

Liko Toiletsejl, mod. 40, 45, 46

Brugsanvisning

PR7DK160158-01

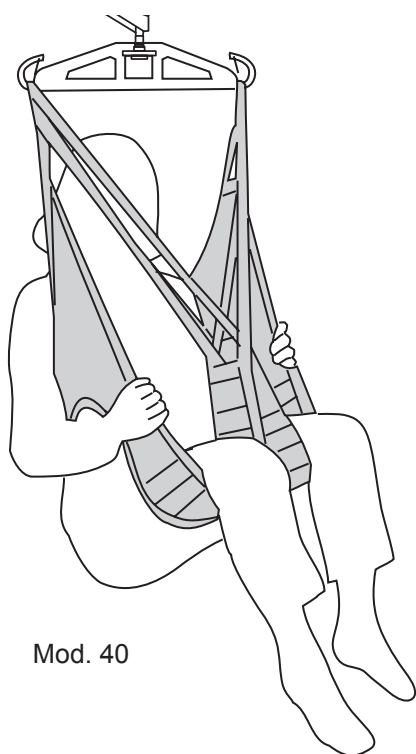

Mod. 40

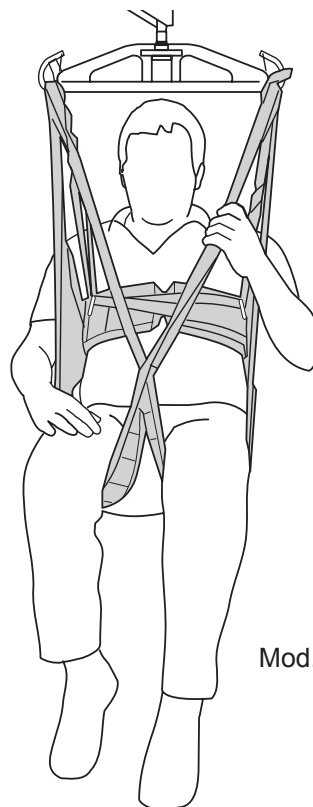

Mod. 45



Mod. 46

Liko Toiletsejl

Liko Toiletsejl er et løftesejl, som er designet for at lette af- og påklædning i forbindelse med løft til og fra toilet.

Løft i forbindelse med toiletbesøg opleves ofte som tunge og besværlige for plejepersonalet.

Med Toiletsejlet kan på- og afklædning ske under selve løftet takket være den store åbning omkring bagen. Erfaring viser, at Toiletsejlet fungerer udmærket såvel for brugere med lange bukser som for den, der er klædt i kjole og strømpebukser.

Liko Toiletsejl er enkelt og let at påføre, selv når der er meget trangt i kørestolen.

Liko Toiletsejl er velegnet ved løft af personer med en vis stivhed i kroppen.

Benstøtterne er afstivede og foret med blødt fløjl.

En vis stabilitet i kroppen er nødvendig for at man skal sidde godt i Toiletsejlet. For personer med lav muskeltonus anbefales en mindre størrelse af Toiletsejlet eller Toiletsejl med sikkerhedsbælte, model 45. Sikkerhedsbæltet fordeler trykket og er en ekstra sikkerhed under løftet for den, som har tendens til at synke ned i selen. Model 46 er desuden udstyret med ekstra rygstøtte.

Som alternativ til Toiletsejlet ved løft til/fra toilet anbefales: Liko Hygiejnevest model 50 eller 55, Liko Originalsejl eller Liko Komfortsejl med toiletåbning.

△ Brugerens arme skal holdes udenfor Toiletsejl model 40 under løftet for at undgå risiko for at glide ud.

△ er en advarselstrekant for momenter, hvor særlig forsigtighed bør iagttages.

I denne tekst kaldes den, som bliver løftet for brugeren og den, som hjælper for medhjælperen.

**△ Læs brugsanvisning på både lift og løftesejl inden anvendelse.
Brugsanvisninger kan downloades gratis på www.liko.com.**

Liko Toiletsejl

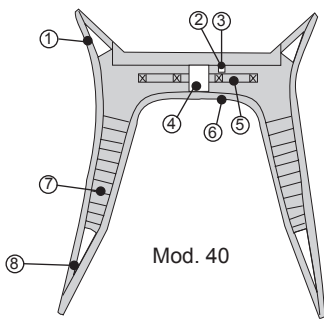

Mod. 40

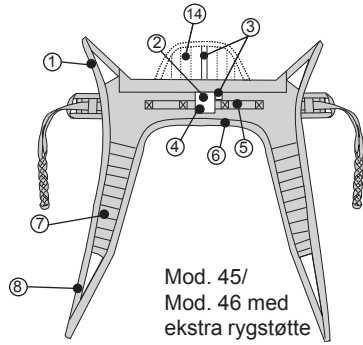

Mod. 45/
Mod. 46 med
ekstra rygstøtte

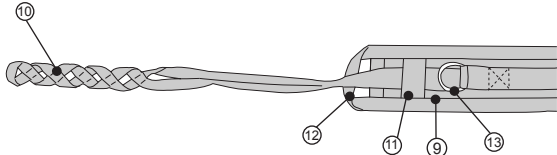

- | | | |
|------------------------|------------------|---------------------|
| 1. Øvre båndøje | 6. Nederste kant | 11. Indre båndstrop |
| 2. Serienummer | 7. Benstøtter | 12. Ydre båndstrop |
| 3. Størrelsesmarkering | 8. Benstøtteøjje | 13. D-ring |
| 4. Mærkning | 9. Taljebælte | 14. Rygstøtte |
| 5. Håndtag | 10. Øjebånd | |

△ Sikkerhedsforeskrifter!

- Behov for flere hjælpere må vurderes fra gang til gang.
- Planlæg løftet før det udføres, så det sker så trygt og smidigt som muligt.
- Selv om Likos løftebøjler er forsynede med afkrogningsbeskyttelse, skal særlig opmærksomhed iagttages: Før brugeren løftes fra underlaget, men når båndene er strakt er det vigtigt at kontrollere at båndøjerne sidder korrekt på løftebøjlen!
- Løft aldrig en bruger højere end hvad der er hensigtsmæssigt ift. brugerens forudsætninger. Juster liftens højeste løftehøjde for at umuliggøre en løftesituation hvor brugeren ufrivilligt bliver løftet for højt.
- Efterlad aldrig en bruger uden opsyn i en løftesituation.
- Sørg for at hjulene på kørestol, seng, briks etc. er låste i løftesituationen.
- Kontroller at den lift som bruges har en nødsænkning som virker.

Løft fra kørestol til toilet

Følgende beskrivelse gælder for alle typer (40, 45, 46). Læs først beskrivelsen af tryghedsbæltet og dets indstillinger om type 45 eller 46 skal anvendes. Forbered afklædning, f.eks. ved at knappe op og åbne lynlåse.

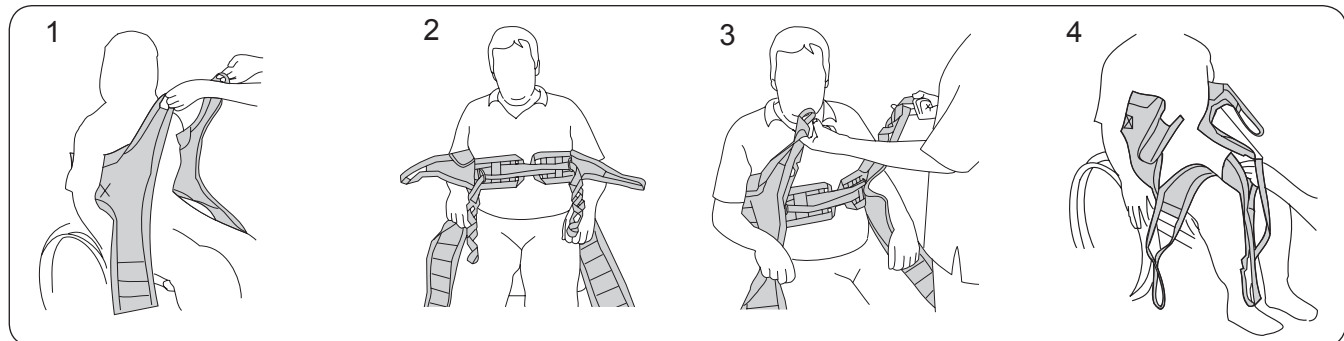

1. Placer toiletsejlet med mærkningen midt bag på ryggen. Den blødpolstrede overkant skal være lige under armhulerne.
△ Mod. 40: Armene på ydersiden!

2. **Mod. 45/46:** Træd højre øjebånd gennem venstre D-ring. Træd venstre øjebånd gennem højre D-ring (altså kryds dem).

3. **Mod. 45/46:** Prøv forskellige mulige øjer ved samtidig at prøvetrække i toiletssejlets øvre båndøje og nogle af øjebåndets øjer i henhold til ovenstående beskrivelse.

4. Placer benstøtterne under hvert lår på brugeren. Kryds benstøtterne ved at trække det ene benstøtteøjje gennem det andet.

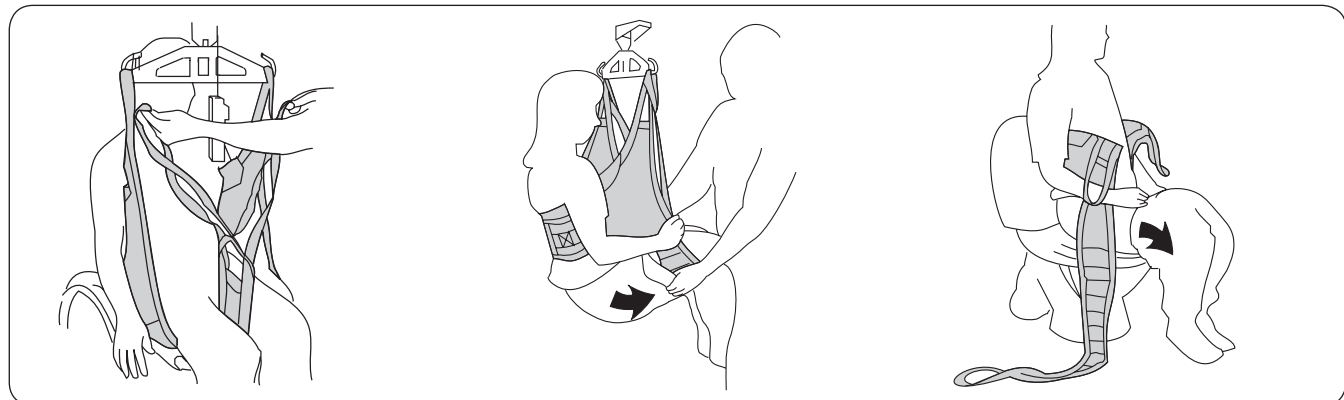

Før åget frem og sæt først øjebåndet (mod. 45/46) på, derefter de øverste øjer og til slut benstøtteøjjerne.

Løft op. Træk bukserne så langt ned som muligt.

Sænk ned til toilettet. Buk benstøtterne til side og træk bukserne yderligere ned for bedre tilgængelighed.

Afprøvningsråd

△ Det er afgørende for siddestillingen, hvor man placerer benstøtterne under brugerens lår. På en person med lav muskeltonus bør de placeres højt oppe mod skridtet, for at han/hun ikke skal sidde for nedsunken.

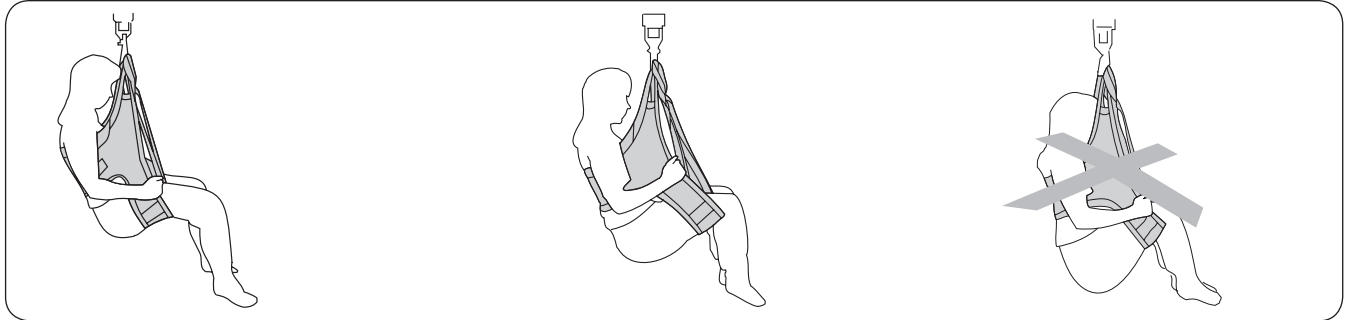

Benstøtterne bør i de fleste tilfælde placeres så tæt på skridtet som muligt og især på muskelsvage personer.

Benstøtterne kan placeres nærmere knæhasen på en person med god muskeltonus. Dette gør på- og afklædningen lettere og hjælper til at bryde evt. spasmer.

En nedsunken og ubekvem siddestilling tyder enten på, at benstøtterne er placeret for tæt på knæhasen og/eller, at selen er for stor – prøv en mindre størrelse.

Tilbage fra toilet til kørestol

Nedenfor beskrives to måder at klæde på igen efter toiletbesøg.

Hvilken mulighed man vælger, kommer an på brugerens fysiske status og på påklædningen.

Alternativ 1: Benstøtterne udenpå bukserne. Dette er rarest med ikke elastiske bukser.

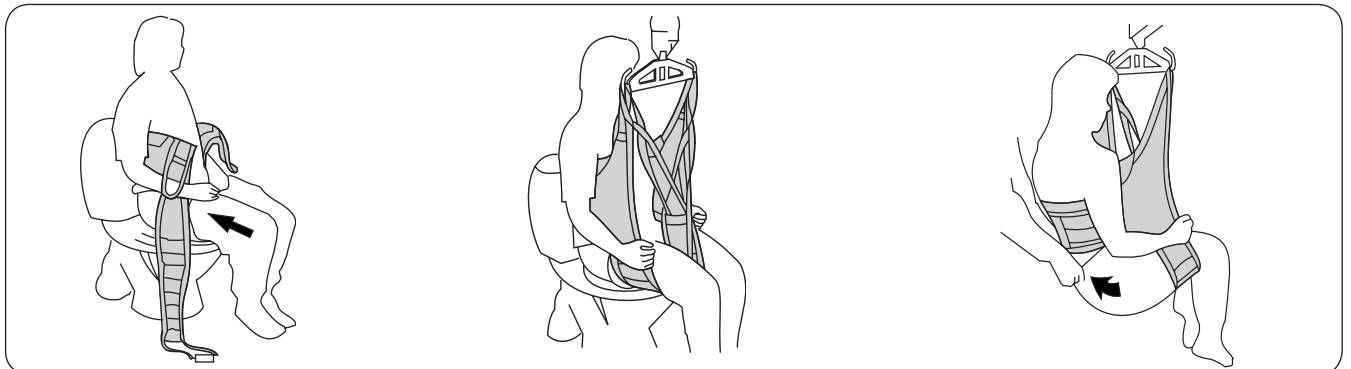

Træk bukserne så højt op som muligt mod skridtet.

Placer benstøtterne under benene men udenpå bukserne.
Mod. 40: Armene på ydersiden!
Sæt alle båndøjere i åget og løft op.

Placer eventuel ble indeni bukserne inden disse trækkes på plads over bagen. Foretag forflytningen og sænk ned i stolen.

Alternativ 2: Benstøtterne først – bukserne udenpå. Denne metode er rarest med elastiske bukser.

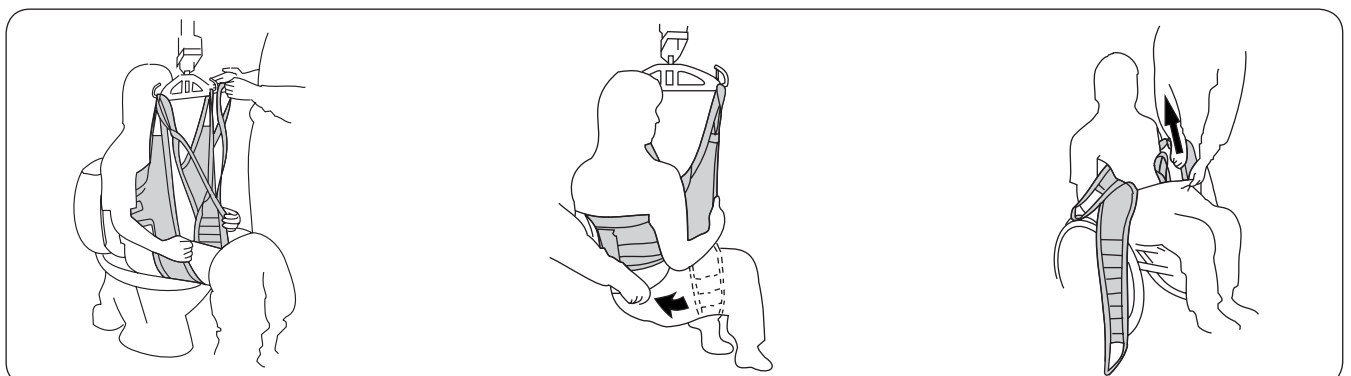

Placer Toiletsejlet på brugeren i henhold til brugsanvisning på side 2. Påsæt båndøjere i åget og løft op. Eventuel ble placeres indenfor de krydsede benstøtter.

Træk bukserne op over bagen og løftselen, når brugeren stadig sidder i Toiletsejlet. Sænk ned i stolen.

Lirk forsigtigt benstøtterne ud af bukserne og fjern toiletsejlet.

Beskrivelse af sikkerhedsbæltet mod. 45/46

Sikkerhedsbæltet er en ekstra tryghed for brugere med lav muskeltonus. Bæltet holder overkroppen oppe hos en bruger, som har tendens til at synke ned i sejlet under løftet.

Sikkerhedsbæltet skal dog ikke være så spændt, at det løfter brugerens overkrop initialt, det vil sige ikke løfter før Toiletsejlets øvre stropøje. Hvis det sker, kan det medføre, at brugeren lænes tilbage på en uønsket måde.

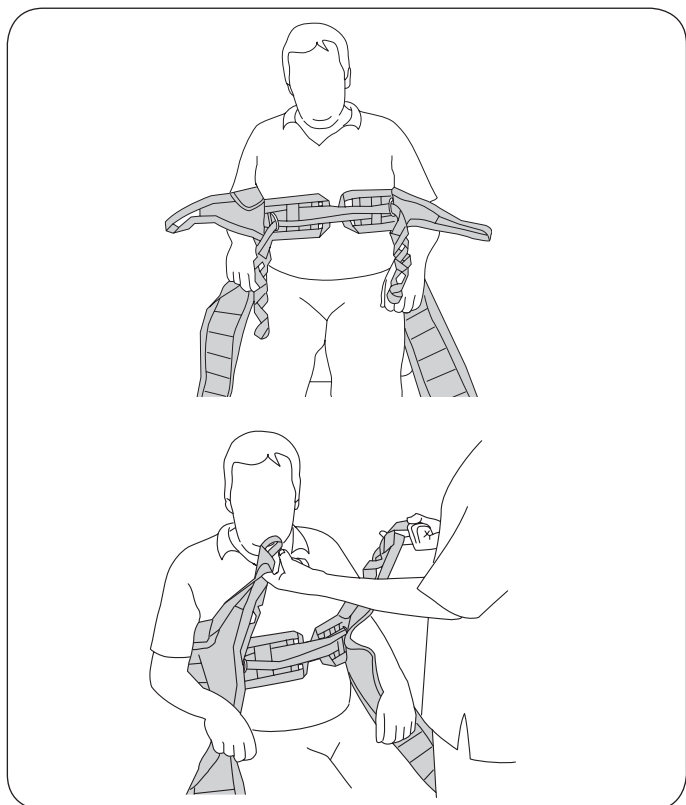

Indstilling af øjebånd

Øjebåndene skal krydses og trædes gennem D-ringene, før et valgt øjebånd hænges på løfteåget.

Øjebåndene tillader mere eller mindre sammentrækning omkring overkroppen afhængig af, hvilken af disse øjer, som sættes på løfteåget. Ved at prøveløfte i forskellige øjer sammen med Toiletsejlets øvre øjebånd kan man se, hvilken position, der giver den rigtige sammentrækning. Et indre øje giver mere sammentrækning, mens et ydre øje mindsker sammentrækningen.

Ved korrekt indstilling af øjebånd, har disse noget mindre spænding end toiletsejlets øvre båndøjer.

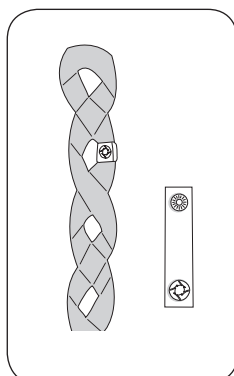

Tilbehør til mod. 45/46:

Øjeclips

Praktisk tilbehør til mærkning af de øjer, som er afprøvet til en bestemt person. Det gør det nemmere for medhjælperne at vælge det rigtige øje at hægte på løfteåget.

Tilpas bæltets omkreds efter brugerens omfang

Ved behov skal taljebæltets omkreds tilpasses efter brugerens omfang for at opnå bedste funktion.

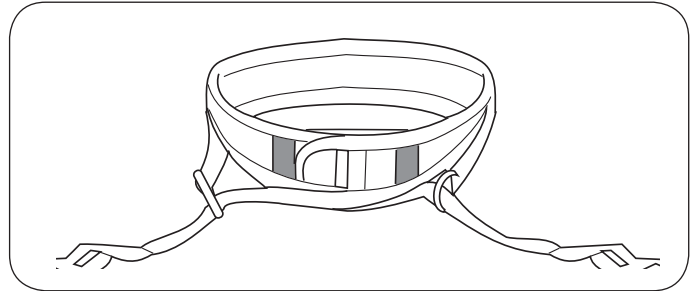

Mulighed A: Meget slanke brugere

Træk øjebåndet ud fra de indre strophuller, før disse trædes gennem metaløjernerne.
Dette giver maksimal sammentrækning.

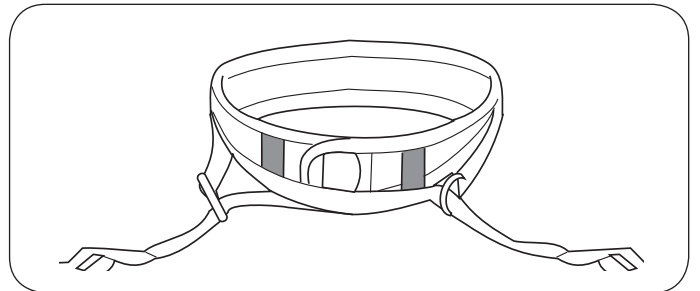

Mulighed B: Mellemstørrelse

Træk kun det ene øjebånd ud af det indre båndhul.
Kryds derefter øjebåndet og træng det gennem metaløjernerne.

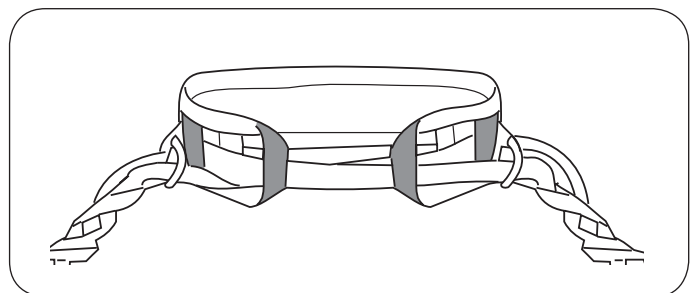

Mulighed C: For større omfang

Lad øjebåndet gå igennem både de indre og begge de ydre båndhuller, inden de trædes gennem metaløjernerne.

Tips!

For at øge vidden endnu mere kan øjebåndet forlænges med Liko Forlængerstropper.

Oversigt Liko Toiletsejl mod. 40, 45, 46

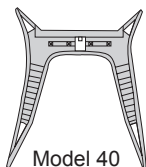

Model 40

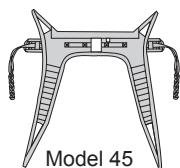

Model 45

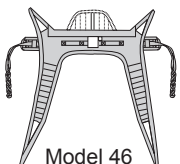

Model 46

Artikel	Art. nr.	Art. nr.	Art.nr.	Størrelse		Brugervægt*
Liko Toiletsejl	3540833	3545833		XS	Extra Small	< 30 kg
Liko Toiletsejl	3540134	3545134	3546134	S	Small	25-50 kg
Liko Toiletsejl	3540135	3545135	3546135	M	Medium	40-90 kg
Liko Toiletsejl	3540136	3545136	3546136	L	Large	80-120 kg
Liko Toiletsejl	3540137	3545137		XL	Extra Large	100-200 kg

*OBS! Den angivne personvægt er kun vejledende – afvigelser kan forekomme.

Hvis brugeren har lav muskeltonus og bliver sammensunken i Toiletsejlet, bør man prøve en mindre størrelse.

Likos løftesejl er godkendt til 200 kg maxlast eller mere, se produktmærkningen.

354-35 → Størrelse

1 Polyester med afstivede fløjlsforede benstøtter.
 8 Polyester med bamsetryk og afstivede fløjlsforede benstøtter.

0 Liko Toiletsejl
 5 Liko Toiletsejl med tryghedsbælte
 6 Liko Toiletsejl med tryghedsbælte og ekstra rygstøtte

Bestillingseksempel: Art. nr 3540135

Liko Toiletsejl, Polyester, medium.

Vaskeanvisning:



Tørretumbler frarådes.

Læs altid vaskeanvisningen på løftesejlets mærkning før vask!

Anbefalede kombinationer med Liko Toiletsejl og Liko løfteåg:

	Miniåg 220	Smalt åg 350	Universal åg 350	Standard åg 450	Universal åg 450	Universal åg 600	Bredt åg 670	Univ. 670 Twin	Firpunktbøjle	Krydsåg 450	Krydsåg 670
Liko Toiletsejl, XS	1	1	1	2	2	4	4	4	4	4	4
Liko Toiletsejl, S	1	1	1	2	2	4	4	4	4	4	4
Liko Toiletsejl, M	1	1	1	1	1	4	4	4	4	4	4
Liko Toiletsejl, L	1	1	1	1	1	4	2	2	4	4	4
Liko Toiletsejl, XL	2	1	1	1	1	4	2	2	4	4	4

Forklaring:

- +1 Bedst
- 1 Anbefales
- 2 Acceptabelt
- 3 Frarådes
- 4 U hensigtsmæssigt

CE Medicinteknisk klasse I produkt

Liko Toiletsejl er testet af godkendt testinstitut og opfylder alle krav i henhold til MDD klasse 1 produkter. Det opfylder også alle krav i henhold til harmoniseret standard EN ISO 10535.

Likos produkter udvikles løbende, hvorfor vi forbeholder os ret til produktændringer uden forudgående varsel. Kontakt din Liko repræsentant for opdatering, information og råd.

⚠️ Vigtigt!

Løft og forflytning af en person indebærer altid en vis risiko. Læs derfor brugsanvisningen til både lift og liftilbehør grundigt. Det er vigtigt, at du forstår indholdet i brugsanvisningen helt. Kun velinformerede personale bør anvende udstyret. Kontrollér, at løftetilbehøret passer til den lift, der anvendes. Vær forsigtig og omhyggelig ved anvendelsen. Som medhjælper er du altid ansvarlig for brugerens sikkerhed.

Du skal være informeret om dennes muligheder for at håndtere løftesituationen.

Kontrollér løftesejlet med regelmæssige mellemrum, især efter vask. Se efter slitage eller skader på sømme, stof og øjestropper. Brug ikke beskadiget liftilbehør.

Kontakt producenten/leverandøren, hvis du er i tvivl om noget. For kombinationer med lifte af andre fabrikater end Liko kontakt leverandøren.

www.liko.com

Fabrikant:

Liko AB
 SE-975 92 Luleå
 Sweden
 info@liko.se

Forhandler i Danmark:

Botved Plejeudstyr A/S
 Nørrelundvej 5
 2730 Herlev
 Tlf: 80373737
 Fax: 70203737
 info@botved.dk

