

BETJENINGSVEJLEDNING

KIRK DELTA S3

Front-page to be replaced with 4 colour
print

Indholdsfortegnelse

1 Indretning	4	5.4 Gemme et nummer fra listen i telefonbogen	17
1.1 Isætning af batterier	6	6 Liste for gentagekald	18
1.2 Opsætning af telefonen	6	6.1 Slette et nummer fra gentagekald listen	18
1.3 Indstilling af toneringer	6	6.2 Slette hele gentagekald listen	18
1.4 Indstilling af sprog	7	6.3 Gemme et nummer fra listen i telefonbogen	19
1.5 Indstilling af ur	7	7 Forvalgskoder	20
2 Betjening	8	7.1 Forberede en liste af forvalgskoder	20
2.1 Opkald	8	7.2 Aktivere / deaktivere liste med forvalgskoder	20
2.1.1 Almindeligt opkald	8	8 Besked Venter*	21
2.1.2 Notering før opkald	8	9 Opsætning af telefonen	22
2.1.3 Gentagekald	8	9.1 PIN kode	22
2.1.4 Opkald fra hukommelsen	9	9.2 Indstilling af displaykontrast	22
2.1.5 Opkald fra telefonbogen	9	9.3 Tilpasning af samtalekvalitet	22
2.1.6 Opkald fra Vis Nummer listen	9	9.4 Kvikkald	23
2.1.7 Opkald med forvalgskoder	10	9.5 Bykode	23
2.1.8 Opkald når telefonen er blokeret	10	9.6 Tid for pause funktion	24
2.2 Besvarelse af et opkald	10	9.7 Tid for R-taste funktion	24
2.3 Under samtale	11	9.8 Alarm og timer	24
2.3.1 Medhør og håndfri	11	9.8.1 Indkodning af daglig alarm	25
2.3.2 Hovedsæt	11	9.8.2 Frakobling af daglig alarm	25
2.3.3 Indstilling af lydstyrke under samtale	11	9.8.3 Indkodning af variabel alarm	25
2.3.4 Mikrofonafbryder	11	9.8.4 Afbrydelse af alarm	25
2.3.5 R - omstil	12	9.9 Blokering	26
2.3.6 Banke På	12	9.10 SOS numre	26
2.4 Afslutning af en samtale	12	9.11 Filterfunktion	27
2.4.1 Taletidsvisning	12	9.11.1 Tildele et nummer i telefonbogen et filtermærke	27
3 Hukommelsen	13	9.11.2 Aktivere / deaktivere filterfunktion	27
3.1 Indkodning af nummer i hukommelsen	13	9.12 Standard opsætning (Fabriksindstilling)	28
3.2 Slette nummer i hukommelsen	13	10 Tekniske data	29
4 Telefonbog	14	10.1 Rengøring	29
4.1 Tekstindkodning med tastatur	14	10.2 Placering	29
4.2 Indkodning af nummer i telefonbogen	14	10.3 Udskiftning af frontplade	29
4.3 Rette nummer i telefonbogen	15	11 Problemløsning	30
4.4 Slette nummer i telefonbogen	15	12 Menu træ	31
4.5 Slette hele telefonbogen	15		
5 Vis Nummer*	16		
5.1 Vis Nummer listen	16		
5.2 Slette et nummer fra Vis Nummer listen	17		
5.3 Slette hele Vis Nummer listen	17		

Tillykke med den nye KIRK DELTA S3

Med din nye DELTA S3 telefon har du endnu flere muligheder end tidligere for at lette hverdagens behov for telefonering.

For at få det fulde udbytte af telefonens egenskaber anbefaler vi, at du læser denne vejledning igennem samtidig med, at du prøver de forskellige funktioner.

Bemærk! Funktioner mærket med * virker kun, hvis du abonnerer på den tilhørende service hos dit teleselskab.

Rigtig god fornøjelse.

KIRK scantel A/S

Produktet indeholder følgende:

- KIRK DELTA S3 telefon inkl. skifergrå frontplade
- Telefonrør med spiralledning
- Apparatledning
- Batterier
- Betjeningsvejledning
- Nummerlabel



KIRK DELTA S3 er godkendt efter EU-direktivet 1999/5/EF om radio- og teleterminaludstyr samt gensidig anerkendelse af udstyrets overensstemmelse. CE-mærkningen indikerer overensstemmelse med ovenstående direktiv, lavspændingsdirektivet 73/23/EEC og EMC direktivet 89/336/EEC.









KIRK DELTA S1 er designet til at fungere på følgende offentlige telefonnet (PSTN):

√ Danmark √ Finland √ Island √ Sverige







Hvis produktet ønskes benyttet på andre netværk, kontakt da leverandøren af udstyret.

1 Indretning

Symboler i display

-  Der ligger besked på telefoncentralen*
-  Batterierne bør snart udskiftes
-  Telefonbogen er aktiv
-  Telefonen er i programmeringstilstand
-  Mikrofonen er afbrudt
-  Alarmen er aktiv
-  Blokering af telefonen er aktiv
-  Højtaleren er aktiv

Tasterne

-  Mikrofon til og fra
- R** Omstilling til andet lokalnummer eller specielfunktion på telefonnettet
-  Til sletning af numre
- LIST** Til Vis Nummer listen og til at se nummeret på den der banker på
-  Gentagelse af det sidste manuelt indtastede telefonnummer
-  Til programmering af hukommelsen
- MENU** Til programmering af indstillinger
-  Til bladning gennem listerne, telefonbogen, indstillinger og til skift mellem første og anden del af lange numre
-  Til at komme ind i telefonbogen
- M0 – M9** Kortnummertaster
- 0-9, *, #** Tastatur
-  Til tilkobling af højtaleren

Teknikboks

Switch til forskellige opsætninger

Funktion

Switch nummer

NO.	ADJUSTMENT	
	PSTN	PABX
1	ON	OFF
2	OFF	ON

NO.	RINGER	
	ON	OFF
3	ON	OFF

NO.	RINGERLEVEL	
	HIGH	LOW
4	ON	OFF

NO.	RINGERMELODY	
	"1"	"2"
5	ON	OFF

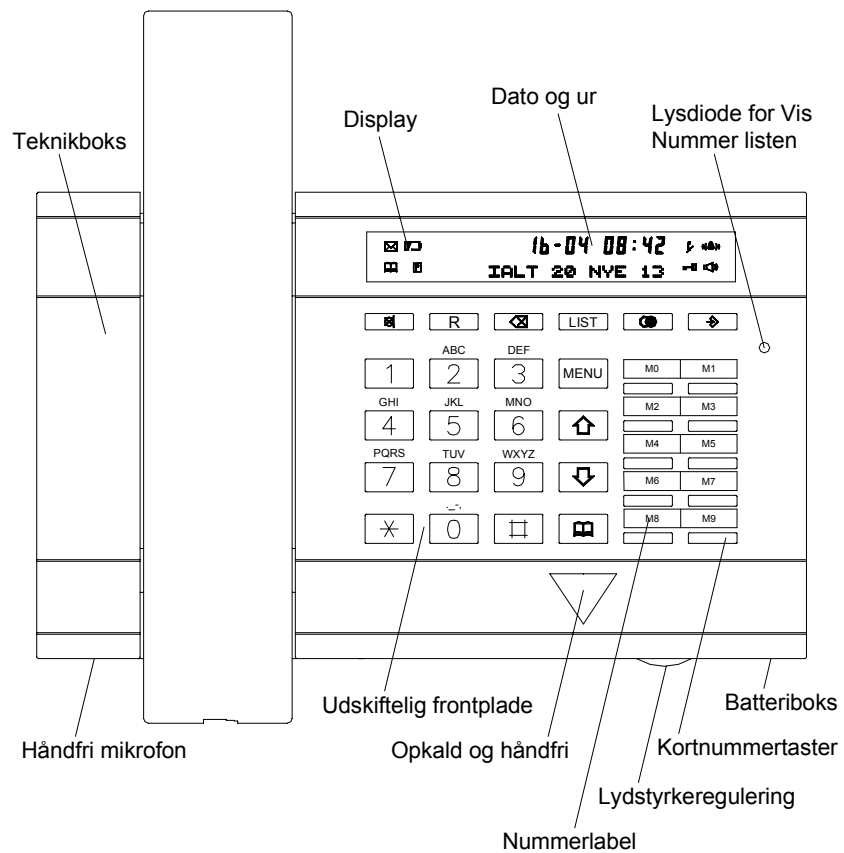

Batteriskift

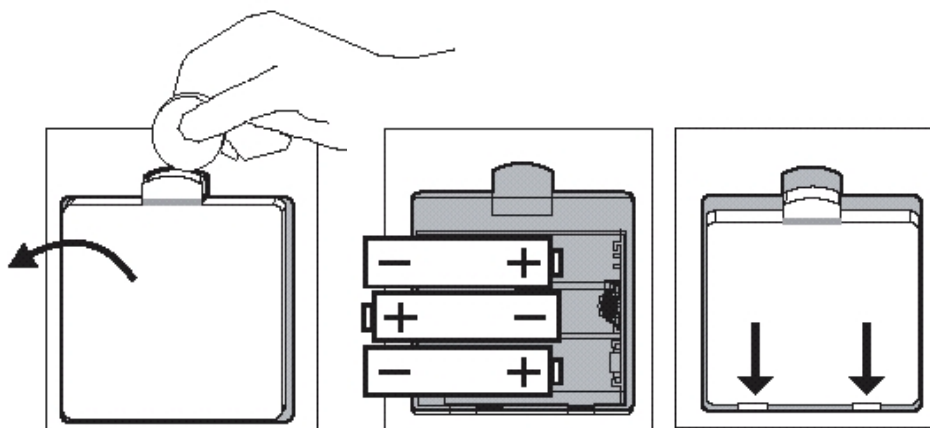

1.1 Isætning af batterier

DELTA S3 forsynes med de 3 medfølgende batterier af type LR06 (AA). Montering af batterierne er nødvendig for at telefonens hukommelses- og Vis Nummer faciliteter kan benyttes.

Spændingen på de monterede batterier overvåges elektronisk. Det anbefales at udskifte batterierne, når  - symbolet vises i displayet. Ved normalt brug holder batterierne ca. 1 år.

Advarsel! Telefonen skal frakobles telefonnettet før batteriskift.

1.2 Opsætning af telefonen

1. Isæt de medfølgende batterier.
2. Monter spiralledning fra telefonrøret i det nederste stik i telefonens venstre side. Når stikket sættes rigtigt i, kan man høre et klik.
3. Monter den medfølgende apparatledning i det øverste stik i telefonens venstre side. Når stikket sættes rigtigt i, kan man høre et klik.
4. Monter den anden ende af apparatledningen i vægstikket.
5. Afløft telefonrøret. Hvis der er klartone er telefonen klar til brug, ellers læs kapitel 11; Problemløsning.

1.3 Indstilling af toner

Under dækslet til venstre for telefonrøret, kan du med omskifterne 3-5 slå toner til og fra, vælge mellem 2 forskellige ringeniveauer og 2 forskellige ringemelodier.

Omskifter nr. 3:

ON	Toner slået til
OFF	Toner slået fra

Omskifter nr. 4:

ON	Højt ringeniveau
OFF	Lavt ringeniveau

Omskifter nr. 5:

ON	Ringemelodi 1
OFF	Ringemelodi 2

1.4 Indstilling af sprog

Teksten i telefonens display kan ændres. Der er fem forskellige sprog i apparatet: Dansk, Svensk, Norsk, Finsk og Engelsk. Ved levering er sproget indstillet til Engelsk.

1. Tryk på **MENU** - tasten. I displayet står **LANGUAGE**.
2. Tryk på **MENU** - tasten. Displayet viser det aktuelle sprog.
3. Benyt \downarrow - tasten og \uparrow - tasten for at vælge mellem de forskellige sprog.
4. Tryk på **MENU** - tasten for at gemme det nye sprog.

1.5 Indstilling af ur

1. Tryk på **MENU** - tasten. I displayet står **SPROG**.
2. Tryk på \downarrow - tasten to gange indtil displayet viser **UR**.
3. Tryk på **MENU** - tasten.
4. Indtast dato som dag og måned.
5. Tryk på **MENU** - tasten.
6. Indtast klokken som timer og minutter.
7. Tryk på **MENU** - tasten for at gemme og starte uret.

2 Betjening

2.1 Opkald

2.1.1 Almindeligt opkald

1. Løft telefonrøret og afvent klartone.
2. Tast telefonnummeret. Det indtastede nummer vil blive vist i displayet.

Eller

1. Tryk på ▽ - tasten og afvent klartone. 🔊 - symbolet i displayet tændes.
2. Tast telefonnummeret. Det indtastede nummer vil blive vist i displayet.
3. Når kaldet besvares, kan samtalen påbegyndes enten med håndfri betjening eller med telefonrøret.

2.1.2 Notering før opkald

1. Tast telefonnummeret. Det indtastede nummer vil blive vist. Det er muligt at slette cifre ved at benytte ✕ - tasten.
2. Løft telefonrøret eller tryk på ▽ - tasten. Telefonnummeret vil blive sendt efter en pause.

2.1.3 Gentagekald

Telefonen gemmer automatisk de seneste 10 kaldte telefonnumre.

1. Løft telefonrøret eller tryk på ▽ - tasten. Afvent klartone.
2. Tryk på 📞 - tasten. Det sidst kaldte telefonnummer vil blive vist i displayet og sendt straks.

Eller

1. Tryk på 📞 - tasten. Det sidst kaldte telefonnummer vil blive vist i displayet.
2. Benyt ⏴ - tasten og ⏵ - tasten for at finde det ønskede nummer i listen.
3. Løft telefonrøret eller tryk på ▽ - tasten. Nummeret vil blive sendt efter en pause.

2.1.4 Opkald fra hukommelsen

Se også kapitel 3; Hukommelsen og kapitel 9.2; Kvikkald.

1. Løft telefonrøret eller tryk på ∇ - tasten. Afvent klartone.
2. Tryk på en af **M0 - M9** - tasterne. Telefonnummeret vil blive vist i displayet og sendt straks.

Eller hvis kvikkald er slået fra

1. Tryk på en af **M0 - M9** - tasterne. Telefonnummeret vil blive vist i displayet.
2. Løft telefonrøret eller tryk på ∇ - tasten. Nummeret vil blive sendt efter en pause.

Eller hvis kvikkald er slået til

1. Tryk på en af **M0 - M9** - tasterne. Telefonnummeret vil blive vist i displayet og ☎ - symbolet i displayet tændes. Nummeret bliver sendt efter en pause.
2. Når kaldet besvares, kan samtalen påbegyndes enten med håndfri betjening eller med telefonrøret.

2.1.5 Opkald fra telefonbogen

Se også kapitel 4; Telefonbog.

1. Tryk på ☎ - tasten. Det første nummer i telefonbogen vil blive vist og ☎ - symbolet i displayet tændes.
2. Benyt ⏏ - tasten og ⏏ - tasten til at finde det ønskede nummer i telefonbogen.

Eller

2. Tryk på forbogstavet i det navn, der skal findes og benyt herefter ⏏ - tasten og ⏏ - tasten til at finde det ønskede nummer i bogen.
3. Løft telefonrøret eller tryk på ∇ - tasten. Nummeret vil blive sendt efter en pause og ☎ - symbolet i displayet slukkes.

2.1.6 Opkald fra Vis Nummer listen

Se også kapitel 5; Vis Nummer.

1. Tryk på **LIST** - tasten. Det sidst modtagne telefonnummer vil blive vist i displayet.
2. Benyt ⏏ - tasten og ⏏ - tasten til at finde det ønskede nummer i listen.
3. Løft telefonrøret eller tryk på ∇ - tasten. Nummeret vil blive sendt efter en pause.

2.1.7 Opkald med forvalgskoder

Se også kapitel 7; Forvalgskoder

1. Tast telefonnummeret. Det indtastede nummer vil blive vist. Det er muligt at slette cifre ved at benytte **X** - tasten.

Eller

1. Vælg et telefonnummeret i hukommelsen, telefonbogen, gentagekald lisen eller Vis Nummer listen.
2. Tryk på **▽** - tasten. Displayet viser **FORVALG**, hvis forvalg er slået til.
3. Benyt **↵** - tasten og **↑** - tasten til at finde den ønskede forvalgskode.
4. Tryk på **MENU** - tasten for at vælge forvalgskoden. Telefon løfter selv af, forvalgskoden bliver sendt efterfulgt af det valgte telefonnummer.

2.1.8 Opkald når telefonen er blokeret

Se også kapitel 9.9; Blokering.

1. Løft telefonrøret eller tryk på **▽** - tasten. Afvent klartone.
2. Indenfor de første 4 sekunder er det muligt, at ringe til et af de tre programmerede SOS numre.
3. Hvis der ikke er ringet, vises **PIN KODE** i displayet.
4. Tryk PIN koden og bekræft ved tryk på **MENU** - tasten. Det er nu muligt at ringe uden restriktioner

2.2 Besvarelse af et opkald

Se også kapitel 5; Vis Nummer.



Opkaldet besvares ved at løfte telefonrøret.

2.3 Under samtale



2.3.1 Medhør og håndfri

DELTA S3 har to højttalere og to mikrofoner. En højttaler og mikrofon i telefonrøret, som er aktive, når der høres og tales med telefonrøret afløftet. En højttaler og mikrofon i apparatet, som er aktive, når der benyttes medhør eller håndfri. Hvis højttaleren i apparatet er aktiv, er  - symbolet i displayet tændt. Hvis symbolet blinker, er hovedsættet aktivt.

Stille om på medhør

Under samtale ved brug af telefonrøret, tryk på  - tasten. Højttaleren bliver slået til og det er muligt for personer i rummet at lytte med.  - symbolet i displayet tændes.

Stille om på håndfri



Under samtale ved brug af telefonrøret, tryk og hold  - tasten samtidig med at telefonrøret lægges på. Højttaleren og mikrofonen i apparatet bliver slået til og det er muligt at føre en samtale uden brug af telefonrøret.  - symbolet i displayet tændes.

Tilbagestilling

Løft telefonrøret og højttaleren og mikrofonen i apparatet er atter slået fra.  - symbolet i displayet slukkes.

2.3.2 Hovedsæt

DELTA S3 kan anvendes med hovedsæt. Du kan besvare og foretage opkald uden at løfte telefonrøret. Når du anvender hovedsæt, har du mulighed for at tale i telefon og samtidig har du begge hænder fri til at tage notater, betjene en computer eller andet. Hovedsættet tilsluttes i telefonens højre side.

Når hovedsættet er tilsluttet, fungerer  - tasten som afbrydertast for hovedsættet. Funktionen kan kun benyttes, når batteri er monteret. Når hovedsættet er aktivt, blinker  - symbolet i displayet.





Hovedsættet kan købes ved din forhandler.

2.3.3 Indstilling af lydstyrke under samtale

Lydstyrken i telefonrøret, højttaleren og hovedsættet kan indstilles efter ønske på lydstyrkereguleringen, som er placeret forrest på telefonens højre side.

2.3.4 Mikrofonafbryder

Mikrofonen i telefonrøret kan afbrydes, så samtalepartneren ikke kan høre hvad der siges samtidig med, at det stadig er muligt at høre ham.

1. Tryk på  - tasten. Den aktive mikrofonen afbrydes og  - symbolet i displayet tændes.
2. Tryk på  - tasten. Den aktive mikrofonen tilsluttes igen og  - symbolet i displayet slukkes.

2.3.5 R - omstil

Hvis telefonen er tilsluttet et omstillingsanlæg, benyttes **R** - tasten til at stille om til et andet lokalnummer på omstillingsanlægget. Se vejledningen for anlægget. Er telefonen tilsluttet det offentlige telefonnet, benyttes **R** - tasten til forskellige services på netværket.

2.3.6 Banke På*

Bemærk! Virker kun, hvis du abonnerer på den tilhørende service.

Under samtale kan du modtage en Banke På tone, der gør dig opmærksom på, at der er en, som forsøger at ringe til dig.

Se nummeret på den, som banker på

1. Tryk på **LIST** - tasten.

Samtalen bliver kortvarigt afbrudt og nummeret bliver overført. Du kan herefter afgøre, om du ønsker at:

Afvise det nye kald

1. Tryk på **R** - tasten og afvent klartone.
2. Tryk på **0** - tasten og det ventende opkald får optagettone.

Afslutte igangværende samtale og besvare det nye kald

1. Tryk på **R** - tasten og afvent klartone.
2. Tryk på **1** - tasten og den nye samtale kan føres.

Parkere igangværende samtale og besvare det nye kald

1. Tryk på **R** - tasten og afvent klartone.
2. Tryk på **2** - tasten og den nye samtale kan føres.
3. Det er muligt at skifte mellem de to samtaler ved at trykke på **R** - tasten, afvente klartone og så trykke på **2** - tasten.

2.4 Afslutning af en samtale

Samtalen afsluttes ved at lægge telefonrøret på eller ved at trykke på ∇ - tasten.

2.4.1 Taletidsvisning

Under samtale vises taletiden løbende. Hvis der trykkes på en tast, forsvinder taletiden kortvarigt. Hvis **R** - tasten benyttes, nulstilles taletiden. Efter endt samtale, vises den forbrugte taletid i 10 sekunder.









25:37

3 Hukommelsen

Telefonen har 10 hukommelsestaster, hvor det er muligt at indkode de mest brugte telefonnumre. Numrene kan have op til 21 cifre. De indkodede numre eller tilhørende navne kan skrives på den medfølgende nummerlabel, der er placeret under frontpladen.

3.1 Indkodning af nummer i hukommelsen

Det er muligt at indkode en pause ved at benytte  - tasten. Pausen bliver vist i displayet som P.

1. Tryk på  - tasten.
2. Tryk på en af **M0 - M9** - tasterne.  - symbolet i displayet tændes.
3. Tast telefonnummeret, der skal gemmes. Det er muligt at slette forkerte cifre med  - tasten.
4. Tryk på  - tasten for at gemme nummeret.  - symbolet i displayet slukkes.



3.2 Slette nummer i hukommelsen

1. Tryk på en af **M0 - M9** - tasterne. Nummeret bliver vist i displayet.
2. Tryk på  - tasten for at slette nummeret.

4 Telefonbog









DELTA S3 har en telefonbog for 100 numre og navne. Numrene kan have op til 20 cifre og navnene op til 18 bogstaver. Navnene i telefonbogen er sorteret alfabetisk. Hvis nummeret er gemt uden navn, vises disse først i den rækkefølge, som de er indkodet i.

4.1 Tekstindkodning med tastatur





Indkodning af tekster foregår ved at benytte det numeriske tastatur. De enkelte bogstaver fremkommer ved at trykke 1, 2, 3 eller flere gange på de enkelte taster. Det er ikke alle bogstaver, som er trykt på apparatet. For at skifte mellem store og små bogstaver benyttes # - tasten. For at slette en forkert indtastning benyttes  - tasten. Benyt evt.  - tasten for hurtigere at komme til næste plads i teksten.

Tast	1. tryk	2. tryk	3. tryk	4. tryk	5. tryk	6. tryk	7. tryk	8. tryk	9. tryk	10. tryk
1	Æ	Ø	Å	@	1					
2	A	B	C	À	Á	Â	Ã	2		
3	D	E	F	3						
4	G	H	I	Ï	Î	4				
5	J	K	L	5						
6	M	N	O	Ö	Ó	Ò	6			
7	P	Q	R	S	ß	7				
8	T	U	V	Ü	Ú	Û	8			
9	W	X	Y	Z	9					
0	.	Mellemrum	-	,	_	+	:	?	!	0
*	*	#	/	\	()	=	&		
#	Skifte mellem store og små bogstaver									













4.2 Indkodning af nummer i telefonbogen

1. Tryk på  - tasten.
2. Tryk på  - tasten.  - symbolet og  - symbolet i displayet tændes.
3. Tast telefonnummeret, der skal gemmes. Det er muligt at slette forkerte cifre med  - tasten. Hvis der skal indkodes en pause benyttes  - tasten.
4. Tryk på **MENU** - tasten for at bekræfte nummeret.
5. Tast navnet ved at benytte det numeriske tastatur.
6. Tryk på  - tasten for at gemme indkodningen.  - symbolet og  - symbolet i displayet slukkes.





4.3 Rette nummer i telefonbogen

1. Tryk på  - tasten. Det første nummer i telefonbogen vil blive vist og  - symbolet i displayet tændes.
2. Benyt  - tasten og  - tasten til at finde det ønskede nummer i telefonbogen.





Eller

2. Tryk på forbogstavet i det navn, der skal findes og benyt herefter  - tasten og  - tasten til at finde det ønskede nummer i bogen.
3. Tryk på  - tasten for at rette.  - symbolet i displayet tændes.
4. Benyt  - tasten og  - tasten til at flytte rundt i nummeret,  - tasten til at slette med og det numeriske tastatur til at indkode nye numre.
5. Tryk på **MENU** - tasten for at bekræfte ændringen i nummeret.
6. Benyt  - tasten og  - tasten til at flytte rundt i navnet,  - tasten til at slette med og det numeriske tastatur til at indkode nye bogstaver.
7. Tryk på  - tasten for at bekræfte ændringerne.  - symbolet og  - symbolet i displayet slukkes.







4.4 Slette nummer i telefonbogen

1. Tryk på  - tasten. Det første nummer i telefonbogen vil blive vist og  - symbolet i displayet tændes.
2. Benyt  - tasten og  - tasten til at finde det ønskede nummer i telefonbogen.

Eller

2. Tryk på forbogstavet i det navn, der skal findes og benyt herefter  - tasten og  - tasten til at finde det ønskede nummer i bogen.
3. Tryk på  - tasten. Displayet viser **SLET ?**.
4. Tryk på **MENU** - tasten for at bekræfte sletning. Displayet vil vise **SLETTET** og  - symbolet i displayet slukkes.

4.5 Slette hele telefonbogen

1. Tryk på  - tasten. Det første nummer i telefonbogen vil blive vist og  - symbolet i displayet tændes.
2. Tryk på  - tasten. Displayet viser **SLET ?**.
3. Tryk på  - tasten eller  - tasten. Displayet viser **SLET ALLE ?**.
4. Tryk på **MENU** - tasten for at bekræfte sletning. Displayet vil vise **SLETTET** og  - symbolet i displayet slukkes.

5 Vis Nummer*

Bemærk! Virker kun, hvis du abonnerer på den tilhørende service.

Når telefonen modtager en opringning, vil der i displayet blive vist, hvilket nummer der ringes fra. Hvis nummeret er indkodet i telefonbogen, vil navnet også blive vist.



12345678
Anders S

Hvis nummeret ikke bliver overført, vil der i displayet stå:



HEMMELIG hvis den der ringer har hemmeligt nummer
NR EJ MULIG hvis det ikke har været muligt at overføre nummeret
INTERNATIONAL hvis det er et opkald fra udlandet
FEJL hvis der er opstået fejl under overførelse af nummeret

Nummer eller information vil straks blive gemt i Vis Nummer listen.

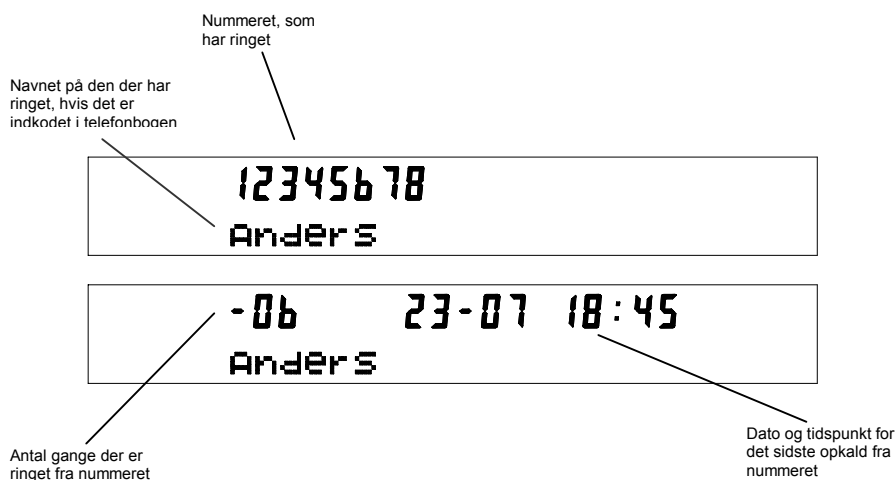

5.1 Vis Nummer listen

DELTA S3 har en liste over de seneste 100 forskellige indkomne kald. Numrene bliver gemt uanset om opkaldet bliver besvaret eller ej. Numrene bliver gemt med tidspunkt for sidste opkald og antal gange, der har været ringet fra nummeret siden der sidst blev kigget i listen. Hvis der er nye ubesvarede opkald i listen blinker lysdioden.





1. Tryk på **LIST** - tasten. Det sidst modtagne telefonnummer vil blive vist i displayet.
2. Benyt  - tasten og  - tasten til at bladre igennem listen.
3. Benyt **MENU** - tasten for at se, hvornår opkaldet er modtaget. Tryk på **MENU** - tasten igen for at komme tilbage til Vis Nummer listen.
4. Tryk på **LIST** - tasten for at forlade listen.

5.2 Slette et nummer fra Vis Nummer listen

1. Tryk på **LIST** - tasten. Det sidst modtagne telefonnummer vil blive vist i displayet.
2. Benyt  - tasten og  - tasten til at finde nummeret i listen, som skal slettes.
3. Tryk på  - tasten for at slette nummeret. Displayet viser **SLET ?**.
4. Tryk på **MENU** - tasten for at bekræfte sletning. Displayet vil vise **SLETTET**.

5.3 Slette hele Vis Nummer listen

1. Tryk på **LIST** - tasten. Det sidst modtagne telefonnummer vil blive vist i displayet.
2. Tryk på  - tasten. Displayet viser **SLET ?**.
3. Tryk på  - tasten eller  - tasten. Displayet viser **SLET ALLE ?**.
4. Tryk på **MENU** - tasten for at bekræfte sletning. Displayet vil vise **SLETTET**.

5.4 Gemme et nummer fra listen i telefonbogen

1. Tryk på **LIST** - tasten. Det sidst modtagne telefonnummer vil blive vist i displayet.
2. Benyt  - tasten og  - tasten til at finde nummeret i listen, som skal gemmes.
3. Tryk på  - tasten.
4. Tryk på  - tasten.  - symbolet og  - symbolet i displayet tændes.
5. Benyt  - tasten og  - tasten til at flytte rundt i nummeret,  - tasten til at slette med og det numeriske tastatur til at indkode nye numre.
6. Tryk på **MENU** - tasten for at bekræfte nummeret.
7. Tast navnet ved at benytte det numeriske tastatur.
8. Tryk på  - tasten for at gemme indkodningen.  - symbolet og  - symbolet i displayet slukkes.

6 Liste for gentagekald

DELTA S3 gemmer de sidste 10 kaldte numre. Numre kaldt fra hukommelsen bliver også gemt.

1. Tryk på **☎** - tasten. Det sidst kaldte telefonnummer vil blive vist i displayet.
2. Benyt **↓** - tasten og **↑** - tasten til at bladre igennem listen.
3. Benyt **MENU** - tasten for at se, hvornår opkaldet er blevet foretaget. Tryk på **MENU** - tasten igen for at komme tilbage til listen.
4. Tryk på **☎** - tasten for at forlade listen.













6.1 Slette et nummer fra gentagekald listen

1. Tryk på **☎** - tasten. Det sidst kaldte telefonnummer vil blive vist i displayet.
2. Benyt **↓** - tasten og **↑** - tasten til at finde nummeret i listen, som skal slettes.
3. Tryk på **✕** - tasten for at slette nummeret. Displayet viser **SLET ?**.
4. Tryk på **MENU** - tasten for at bekræfte sletning. Displayet vil vise **SLETTET**.

6.2 Slette hele gentagekald listen

1. Tryk på **☎** - tasten. Det sidst kaldte telefonnummer vil blive vist i displayet.
2. Tryk på **✕** - tasten. Displayet viser **SLET ?**.
3. Tryk på **↓** - tasten eller **↑** - tasten. Displayet viser **SLET ALLE ?**.
4. Tryk på **MENU** - tasten for at bekræfte sletning. Displayet vil vise **SLETTET**.

6.3 Gemme et nummer fra listen i telefonbogen

1. Tryk på  - tasten. Det sidst kaldte telefonnummer vil blive vist i displayet.
2. Benyt  - tasten og  - tasten til at finde nummeret i listen, som skal gemmes.
3. Tryk på  - tasten.
4. Tryk på  - tasten.  - symbolet og  - symbolet i displayet tændes.
5. Benyt  - tasten og  - tasten til at flytte rundt i nummeret,  - tasten til at slette med og det numeriske tastatur til at indkode nye numre.
6. Tryk på **MENU** - tasten for at bekræfte nummeret.
7. Tast navnet ved at benytte det numeriske tastatur.
8. Tryk på  - tasten for at gemme indkodningen.  - symbolet og  - symbolet i displayet slukkes.

7 Forvalgskoder

Forvalgskoder benyttes ved opringning med en alternativ operatør. Det er muligt at gemme 3 forvalgskoder på forskellige operatører med tilhørende navne.

7.1 Forberede en liste af forvalgskoder

1. Tryk på **MENU** - tasten. I displayet står **SPROG**.
2. Tryk på **↵** - tasten fem gange indtil displayet viser **FORVALG**.
3. Tryk på **MENU** - tasten. Displayet viser **FORVALG TIL/FRA**.
4. Tryk på **↵** - tasten. Displayet viser **NUMMER**.
5. Tryk på **MENU** - tasten. Displayet viser **FORVALG NR 1**.
6. Benyt **↵** - tasten og **↑** - tasten for at vælge mellem de 3 forskellige forvalgskoder.
7. Tryk på **MENU** - tasten. Displayet viser den aktuelle forvalgskode og navn.
8. Benyt **↵** - tasten og **↑** - tasten til at flytte rundt i nummeret, **⊗** - tasten til at slette med og det numeriske tastatur til at indkode nye numre.
9. Tryk på **MENU** - tasten for at bekræfte nummeret.
10. Benyt **↵** - tasten og **↑** - tasten til at flytte rundt i navnet, **⊗** - tasten til at slette med og det numeriske tastatur til at indkode nye bogstaver.
11. Tryk på **MENU** - tasten for at gemme indkodningen.

7.2 Aktivere / deaktivere liste med forvalgskoder

1. Tryk på **MENU** - tasten. I displayet vises **SPROG**.
2. Tryk på **↵** - tasten fem gange indtil displayet viser **FORVALG**.
3. Tryk på **MENU** - tasten. Displayet viser **FORVALG TIL/FRA**.
4. Tryk på **MENU** - tasten. Displayet viser den aktuelle status **FORVALG FRA**.
5. Benyt **↵** - tasten og **↑** - tasten for at vælge mellem forvalgskoder TIL og FRA.
6. Tryk på **MENU** - tasten for at bekræfte valget.

8 Besked Venter*

Bemærk! Virker kun, hvis du abonnerer på den tilhørende service.

I DELTA S3 tændes ☒ - symbolet i displayet, så du også kan se, at der ligger en besked til dig på telefoncentralen. Når du har aflyttet beskeden, slukkes ☒ - symbolet i displayet igen. Hvis ☒ - symbolet i displayet er tændt, blinker lysdioden også.

☒ - symbolet bliver styret af din telefoncentral og derfor kan det f.eks. ved flytning af telefonen vise forkert. Se kapitel 9.12 Standardopsætning for at slette symbolet.

9 Opsætning af telefonen

Opsætningen af telefonen er opbygget med en menu-struktur. Tast på **MENU** - tasten for at komme ind i menuen. For at forlade et menupunkt uden at lave ændringer, tages på **⌫** - tasten. For at godkende en ændring eller komme videre i menu-strukturen benyttes **MENU** - tasten. Benyt **⏴** - tasten og **⏵** - tasten til at bladre igennem menuerne med.

9.1 PIN kode

Alle opsætningerne i telefonen kan beskyttes af en 4-cifret PIN kode. Når telefonen leveres, er PIN koden sat til 0000. PIN kode beskyttelse er først aktiveret, når PIN koden er ændret eller hvis blokering er aktiveret.

1. Tryk på **MENU** - tasten. I displayet vises **SPROG**.
2. Tryk på **⏴** - tasten. Displayet viser **PIN KODE**.
3. Tryk på **MENU** - tasten. Displayet viser **GAMMEL PIN**.
4. Benyt tastaturet til at trykke den gamle PIN koden. Tryk på **MENU** - tasten for at bekræfte. Displayet viser **NY PIN**.
5. Benyt tastaturet til at trykke den nye PIN koden. Tryk på **MENU** - tasten for at bekræfte. Displayet viser **NY PIN**.
6. Benyt tastaturet til at gentage den nye PIN kode. Tryk på **MENU** - tasten for at bekræfte.

PIN koden slås fra ved at programmere den til 0000.

9.2 Indstilling af displaykontrast

Det er muligt at indstille displaykontrasten på din DELTA S3, så displaybilledet kan optimeres til det sted, hvor du har placeret din telefon.

1. Tryk på **MENU** - tasten. I displayet vises **SPROG**.
2. Tryk på **⏴** - tasten ni gange. Displayet viser **KONTRAST**.
3. Tryk på **MENU** - tasten. Displayet viser **KONTRAST NIVEAU 3**.
4. Benyt **⏴** - tasten og **⏵** - tasten for at vælge mellem kontrast niveau 1 til 8.
5. Tryk på **MENU** - tasten for at bekræfte valget.

9.3 Tilpasning af samtalekvalitet

Samtalekvaliteten afhænger af telefonens placering i forhold til telefoncentralen eller et evt. omstillingsanlæg. Du kan om nødvendigt tilpasse lyd-kvaliteten med omskifter nr. 1 og nr. 2 under dækslet i telefonens venstre side. Normalt stilles omskifter nr. 1 i position ON og omskifter nr. 2 i position OFF, men hvis du hører din egen tale kraftigt i telefonrøret, kan du skifte omskifter nr. 1 til OFF og omskifter nr. 2 til ON.

9.4 Kvikkald

Kvikkald er en automatisk opkaldsfunktion, der medfører, at ventetiden ved opkald er så kort som mulig. Du kan, men behøver ikke, løfte telefonrøret for at foretage et opkald. Telefonnummeret sendes automatisk, når en kortnummertast aktiveres, hvis kvikkald er slået til. Hvis kvikkald er slået fra, vises nummeret blot i displayet.

Etablering og frakobling af kvikkald:

1. Tryk på **MENU** - tasten. I displayet vises **SPROG**.
2. Tryk på **↵** - tasten fire gange. Displayet viser **LINIE**.
3. Tryk på **MENU** - tasten. Displayet viser **KVIKKALD**.
4. Tryk på **MENU** - tasten. Displayet viser den aktuelle status **KVIKKALD FRA**.
5. Benyt **↵** - tasten og **↑** - tasten for at vælge mellem kvikkald TIL og FRA.
6. Tryk på **MENU** - tasten for at bekræfte valget.

9.5 Bykode

Hvis din DELTA S3 er tilsluttet et omstillingsanlæg, skal der ofte benyttes en bykode for opkald "ud af huset". Hvis bykoden er indkodet, er det ikke nødvendigt at taste pause efter bykoden, når der kaldes op fra hukommelsen eller ved notering før opkald.

Indkodning af bykode (højest 3 cifre):

1. Tryk på **MENU** - tasten. I displayet vises **SPROG**.
2. Tryk på **↵** - tasten fire gange. Displayet viser **LINIE**.
3. Tryk på **MENU** - tasten. Displayet viser **KVIKKALD**.
4. Tryk på **↵** - tasten. Displayet viser **PABX KODE**.
5. Tryk på **MENU** - tasten. Displayet viser **PABX KODE** og den aktuelle kode. Hvis der ikke er indkodet en kode, er displaybilledet det samme som det foregående.
6. Benyt **↵** - tasten og **↑** - tasten til at flytte rundt i nummeret, **⌫** - tasten til at slette med og det numeriske tastatur til at indkode nye numre.
7. Tryk på **MENU** - tasten for at bekræfte indkodningen.

9.6 Tid for pause funktion

Under opkald fra hukommelsen, kan der benyttes en pause i nummeret for at afvente en klartone. Længden af denne pause kan sættes til 1, 2, 3, 4, eller 5 sekunder.

1. Tryk på **MENU** - tasten. I displayet vises **SPROG**.
2. Tryk på **↵** - tasten fire gange. Displayet viser **LINIE**.
3. Tryk på **MENU** - tasten. Displayet viser **KVIKKALD**.
4. Tryk på **↵** - tasten 2 gange. Displayet viser **PAUSE TID**.
5. Tryk på **MENU** - tasten. Displayet viser den aktuelle tid.
6. Benyt **↵** - tasten og **↑** - tasten til at vælge mellem de forskellige værdier.
7. Tryk på **MENU** - tasten for at bekræfte valget.

9.7 Tid for R-taste funktion



Tiden for R-taste funktionen kan indstilles til 3 forskellige værdier; 100ms, 270 ms eller 600ms.

1. Tryk på **MENU** - tasten. I displayet vises **SPROG**.
2. Tryk på **↵** - tasten fire gange. Displayet viser **LINIE**.
3. Tryk på **MENU** - tasten. Displayet viser **KVIKKALD**.
4. Tryk på **↵** - tasten 3 gange. Displayet viser **FLASH TID**.
5. Tryk på **MENU** - tasten. Displayet viser den aktuelle tid.
6. Benyt **↵** - tasten og **↑** - tasten til at vælge mellem de forskellige værdier.
7. Tryk på **MENU** - tasten for at bekræfte valget.



9.8 Alarm og timer

DELTA S3 har indbygget to alarmer, en daglig alarm og en variabel alarm. Den daglige alarm kan f.eks. anvendes til vækning og vil, når den er aktiveret, automatisk ringe næste dag ved samme tid. Den variable alarm kan hjælpe med at huske en aftale og skal aktiveres hver gang, den ønskes anvendt.



9.8.1 Indkodning af daglig alarm

1. Tryk på **MENU** - tasten. I displayet vises **SPROG**.
2. Tryk på  - tasten tre gange. Displayet viser **ALARM**.
3. Tryk på **MENU** - tasten. Displayet viser **DAGLIG**.
4. Tryk på **MENU** - tasten. Timetallet vises evt. i displayet.
5. Indtast tidspunktet som timer og minutter.
6. Tryk på **MENU** - tasten for at bekræfte indstillingen.  - symbolet i displayet tændes og alarmeren er aktiveret.

9.8.2 Frakobling af daglig alarm

1. Tryk på **MENU** - tasten. I displayet vises **SPROG**.
2. Tryk på  - tasten tre gange. Displayet viser **ALARM**.
3. Tryk på **MENU** - tasten. Displayet viser **DAGLIG**.
4. Tryk på **MENU** - tasten. Timetallet vises i displayet.
5. Benyt  - tasten til at frakoble alarmeren.
6. Tryk på **MENU** - tasten for at bekræfte. Hvis der ikke er aktiveret en variabel alarm, slukkes  - symbolet i displayet.

9.8.3 Indkodning af variabel alarm





1. Tryk på **MENU** - tasten. I displayet vises **SPROG**.
2. Tryk på  - tasten tre gange. Displayet viser **ALARM**.
3. Tryk på **MENU** - tasten. Displayet viser **DAGLIG**.
4. Tryk på  - tasten. Displayet viser **VARIABEL**.
5. Tryk på **MENU** - tasten. Datoen vises evt. i displayet.
6. Indtast dato som dag og måned.
7. Tryk på **MENU** - tasten. Timetallet vises evt. i displayet.
8. Indtast tidspunktet som timer og minutter.
9. Tryk på **MENU** - tasten for at bekræfte indstillingen.  - symbolet i displayet tændes og alarmeren er aktiveret.

9.8.4 Afbrydelse af alarm

Når alarmeren lyder, kan den afbrydes ved at taste en vilkårlig tast. Hvis der herefter ikke er nogen aktiv alarm, slukkes  - symbolet i displayet.





9.9 Blokering

DELTA S3 kan blokeres, så det kun er muligt at foretage opkald til de 3 SOS numre. Når blokering er aktiveret, er PIN koden også aktiv.

1. Tryk på **MENU** - tasten. I displayet vises **SPROG**.
2. Tryk på  - tasten seks gange. Displayet viser **BLOKERING**.
3. Tryk på **MENU** - tasten. Displayet viser **BLOKERING TIL/FRA**.
4. Tryk på **MENU** - tasten. Displayet viser den aktuelle status for blokering **BLOKERING FRA**.
5. Benyt  - tasten og  - tasten til at vælge mellem blokering TIL og FRA.
6. Tryk på **MENU** - tasten for at bekræfte valget.
7. Hvis blokering bliver slået til, skal PIN koden indtastes.
8. Tryk på **MENU** - tasten for at bekræfte PIN koden,  - symbolet i displayet tændes.

9.10 SOS numre











Der kan indkodes 3 forskellige SOS numre, som det er muligt at ringe til selvom blokering er aktiveret. De to første numre er allerede forprogrammeret til 112 og 110.

1. Tryk på **MENU** - tasten. I displayet vises **SPROG**.
2. Tryk på  - tasten seks gange. Displayet viser **BLOKERING**.
3. Tryk på **MENU** - tasten. Displayet viser **BLOKERING TIL/FRA**.
4. Tryk på  - tasten. Displayet viser **SOS NUMMER**.
5. Tryk på **MENU** - tasten. Displayet viser **SOS NR 1**.
6. Benyt  - tasten og  - tasten til at vælge mellem de tre SOS numre.
7. Tryk på **MENU** - tasten. Det aktuelle SOS nummer vises i displayet.
8. Benyt  - tasten og  - tasten til at flytte rundt i nummeret,  - tasten til at slette med og det numeriske tastatur til at indkode nye numre.
9. Tryk på **MENU** - tasten for at bekræfte indkodningen.



9.11 Filterfunktion

DELTA S3 har en filterfunktion, så det er muligt at slå toneringen fra, når der kommer opkald fra numre, som har fået et filtermærke.

9.11.1 Tildel et nummer i telefonbogen et filtermærke

1. Tryk på **MENU** - tasten. I displayet vises **SPROG**.
2. Tryk på  - tasten syv gange. Displayet viser **FILTER**.
3. Tryk på **MENU** - tasten. Displayet viser **FILTER TIL/FRA**.
4. Tryk på  - tasten. Displayet viser **FILTER NUMMER**.
5. Tryk på **MENU** - tasten.  - symbolet i displayet tændes.
6. Benyt  - tasten og  - tasten til at finde det nummer i telefonbogen, som skal have et filtermærke eller indtast forbogstavet i navnet og benyt herefter  - tasten og  - tasten.
7. Tryk på **MENU** - tasten. Det aktuelle filtermærke for nummeret vises i displayet. Bemærk, **F** står for filtermærke og hvis nummeret ikke har et filtermærke, vil der ikke kunne ses nogen ændring i displayet.
8. Benyt  - tasten og  - tasten til at sætte eller fjerne filtermærket.
9. Tryk på **MENU** - tasten for at bekræfte valget.  - symbolet i displayet slukkes.

9.11.2 Aktivere / deaktivere filterfunktion

1. Tryk på **MENU** - tasten. I displayet vises **SPROG**.
2. Tryk på  - tasten syv gange. Displayet viser **FILTER**.
3. Tryk på **MENU** - tasten. Displayet viser **FILTER TIL/FRA**.
4. Tryk på **MENU** - tasten. Displayet viser den aktuelle status for filteret **FILTER FRA**.
5. Benyt  - tasten og  - tasten til at vælge mellem filter TIL og FRA.
6. Tryk på **MENU** - tasten for at bekræfte valget. Hvis filteret bliver slået til, skrives FIL i displayet.

9.12 Standard opsætning (Fabriksindstilling)

Der er en mulighed for at nulstille telefonen til en standardopsætning. Standardopsætningen giver følgende parametre:

Sprog	Engelsk
PIN kode	0000
Hukommelse M0 - M9	Uændret
Telefonbog	Uændret
Gentagekald	Blank
Vis Nummer liste	Blank
Forvalgskoder	Uændret
Kvikkald	FRA
Forvalg	FRA
Ur	01-01 0:00
Daglig alarm	Blank
Variabel alarm	Blank
Pausetid	2 sekunder
Flash tid	100 ms
PABX kode	Blank
Blokering	FRA
Filter	FRA
SOS nummer 1	112
SOS nummer 2	110
SOS nummer 3	Blank
Display kontrast	3

1. Tryk på **MENU** - tasten. I displayet vises **SPROG**.
2. Tryk på **↵** - tasten otte gange. Displayet viser **STANDARD OPSÆTNING**.
3. Tryk på **MENU** - tasten. Displayet viser **STANDARD ?**.
4. Tryk på **MENU** - tasten for at bekræfte.

10 Tekniske data

Strømforsyning	Fra telefonnettet / batterier
Batteritype	LR06 (AA)
Omgivelsestemperatur	+5 °C til +55 °C
Relativ fugtighed	5% til 90%

10.1 Rengøring

Telefonen rengøres med en blød klud, opvredet i vand tilsat nogle få dråber rengøringsmiddel (uden sulfo) pr. liter vand. Ved stærk tilsmudsning anvendes nogle få dråber ufortyndet rengøringsmiddel på en blød klud opvredet i vand. Benyt aldrig en tør klud, da den kan danne statisk elektricitet, som kan ødelægge telefonen.

10.2 Placering

Telefonen må ikke placeres i kraftigt støvende eller forurenede lokaler og ikke udsættes for direkte vand- eller væskepåvirkning.

10.3 Udskiftning af frontplade

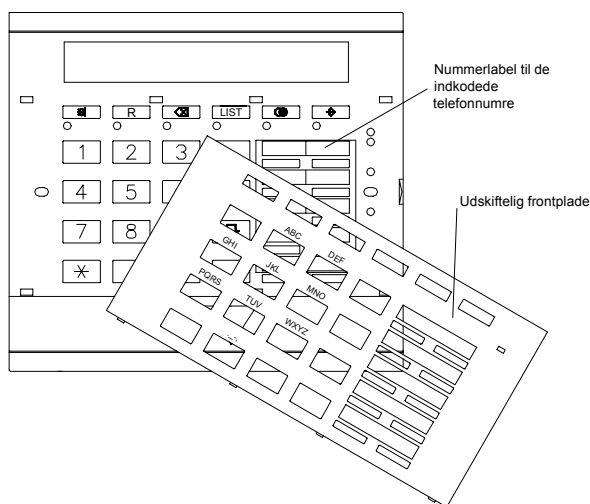

11 Problemløsning

Problem	Problemløsning
Telefonen ringer ikke.	Kontroller, at omskifter 3 under dækslet til venstre for telefonrøret står i position ON .
Telefonen / mikrofonen er følsom over for omgivelsesstøj.	Se afsnit 9.3; Tilpasning af samtalekvalitet. Omskifteren placeres evt. i en anden position.
Visse af telefonens funktioner kan ikke betjenes med telefonrøret pålagt.	Kontroller om batterierne er monteret eller om de eventuelt er afladte.
Der vises intet i displayet når telefonrøret er pålagt.	Kontroller om batterierne er afladte eller ikke monterede.
Numre i Vis Nummer listen forsvinder.	Telefonlinien har været afbrudt i forbindelse med flytning af telefonen eller fra centralen.
<input checked="" type="checkbox"/> - symbolet i displayet lyser og der er ingen besked på telefoncentralen.	Symbolet nulstilles, se afsnit 8; Besked Venter.
Andre fejl.	Kontroller, at frontpladen er korrekt monteret og at alle taster fungerer dvs. at de kan aktiveres og uhindret gå tilbage til udgangsposition

Hvis telefonen stadig ikke virker og den er inden for garanti, bedes du henvende dig hos din forhandler og medbringe købskvittering.

12 Menu træ

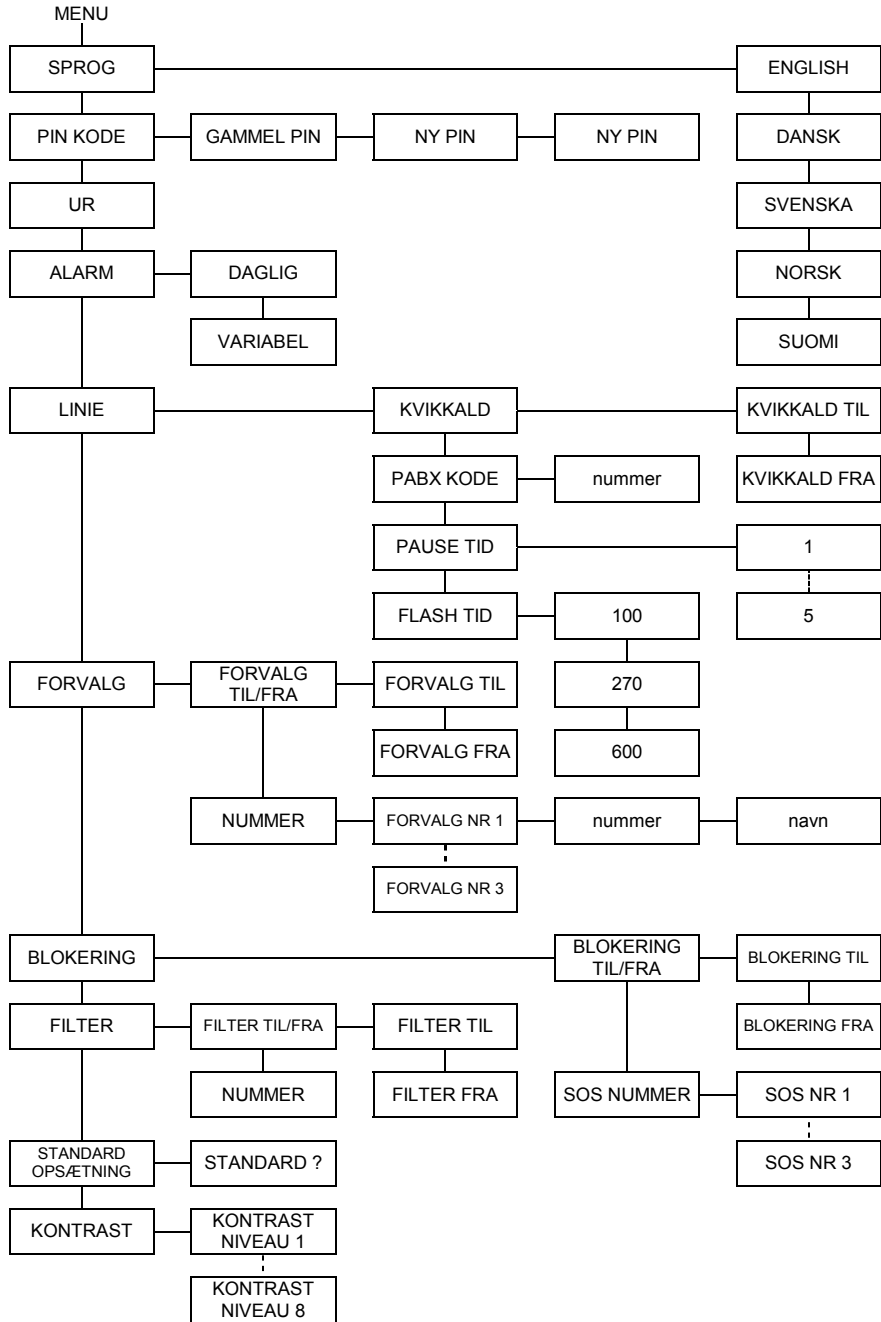

BAGSIDE VEJLEDNING DELTA S3

Last page to be replaced by 4 colour print