

# Dolomite® Melody Dolomite® Soprano

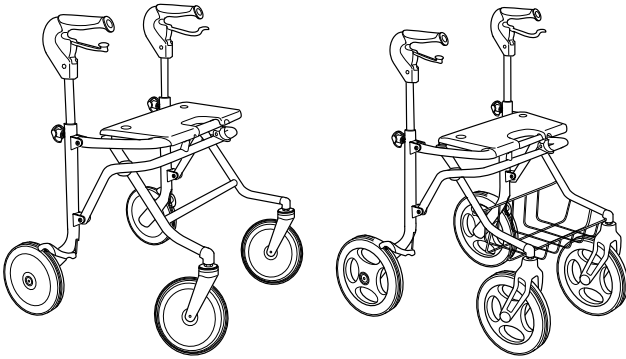

da	Rollator Brugsanvisning.....	3
fi	Rollaattori Käyttöohje .....	21
no	Rullator Bruksanvisning.....	39
sv	Rollator Bruksanvisning.....	57



This manual **MUST** be given to the user of the product.  
**BEFORE** using this product, this manual **MUST** be read and saved for  
future reference.

***Dolomite***



**Yes, you can.®**

©2020 Invacare Corporation

Alle rettigheder forbeholdes. Hel eller delvis gengivelse, kopiering eller ændring er forbudt uden forudgående skriftlig tilladelse fra Invacare. Varemærker er markeret med ™ og ®. Alle varemærker ejes af eller er givet i licens til Invacare Corporation eller denne virksomheds afdelinger, medmindre andet fremgår.

Making Life's Experiences Possible er et registreret varemærke i USA.

—

Kaikki oikeudet pidätetään. Koko materiaalin tai sen osan uudelleenjulkaisu, jäljentäminen tai muuttaminen on kiellettyä ilman Invacaren etukäteen antamaa kirjallista lupaa. Tavaramerkit osoitetaan symboleilla ™ ja ®. Kaikki tavaramerkit ovat Invacare Corporationin tai sen tytäryhtiöiden omistamia tai lisensoimia, ellei toisin ole ilmoitettu.

Making Life's Experiences Possible on rekisteröity tavaramerkki Yhdysvalloissa.

—

Med enerett. Det er forbudt å republisere, kopiere eller endre hele eller deler av denne veiledningen uten at det på forhånd er innhentet skriftlig tillatelse fra Invacare. Varemerker angis med ™ og ®. Alle varemerker eies av eller lisensieres til Invacare Corporation eller tilhørende datterselskaper med mindre annet er angitt.

Making Life's Experiences Possible er et varemerke registrert i USA.

—

Med ensamrätt. Innehållet får inte ges ut på nytt, mångfaldigas eller förändras helt eller delvis utan föregående skriftligt tillstånd från Invacare. Varumärken betecknas med ™ och ®. Samtliga varumärken tillhör eller är licensierade till Invacare Corporation eller dess dotterbolag om ingenting annat anges.

Making Life's Experiences Possible är ett registrerat varumärke i USA.

---

# Indholdsfortegnelse

---

Denne manual SKAL overdrages til slutbrugeren. Denne manual SKAL læses FØR brug af dette produkt og gemmes til fremtidig brug.

<b>1 Generelt</b>	<b>4</b>
1.1 Indledning	4
1.2 Symboler i denne manual	4
1.3 Overensstemmelse	4
1.4 Servicelevetid	5
1.5 Garantioplysninger	5
1.6 Ansvarsbegrænsning	5
<b>2 Sikkerhed</b>	<b>6</b>
2.1 Generelle sikkerhedsanvisninger	6
2.2 Mærkatere og symboler på produktet	7
<b>3 Produktoversigt</b>	<b>9</b>
3.1 Produktbeskrivelse	9
3.2 Tiltænkt brug	9
3.3 Indikationer for brug	9
3.4 Leveringsomfang	9
3.5 Tilbehør	9
<b>4 Brug</b>	<b>10</b>
4.1 Før brug	10
4.2 Sammen- og udklapning af ganghjælpemidlet	10
4.3 Indstilling af højden på håndtaget	11
4.4 Gang	12
4.5 Sådan sætter du dig på en stol	12
4.6 Sådan kommer du op i stående stilling	13
4.7 Sådan sidder du på ganghjælpemidlet	13
4.8 Brug af håndbremsene	13
4.9 Tilbehør	15
<b>5 Vedligeholdelse</b>	<b>16</b>
5.1 Oplysninger om generel vedligeholdelse	16

5.2 Kontrolliste for eftersyn	16
5.3 Rengøring og desinfektion	16
5.3.1 Generelle sikkerhedsanvisninger	16
5.3.2 Rengøringsintervaller	17
5.3.3 Rengøringsinstruktioner	17
<b>6 Efter brug</b>	<b>18</b>
6.1 Bortskaffelse	18
6.2 Istandsættelse	18
<b>7 Tekniske Data</b>	<b>19</b>
7.1 Mål og vægt	19
7.2 Materiale	20

# 1 Generelt

## 1.1 Indledning

Denne brugsanvisning indeholder vigtige anvisninger om håndtering af produktet. Af sikkerhedsmæssige årsager, bør brugsanvisningen læses grundigt, og sikkerhedsanvisningerne følges.

Bemærk, at der kan være afsnit i dette dokument, der ikke er relevante for dit produkt, eftersom dette dokument gælder for alle tilgængelige modeller (på datoen for trykning). Med mindre andet er angivet, gælder hvert afsnit i dette dokument for alle produktets modeller.

Alle modeller og konfigurationer, der er tilgængelige i dit land, kan findes i de landespecifikke salgsdokumenter.

Invacare forbeholder sig retten til at ændre produktspecifikationer uden forudgående varsel.

Før denne dokument læses, skal du sikre, at det er den nyeste version. Den nyeste version findes i PDF-format på Invacares hjemmeside.

Hvis du synes, at skriftstørrelsen i det trykte dokument er svær at læse, kan du hente PDF-versionen fra hjemmesiden. PDF-versionen kan derefter skaleres på skærmen til en skriftstørrelse, der passer dig bedre.

Det er muligt at få flere oplysninger om produktet, f.eks. sikkerhedsanvisninger til produktet og tilbagekaldelser af produkter, ved at kontakte din Invacare-forhandler. Adresserne findes i slutningen af dette dokument.

I tilfælde af en alvorlig hændelse i forbindelse med produktet, skal du informere producenten og den relevante myndighed i dit land.

## 1.2 Symboler i denne manual

I denne manual anvendes symboler og signalord til angivelse af faresituationer eller u hensigtsmæssig anvendelse, som kan medføre person- eller produktskader. Se oplysningerne nedenfor for at få en definition af symbolerne.



### ADVARSEL

Angiver en potentielt farlig situation, som kan resultere i alvorlig kvæstelse eller dødsfald, hvis den ikke undgås.



### FORSIGTIG

Angiver en potentielt farlig situation, som kan resultere i en mindre eller lille kvæstelse, hvis den ikke undgås.



### VIGTIGT

Angiver en potentielt farlig situation, som kan resultere i beskadigelse af ejendom, hvis den ikke undgås.



### Tips og anbefalinger

Giver nyttige tips, anbefalinger og oplysninger, der sikrer en effektiv, problemfri anvendelse.

## 1.3 Overensstemmelse

Kvalitet er afgørende for virksomhedens virke, og vi arbejder ud fra ISO 13485.

Dette produkt er CE-mærket i overensstemmelse med forordningen 2017/745 om medicinsk udstyr i klasse I. Lanceringsdatoen for dette produkt fremgår af CE-overensstemmelseserklæringen.

Vi arbejder løbende på at sikre, at virksomhedens påvirkning af miljøet, lokalt og globalt, reduceres til et minimum.

Vi anvender udelukkende materialer og komponenter, der overholder REACH-direktivet.

## 1.4 Servicelevetid

Den forventede servicelevetid for dette produkt er fem år, når det anvendes dagligt og i overensstemmelse med sikkerhedsanvisningerne, vedligeholdelsesintervallerne og den korrekte brug, der fremgår af denne brugsanvisning. Den effektive servicelevetid kan variere afhængigt af hyppighed og intensitet af brugen.

## 1.5 Garantioplysninger

Vi yder en producentgaranti på produktet i overensstemmelse med vores almindelige forretningsbetingelser og vilkår i de respektive lande.

Der kan kun rejses garantikrav gennem den forhandler, som produktet er købt hos.

## 1.6 Ansvarsbegrænsning

Invacare påtager sig ikke ansvaret for skader, der skyldes:

- Manglende overholdelse af brugsanvisningen
- Forkert anvendelse
- Almindeligt slid

- Forkert samling eller indstilling foretaget af køber eller en tredjepart
- Tekniske ændringer
- Uautoriserede ændringer og/eller brug af uegnede reservedele

## 2 Sikkerhed

### 2.1 Generelle sikkerhedsanvisninger



#### **ADVARSEL!**

##### **Risiko for alvorlig kvæstelse eller materiel skade**

Forkert brug af dette produkt kan medføre personskade eller materiel skade.

- Hvis du ikke kan forstå advarslerne, forsigtighedshenvisningerne eller anvisningerne, bedes du kontakte en sundhedsprofessionel medarbejder eller leverandør, inden du forsøger at tage produktet i brug.
- Undlad at bruge dette produkt eller nogen former for ekstraudstyr uden først at have læst og forstået denne vejledning og andet instruktionsmateriale som f.eks. brugsanvisningen, servicemanualer eller instruktionsblade, der leveres sammen med dette produkt eller ekstraudstyret.



#### **ADVARSEL!**

##### **Risiko for alvorlig kvæstelse**

Forkert brug kan føre til farlige situationer.

- Må ikke bruges på trapper eller på rulletrapper.
- Stå ikke på produktet.
- Vær forsigtig, når du går på skrånende eller glat terræn eller på ujævne overflader.
- Undgå at gå imod forhindringer, både fremad og bagud.
- Lad ikke børn lege med produktet.
- Brug ikke produktet til at transportere en person.
- Pas på, at tøj, fx lange nederdele, ikke kommer ind i hjulene.



#### **FORSIGTIG!**

##### **Risiko for personskade**

Ubalanceret eller tung belastning kan medføre, at du vælter.

- Hæng ikke genstande som f.eks. en taske på rammen, skubbehåndtagene eller stjernegrebskruerne.
- Bær kun byrder med det angivne udstyr, fx kurven eller bordet. Den maksimale belastning for udstyret må ikke overskrides.
- Den samlede belastning, inklusive brugerens vægt og eventuel ekstra belastning, må ikke overstige den maksimale brugervægt.
- Se kapitel 7 *Tekniske Data, side 19* for oplysninger om maksimal brugervægt og belastning.

**FORSIGTIG!****Risiko for kvæstelser**

Uoriginalt eller forkerte dele kan påvirke produktets funktion og sikkerhed.

- Brug kun originale dele til det produkt, der anvendes.
- På grund af regionale forskelle henvises der til dit lokale Invacare-katalog eller Invacare-hjemmesiden angående det tilgængelige ekstraudstyr. Ellers kan du kontakte din lokale Invacare-repræsentant. Adresserne findes i slutningen af dette dokument.

**FORSIGTIG!****Risiko for førstegradsforbrændinger**

Dele af produktet kan blive varme, hvis de udsættes for høje temperaturer (over 41 °C).

- Vær forsigtig, hvis produktet udsættes for høje temperaturer, fx direkte sollys.

**VIGTIGT!**

Der er risiko for beskadigelse på grund af slitage, f. eks. korrosion.

- Undlad at bruge produktet under vand, fx i svømmebassiner.
- Brug ikke produktet i varme omgivelser som fx saunaer.
- Produktet må ikke opbevares i våde eller fugtige omgivelser.

## 2.2 Mærkater og symboler på produktet

### Produktmærkat





- Ⓐ Produktnavn
- Ⓑ Delnummer
- Ⓒ Produktionsdato
- Ⓓ Serienummer
- Ⓔ Maksimal brugervægt
- Ⓕ Maksimal bredde
- Ⓖ Producentens adresse

### Symboler

	Overholdelse af EU-krav		Medicinsk udstyr
	Producent		Læs brugsanvisning
	Fremstillingsdato		Serienummer

Dolomite® Melody Dolomite® Soprano

	Maksimal bredde		Maksimal brugervægt
	Indendørs/ udendørs brug		



## 3 Produktoversigt

### 3.1 Produktbeskrivelse

Dette firehjulede ganghjælpemiddel har et centralt sæde, der kan klappes op i forbindelse med opbevaring og transport. Forhjulene er styrehjul. Baghjulene har et bremsesystem til jævn bremsning og til låsning af hjulene. Ganghjælpemidlet fås i forskellige størrelser og kan udstyres med et bredt udvalg af tilbehør.

### 3.2 Tiltænkt brug

Formålet med ganghjælpemidlet er at yde støtte, når brugeren går, samt en siddeplads at hvile sig på.

Ganghjælpemidlet er egnet til indendørs og udendørs brug på jævnt underlag.

Den tiltænkte bruger er et voksent menneske med en maksimal vægt som anført på produktmærkaten og i afsnittet 7 Tekniske Data, side 19.

### 3.3 Indikationer for brug

#### Indikationer

Personer med nedsat muskelstyrke og/eller balance, som har brug for ekstra støtte, mens de går. Brugers restgangevne og kognitive evne skal være tilstrækkelig til sikker brug af et ganghjælpemiddel.

#### Kontraindikationer

Personer med alvorlige balanceforstyrrelser eller funktionel svækkelse af opfattelseevnen.

82180-D

### 3.4 Leveringsomfang

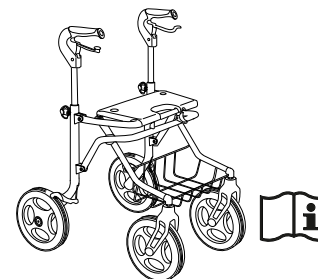

- Gangstativ, fuldstændigt samlet.
- Brugsanvisning

Det afhænger af konfigurationen, hvilket tilbehør der er monteret på dit gangstativ, og dette kan være forskelligt i de enkelte lande.

### 3.5 Tilbehør

Der findes forskelligt tilbehør til dette produkt, f.eks. en kurv eller taske, hvilket kan findes i salgsdokumenterne i det pågældende land. Afhængigt af konfigurationen er dette tilbehør muligvis samlet på forhånd.

## 4 Brug

### 4.1 Før brug



#### **FORSIGTIG!**

##### **Risiko for personskade eller produktskade**

- Kontrollér, at produktet fungerer normalt, før det tages i brug.
- Kontrollér produktet for fejl, før det tages i brug.
- Brug ikke et defekt produkt.

Invacare går ud fra, at en sundhedsprofessionel har vurderet brugeren med henblik på vedkommendes risikoniveau eller behov for behandling. Både sundhedsudbydere og plejere har vurderet, at produktet yder den nødvendige støtte, og at dets indstillinger er passende for brugeren. Plejeren og brugeren er blevet oplært af en sundhedsprofessionel i korrekt og sikker brug af produktet.

### 4.2 Sammen- og udklapning af ganghjælpemidlet

Ved udpakning eller udklapning fra transportposition skal frontrammen løftes som vist på figuren nedenfor.

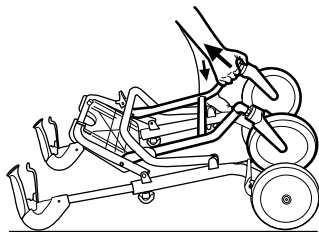

### Udklapning til køreposition

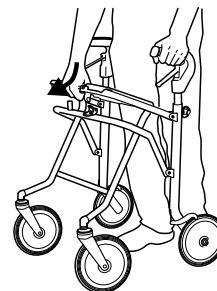

1. Klap ganghjælpemidlet ud ved at trykke sæderøret ned.



#### **ADVARSEL!**

- Kontrollér altid før brug af produktet, at sikkerhedspalen er i låst position (der høres en tydelig kliklyd, når den låses).

### Klap sædepladen op



Sædet kan foldes op, så man får mere plads at gå på, og for at forbedre tilgængeligheden.



### Sammenklapning



#### VIGTIGT!

– Når kurven bruges, skal den afmonteres, før ganghjælpemidlet klappes sammen.

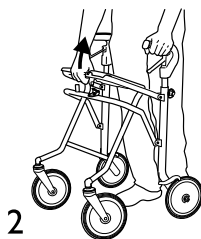
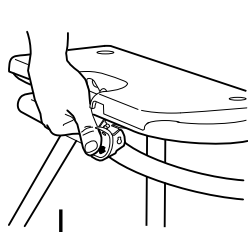

1. Tryk sikringen ned.
2. Træk sæderøret opad.

Ganghjælpemidlet kan foldes i to forskellige positioner:

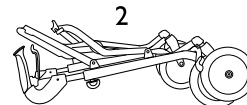
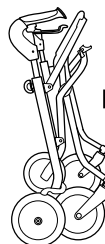

1. Ganghjælpemidlet skal klappes sammen i første position, hvis det skal parkeres i sammenklappet stand.
2. Det anbefales, at ganghjælpemidlet klappes yderligere sammen (inderste position), hvis det skal transporteres i sammenklappet stand.



Ganghjælpemidlet kan ikke stå oprejst, når det er i position 2.

### 4.3 Indstilling af højden på håndtaget



#### ADVARSEL!

##### Risiko for at falde

- Sørg altid for, at stjernegrebsskrueene er strammet forsvarligt for at forhindre, at håndtaget utilsigtet bliver sænket.
- Undgå at indstille håndtagene over den højeste tilladte position, der er markeret på stængerne.



Hvis brugeren ikke må indstille højden på håndtagene, fx af sikkerhedshensyn, kan stjernegrebsskrueene udskiftes med låseskrue (fås som ekstraudstyr).



**Anbefalet højde:** Håndtagene bør placeres i højde med håndleddene når brugeren står i en ret positur med afslappede arme. Terapeuten kan foreslå forskellige højder afhængigt af kundens specifikke behov.

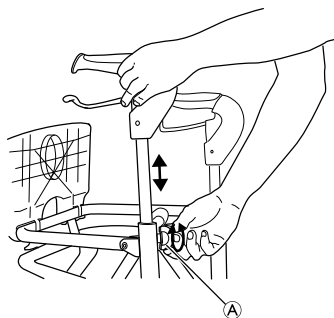

1. Løsn stjernegrebet Ⓐ, men fjern det ikke.
2. Indstil håndtaget til en passende højde.
3. Spænd stjernegrebskruen igen. Tryk på håndtaget for at kontrollere, at det sidder fast.
4. Gentag fremgangsmåden på den modsatte side.

For at opnå en mere behagelig håndposition, kan du dreje håndtagene, så de peger indad. En låsemekanisme forhindrer, at de overskrider den maksimalt tilladte vinkel.

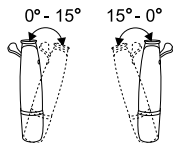

## 4.4 Gang



### ADVARSEL!

#### Risiko for at falde

– Vær forsigtig, hvis hjulene støder på en forhindring, f.eks. en kantsten.

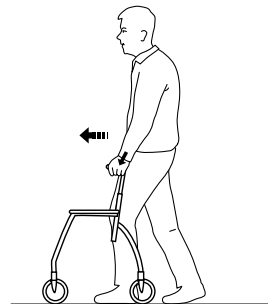

1. Stil ganghjælpermidlet lidt foran dig, og tag et skridt imod det, mens du støtter dig til håndgrebene.

## 4.5 Sådan sætter du dig på en stol

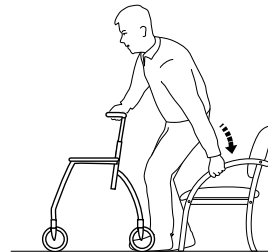

1. Stil dig foran stolen med ganghjælpemidlet – bagsiden af dine ben skal berøre stolen.
2. Lås begge håndbremsen på ganghjælpemidlet.
3. Læg dine hænder på stolens armlæn, læn dig let forover, og sæt dig forsigtigt.

#### 4.6 Sådan kommer du op i stående stilling



##### ADVARSEL!

##### Risiko for at tippe

- Brug ikke ganghjælpemidlet som hjælp til at komme op fra siddende stilling.

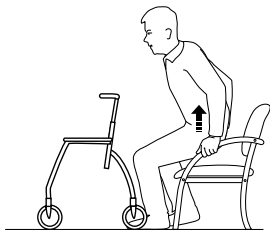

1. Placer ganghjælpemidlet foran dig, og lås begge håndbremsen.
2. Brug stolens armlæn som støtte, og kom forsigtigt op i stående stilling.
3. Når du er placeret solidt i en stående position, flyttes hænderne til håndtagene på ganghjælpemidlet.

#### 4.7 Sådan sidder du på ganghjælpemidlet



##### ADVARSEL!

##### Risiko for at falde

- Brug kun ganghjælpemidlet til at sidde på, når det står stille.
- Før du sætter dig ned, skal du låse begge bremsen i parkeringspositionen og sørge for, at ganghjælpemidlet står stabilt.
- Sæt dig altid på ganghjælpemidlet fra bagsiden. Sæt dig ikke ned fra forsiden.
- Sid ikke på ganghjælpemidlet, når det står på et skrånende underlag.
- Brug ikke fødderne til at manøvrere ganghjælpemidlet, mens du sidder på det.

#### 4.8 Brug af håndbremsen

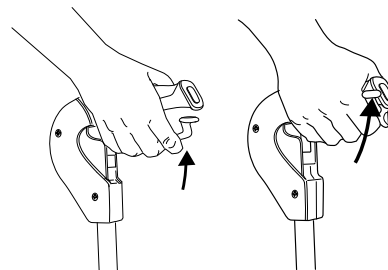

1. Træk begge bremsehåndtag opad.

## Brug af parkeringsbremsen

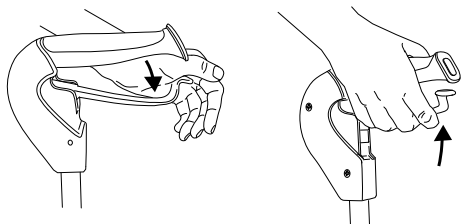

1. For at aktivere parkeringsbremsene trykkes bremsehåndtagene forsigtigt nedad. Der høres en lyd, når bremsen er i den korrekte position.

### ! VIGTIGT!

- – Sørg for, at begge bremsesættes i parkeringsposition.

2. For at løsne bremsene trækkes bremsehåndtagene opad.

## Indstilling af bremseeffekten

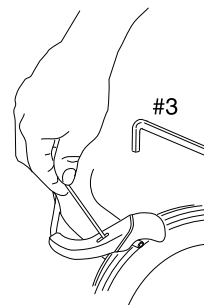

1. Indstil afstanden mellem bremseskoen og hjulet.

Egnet værktøj: Unbrakonøgle 3 mm (medfølger ikke).



Afstanden mellem bremsehovedet og hjulet skal være 1,5 mm.

## 4.9 Tilbehør

Tilbehør er ikke standard på alle modeller. Kontakt din autoriserede forhandler eller Invacare-forhandleren (se bagsiden på denne brugsanvisning) for at få en liste over tilgængeligt tilbehør.

### Fastgørelse af bakken og/eller kurven

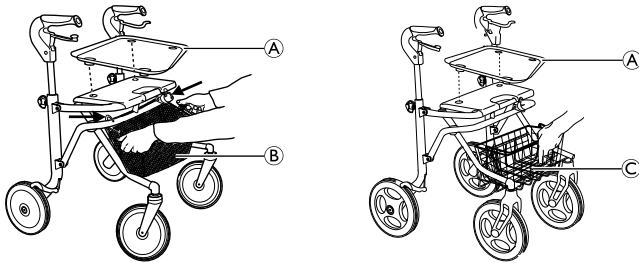

- Fastgør bakken ① med plastikpropperne.
- Hæng kurven ② på frontrammen med krogene (Melody).
- Anbring trådkurven ③ i holdeanordningen på forsiden (Soprano).

## 5 Vedligeholdelse

### 5.1 Oplysninger om generel vedligeholdelse



#### ADVARSEL!

#### Risiko for personskade

- Der skal som minimum foretages vedligeholdelse en gang om året.
- Brug ikke et defekt produkt.
- Forsøg ikke selv at reparere gangstativet. Kontakt din leverandør, hvis du har brug for reparation.

### 5.2 Kontrolliste for eftersyn

For at sikre god ydeevne og sikkerhed, skal du tjekke dit produkt jævnligt.

- Sørg for, at alle skruer og fastgørelseskomponenter er spændt rigtigt.
- Sørg for, at håndgrebene er strammet. Hvis håndgrebet er løst, må du ikke bruge ganghjælpedet. Oplysninger om, hvordan håndgrebene udskiftes, kan fås hos din leverandør eller Invacare-forhandler.
- Kontrollér bremsefunktionen. Hvis der er behov for at justere bremsen – se kapitel 4 *Brug, side 10*.
- Kontrollér rammen og de belastede dele for revner.
- Kontrollér om svinghjulene er spændt, og om der er slitage og skader.
- Sørg for at holde svinghjulene fri for hår, fnuller og andre fremmedlegemer.

## 5.3 Rengøring og desinfektion

### 5.3.1 Generelle sikkerhedsanvisninger



#### FORSIGTIG!

#### Risiko for smitte

- Tag forholdsregler, og brug passende beskyttelsesudstyr.



#### VIGTIGT!

Forkerte væsker eller metoder kan beskadige produktet.

- De anvendte rengørings- og desinfektionsmidler skal være effektive og kunne anvendes sammen, og de må ikke angribe de materialer, der rengøres.
- Brug aldrig korroderende væsker (basiske rengøringsmidler, syre osv.) eller slibende rengøringsmidler. Vi anbefaler et almindeligt husholdningsrengøringsmiddel som f.eks. opvaskesæbe, hvis der ikke angives andet i rengøringsanvisningerne.
- Brug aldrig opløsningsmidler (cellulosefortynder, acetone osv.), der ændrer plastens struktur eller opløser de påsatte mærkater.
- Sørg altid for, at produktet er helt tørt, før det tages i brug igen.



For rengøring og desinfektion i kliniske omgivelser eller omgivelser til langvarig pleje skal de pågældende interne procedurer følges.



### 5.3.2 Rengøringsintervaller



#### **VIGTIGT!**

Regelmæssig rengøring og desinficering fremmer problemfri drift, forlænger servicelevetiden og forebygger kontaminering.

Rengør og desinficer produktet

- regelmæssigt, mens det er i brug,
- før og efter enhver serviceprocedure,
- når det har været i kontakt med kropsvæsker,
- før det bruges til en ny bruger.

### 5.3.3 Rengøringsinstruktioner

Produktet kan vaskes i en vaskemaskine eller i hånden.

Hvis du bruger en højtryksrenser eller en almindelig vandstråle, må du ikke sigte mod lejer, drænhuller eller mærkater.

Den maksimale rengøringstemperatur er 60 °C. Brug ikke damprenser.

1. Rengør ganghjælpemidlet med en fugtig klud og et mildt rengøringsmiddel.
2. Rengør svinghjulene med en børste (ikke en stålbørste).
3. Tør produktet af efter vask.

#### **Desinficering**

- Aftør alle generelt tilgængelige overflader med et desinficerende middel.

## 6 Efter brug

---

### 6.1 Bortskaffelse

Vær miljøbevidst, og indlever dette produkt til genbrug til den lokale genbrugsstation, når dets levetid er opbrugt.

Skil produktet og dens komponenter ad, så de forskellige materialer kan adskilles og genbruges hver for sig.

Bortskaffelse og genanvendelse af brugte produkter og emballagematerialer skal overholde love og forskrifter for affaldshåndtering i det enkelte land. Kontakt den lokale renovationsmyndighed for at få yderligere oplysninger.

### 6.2 Istandsættelse

Dette produkt er egnet til genbrug. Følgende handlinger skal udføres i forbindelse med istandsættelse af produktet til en ny bruger:

- Eftersyn
- Rengøring og desinfektion

Se *5 Vedligeholdelse, side 16* og servicemanualen til dette produkt for at få nærmere oplysninger.

Sørg for, at brugsanvisningen bliver overdraget sammen med produktet.

Undlad at genbruge produktet, hvis der konstateres skader eller fejl.

## 7 Tekniske Data

### 7.1 Mål og vægt

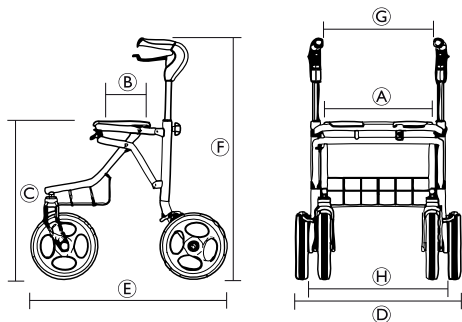

	Melody S	Melody M	Melody L	Soprano
Sædebredde A	435 mm			
Sædedybde B	220 mm			
Sædehøjde C	485 mm	530 mm	610 mm	620 mm
Bredde i alt D	545 mm	630 mm	630 mm	655 mm
Dybde i alt E	645 mm	650 mm	680 mm	750 mm
Højde i alt (håndtags højde) F	660-810 mm	710-910 mm	790-990 mm	790-990 mm
Afstand mellem håndtagene G	370 mm	420 mm	420 mm	440 mm

Afstand mellem drivhjul	485 mm	550 mm	550 mm	545 mm
Diameter for forhjul/drivhjul	200 mm			260 mm

Alle mål kan variere en smule.

	Melody S	Melody M	Melody L	Soprano
Vægt <sup>1</sup>	7.3 kg	7.7 kg	7.9 kg	10.8 kg
Maks. brugervægt <sup>2</sup>	135 kg			160 kg
Maks. belastning af kurv	7 kg	10 kg	10 kg	12 kg
Maks. belastning af bord	5 kg			

## 7.2 Materiale

Melody / Soprano	
Ramme	Polyester (PES) pulverlakeret stål
Skubbehåndtag	Anodiseret aluminium
Håndgreb	Polyamid (PA) delvist beklædt med termoplastiske elastomerer (TPE)
Hjul	Polypropylen (PP) med tråde af termoplastiske elastomerer (TPE)
Plastikdele	Materiale iht. mærkning Polyamid (PA), polypropylen (PP), polyethylen (PE)
Skruer	Stål, rustbeskyttet (galvaniseret)

1. Vægt i alt ekskl. udstyr.

2. Denne vægtgrænse inkluderer brugerens vægt, uanset om vedkommende står eller sidder, samt eventuel ekstravægt, f.eks. kurvens indhold.

---

# Sisällysluettelo

---

Tämä opas on annettava loppukäyttäjälle. Tämä opas TÄYTYY lukea ENNEN tuotteen käyttämistä, ja se on säästettävä tulevaa käyttöä varten.

<b>1 Yleistä</b>	<b>22</b>
1.1 Johdanto	22
1.2 Tässä käyttöoppaassa käytetyt symbolit	22
1.3 Yhteensopivuus	22
1.4 Käyttöikä	23
1.5 Takuutiedot	23
1.6 Rajoitettu vastuu	23
<b>2 Turvallisuus</b>	<b>24</b>
2.1 Yleisiä turvallisuustietoja	24
2.2 Tuotteen merkinnät ja symbolit	25
<b>3 Tuotteen yleiskuvaus</b>	<b>27</b>
3.1 Tuotteen kuvaus	27
3.2 Käyttötarkoitus	27
3.3 Käyttöaiheet	27
3.4 Toimituksen sisältö	27
3.5 Lisävarusteet	27
<b>4 Käyttö</b>	<b>28</b>
4.1 Ennen käyttöä	28
4.2 Kävelytelineen taittaminen kasaan ja avaaminen	28
4.3 Kahvan korkeuden säätäminen	29
4.4 Kävely	30
4.5 Istuminen tuoliin	30
4.6 Seisonta-asentoon nouseminen	31
4.7 Istuminen kävelytelineeseen	31
4.8 Käsijarrujen käyttäminen	31
4.9 Lisävarusteet	33
<b>5 Huolto</b>	<b>34</b>
5.1 Yleisiä huoltotietoja	34

5.2 Tarkistusluettelo	34
5.3 Puhdistaminen ja desinfiointi	34
5.3.1 Yleisiä turvallisuustietoja	34
5.3.2 Puhdistusväli	35
5.3.3 Puhdistusohjeet	35
<b>6 Käytön jälkeen</b>	<b>36</b>
6.1 Hävittäminen	36
6.2 Kunnostaminen	36
<b>7 Tekniset tiedot</b>	<b>37</b>
7.1 Mitat ja painot	37
7.2 Materiaalit	38

# 1 Yleistä

## 1.1 Johdanto

Tämä käyttöopas sisältää tuotteen käsittelyä koskevia tärkeitä tietoja. Lue käyttöopas huolellisesti läpi ja noudata turvallisuusohjeita, jotta tuotteen käyttö olisi turvallista.

Huomaa, että osa tämän asiakirjan sisällöstä ei välttämättä koske ostamaasi tuotetta, sillä asiakirja käsittelee kaikkia (asiakirjan painamisajankohtana) saatavilla olevia malleja. Tämän asiakirjan jokainen osio koskee kaikkia tuotteen malleja, ellei toisin mainita.

Maassasi saatavilla olevat mallit ja kokoonpanot voi katsoa maakohtaisista myyntiasiakirjoista.

Invacare varaa oikeuden muuttaa tuotteiden teknisiä tietoja ilman erillistä ilmoitusta.

Varmista ennen asiakirjan lukemista, että käytössäsi on sen viimeisin versio. Viimeisin versio on saatavilla PDF-tiedostona Invacaren verkkosivuilta.

Jos painettu asiakirja on kirjasinkoon vuoksi vaikealukuinen, voit ladata verkkosivustosta PDF-version. PDF-tiedoston voi suurentaa näytössä helpommin luettavaan kokoon.

Jos tarvitset lisätietoja tuotteesta, esimerkiksi tuoteturvallisuusilmoituksista ja tuotteiden vetämisestä markkinoilta, ota yhteyttä Invacare-edustajaan. Osoitteet ovat tämän asiakirjan lopussa.

Jos tapahtuu vakava, tuotteeseen liittyvä onnettomuus, ilmoita valmistajalle ja maasi valtuutetulle viranomaiselle.

## 1.2 Tässä käyttöoppaassa käytetyt symbolit

Tässä oppaassa käytetään signaalisanoja, jotka viittaavat vaaroihin tai turvattomiin käytäntöihin, jotka saattavat aiheuttaa henkilö- tai omaisuusvahinkoja. Katso alta lisätietoja signaalisanojen määritelmistä.



### VAROITUS

Osoittaa vaarallisen tilanteen, joka voi johtaa vakavaan vammaan tai kuolemaan, jos sitä ei vältetä.



### HUOMIO

Osoittaa vaarallisen tilanteen, joka voi johtaa pieneen tai lievään vammaan, jos sitä ei vältetä.



### TÄRKEÄÄ

Osoittaa mahdollisesti vaarallisen tilanteen. Jos sitä ei vältetä, se saattaa aiheuttaa omaisuusvahingon.



### Vihjeet ja suositukset

Antaa hyödyllisiä vihjeitä, suosituksia ja tietoa tehokkaasta ja ongelmattomasta käytöstä.

## 1.3 Yhteensopivuus

Yhtiömme toiminnalle keskeistä on laatu, ja yhtiö noudattaakin ISO 13485 -standardin vaatimuksia.

Tässä tuotteessa on CE-merkki lääkintälaitteita koskevan asetuksen 2017/745 luokan I vaatimusten mukaisesti. Tämän tuotteen julkaisupäivämäärä on mainittu CE-vaatimustenmukaisuusvakuutuksessa.

Pyrimme jatkuvasti varmistamaan, että yrityksen ympäristövaikutus on sekä paikallisesti että maailmanlaajuisesti mahdollisimman vähäinen.

Käytämme vain REACH-järjestelmän mukaisia materiaaleja ja osia.

## 1.4 Käyttöikä

Tämän tuotteen odotettavissa oleva käyttöikä on viisi vuotta, kun sitä käytetään päivittäin tässä oppaassa ilmoitettujen turvallisuusohjeiden ja käyttötarkoituksen mukaan. Tehokas käyttöikä voi vaihdella sen mukaan, miten usein ja voimakkaasti tuotetta käytetään.

## 1.5 Takuutiedot

Annamme valmistajan takuun tuotteelle yleisten liiketoimintaehdojemme mukaisesti vastaavissa maissa.

Takuuvaatimuksia voi tehdä vain sen myyjän kautta, jolta tuote ostettiin.

## 1.6 Rajoitettu vastuu

Invacare ei vastaa seuraavista johtuvista vahingoista:

- käyttöoppaan noudattamatta jättäminen
- väärä käyttö
- luonnollinen kuluminen
- ostajan tai kolmannen osapuolen toteuttama väärä kokoonpano tai asennus
- tekniset muutokset
- luvattomat muutokset ja/tai soveltumattomien varaosien käyttö.

## 2 Turvallisuus

### 2.1 Yleisiä turvallisuustietoja



#### **VAROITUS!**

##### **Vakavan vamman tai vaurion vaara**

Tämän tuotteen vääränlainen käyttö saattaa aiheuttaa vamman tai vahingon.

- Jos et ymmärrä varoituksia, huomautuksia tai ohjeita, ota yhteyttä terveydenhuollon ammattilaiseen tai toimittajaan ennen laitteen käyttämistä.
- Älä käytä tätä tuotetta tai siihen saatavilla olevia lisävarusteita ennen kuin olet lukenut kokonaan nämä ohjeet ja mahdolliset lisäohjeet, kuten käyttöopas, huolto-opaat ja ohjelehtiset, jotka on toimitettu tämän tuotteen tai lisävarusteen mukana, ja ymmärtänyt ne.



#### **VAROITUS!**

##### **Vakavan vamman vaara**

Epäasianmukainen käyttö voi aiheuttaa vaarallisia tilanteita.

- Älä käytä portaissa tai liukuportaissa.
- Älä seiso tuotteen päällä.
- Ole varovainen, kun kävelet rinteisessä tai liukkaassa maastossa tai epätasaisella maalla.
- Vältä esineisiin törmäämistä sekä eteen- että taaksepäin kuljettaessa.
- Älä anna lasten leikkiä tuotteella.
- Älä käytä tuotetta henkilönkuljetuslaitteena.
- Ole varovainen, jos käytät pitkiä hameita tai muita vaatteita, jotka voivat tarttua pyöriin.



#### **HUOMIO!**

##### **Loukkaantumiswaara**

Epätasapainoinen tai raskas kuorma voi johtaa tuotteen kaatumiseen.

- Älä ripusta mitään kuormia, kuten kasseja, runkoon, työntökahvoihin tai nuppipäihin.
- Kanna kuormia vain siihen tarkoitettujen välineiden, kuten korin tai tarjottimen, avulla. Laitteen enimmäiskuormaa ei saa ylittää.
- Kokonaiskuorma käyttäjän ja mahdollisen lisäkuorman paino mukaan lukien ei saa ylittää ilmoitettua käyttäjän enimmäispainoa.
- Katso käyttäjän enimmäispainoa ja kuormaa koskevat tiedot luvusta 7 *Tekniset Tiedot*, sivu 37.



**HUOMIO!****Loukkaantumisvaara**

Muut kuin alkuperäiset osat tai väärät osat voivat vaikuttaa tuotteen toimintaan ja turvallisuuteen.

- Käytä vain tuotteen alkuperäisiä osia.
- Katso alueellasi saatavilla olevat lisävarusteet paikallisesta Invacare-kuvastosta tai verkkosivustosta tai ota yhteyttä paikalliseen Invacare-edustajaan. Osoitteet ovat tämän asiakirjan lopussa.

**HUOMIO!****Ensimmäisen asteen palovammojen vaara**

Tuotteen osat voivat lämmetä, kun ne altistuvat korkeille lämpötiloille (yli 41 °C).

- Ole varovainen, jos tuote altistuu ääriämpötiloille, kuten suoralle auringonvalolle.

**TÄRKEÄÄ!**

Mahdollisesti vaurioita aiheuttavan kulumisen, kuten korroosion, vaara.

- Älä käytä tuotetta veden alla, esimerkiksi altaassa.
- Älä käytä tuotetta kuumissa tiloissa, esimerkiksi saunassa.
- Tuotetta ei saa säilyttää märissä tai kosteissa ympäristöissä.

## 2.2 Tuotteen merkinnät ja symbolit

### Tietokilpi

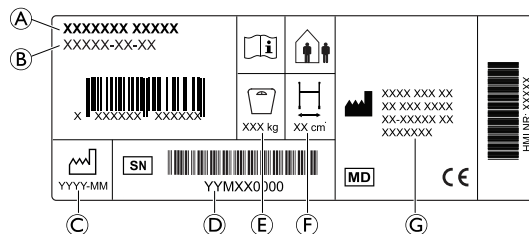

- Ⓐ Tuotteen nimi
- Ⓑ Osanumero
- Ⓒ Valmistuspäivä
- Ⓓ Sarjanumero
- Ⓔ Käyttäjän enimmäispaino
- Ⓕ Enimmäisleveys
- Ⓖ Valmistajan osoite

### Symbolit

	Euroopan vaatimustenmukaisuus		Lääkinnällinen laite
	Valmistaja		Lue käyttöopas
	Valmistuspäivä		Sarjanumero

	Enimmäisleveys		Käyttäjän enimmäispaino
	Sisä-/ ulkokäyttöön		

## 3 Tuotteen yleiskuvaus

### 3.1 Tuotteen kuvaus

Nelipyöräisessä kävelytelineessä on keskellä istuin, joka voidaan taittaa säilytyksen ja kuljetuksen ajaksi. Etupyörät ovat ohjauspyöriä. Takapyörissä on jarrujärjestelmä hidastamista ja pyörien lukitsemista varten. Kävelytelinettä on saatavana eri kokoja ja siihen on saatavana laaja valikoima lisävarusteita.

### 3.2 Käyttötarkoitus

Kävelyteline on tarkoitettu tueksi kävelyn aikana. Lisäksi se voi toimia myös lepoistuimena.

Kävelytukea voi käyttää sekä sisätiloissa että ulkona tasaisessa maastossa.

Käyttötarkoituksen mukainen käyttäjä on aikuinen, ja hänen enimmäispainonsa ilmoitetaan tuotteen merkinnöissä ja luvussa 7 *Tekniset Tiedot, sivu 37*.

### 3.3 Käyttöaiheet

#### Käyttöaiheet

Lihaskvoimaltaan ja/tai tasapainoltaan heikot henkilöt, jotka tarvitsevat lisätukea kävellessään. Jäljellä olevan kävelykyvyn ja kognitiivisten kykyjen on riitettävä kävelytelineen turvalliseen käyttöön.

#### Vasta-aiheet

Henkilöt, joilla on vaikeita tasapainohäiriöitä tai toiminnallisia havaintokyvyn häiriöitä.

82180-D

## 3.4 Toimituksen sisältö

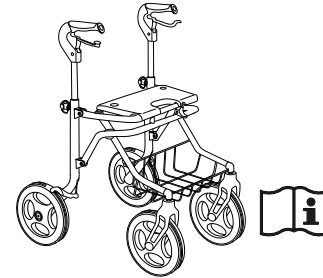

- Kävelyteline, täysin koottuna
- Käyttöopas

Kävelytelineen asennetut lisävarusteet riippuvat kokoonpanosta ja saattavat vaihdella alueittain.

## 3.5 Lisävarusteet

Tälle tuotteelle on saatavilla useita lisävarusteita, kuten kori/laukku, jotka voi katsoa maakohtaisista myyntiasiakirjoista. Kokoonpanon mukaan lisävarusteet on ehkä asennettu valmiiksi.

## 4 Käyttö

### 4.1 Ennen käyttöä



#### **HUOMIO!**

#### **Henkilövamman tai omaisuusvahingon vaara**

- Ennen käyttöä varmista tuotteen yleinen toimivuus.
- Tarkista tuote ennen käyttöä vikojen varalta.
- Älä käytä viallista tuotetta.

Invacare olettaa, että terveydenhuoltoalan ammattihenkilö on arvioimalla käyttäjän määrittänyt tämän riskitason tai hoidon tarpeet. Toimittajat ja hoitajat ovat arvioineet tuotteen antavan riittävää tukea ja soveltuvan säädöiltään käyttäjälle. Terveydenhuoltoalan ammattihenkilö on antanut hoitajalle ja käyttäjälle asianmukaiset ohjeet tuotteen oikeasta ja turvallisesta käytöstä.

### 4.2 Kävelytelineen taittaminen kasaan ja avaaminen

Kun purat tai avaat kävelytelinettä kuljetusasennosta, nosta eturunkoa kuvan osoittamalla tavalla.

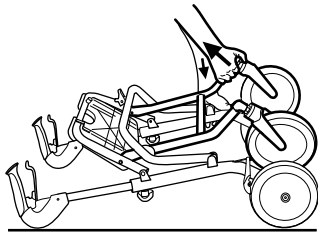

### Avaaminen käyttöasentoon

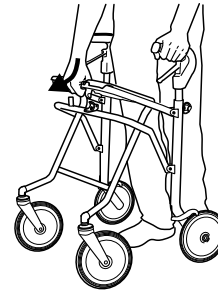

1. Avaa kävelyteline painamalla istuimen putki alas.



#### **VAROITUS!**

- Varmista aina ennen tuotteen käyttämistä, että turvalukitus on lukitussa asennossa. Lukittumisesta kuuluu napsahdus.

### Taita istuinlevy ylös.



Istuin voidaan taittaa ylös, jotta kävelytila olisi suurempi ja käytettävyys parempi.

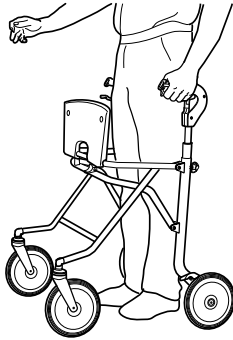

## Taittäminen



### TÄRKEÄÄ!

– Jos kori on käytössä, se tulee poistaa ennen kävelytelineen taittamista.

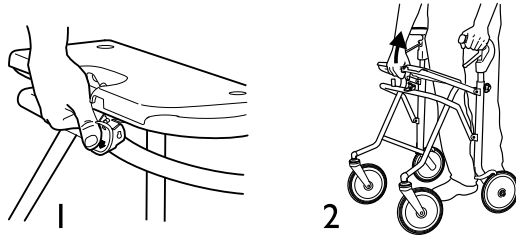

1. Paina varmistin alas.
2. Vedä istuimen putkea ylöspäin.

Kävelytelineen voi taittaa kahteen eri asentoon:

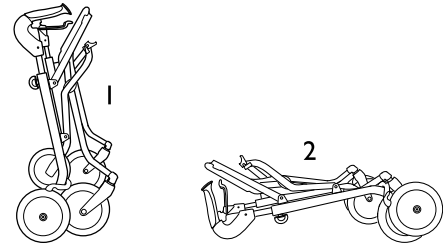

1. Kävelyteline tulee taistaa ensimmäiseen asentoon, jos sen on oltava pysäköitynä taitettuna ollessa.
2. Kävelyteline suositellaan taitettavaksi toiseen asentoon, jos sitä kuljetetaan sen ollessa taitettuna.



Kävelyteline ei voi seistä pystyasennossa, kun se on taitettu asentoon 2.

## 4.3 Kahvan korkeuden säätäminen



### VAROITUS!

#### Kaatumisvaara

- Varmista aina, että säätönupit on kiristetty hyvin, jotta kahva ei laskeudu tahattomasti.
- Älä aseta kahvoja korkeimman sallitun asennon yläpuolelle. Yläasento on merkitty putkiin.



Jos käyttäjän ei kuulu säätää kahvojen korkeutta esimerkiksi turvallisuussyistä, säätönupit voi vaihtaa lukitusruuveihin (saatavana lisävarusteena).



**Suosittelu korkeus:** Kahvat tulee asettaa ranteiden korkeudelle käyttäjän seistessä suorassa asennossa käsivarret rentoina. Fysioterapeutti voi ehdottaa eri kahvan korkeuksia asiakkaan erityistarpeiden perusteella.

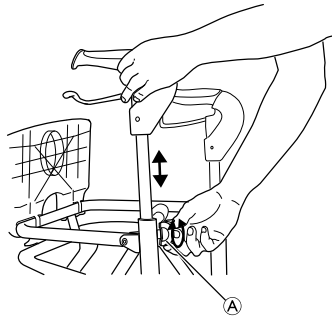

1. Löysää säätönuppia **A**, mutta älä irrota sitä.
2. Sääda kahva sopivaan korkeuteen.
3. Kiristä säätönuppi uudelleen. Tarkista tiukkuus painamalla kahvasta.
4. Toista työvaiheet myös toisella puolella.

Voit tarvittaessa säätää kahvoja niin, että ne osoittavat sisäänpäin ja mahdollistavat näin mukavamman käsien asennon. Lukitusmekanismi estää suurimman sallitun kulman ylittämisen.

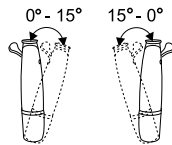

## 4.4 Kävely



### **VAROITUS!** **Kaatumisvaara**

– Ole varovainen, jos pyörä pysähtyy esteeseen. kuten reunaan.

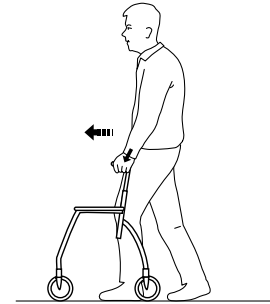

1. Aseta kävelyteline eteesi hiukan kauemmas itsestäsi ja astu askel sitä kohti käyttämällä kahvoja tukena.

## 4.5 Istuminen tuoliin

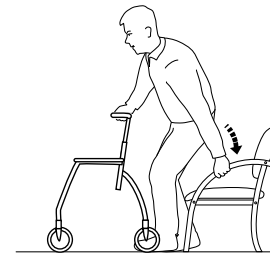

1. Seiso tuolin edessä kävelytelineen kanssa siten, että jalkojesi takaosa koskettaa tuolia.
2. Lukitse kävelytelineen kumpikin käsijarru.
3. Aseta kätesi tuolin käsinojille, kumarru hieman eteenpäin ja istu varovasti alas.

#### 4.6 Seisonta-asentoon nouseminen



##### **VAROITUS!** **Kaatumisvaara**

- Älä käytä kävelytelinettä vetääksesi itsesi ylös istuma-asennosta.

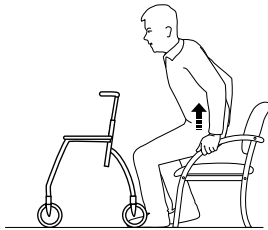

1. Aseta kävelyteline eteesi ja lukitse kumpikin käsijarru.
2. Käytä tuolin käsinojia tukena ja nouse varovasti seisonta-asentoon.
3. Kun olet vakaasti seisonta-asennossa, siirrä kädet kävelytelineen kahvoille.

#### 4.7 Istuminen kävelytelineeseen



##### **VAROITUS!** **Kaatumisvaara**

- Käytä kävelytelinettä istumiseen ainoastaan silloin, kun se on paikallaan.
- Ennen istumista lukitse molemmat jarrut pysäköintiasentoon ja varmista, että kävelyteline on tukevasti paikallaan.
- Istu kävelytelineeseen aina takapuolelta. Älä istu etupuolelta.
- Älä istu kävelytelineeseen kaltevassa maastossa.
- Älä siirrä kävelytelinettä jaloillasi, kun istut siinä.

#### 4.8 Käsijarrujen käyttäminen

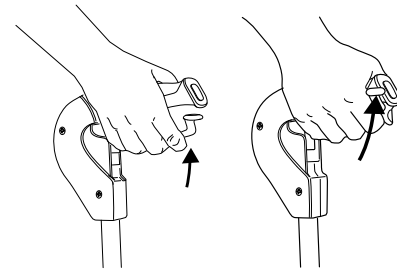

1. Vedä molempia jarrukahvoja ylöspäin.

## Pysäköintijarrun käyttäminen

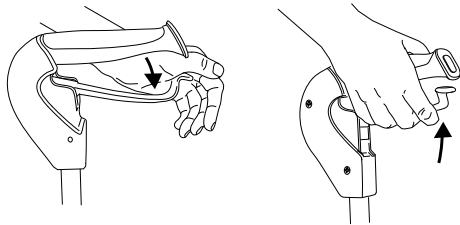

1. Kytke pysäköintijarru painamalla jarrukahvoja varovasti alaspäin.  
Äänimerkki ilmoittaa, kun jarru on oikeassa asennossa.

### ! TÄRKEÄÄ!

– Varmista, että molemmat jarrut ovat pysäköintiasennossa.

2. Vapauta jarrut vetämällä jarrukahvoja ylöspäin.

## Jarrutusvoiman säätäminen

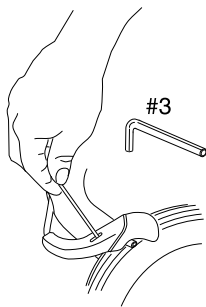

1. Säädä jarrukengän ja renkaan välistä etäisyyttä.

Soveltuvat työkalut: 3 mm:n kuusiokoloavain (ei sisälly toimitukseen).

i Jarrupalan ja renkaan välisen etäisyyden tulisi olla 1,5 mm.



## 4.9 Lisävarusteet

Lisävarusteet eivät ole vakiona kaikissa malleissa. Luettelon saatavilla olevista lisävarusteista saa ottamalla yhteyttä valtuutettuun jälleenmyyjään tai Invacare-edustajaan (katso tämän oppaan takasivu).

### Tarjottimen ja/tai korin kiinnittäminen

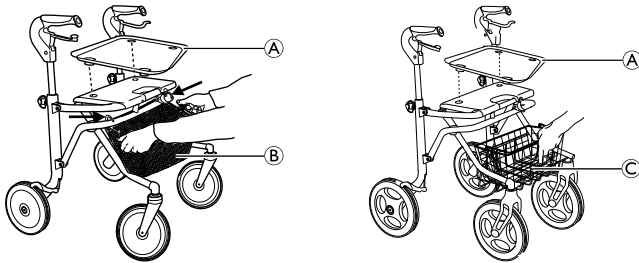

- Kiinnitä tarjotin A käyttämällä muovitulppia.
- Asenna kori B asettamalla se riippumaan koukuista eturunkoon (Melody).
- Aseta verkkokori C etupuolen kannattimiin (Soprano).

## 5 Huolto

### 5.1 Yleisiä huoltotietoja



#### **VAROITUS!**

#### **Loukkaantumisvaara**

- Huolto tulee suorittaa vähintään kerran vuodessa.
- Älä käytä viallista tuotetta.
- Älä yritä korjausten tekoa itse! Ota yhteyttä toimittajaan korjauksia varten.

### 5.2 Tarkistusluettelo

Hyvän suoritus- ja turvallisuustason säilyttämiseksi tarkista tuote säännöllisesti.

- Varmista, että kaikki ruuvit ja säätöruuvit ovat tiukasti kiinni.
- Varmista, että kahvat ovat tiukalla. Älä käytä kävelytelinettä, jos kahvat ovat löysät. Ohjeita kahvojen vaihtamisesta on saatavilla toimittajaltasi tai Invacare-jälleenmyyjältä.
- Tarkista jarrujen toiminta. Jos jarruja täytyy säätää, katso luku 4 *Käyttö*, sivu 28.
- Tarkista runko ja kuormitusosat murtumien varalta.
- Tarkista pyörien tiukkuus, kulumisaste ja mahdolliset vauriot.
- Varmista, ettei pyörissä ole hiuksia, nukkaa tai muita epäpuhtauksia.

### 5.3 Puhdistaminen ja desinfiointi

#### 5.3.1 Yleisiä turvallisuustietoja



#### **HUOMIO!**

#### **Kontaminaatoriski**

- Ole varovainen tuotteen kanssa ja käytä asianmukaisia suojavarusteita.



#### **TÄRKEÄÄ!**

Väärät nesteet tai menetelmät voivat vahingoittaa tai vaurioittaa tuotetta.

- Kaikkien käytettyjen puhdistusaineiden ja desinfiointiaineiden täytyy olla tehokkaita ja yhteensopivia toistensa kanssa ja niiden täytyy suojata materiaaleja, joita niillä puhdistetaan.
- Älä koskaan käytä syövyttäviä nesteitä (emäksiä, happoa jne.) tai hankaavia puhdistusaineita. Suosittelemme tavallista kotitalouspuhdistusainetta, kuten astianpesuainetta, ellei puhdistusohjeissa ole muuta määritelyä.
- Älä koskaan käytä liuotinta (selluloosaohenninta, asetonia jne.), joka muuttaa muovin rakennetta tai irrottaa kiinnitetyt merkinnot.
- Varmista aina, että tuote on täysin kuivattu, ennen kuin se otetaan uudelleen käyttöön.



Noudata kliinissä tai pitkäaikaisissa hoitoympäristöissä laitoksesi puhdistusta ja desinfiointia koskevia käytäntöjä.

### 5.3.2 Puhdistusvälit



#### **TÄRKEÄÄ!**

Säännöllinen puhdistaminen ja desinfiointi edistää sujuvaa toimintaa, pidentää käyttöikää ja estää kontaminaatioita.

Puhdista ja desinfioi tuote

- säännöllisesti sen ollessa käytössä
- ennen jokaista huoltotoimenpidettä ja sen jälkeen
- kun se on ollut kontaktissa ruumiinnesteisiin
- ennen sen käyttämistä uudelle käyttäjälle.

### 5.3.3 Puhdistusohjeet

Laitteen voi pestä pesukoneessa tai käsin.

Käytettäessä suurpaineista puhdistinta tai tavallista vesisuihkua älä suuntaa suihkua laakereita, poistoaukkoja tai merkintöjä kohti.

Enimmäispuhdistuslämpötila 60 °C. Älä käytä höyrypesua.

1. Puhdista kävelyteline kostealla liinalla ja miedolla puhdistusaineella.
2. Puhdista renkaat harjalla (ei metalliharjalla).
3. Pyyhi laite kuivaksi pesun jälkeen.

#### **Desinfiointi**

- Pyyhi kaikki helppopääsyiset pinnat desinfiointiaineella.



Tietoja suositelluista desinfiointiaineista ja menetelmistä on osoitteessa <https://vah-online.de/en/for-users>.

## 6 Käytön jälkeen

---

### 6.1 Hävittäminen

Suojele ympäristöä ja vie tuote käytön jälkeen paikalliseen kierrätyspisteeseen.

Pura tuote ja sen osat, jotta eri materiaalit voidaan erotella ja kierrättää erikseen.

Käytettyjen tuotteiden ja pakkausten hävittämisessä ja kierrättämisessä on noudatettava kunkin maan jätteiden käsittelyä koskevia lakeja ja asetuksia. Kysy tarkempia tietoja paikalliselta jätehuoltolaitoksesta.

### 6.2 Kunnostaminen

Tämä tuote sopii käytettäväksi uudelleen. Toimi seuraavasti, kun tuotetta kunnostetaan uutta käyttäjää varten:

- Tarkistaminen
- Puhdistaminen ja desinfiointi

Katso yksityiskohtaiset tiedot kohdasta *5 Huolto, sivu 34* ja tämän tuotteen huolto-oppaasta.

Varmista, että käyttöopas luovutetaan tuotteen mukana.

Jos vaurioita tai häiriöitä löytyy, älä käytä tuotetta uudelleen.

## 7 Tekniset Tiedot

### 7.1 Mitat ja painot

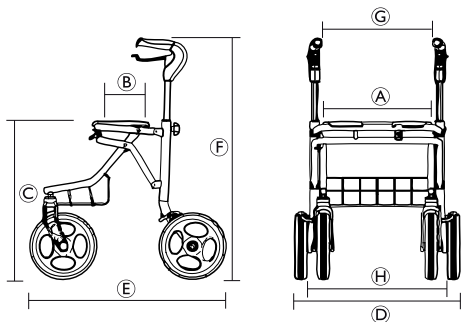

	Melody S	Melody M	Melody L	Soprano
Istuinleveys A	435 mm			
Istuinsyvyys B	220 mm			
Istuinkorkeus C	485 mm	530 mm	610 mm	620 mm
Kokonaisleveys D	545 mm	630 mm	630 mm	655 mm
Kokonaissyvyys E	645 mm	650 mm	680 mm	750 mm
Kokonaiskorkeus (kahvojen korkeus) F	660–810 mm	710–910 mm	790–990 mm	790–990 mm
Kahvojen etäisyys toisistaan G	370 mm	420 mm	420 mm	440 mm

Takapyörien etäisyys toisistaan	485 mm	550 mm	550 mm	545 mm
Etu-/takapyörän halkaisija	200 mm			260 mm

Kaikkia mittoja koskevat tietyt toleranssit.

	Melody S	Melody M	Melody L	Soprano
Paino <sup>3</sup>	7.3 kg	7.7 kg	7.9 kg	10.8 kg
Käyttäjän enimmäispaino <sup>4</sup>	135 kg			160 kg
Korin enimmäiskuorma	7 kg	10 kg	10 kg	12 kg
Tarjottimen enimmäiskuorma	5 kg			

## 7.2 Materiaalit

Melody / Soprano	
Runko	Polyesterijauhemaalattua terästä (PES)
Kahvatangot	Eloksoitua alumiinia
Kädensijat	Polyamidia (PA), joka on osittain peitetty termoelastisella muovilla (TPE)
Pyörät	Polypropyleeni (PP) ja kuviointi termoelastista muovia (TPE)
Muoviosat	Merkinnän mukaista materiaalia Polyamidi (PA), polypropyleeni (PP), polyeteeni (PE)
Ruuvit	Ruostesuojattua terästä (sinkkipäällysteistä)

3. Kokonaispaino laitteita lukuun ottamatta

4. Tämä painorajoitus sisältää käyttäjän painon seisoma- tai istuma-asennossa ja muun mahdollisen kuorman, kuten korin sisällön.

---

# Innholdsfortegnelse

---

Denne bruksanvisning skal overleveres til sluttbrukeren. FØR du bruker dette produktet, MÅ du lese denne bruksanvisning og oppbevare den til senere referanse.

<b>1 Generell informasjon</b>	<b>40</b>
1.1 Innledning	40
1.2 Symboler i denne håndboken	40
1.3 Samsvar	40
1.4 Levetid	41
1.5 Garantiopplysninger	41
1.6 Ansvarsbegrensning	41
<b>2 Sikkerhet</b>	<b>42</b>
2.1 Generell sikkerhetsinformasjon	42
2.2 Merking og symboler på produktet	43
<b>3 Produktoversikt</b>	<b>45</b>
3.1 Produktbeskrivelse	45
3.2 Tiltenkt bruk	45
3.3 Indikasjoner for bruk	45
3.4 Pakkens innhold	45
3.5 Tilbehør	45
<b>4 Bruk</b>	<b>46</b>
4.1 Før bruk	46
4.2 Legge ganghjelpemiddelet sammen og folde det ut	46
4.3 Stille inn høyden på håndtakene	47
4.4 Gå med hjelpemiddelet til å gå	48
4.5 Å sette seg ned i en stol	48
4.6 Reis deg opp i stående stilling	49
4.7 Sitt på hjelpemiddelet til å gå	49
4.8 Bruk av håndbremsene	49
4.9 Ekstraustyr	51
<b>5 Vedlikehold</b>	<b>52</b>
5.1 Generell vedlikeholdsinformasjon	52

5.2 Kontrollsjekkliste	52
5.3 Rengjøring og desinfisering	52
5.3.1 Generell sikkerhetsinformasjon	52
5.3.2 Rengjøringshyppighet	53
5.3.3 Rengjøringsanvisninger	53
<b>6 Etter bruk</b>	<b>54</b>
6.1 Avfallshåndtering	54
6.2 Overhaling	54
<b>7 Tekniske Data</b>	<b>55</b>
7.1 Mål og vekt	55
7.2 Materiale	56

# 1 Generell informasjon

## 1.1 Innledning

Denne bruksanvisningen inneholder viktig informasjon om hvordan produktet håndteres. Les bruksanvisningen nøye, og følg sikkerhetsinstruksjonene i den, slik at du kan bruke produktet på en trygg måte.

Vær oppmerksom på at det kan være deler av dette dokumentet som ikke er relevante for produktet ditt, ettersom dokumentet gjelder for alle tilgjengelige modeller (på trykktidspunktet). Hvis ikke annet er angitt, viser hvert avsnitt i dette dokumentet til alle modeller av produktet.

Alle modeller og konfigurasjoner som er tilgjengelige for ditt land, står oppgitt i de landsspesifikke salgsdokumentene.

Invacare forbeholder seg retten til å endre produktspesifikasjoner uten forvarsel.

Før du leser dette dokumentet, må du forsikre deg om at du har den nyeste versjonen. Du finner den nyeste versjonen som en PDF-fil på Invacare-nettstedet.

Hvis skriftstørrelsen i den trykte versjonen av dokumentet er vanskelig å lese, kan du laste ned PDF-versjonen fra nettstedet. Deretter kan du skalere PDF-en, slik at skriftstørrelsen passer bedre for deg.

Hvis du ønsker mer informasjon om produktet, som f.eks. produktsikkerhetsmerknader og tilbakekalling av produkter, kan du kontakte din Invacare-representant. Se adresser nederst i dette dokumentet.

Dersom det skjer en alvorlig hendelse i tilknytning til produktet, bør du informere produsenten og de kompetente myndigheter i landet ditt.

## 1.2 Symboler i denne håndboken

Advarslene i denne bruksanvisningen er angitt med symboler. Advarselsymbolene ledsages av en overskrift som angir alvorlighetsgraden.



### ADVARSEL

Angir en farlig situasjon som kan føre til alvorlig personskade eller død dersom den ikke unngås.



### FORSIKTIG

Angir en farlig situasjon som kan føre til lettere skade dersom den ikke unngås.



### VIKTIG

Angir en farlig situasjon som kan føre til skade på utstyr hvis den ikke unngås.



### Tips og anbefalinger

Gir nyttige tips, anbefalinger og opplysninger når det gjelder effektiv og problemfri bruk.

## 1.3 Samsvar

Kvalitet er avgjørende for virksomheten til selskapet, som arbeider innenfor fagområdene i ISO 13485.

Dette produktet er CE-merket i samsvar med forordning 2017/745 om medisinsk utstyr klasse 1. Lanseringsdatoen for dette produktet er oppgitt i CE-samsvarserklæringen.

Vi arbeider kontinuerlig for å sikre at selskapets påvirkning på miljøet – både lokalt og globalt – reduseres til et minimum.



Vi bruker kun materialer og komponenter som er i samsvar med REACH-forskriftene.

## 1.4 Levetid

Produktets forventede levetid er fem år ved daglig bruk, gitt at produktet brukes i samsvar med sikkerhetsinstrukser, vedlikeholdsintervaller og informasjon om riktig bruk som er lagt frem i denne håndboken. Den faktiske levetiden varierer etter brukens hyppighet og intensitet.

## 1.5 Garantiopplysninger

Vi tilbyr en produsentgaranti for produktet i samsvar med våre generelle forretningsvilkår i det aktuelle landet.

Garantikrav kan bare rettes gjennom den aktuelle leverandøren av produktet.

## 1.6 Ansvarsbegrensning

Invacare erkjenner ikke ansvar for skade som skyldes:

- Manglende overholdelse av instruksjonene i bruksanvisningen
- Feil bruk
- Naturlig slitasje
- Feilmontering utført av kjøperen eller en tredjepart
- Tekniske endringer
- Endringer som ikke er godkjent, og/eller bruk av uegnede reservedeler

## 2 Sikkerhet

### 2.1 Generell sikkerhetsinformasjon



#### **ADVARSEL!**

##### **Fare for alvorlig personskade eller skade på utstyr**

Feil bruk av produktet kan forårsake personskade og skade på utstyr.

- Hvis du har problemer med å forstå advarslene, forsiktighetsmeldingene eller instruksjonene, bør du ta kontakt med kvalifisert helsepersonell eller en leverandør eller teknisk personell før du forsøker å bruke dette utstyret.
- Du må ikke bruke dette produktet eller annet tilgjengelig ekstrautstyr hvis du ikke først har lest og forstått disse instruksjonene og eventuelt tilleggsmateriale, for eksempel bruksanvisninger, servicehåndbøker eller instruksjonsdokumenter som følger med dette produktet eller ekstrautstyr.



#### **ADVARSEL!**

##### **Risiko for alvorlig personskade**

Feil bruk kan føre til farlige situasjoner.

- Skal ikke brukes i trapper eller i rulletrapper.
- Stå ikke på dette produktet.
- Utvis forsiktighet når du går i skrå/glatte bakker og på ujevnt underlag.
- Unngå å gå mot hindringer, både forover og bakover.
- Ikke la barn leke med produktet.
- Ikke bruk produktet til å transportere en person.
- Sørg for at ingen klær, som f.eks. lange skjørt, setter seg fast i hjulene.



#### **FORSIKTIG!**

##### **Skaderisiko**

Ubalansert eller tung belastning kan føre til velt.

- Ikke heng noen form for belastning, for eksempel poser, fra kjørehåndtakene eller håndskruer.
- Bare bær belastninger med det angitte utstyret, for eksempel kurv eller brett. Ikke overskrid utstyrets maksimale belastning.
- Den totale belastningen, inkludert vekten til brukeren og eventuell ekstra belastning, må ikke overskride maksimal brukervekt.
- Se kapittelet *7 Tekniske Data, side 55* for informasjon om maksimal brukervekt og last informasjon.

**FORSIKTIG!  
Skaderisiko**

Uoriginale eller uegnede deler kan gå ut over produktets virkemåte og sikkerhet.

- Bruk bare originale deler til det aktuelle produktet.
- På grunn av regionale forskjeller må du se etter tilgjengelig ekstrautstyr i den lokale Invacare-katalogen eller -nettstedet, eller du kan kontakte din lokale Invacare-representant. Se adresser nederst i dette dokumentet.

**FORSIKTIG!  
Risiko for førstegradsforbrenning**

Produktkomponentene kan bli varmet opp hvis produktet utsettes for høye temperaturer (over 41 °C).

- Vær forsiktig hvis produktet utsettes for høye temperaturer, for eksempel direkte sollys.

**VIKTIG!**

Det er fare for skade på grunn av slitasje, for eksempel korrosjon.

- Ikke bruk produktet under vann, f.eks. i bassenger.
- Ikke bruk produktet i varme områder som badstuer.
- Produktet må ikke oppbevares i våte eller fuktige omgivelser.

## 2.2 Merking og symboler på produktet

### Identifikasjonsmerke

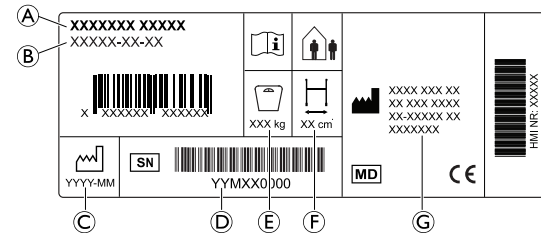

- Ⓐ Produktnavn
- Ⓑ Delenummer
- Ⓒ Produktionsdato
- Ⓓ Serienummer
- Ⓔ Maksimal brukervekt
- Ⓕ Maksimal bredde
- Ⓖ Produsentens adresse

### Symboler

	EU		Medisinsk utstyr
	Produsent		Les bruksanvisningen
	Produksjonsdato		Serienummer

Dolomite® Melody Dolomite® Soprano

	Maksimal bredde		Maksimal brukervekt
	Innendørs/ utendørs bruk		

## 3 Produktoversikt

### 3.1 Produktbeskrivelse

Hjelpemiddel til å gå har fire hjul og er utstyrt med et sentralt sete som kan legges sammen for oppbevaring og transport. Svinghjulene er styrehjul. Drivhjulene har et bremsesystem som gir for å senke farten bremsing og for å låsing av hjulene. Hjelpemiddelet til å gå er tilgjengelig i forskjellige størrelser og kan utstyres med et bredt utvalg av tilbehør.

### 3.2 Tiltenkt bruk

Hjelpemiddelet til å gå er beregnet på å støtte en person under gange og kan også fungere som et hvilesete.

Hjelpemiddelet til å gå er egnet for innendørs og utendørs bruk på jevne underlag.

Den tiltenkte brukeren er en voksen med en maksimal brukervekt som er angitt på produktetiketten og i kapittel 7 *Tekniske Data*, side 55.

### 3.3 Indikasjoner for bruk

#### Indikasjoner

Personer med nedsatt muskelstyrke og/eller balanseevne, som trenger ekstra støtte mens han/hun går. Brukerens gjenværende bevegelses- og kognitive funksjon må være tilstrekkelig til sikker bruk av et hjelpemiddel til å gå.

#### Kontraindikasjoner

Personer med alvorlige balansesykdommer eller funksjonelle persepsjonssykdommer.

82180-D

## 3.4 Pakkens innhold

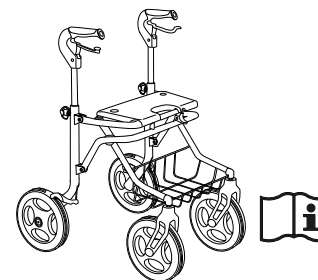

- Ganghjelpemiddel, ferdig montert.
- Bruksanvisning

Eventuelt påmontert tilbehør er avhengig av valgt konfigurasjon og kan variere fra område til område.

## 3.5 Tilbehør

Forskjellige tilbehør, som en kurv/bag, er tilgjengelige for dette produktet og kan finnes i landspesifikke salgsdokumenter. Avhengig av konfigurasjonstilbehøret kan det hende at det er forhåndsmontert.

## 4 Bruk

### 4.1 Før bruk



#### **FORSIKTIG!**

#### **Risiko for skade eller skade på eiendom**

- Før bruk må den generelle funksjonaliteten til produktet verifiseres.
- Sjekk produktet for defekter før bruk.
- Bruk ikke et defekt produkt.

Invacare forutsetter at en individuell vurdering av brukeren har blitt foretatt av medisinsk fagpersonell for å fastslå pasientens risikonivå og behandlingsbehov. Leverandører og pleiere har vurdert at produktet gir den nødvendige støtte og at justeringene er egnet for brukeren. Ledsageren og brukeren har fått ordentlig opplært av helsepersonell om riktig og sikker bruk av produktet.

### 4.2 Legge ganghjelpemiddelet sammen og folde det ut

Når hjelpemiddelet skal pakkes ut eller foldes ut fra transportposisjon, løftes fremre ramme i henhold til figuren nedenfor.

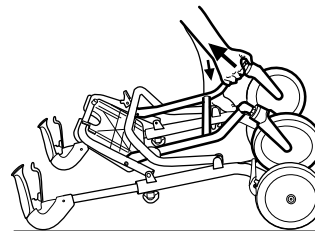

#### **Folde ut til bruksstilling**

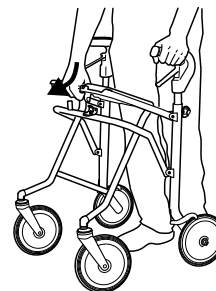

1. Fold ut ganghjelpemiddelet ved å trykke ned seterøret.



#### **ADVARSEL!**

- Før produktet brukes skal det alltid kontrolleres at sikkerhetslåsen er i låst stilling. Dette indikeres av et hørbart "klikk".

#### **Slå opp seteplassen**



Du kan slå opp setet for å skape bedre plass når du skal gå og gi lettere tilkomst.



### Legge sammen



#### VIKTIG!

– Hvis kurv er montert, må denne demonteres før ganghjelpemiddelet legges sammen.

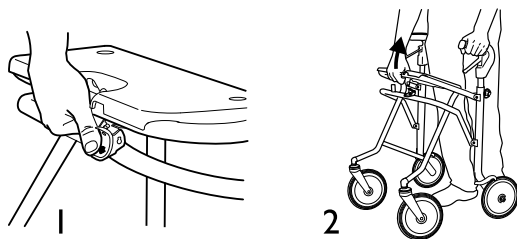

1. Trykk sikkerhetslåsen nedover.
2. Trekk seterøret oppover.

Ganghjelpemiddelet kan legges sammen til to ulike posisjoner:

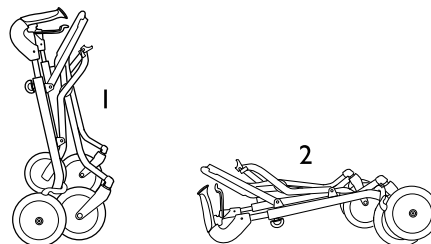

1. Ganghjelpemiddelet kan legges sammen til første posisjon hvis det skal parkeres når det er lagt sammen.
2. Det anbefales at ganghjelpemiddelet legges ytterligere et trinn sammen, til innerste posisjon, hvis det skal transporteres når det er lagt sammen.



Ganghjelpemiddelet kan ikke stå loddrett i posisjon 2.

### 4.3 Stille inn høyden på håndtakene



#### ADVARSEL!

##### Risiko for å falle

- Forsikre deg alltid om at håndskruene er godt strammet for å hindre at håndtaket senker seg utilsiktet.
- Still ikke armstøtten inn armstøtten over den høyeste tillatte posisjonen, som indikert av markeringen på rørene.



Hvis det ikke er meningen at brukeren skal justere høyden på håndtakene, f.eks av sikkerhetsmessige årsaker, kan håndskruene erstattes av låseskruer (tilgjengelig som tilbehør).



**Anbefalt høyde:** Håndtakene skal plasseres i håndleddshøyde når du står oppreist med armene avslappet. Terapeut kan foreslå ulike høyder avhengig av de spesifikke behovene til klienten.

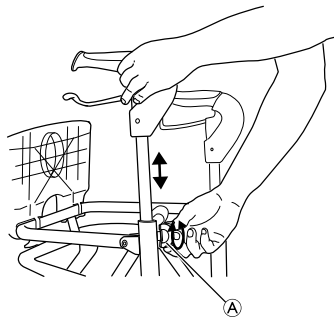

1. Løsne håndskruen **A**, men ikke fjern den.
2. Juster håndtaket til passelig høyde.
3. Stram håndskruen på nytt. Trykk på håndtaket for å kontrollere at festet er sikkert.
4. Gjenta prosedyren på den andre siden.

For en mer komfortabel håndposisjon, kan du dreie håndtakene for å peke innover. En låsemekanisme forhindrer overskridelse av maksimal tillatt vinkel.

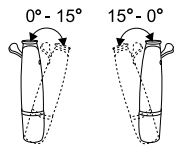

#### 4.4 Gå med hjelpemiddelet til å gå



##### ADVARSEL!

##### Risiko for å falle

– Vær oppmerksom dersom hjulene stopper mot en hindring, f.eks en kant.

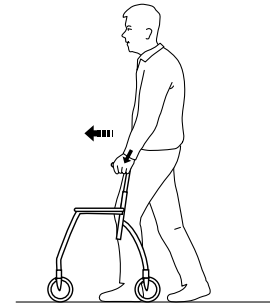

1. Sett hjelpemiddelet til å gå et lite stykke foran deg og gå et skritt mot den mens du støtter deg på håndtakene.

#### 4.5 Å sette seg ned i en stol

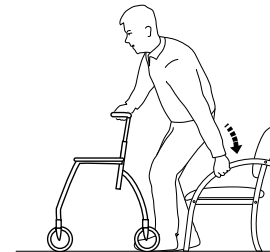



1. Stå foran stolen med hjelpemiddelet til å gå mens baksiden av bena dine berører stolen.
2. Lås begge håndbremsene på hjelpemiddelet til å gå.
3. Plasser hendene dine på armlenene til stolen, len deg litt forover og sett deg forsiktig ned.

#### 4.6 Reis deg opp i stående stilling



##### ADVARSEL!

##### Tippefare

- Bruk ikke hjelpemiddelet til å gå for å dra deg opp fra sittende stilling.

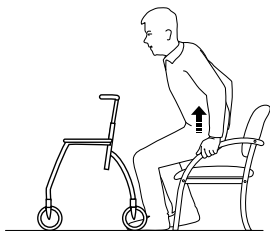

1. Plasser hjelpemiddelet til å gå foran deg og lås begge håndbremsene.
2. Bruk armlenene på rullestolen som støtte, og reis deg forsiktig opp i stående stilling.
3. Så snart den er stabil i stående stilling, overfører du hendene til håndtakene på hjelpemiddelet til å gå.

#### 4.7 Sitt på hjelpemiddelet til å gå



##### ADVARSEL!

##### Risiko for å falle

- Sitt på hjelpemiddelet til å gå kun mens den står helt i ro.
- Før du setter deg ned, låser du begge bremsene i parkeringsstilling, og sørger for at hjelpemiddelet til å gå står stabilt.
- Sitt alltid på hjelpemiddelet til å gå fra baksiden. Ikke sett deg ned fra forsiden.
- Ikke sitt på hjelpemiddelet på hellende grunn.
- Ikke manøvrer hjelpemiddelet til å gå med føttene mens du sitter på det.

#### 4.8 Bruk av håndbremsene

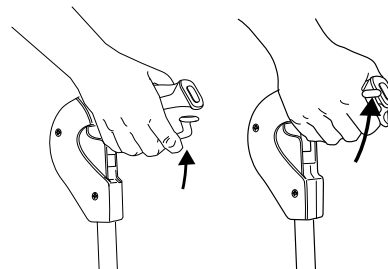

1. Dra begge bremsehendlene oppover.

## Bruk av parkeringsbremsen

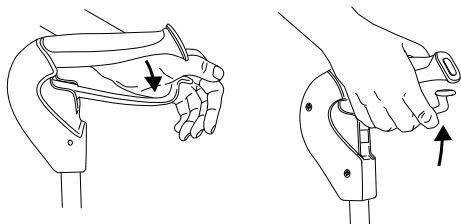

1. For å bruke parkeringsbremsen, trykk bremsehendlene forsiktig nedover.  
En hørbar lyd indikerer at bremsen ligger i korrekt posisjon.

### ! VIKTIG!

- Forsikre at begge bremseskoer er i parkeringsposisjon.

2. For å frigjøre bremsen, dra bremsehendlene oppover.

## Justering av bremseeffekten

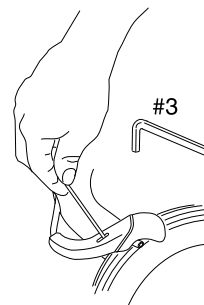

1. Juster avstanden mellom bremseskoen og hjulet.

Passende verktøy: 3 mm unbrakonøkkel (ikke inkludert).



Avstanden mellom bremsehodet og hjulet skal være 1,5 mm.

## 4.9 Ekstraustyr

Ekstraustyr er ikke standard på alle modeller. En liste over tilgjengelig ekstraustyr får du hos en godkjent forhandler eller en Invacare-representant (se bruksanvisningens bakside).

### Feste brettet og/eller kurven

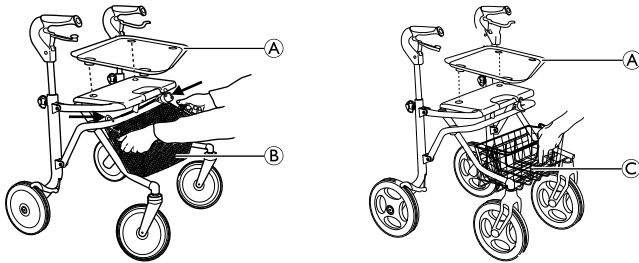

- Fest brettet ① med plastpluggene.
- Monter kurven ② ved å henge den med krokene på den fremre rammen (Melody).
- Plasser trådkurven ③ i holdeinnretningen foran (Soprano).

## 5 Vedlikehold

### 5.1 Generell vedlikeholdsinformasjon



#### **ADVARSEL!** **Skaderisiko**

- Det bør utføres vedlikehold minst én gang i året.
- Bruk ikke et defekt produkt.
- Do not attempt repairs yourself. Kontakt leverandøren din for reparasjoner

### 5.2 Kontrollsjekkliste

Kontroller produktet regelmessig for å sikre god ytelse og sikkerhet.

- Kontroller at alle skruer og justeringsinnretninger er forsvarlig strammet.
- Kontroller at håndtakene er stramme.  
Hvis håndtakene er løse, skal ikke hjelpemiddelet til å gå brukes. Instruksjoner om hvordan du endrer håndtakene kan fås fra leverandør eller Invacare forhandler.
- Kontroller at bremsen virker.  
Hvis det er nødvendig å justere bremsene, se kapittel 4 *Bruk, side 46*.
- Inspiser rammen og de pålastede delene for sprekker.
- Kontroller med jevne mellomrom at hjulene er godt festet, og at de ikke viser tegn på slitasje eller skader.
- Kontroller at hjulene er fri for hår, lo og annet rusk.

## 5.3 Rengjøring og desinfisering

### 5.3.1 Generell sikkerhetsinformasjon



#### **FORSIKTIG!**

#### **Fare for kontaminering**

- Ta dine egne forholdsregler og bruk passende verneutstyr.



#### **VIKTIG!**

Feil væsker eller metoder kan skade eller ødelegge produktet.

- Alle rengjørings- og desinfeksjonsmidler må være av god kvalitet og kompatible med hverandre. I tillegg må de beskytte materialene de skal rengjøre.
- Bruk aldri etsende væsker (baser, syrer osv.) eller slipende rengjøringsmidler. Vi anbefaler et vanlig rengjøringsmiddel for husholdning som for eksempel oppvaskmiddel hvis ikke noe annet er spesifisert i rengjøringsanvisningene.
- Bruk aldri et løsemiddel (cellulosefjernere, aceton etc.) som forandrer plastens struktur eller får etikettene til å løsne.
- Pass alltid på at produktet er helt tørket før det tas i bruk igjen.



For rengjøring og desinfeksjon i kliniske omgivelser eller ved langvarig pleie, gjelder institusjonelle retningslinjer for hygiene.

### 5.3.2 Rengjøringshyppighet



#### **VIKTIG!**

Regelmessig rengjøring og desinfeksjon bidrar til problemfri bruk, lenger levetid og forhindrer kontaminering.

Rengjør og desinfiser produktet

- jevnlig mens det er i bruk,
- før og etter enhver serviceprosedyre,
- når det har vært i kontakt med enhver type kroppsvæske,
- før det brukes på en ny bruker.



Informasjon om anbefalte desinfeksjonsmidler og -metoder finner du på <https://vah-online.de/en/for-users>.

### 5.3.3 Rengjøringsanvisninger

Produktet kan vaskes i vaskemaskin eller for hånd.

Når du bruker en høytrykkspyler eller en vanlig vannstråle, ikke sikt strålen mot lagrene, dreneringshullene eller etikettene.

Maksimal rengjøringstemperatur er 60 °C. Ikke bruk en damprenser.

1. Rengjør hjelpemiddelet til å gå med en fuktig klut og mild såpe.
2. Rengjør hjulene med en børste (ikke stålbørste).
3. Tørk produktet med en klut etter vask.

#### **Desinfisering**

- Tørk av alle lett tilgjengelige overflater med en klut og desinfeksjonsmiddel.

## 6 Etter bruk

---

### 6.1 Avfallshåndtering

Vi ber deg vise miljøansvar og levere dette produktet til en lokal gjenvinningsstasjon ved endt brukstid.

Demonter produktet og dets komponenter, slik at de ulike materialene kan sorteres og gjenvinnes hver for seg.

Kassering og gjenvinning av brukte produkter og emballasje må overholde lovene og forskriftene for avfallshåndtering i hvert land. Ytterligere informasjon får du hos det lokale renovasjonsselskapet.

### 6.2 Overhaling

Dette produktet er egnet for gjenbruk. Utfør følgende punkter når produktet skal overhales og overføres til en ny bruker:

- Kontroll
- Rengjøring og desinfisering

Detaljert informasjon finner du under *5 Vedlikehold, side 52* og i servicehåndboken for dette produktet.

Sørg for at bruksanvisningen overleveres sammen med produktet.

Hvis det oppdages skade eller feil, må du ikke bruke produktet på nytt.

## 7 Tekniske Data

### 7.1 Mål og vekt

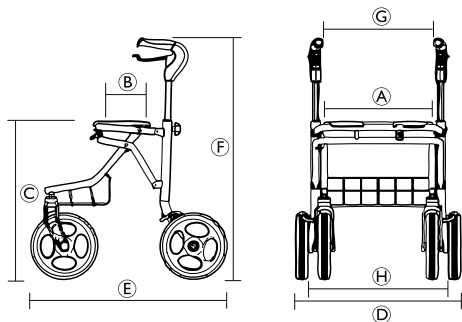

	Melody S	Melody M	Melody L	Soprano
Setebredde <b>Ⓐ</b>	435 mm			
Setedybde <b>Ⓑ</b>	220 mm			
Setehøyde <b>Ⓒ</b>	485 mm	530 mm	610 mm	620 mm
Total bredde <b>Ⓓ</b>	545 mm	630 mm	630 mm	655 mm
Total dybde <b>Ⓔ</b>	645 mm	650 mm	680 mm	750 mm
Total høyde (håndtakshøyde) <b>Ⓕ</b>	660–810 mm	710–910 mm	790–990 mm	790–990 mm
Avstand mellom håndtakene <b>Ⓖ</b>	370 mm	420 mm	420 mm	440 mm

Avstand mellom drivhjulene	485 mm	550 mm	550 mm	545 mm
Diameter svinghjul/drivhjul	200 mm			260 mm

Alle mål forutsetter en viss robusthet.

	Melody S	Melody M	Melody L	Soprano
Vekt <sup>5</sup>	7.3 kg	7.7 kg	7.9 kg	10.8 kg
Maks. brukervekt <sup>6</sup>	135 kg			160 kg
Maks. vekt i kurv	7 kg	10 kg	10 kg	12 kg
Maks. vekt på brett	5 kg			

## 7.2 Materiale

Melody / Soprano	
Ramme	Stål belagt med polyesterpulver (PES)
Håndtaksstenger	Eloksert aluminium
Håndtak	Polyamid (PA) delvis belagt med termoplast-elastomer (TPE)
Hjul	Polypropylen (PP) med korder av termoplast-elastomer (TPE)
Plastdeler	Materiale i henhold til merking Polyamid (PA), polypropylen (PP), polyetylen (PE)
Skruer	Stål, rustbeskyttet (sinkbelagt)

5. Totalvekt uten tilleggsutstyr.

6. Vektgrensen omfatter vekten av brukeren i stående eller sittende stilling, og tilleggslast, f.eks innholdet i kurven.



---

# Innehållsförteckning

---

Den här bruksanvisningen måste ges till användaren. Innan du använder produkten måste du läsa denna bruksanvisning och spara den för framtida behov.

<b>1 Allmänt</b>	<b>58</b>
1.1 Inledning	58
1.2 Symboler som används i det här dokumentet	58
1.3 Överensstämmelse	58
1.4 Produktlivslängd	59
1.5 Information om garanti	59
1.6 Ansvarsbegränsning	59
<b>2 Säkerhet</b>	<b>60</b>
2.1 Allmän säkerhetsinformation	60
2.2 Etiketter och symboler på produkten	61
<b>3 Produktöversikt</b>	<b>63</b>
3.1 Produktbeskrivning	63
3.2 Avsedd användning	63
3.3 Indikationer för användning	63
3.4 Ingår i leveransen	63
3.5 Tillbehör	63
<b>4 Användande</b>	<b>64</b>
4.1 Innan produkten används	64
4.2 Fälla ihop och fälla ut gånghjälpmedlet	64
4.3 Justera höjden på handtaget	65
4.4 Gå	66
4.5 Sätta sig på en stol	66
4.6 Ställa sig upp	67
4.7 Sitta på gånghjälpmedlet	67
4.8 Använda handbromsarna	67
4.9 Tillbehör	69
<b>5 Underhåll</b>	<b>70</b>
5.1 Allmän information för underhåll	70

5.2 Inspektionschecklista	70
5.3 Rengöring och desinfektion	70
5.3.1 Allmän säkerhetsinformation	70
5.3.2 Rengöringsintervall	71
5.3.3 Instruktioner för rengöring	71
<b>6 Återanvändning</b>	<b>72</b>
6.1 Kassering	72
6.2 Rekonditionering	72
<b>7 Teknisk Data</b>	<b>73</b>
7.1 Mått och vikt	73
7.2 Material	74

# 1 Allmänt

## 1.1 Inledning

Den här bruksanvisningen innehåller viktig information om hantering av produkten. Läs igenom bruksanvisningen noga och följ säkerhetsinstruktionerna för att försäkra dig om att du använder produkten på ett säkert sätt.

Observera att det kan finnas avsnitt i den här bruksanvisningen som inte gäller för din produkt eftersom bruksanvisningen avser alla tillgängliga modeller (vid tidpunkten för tryckning). Om inget annat anges hänvisar varje avsnitt i den här bruksanvisningen till alla modeller av produkten.

De modeller och konfigurationer som är tillgängliga i ditt land återfinns i de landsspecifika försäljningsdokumenten.

Invacare förbehåller sig rätten att ändra produktspecifikationerna utan ytterligare meddelande.

Kontrollera att du har den senaste versionen av den här bruksanvisningen innan du läser den. Du hittar den senaste versionen som PDF-fil på webbplatsen för Invacare.

Om du tycker att teckensnittsstorleken i den tryckta versionen av bruksanvisningen är svår att läsa kan du ladda ned PDF-versionen från webbplatsen. Du kan sedan förstora PDF-filen på skärmen till en teckensnittsstorlek som passar dig bättre.

Kontakta en Invacare-representant om du vill ha mer information om produkten, till exempel produktsäkerhetsmeddelanden och produktåterkallelser. Adresser finns i slutet av det här dokumentet.

Om en allvarlig incident inträffar med produkten bör du informera tillverkaren och den behöriga myndigheten i ditt land.

## 1.2 Symboler som används i det här dokumentet

Symboler och signalord som används i det här dokumentet och gäller för faror eller farliga förfaranden som kan leda till personskador eller skador på egendom. Symbolerna definieras nedan.



### WARNING

Anger en riskfylld situation som kan leda till allvarlig skada eller dödsfall om den inte undviks.



### FÖRSIKTIGT

Anger en riskfylld situation som kan leda till lättare skada om den inte undviks.



### VIKTIGT

Anger en riskfylld situation som kan leda till produktskada om den inte undviks.



### Tips och rekommendationer

Ger användbara råd, rekommendationer och information för en effektiv och problemfri användning.

## 1.3 Överensstämmelse

Kvalitet är absolut grundläggande för företagets verksamhet, och vi arbetar i enlighet med standarden i ISO 13485.

Den här produkten är CE-märkt i enlighet med den medicintekniska förordningen 2017/745 klass 1.

Lanseringsdatum för produkten anges i CE:s försäkran om överensstämmelse.

Vi arbetar ständigt på att se till att företaget påverkar lokal och global miljö så lite som möjligt.

Vi använder endast material och komponenter som följer REACH-direktivet.

## 1.4 Produktlivslängd

Denna produkts förväntade livslängd är fem år när den används dagligen i enlighet med de säkerhetsinstruktioner, underhållsintervall och korrekt användning som anges i denna manual. Den faktiska livslängden kan variera beroende på hur mycket och intensivt produkten används.

## 1.5 Information om garanti

Vi tillhandahåller en tillverkargaranti för produkten i enlighet med våra allmänna affärsvillkor i respektive land.

Garantianspråk kan endast göras genom den leverantör som tillhandahöll produkten.

## 1.6 Ansvarsbegränsning

Invacare ansvarar inte för skador som uppkommer till följd av

- att bruksanvisningen inte följs
- felaktig användning
- normalt slitage
- felaktig montering eller inställning som utförs av köparen eller tredje part
- tekniska ändringar
- obehöriga ändringar och/eller användning av olämpliga reservdelar.

## 2 Säkerhet

### 2.1 Allmän säkerhetsinformation



#### **VARNING!**

##### **Risk för allvarliga personskador eller materiella skador**

Felaktig användning av den här produkten kan orsaka person- eller saksador.

- Om du inte kan förstå varningarna eller instruktionerna ska du kontakta hälso- eller sjukvårdspersonal eller leverantören innan du använder utrustningen.
- Använd inte produkten eller någon tillvalsutrustning innan du har läst och förstått de här instruktionerna och eventuellt ytterligare instruktionsmaterial som bruksanvisning, servicemanualer eller instruktionsblad som medföljer produkten eller tillvalsutrustningen.



#### **VARNING!**

##### **Risk för allvarliga personskador**

Felaktig användning kan leda till riskfyllda situationer.

- Använd inte i trappor eller rulltrappor.
- Stå inte på produkten.
- Var försiktig när du går på sluttande, halt eller ojämnt underlag.
- Undvik att gå emot hinder, både framåt och bakåt.
- Låt inte barn leka med produkten.
- Använd inte lyften som transportenhet.
- Var försiktig om du bär kläder som lång kjol, eftersom tyget kan fastna i hjulen.



#### **FÖRSIKTIGT!**

##### **Risk för personskador**

Obalanserad eller tung vikt kan leda till att gånghjälpmedlet välter.

- Häng inte något, till exempel påsar, på ramen, körhandtagen eller handvreden.
- Bär endast laster med den avsedda utrustningen, t. ex. korgen eller brickan. Överskrid inte utrustningens maximala belastning.
- Den totala belastningen, inklusive brukarens vikt och eventuell ytterligare belastning, får inte överskrida brukarens maxvikt.
- Se kapitel 7 *Teknisk Data*, sida 73 för brukarens maxvikt och belastningsinformation.

**FÖRSIKTIGT!****Risk för personskador**

Delar som ej är original eller som är felaktiga kan påverka produktens funktion och säkerhet.

- Använd endast originaldelar för den produkt som används.
- På grund av regionala skillnader ska du kontrollera din lokala Invacare-katalog eller webbplats för tillgängliga tillval eller kontakta din lokala Invacare-representant. Adresser finns i slutet av det här dokumentet.

**FÖRSIKTIGT!****Risk för första gradens brännskador**

Produktens delar kan bli mycket varma om de utsätts för höga temperaturer (över 41 °C).

- Var försiktig om produkten utsätts för höga temperaturer, t. ex. direkt solljus.

**VIKTIGT!**

Det finns risk för skador på grund av slitage, t. ex. korrosion.

- Produkten får inte användas under vatten, t. ex. i bassänger.
- Produkten får inte användas i varma miljöer som bastun.
- Produkten får inte förvaras i ett vått eller fuktigt utrymme.

## 2.2 Etiketter och symboler på produkten



### Serienummeretikett



- Ⓐ Produktnamn
- Ⓑ Artikelnummer
- Ⓒ Tillverkningsdatum
- Ⓓ Serienummer
- Ⓔ Brukarens maxvikt
- Ⓕ Maximal bredd
- Ⓖ Tillverkarens adress

### Symboler

	Europeisk överensstämmelse		Medicinteknisk produkt
	Tillverkare		Läs bruksanvisningen
	Tillverkningsdatum		Serienummer

	Maximal bredd		Brukarens maxvikt
	Inomhusbruk/ utomhusbruk		

## 3 Produktöversikt

### 3.1 Produktbeskrivning

Det fyrehjuliga gånghjälpmedlet är utrustat med en central sits som kan fällas upp för förvaring och transport. Framhjulen är länkhjul. Drivhjulen har ett bromssystem för inbromsning och låsning av hjulen. Gånghjälpmedlet finns i olika storlekar och kan utrustas med ett brett utbud av tillbehör.

### 3.2 Avsedd användning

Gånghjälpmedlet är avsett som stöd vid gång och kan även användas som en vilosits.

Gånghjälpmedlet är lämpligt för inomhus- och utomhusbruk på jämn mark.

Den avsedda användaren är en vuxen med en maxvikt för brukare som anges på produktetiketten och i kapitlet 7 *Teknisk Data, sida 73*.

### 3.3 Indikationer för användning

#### Indikationer

Personer med nedsatt muskelstyrka och/eller balans, som behöver ytterligare stöd medan de går. Brukarens återstående gång- och kognitiva förmåga måste vara tillräcklig för säker användning av ett gånghjälpmedel.

#### Kontraindikationer

Personer med allvarliga balansrubbingar eller funktionella perceptionsstörningar.

### 3.4 Ingår i leveransen

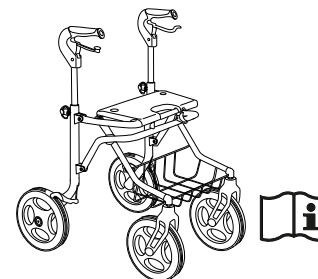

- Gånghjälpmedel, färdigmonterat.
- Bruksanvisning

Vilka tillbehör som faktiskt sitter monterade på ditt gånghjälpmedel beror på konfigurationen och kan skilja sig åt i olika regioner.

### 3.5 Tillbehör

Diverse tillbehör, som en korg/väska, finns tillgängliga för den här produkten och återfinns i de landsspecifika försäljningsdokumenten. Beroende på konfigurationen kan tillbehören kan vara förmonterade.

## 4 Användande

### 4.1 Innan produkten används



#### FÖRSIKTIGT!

##### Risk för personskador och sakskada

- Före användning ska du kontrollera produktens allmänna funktion.
- Innan du använder produkten ska du kontrollera om den har defekter.
- Använd inte en defekt produkt.

Invacare förutsätter att sjukvårdspersonal har gjort en individuell bedömning av brukaren för att fastställa risknivån eller behandlingskraven. Vårdgivare har bedömt att produkten ger önskat stöd och att dess justeringar är lämpliga för brukaren. Vårdgivare och brukare har fått lämplig utbildning från vårdpersonal om hur produkten ska användas på ett rätt och säkert sätt.

### 4.2 Fälla ihop och fälla ut gånghjälpmedlet

När du packar upp och fäller ut gånghjälpmedlet från transportläge lyfter du i den främre ramen enligt figuren nedan.

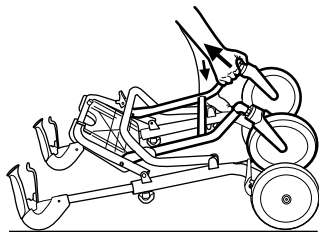

### Fälla ut till driftsposition

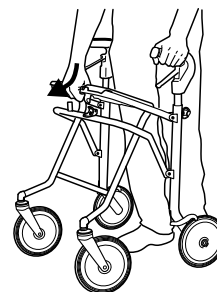

1. Fäll ut gånghjälpmedlet genom att trycka sittramsröret nedåt.



#### VARNING!

- Innan du använder produkten ska du alltid kontrollera att säkerhetsspärren är i låst läge, vilket indikeras av ett tydligt hörbart "klick".

### Fäll upp sittplattan



Sätet kan fällas upp för större gångutrymme och ökad åtkomlighet.



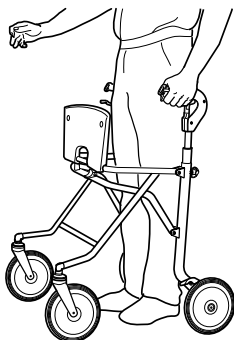

## Fälla ihop



### VIKTIGT!

– Om korgen används måste den tas isär innan gånghjälpmedlet fälls ihop.

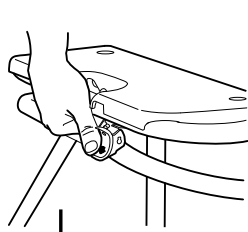

1. Tryck ned säkerhetsspärren.
2. Dra sittramsröret uppåt.

Gånghjälpmedlet kan fällas ihop i två olika lägen:

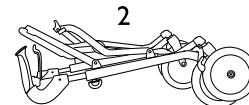
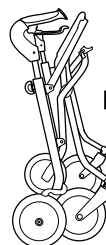
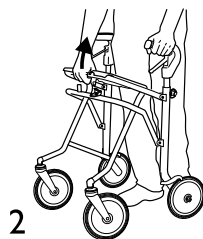

1. Gånghjälpmedlet ska fällas ihop i det första läget om det ska parkeras efter att det har fällts ihop.
2. Vi rekommenderar att gånghjälpmedlet fälls ihop ytterligare ett steg, till det inre läget, om det ska transporteras efter att det har fällts ihop.



Gånghjälpmedlet kan inte stå upprätt i läge 2.

## 4.3 Justera höjden på handtaget



### VARNING!

#### Fallrisk

- Se alltid till att handvreden är ordentligt åtdragna för att förhindra att handtaget sänks ned av misstag.
- Ställ inte in handtagen ovanför den högsta tillåtna positionen, som indikeras med märkningen på rören.



Om brukaren inte ska justera höjden på handtagen, t.ex. av säkerhetsskäl, kan handvreden bytas ut mot låsskruvar (finns som tillbehör).



**Rekommenderad höjd:** Handtagen ska vara i handledshöjd när brukaren står med rak rygg och avslappnade armar. En sjukgymnast kan rekommendera en annan höjd om brukaren har särskilda behov.

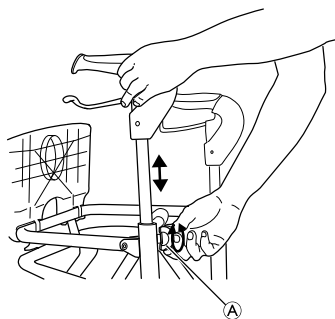

1. Lossa handvredet **A**, men ta inte bort det.
2. Justera handtaget till lämplig höjd.
3. Dra åt handvredet igen. Tryck på handtaget för att kontrollera att det sitter fast ordentligt.
4. Upprepa samma sak på andra sidan.

För en mer bekväm handposition kan du vrida handtagen så att de pekar inåt. En låsmekanism förhindrar att den högsta tillåtna vinkeln överskrids.

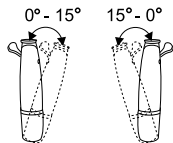

## 4.4 Gå



### **VARNING!** **Fallrisk**

– Var försiktig om hjulen stoppas av ett hinder, t.ex. en trottoarkant.

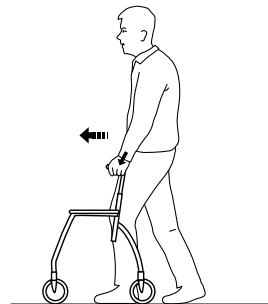

1. Placera gånghjälpmedlet en liten bit framför dig och ta ett steg mot det samtidigt som du håller i dig i handgreppen.

## 4.5 Sätta sig på en stol

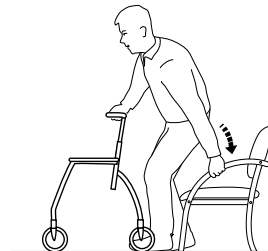

1. Ställ dig framför stolen med gånghjälpmedlet så att baksidan av dina ben vidrör stolen.
2. Lås båda handbromsarna på gånghjälpmedlet.
3. Placera dina händer på stolens armstöd, luta dig framåt och sätt dig försiktigt ner.

#### 4.6 Ställa sig upp



##### **VARNING!**

##### **Tipprisk**

- Använd inte gånghjälpmedlet för att dra dig upp från sittande ställning.

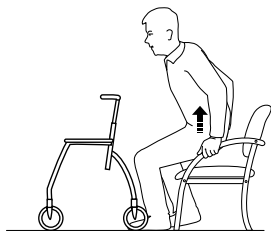

1. Placera gånghjälpmedlet framför dig och lås båda handbromsarna.
2. Använd stolens armstöd som hjälp och ställ dig upp försiktigt.
3. När du står stabilt flyttar du händerna till gånghjälpmedlets handgrepp.

#### 4.7 Sitta på gånghjälpmedlet



##### **VARNING!**

##### **Fallrisk**

- Gånghjälpmedlet måste stå still när du sitter på det.
- Innan du sätter dig ner låser du båda bromsarna i parkeringsläget och ser till att gånghjälpmedlet står stabilt.
- Sitt alltid på gånghjälpmedlet från baksidan. Sitt inte ner från framsidan.
- Sitt inte på gånghjälpmedlet på sluttande underlag.
- Manövrera inte gånghjälpmedlet med fötterna medan du sitter på det.

#### 4.8 Använda handbromsarna

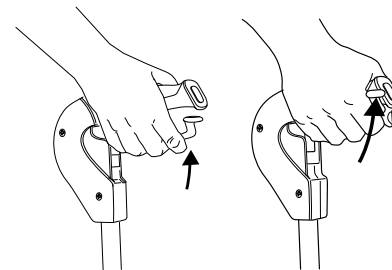

1. Dra båda bromshandtagen uppåt.

## Använda parkeringsbromsen

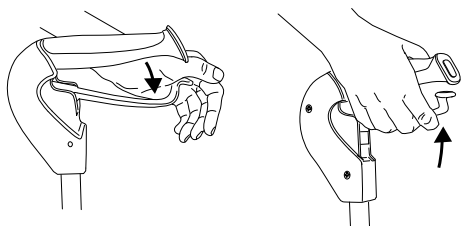

1. Tryck försiktigt bromshandtagen nedåt för att lägga i parkeringsbromsarna.  
Ett hörbart ljud anger att bromsen är i rätt läge.



### VIKTIGT!

- Se till att båda bromshandtagen är i parkeringsläget.

2. Dra bromshandtagen uppåt för att frigöra bromsarna.

## Justera bromsverkan

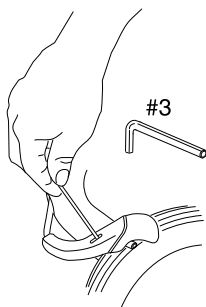

1. Justera avståndet mellan bromsskon och hjulet.

Lämpliga verktyg: 3 mm insexnyckel (ingår ej).



Avståndet mellan bromshuvudet och hjulet ska vara 1,5 mm.

## 4.9 Tillbehör

Tillbehör är inte standardutrustning på alla modeller. Om du vill ha en lista över tillgängliga tillbehör kan du kontakta en auktoriserad återförsäljare eller ett Invacare-ombud (se bruksanvisningens baksida).

### Sätta fast brickan och/eller korgen

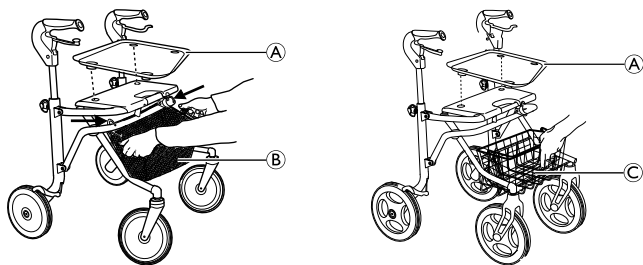

- Sätt fast brickan **A** med hjälp av plastpluggarna.
- Häng korgen **B** med krokarna i den främre ramen (Melody).
- Placera trådkorgen **C** i hållaren på framsidan (Soprano).

## 5 Underhåll

### 5.1 Allmän information för underhåll



#### **VARNING!**

#### **Risk för personskador**

- Underhåll bör utföras minst en gång om året.
- Använd inte en defekt produkt.
- Försök inte göra några reparationer själv. För reparationer, kontakta din leverantör.

### 5.2 Inspektionschecklista

För att säkerställa god prestanda och säkerhet ska du inspektera produkten regelbundet.

- Kontrollera att alla skruvar och justeringar är ordentligt åtdragna.
- Se till att handgreppen är åtdragna. Använd inte gånghjälpmedlet om handgreppen sitter löst. Anvisningar om hur du byter handgreppen kan erhållas från din leverantör eller Invacare-distributör.
- Kontrollera att bromsarna fungerar. Om bromsarna behöver justeras kan du läsa kapitel 4 *Användande, sida 64*.
- Inspektera ramen och de belastade delarna för sprickor.
- Inspektera hjulen beträffande åtdragning, slitage och skada.
- Kontrollera att inget hår, ludd eller annat skräp har fastnat i hjulen.

## 5.3 Rengöring och desinfektion

### 5.3.1 Allmän säkerhetsinformation



#### **FÖRSIKTIGT!**

#### **Risk för kontaminering**

- Vidta försiktighetsåtgärder för dig själv och använd lämplig skyddsutrustning.



#### **VIKTIGT!**

Felaktiga vätskor och metoder kan skada produkten.

- Alla rengöringsmedel och desinfektionsmedel som används måste vara effektiva, kompatibla med varandra och måste skydda de material som de är avsedda att rengöra.
- Använd aldrig korroderande vätskor (alkaliska ämnen, syror etc.) eller slipande rengöringsmedel. Vi rekommenderar ett vanligt rengöringsmedel för hushållsbruk som t.ex. diskmedel, om inte annat anges i rengöringsanvisningarna.
- Använd aldrig ett lösningsmedel (cellulosathinner, aceton etc.) som ändrar strukturen i plasten eller löser upp fasta etiketter.
- Se alltid till att produkten är helt torr innan den tas i bruk igen.



För rengöring och desinfektion i kliniska eller långvårdsmiljöer gäller riktlinjer för institutionell hygien.

### 5.3.2 Rengöringsintervall



#### VIKTIGT!

Regelbunden rengöring och desinfektion förbättrar smidig drift, förlänger livslängden och förhindrar kontaminering.

Rengör och desinficera produkten

- regelbundet då den är i bruk,
- före och efter underhållsprocedurer,
- när den har kommit kontakt med kroppsvätskor,
- innan den används med en ny brukare.

### 5.3.3 Instruktioner för rengöring

Produkten kan tvättas i tvättmaskin eller för hand.

När du använder en högtryckstvätt eller en vanlig vattenstråle ska du inte rikta strålen mot lager, dräneringshål eller etiketter.

Den maximala rengöringstemperaturen är 60 °c. Använd inte ångrengörare.

1. Rengör gånghjälpmålet med en fuktig trasa och mildt rengöringsmedel.
2. Rengör hjulen med en borste (ej stålborste).
3. Torka produkten ordentligt när du har tvättat färdigt.

#### Desinfektion

- Desinficera produkten genom att torka av alla åtkomliga ytor med desinfektionsmedlet.



Information om rekommenderade desinfektionsmedel och metoder finns på <https://vah-online.de/en/for-users>.

## 6 Återanvändning

---

### 6.1 Kassering

Tänk på miljön och återvinn produkten genom att lämna in den på en återvinningscentral när den inte längre kan användas.

Ta isär produkten och dess komponenter så att de olika materialen kan separeras och återvinnas individuellt.

Kassering och återvinning av begagnade produkter och förpackningar måste följa de lagar och föreskrifter som gäller för avfallshantering i respektive land. Kontakta det företag som sköter den lokala avfallshanteringen för att få information.

### 6.2 Rekonditionering

Den här produkten kan återanvändas. Gör följande när produkten ska rekonditioneras för en ny användare:

- Inspektion
- Rengöring och desinfektion

Detaljerad information finns i *5 Underhåll, sida 70* och i servicemanualen för produkten.

Se till att bruksanvisningen överlämnas tillsammans med produkten.

Om skador eller fel upptäcks ska produkten inte återanvändas.



## 7 Teknisk Data

### 7.1 Mått och vikt

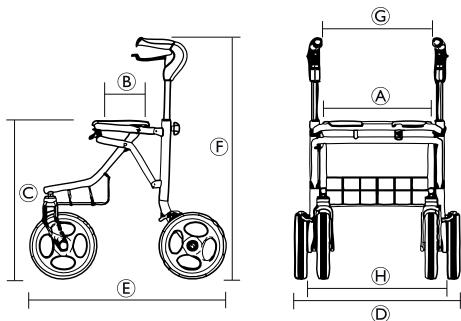

	Melody S	Melody M	Melody L	Soprano
Sittbredd <b>A</b>	435 mm			
Sittdjup <b>B</b>	220 mm			
Sitthöjd <b>C</b>	485 mm	530 mm	610 mm	620 mm
Total bredd <b>D</b>	545 mm	630 mm	630 mm	655 mm
Totalt djup <b>E</b>	645 mm	650 mm	680 mm	750 mm
Total höjd (handtagshöjd) <b>F</b>	660–810 mm	710–910 mm	790–990 mm	790–990 mm
Avstånd mellan handtagen <b>G</b>	370 mm	420 mm	420 mm	440 mm

Avstånd mellan drivhjulen	485 mm	550 mm	550 mm	545 mm
Fram-/drivhjulets diameter	200 mm			260 mm

Alla dimensioner är föremål för visst spelrum.

	Melody S	Melody M	Melody L	Soprano
Vikt <sup>7</sup>	7.3 kg	7.7 kg	7.9 kg	10.8 kg
Brukarens maxvikt <sup>8</sup>	135 kg			160 kg
Maxlast för korgen	7 kg	10 kg	10 kg	12 kg
Maxlast för brickan	5 kg			

## 7.2 Material

Melody/Soprano	
Ram	Polyester (PES), pulverlackerat stål
Körhandtag	Anodiserat aluminium
Handgrepp	Polyamid (PA) delvis täckt med termoplastiska elastomerer (TPE)
Hjul	Polypropylen (PP) med däckmönster i termoplastiska elastomerer (TPE)
Plastdelar	Material enligt märkning Polyamid (PA), polypropylen (PP), polyetylen (PE)
Skruvar	Rostfritt stål (zinkpläterat)

7. Total vikt exklusive utrustning.

8. I denna viktbegränsning ingår både själva brukarens vikt, antingen stående eller sittande, och eventuell ytterligare vikt, t.ex. innehållet i korgen.



## Invacare Distributors

### Danmark:

Invacare A/S  
Sdr. Ringvej 37  
DK-2605 Brøndby  
Tel: (45) (0)36 90 00 00  
Fax: (45) (0)36 90 00 01  
denmark@invacare.com  
www.invacare.dk

### Norge:

Invacare AS  
Grensesvingen 9, Postboks 6230,  
Etterstad  
N-0603 Oslo  
Tel: (47) (0)22 57 95 00  
Fax: (47) (0)22 57 95 01  
norway@invacare.com  
www.invacare.no

### Sverige:

Invacare AB  
Fagerstagatan 9  
S-163 53 Spånga  
Tel: (46) (0)8 761 70 90  
Fax: (46) (0)8 761 81 08  
sweden@invacare.com  
www.invacare.se

### Suomi:

Camp Mobility  
Patamäenkatu 5, 33900 Tampere  
Puhelin 09-35076310  
info@campmobility.fi  
www.campmobility.fi



Invacare Rea AB  
Växjövägen 303  
SE-343 71 Diö  
Sweden

82180-D 2020-01-16



**Making Life's Experiences Possible®**

***Dolomite***



**Yes, you can.®**