

doro® 

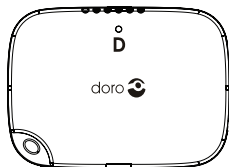
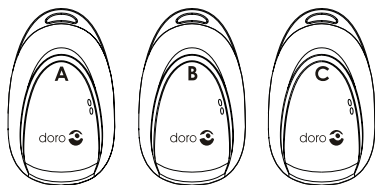
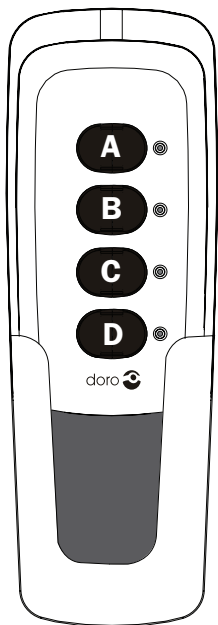

MemoryPlus 335

English
French
German
Spanish
Italian

Version 1.0

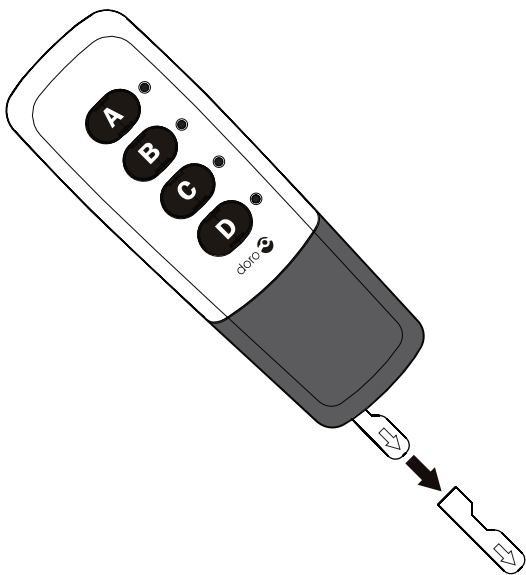
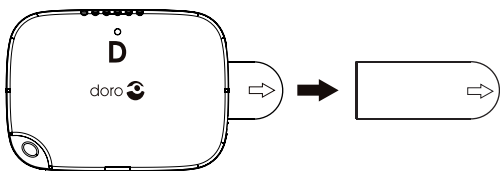
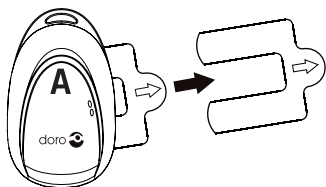

1

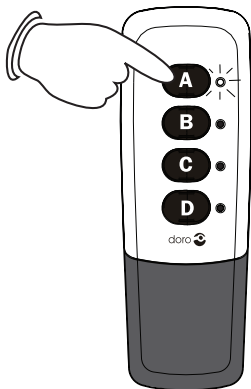

2

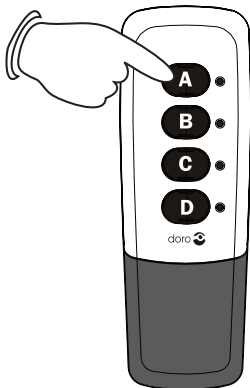

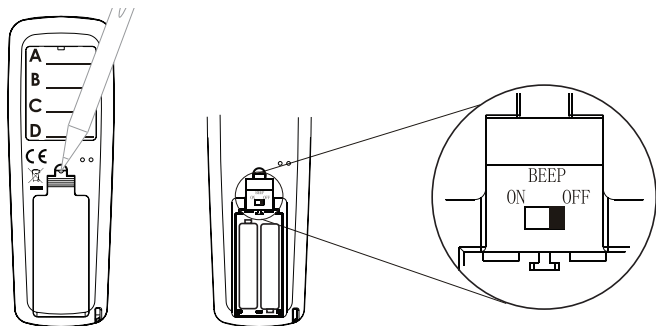

OFF =

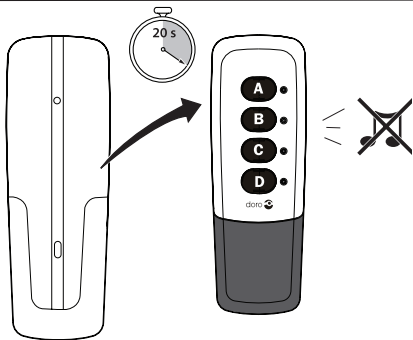

ON =

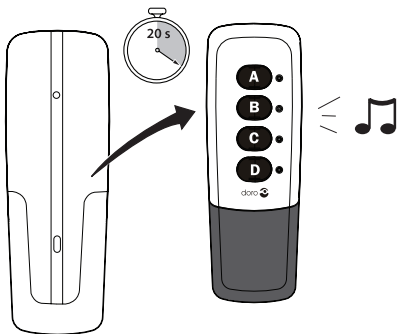

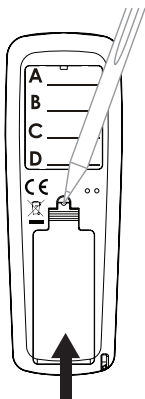
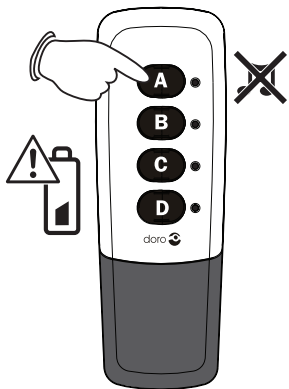

2 x AAA Alkaline

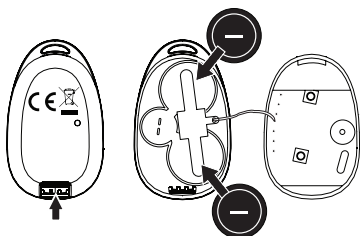

2 x CR2032 3V Li

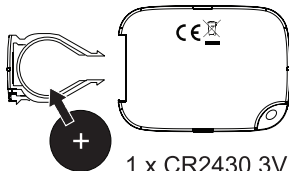
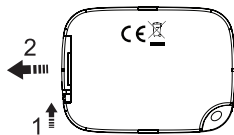
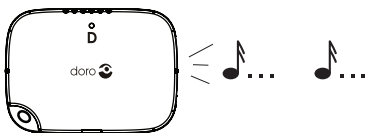

1 x CR2430 3V Li

English

Warning!

Risk of explosion if battery is incorrectly inserted or replaced by an incorrect type. Use only original batteries. The guarantee does not cover any damage caused by using the wrong batteries.

Declaration of conformity

Doro declares that the apparatus **Doro MemoryPlus 335** complies with the essential requirements and other relevant positions of Directive 1999/5/EC (R&TTE), 2002/95/EC (ROHS). A copy of the Declaration of Conformity can be found at www.doro.com/dofc

Guarantee

This product is guaranteed for a period of 24 months from the date of purchase. In the unlikely event of a fault occurring during this period, please contact the place of purchase. Proof of purchase is required for any service or support needed during the guarantee period. This guarantee will not apply to a fault caused by an accident or a similar incident or damage, liquid ingress, negligence, abnormal usage, non-maintenance or any other circumstances on the user's part.

Batteries are consumables and are not included in any guarantee.

NOTE! This guarantee does not affect your legal (statutory) rights under your applicable national laws relating to the sale of consumer products.

Français

Avertissement!

Un risque d'explosion est possible si la batterie n'est pas insérée correctement ou si elle est n'est pas remplacée par le bon type de batterie. N'utilisez que les batteries originales. La garantie ne s'applique pas aux dommages consécutifs à l'utilisation de batteries inadaptées.

Declaration de conformité

Doro certifie que cet appareil **Doro MemoryPlus 335** est compatible avec l'essentiel des spécifications requises et autres points de la directive 1999/5/EC (R&TTE), 2002/95/EC (ROHS). Une copie de la déclaration de conformité est disponible à l'adresse suivante: www.doro.com/dofc

Garantie et S.A.V.

Pour la France

Cet appareil est garanti deux ans à partir de sa date d'achat, la facture faisant foi. En cas de problèmes, contactez votre revendeur. La réparation dans le cadre de cette garantie sera effectuée gratuitement. La garantie est valable pour un usage normal de l'appareil tel qu'il est défini dans la notice d'utilisation. Les fournitures utilisées avec l'appareil ne sont pas couvertes par la garantie. Sont exclues de cette garantie les détériorations dues à une cause étrangère à l'appareil. Les dommages dus à des manipulations ou à un emploi non conformes, à un montage ou entreposage dans de mauvaises conditions, à un branchement ou une installation non-conformes ne sont pas pris en charge par la garantie. Par ailleurs, la garantie ne s'appliquera pas si l'appareil a été endommagé à la suite d'un choc ou d'une chute, d'une fausse manoeuvre, d'un branchement non-conforme aux instructions mentionnées dans la notice, de l'effet de

la foudre, de surtensions électriques ou électrostatiques, d'une protection insuffisante contre l'humidité, la chaleur ou le gel. En tout état de cause, la garantie légale pour vices cachés s'appliquera conformément aux articles 1641 et suivants du Code Civil. En tant que consommables, les piles sont exclues de la garantie.

REMARQUE Cette Garantie n'affecte pas les droits dont vous jouissez au titre des lois en vigueur dans votre pays relatives à la vente des produits de consommation.

Deutsch

Warnung!

Es besteht Explosionsgefahr, wenn die Batterie nicht sachgemäß eingesetzt oder durch einen falschen Typ ersetzt wird. Verwenden Sie ausschließlich Originalbatterien. Schäden, die durch die Verwendung von nicht geeigneten Batterien entstehen, werden von der Garantie nicht abgedeckt.

Konformitätserklärung

Doro erklärt hiermit, dass die Produkte **Doro MemoryPlus 335** mit den wesentlichen Anforderungen und anderen relevanten Bestimmungen in der Richtlinie 1999/5/EC (R&TTE), 2002/95/EC (ROHS) übereinstimmen. Eine Kopie der Herstellerdeklaration finden Sie auf www.doro.com/dofc

Herstellergarantie

Für dieses Gerät gilt eine Herstellergarantie von 2 Jahren. Bei eventuellen Reklamationen wenden Sie sich bitte an Ihren Händler. Der Garantieservice wird nur mit gültiger Kaufquittung bzw. Rechnungskopie ausgeführt. Die Garantie gilt nicht, wenn der Fehler aufgrund eines Unglücks oder ähnlichem entstanden ist. Weiterhin gilt die Garantie nicht bei Gewaltanwendung, eingedrungenen Flüssigkeiten, schlechter Wartung, Missbrauch oder anderer Fehler des Käufers. Die Garantie verfällt auch, wenn die Seriennummer des Telefons unkenntlich gemacht wurde sowie bei Schäden die durch Gewitter oder andere Überspannungseinflüsse entstanden sind. Verwenden Sie nur hochwertige AAA-Alkali-Batterien.

Bitte beachten Sie, dass diese Herstellergarantie nicht die Ihnen nach der jeweils einschlägigen Rechtsordnung zustehenden gesetzlichen Rechte bezogen auf den Verkauf von Verbrauchsgütern beeinflusst.

Italiano

Avvertenza!

Se la batteria non è inserita o sostituita adeguatamente, c'è il rischio di esplosione. Usare solo batterie originali. La garanzia non copre danni causati dall'uso di batterie inadatte.

Dichiarazione di conformità

Con la presente, Doro dichiara che il prodotto **Doro MemoryPlus 335** è conforme ai requisiti essenziali e alle altre norme applicabili contenute nelle Direttive 1999/5/EC (R&TTE) e 2002/95/EC (ROHS). Una copia della dichiarazione del costruttore è disponibile al sito Internet www.doro.com/dofc

Garanzia

Questo prodotto è garantito per un periodo di 24 mesi a partire dalla data di acquisto. Nell'improbabile eventualità che si verifichi un guasto durante questo periodo, contattare il rivenditore. La richiesta di assistenza o di supporto tecnico durante il periodo coperto dalla garanzia deve essere accompagnata dalla presentazione della prova di acquisto. La presente garanzia non si applica in caso di difetti causati da incidenti o eventi analoghi o danni, ingresso di liquidi, negligenza, uso improprio, mancata manutenzione o eventuali altre circostanze causate dall'acquirente. Inoltre, la presente garanzia non verrà applicata in caso di eventuali guasti provocati da temporali o altri tipi di sbalzi di tensione. Come misura precauzionale, durante i temporali si consiglia di scollegare il dispositivo. Le batterie sono prodotti di consumo e pertanto non sono coperte da alcuna garanzia.

AVVISO IMPORTANTE! La presente garanzia non limita i diritti a Lei riconosciuti dalla normativa nazionale applicabile in materia di vendita di beni di consumo.

Español

Advertencia!

Existe riesgo de explosión si introduce las pilas de forma incorrecta o las cambia por un modelo que no sea el indicado. Utilice solo pilas originales. La garantía no cubre los daños causados por el uso de pilas incorrectas.

Declaración de conformidad

Doro declara que los productos **Doro MemoryPlus 335** son conformes a los requisitos esenciales y a otras normativas relevantes contenidas en las Directivas 1999/5/CE (Radio & Telecommunications Terminal Equipment (Equipos terminales de radio y telecomunicaciones), R&TTE) y 2002/95/CE (Restriction of certain Hazardous Substances (Restricciones para el uso de determinadas sustancias peligrosas), ROHS). En la dirección www.doro.com/dofc puede encontrarse una copia de la declaración del fabricante.

Garantía

El certificado de garantía de este producto tiene una duración de 24 meses a partir de la fecha de compra. En el improbable caso de que se produzca un fallo durante dicho período, póngase en contacto con el establecimiento en el que realizó la compra. Para cualquier servicio o asistencia necesarios durante el período de validez de la garantía se exigirá una prueba de compra. La garantía no se aplicará en caso de daños provocados por un accidente, la penetración de líquido, una negligencia, el uso anormal, la falta de mantenimiento o cualquier otra circunstancia que dependa del usuario. Asimismo, esta garantía no se aplicará en caso de daños causados por rayos o cualquier otra fluctuación de tensión. Como medida de precaución, recomendamos desconectar el dispositivo en caso de tormenta eléctrica. La batería es un bien fungible y no se incluye en ninguna garantía.

NOTA: La presente Garantía no afecta a sus derechos legales (obligatorios) en virtud de la legislación nacional aplicable relativa a la comercialización de productos para el consumo.