



# JYSK HANDI

*hjælpemidler til børn og voksne siden 1990*

## HS Seng

**Model 800, 801, 810, 811**

*Brugervejledning (DK)*  
Rev.03 – Maj 2015



Brugervejledningen kan downloades på [www.jyskhandi.dk](http://www.jyskhandi.dk)

CE



## Indholdsfortegnelse

<b>1. Generelt</b>	<b>4</b>
1.1. Produktbeskrivelse	4
1.1.1. Identifikation	5
1.2. Produktformål	6
1.3. Produktafgrænsning	6
1.3.1. Sikkerhedsadvarsler	6
1.3.2. Sikkerhedsgrænser	7
1.4. Produkt certificering	8
1.4.1. Lovgivning	8
1.4.2. Standarder	8
1.4.3. ISO Klassifikation	9
1.4.4. Testrapporter	9
<b>2. Produkt oversigt</b>	<b>10</b>
2.1. Overdel	10
2.2. Underdel	11
2.3. Skum	12
2.4. Polsterbetræk	12
<b>3. Betjening af HS Seng</b>	<b>13</b>
3.1. Åbning af sengesider	13
3.2. Lukning af sengesider	13
3.3. Betjening af gavle	15
3.3.1. Åbning af hoved- og/eller fodgavl	15
3.4. På- og afmontering af polstring	16
3.4.1. Afmontering af polstring	16
3.4.2. Montering af betræk	17
3.4.3. Montering af polster	17
3.4.4. Montering af madrassetræk	18
3.4.5. Betjening af bremse	18
3.4.6. Placering	19
3.5. Betjening af Håndbetjening	19
3.6. Nødsænkning af ryglæn eller lår/bendel	20
3.7. Nødsænkning trin for trin	20
3.8. Bendelsbegrænser	21
<b>4. Vedligeholdelse</b>	<b>22</b>
4.1.1. Rengøring af sengeoverdel	22
4.1.2. Rengøring af sengeunderdel	22
4.1.3. Rengøring af betræk	23
4.1.4. Rengøring af Combi-Tempraflex madras	23
4.1.5. Rengøring og vedligehold af gummibeskyttelse	24
4.2. Eftersyn	24
<b>5. Fejlsøgning</b>	<b>25</b>
5.1.1. Fejlsøgning i det elektriske system	25
5.1.2. Fejlsøgning i det centrale lukkesystem/wire	25



# HS Seng



Brugervejledning

<b>6. Reservedele</b> .....	<b>25</b>
<b>7. Tilbehør</b> .....	<b>26</b>
<b>8. Tekniske data</b> .....	<b>26</b>
<b>9. Bortskaffelse</b> .....	<b>27</b>
<b>10. Transport og opbevaring</b> .....	<b>28</b>
10.1. Af- og påmontering af emballage .....	28





## 1. Generelt

Du har valgt en **HS Seng** fra Jysk Handi.

Læs hele brugervejledningen, så du får størst mulig glæde af din HS Seng og opbevar brugervejledningen et sted, hvor den er tilgængelig for alle personer, der skal håndtere og anvende produktet. Brugervejledningen kan også downloades på vores hjemmeside **www.jyskhandi.dk** under produktet.

Vær opmærksom på, at der kan forekomme afsnit i denne brugervejledning, der ikke er relevant for deres produkt.

Al angivelse af højre og venstre skal opfattes som om, at man ligger på ryggen i sengen.



Dette ikon finder du de steder i brugervejledningen, hvor der er forholdsregler og informationer som har sikkerhedsmæssig betydning.



Her skal brugervejledningen læses omhyggeligt for, at opnå korrekt og sikker brug af produktet.



### 1.1. Produktbeskrivelse

HS Sengen er en speciel polstret plejeseng til Huntingtons Sygdom patienter og andre patienter med samme behov for beskyttelse i hvile- og sovesituation.

Model 800	Model 801
	
Faste gavle	Fast hovedgavl, hængslet fodgavl
Vare nr.: 17 08 00	Vare nr.: 17 08 01
HMI.nr.: 63 499	HMI.nr.: 72 986









Model 810	Model 811
	
Fast fodgavl, hængslet hovedgavl	Hængslet hoved- og fodgavl
Vare nr.: 17 08 10	Vare nr.: 17 08 11
HMI.nr.: 85 532	HMI.nr.: 85 533

## 1.1.1. Identifikation

HS sengen er forsynet med følgende produktmærke der indeholder alle relevante oplysninger om produktet.

	Jysk Handi Hornbjergvej 11 DK 8543 Hornslet Tel: +45 86 99 65 00 www.jyskhandi.dk	<b>JYSK HANDI</b> 
	Produkt: HS Seng	
Model: _____ Varenr.: _____ HMI.Nr.: _____ S/N: _____ Dato: _____	 = 163 kg  = 198 kg	



## Produktmærke

Produktmærket er placeret under polstret i hovedgavlen.





## 1.2. Produktformål

HS Sengen er specielt designet til at beskytte brugere med meget kraftige og ufrivillige bevægelser mod at komme til skade ved ind- og udstigning samt under hvile og søvn i sengen. Disse egenskaber findes ofte hos personer der lider af Huntingtons sygdom, personer med forskellige former for hjerneskade samt demente personer.

HS Sengen er udviklet til brug i hjemmet, på institutioner og på plejehjem.

Ved hjælp af et unikt ryglæns-tilbageføringssystem sikrer HS Sengen en god liggekomfort for brugeren og ideelle vilkår for plejeren ved nemmere forflytning.

Alle modeller af HS Sengen har et centralt betjent lukkesystem. Udover at dette giver optimal sikring ved ind- og udstigning mindskes risikoen for skader på plejepersonalet.

Model 801, 810 samt 811 giver plejepersonale mulighed for at kunne pleje brugeren i hoved- og eller fodende.

HS Sengen er eleverbar og har en 4-delt liggeflade. HS Sengen er udstyret med en Combi-Tempraflex madras: sårkategori 2.

## 1.3. Produktafgrænsning

HS Sengen er beregnet til voksne personer med et BMI på min. 17, højde på min. 146 cm samt en vægt på min. 40 kg. Har personen en atypisk anatomi bør brugen af HS Sengen risikovurderes individuelt.

### 1.3.1. Sikkerhedsadvarsler



Efterlad altid sengen i laveste position – dermed mindskes effekten af eventuelle faldulykker fra liggefladen. Tillige sikres imod klemning ved utilsigtet sænkning af liggefladen.



Der kan ske alvorlig skade på person, der opholder sig under sengen, mens sengens højde justeres.



Bremsen skal altid aktiveres ved ind- og udstigning samt ved håndtering af patienten for at undgå ulykker.





	Sengen skal placeres på en sådan måde, at højdejusteringen (op/ned) ikke er blokeret af f.eks. løfteanordninger eller møbler. I modsat fald er der risiko for personskade eller beskadigelse af udstyr.
	Jysk Handi påtager sig intet ansvar, hvis produktet anvendes, forandres eller sammensættes på anden vis, end angivet i denne brugervejledning.
	Ved ind- og udstigning af sengen kan sengens højdeindstilling med fordel bruges. Endvidere kan ryglænet anvendes som støtte (gul knap på håndbetjeningen), dog skal sengens lår- og bendel være i horisontalstilling – i modsat fald er der fare for overbelastning af liggefladen.

### 1.3.2. Sikkerhedsgrænser

Max. patientvægt: 163 kg, forudsat at vægten af madras og tilbehør ikke overstiger 35 kg.	
Safe working load, max. belastning 198 kg	

	Der må tilføjes en topmadras eller lignende i HS Sengen på max. 11 cm
--	---





## 1.4. Produkt certificering

Produktet er udviklet, fremstillet og afprøvet med baggrund i følgende dokumenter.

### 1.4.1. Lovgivning

Produktet er i overensstemmelse med Direktiv 93/42/EØF – 21.09.2007 – Medicinsk udstyr.

Udstyret er CE mærket og er i overensstemmelse med de væsentlige krav i bekendtgørelsen 1263 af 15. december 2008 om medicinsk udstyr.

**Klassificering:** Medicinsk udstyr Klasse I

### 1.4.2. Standarder

Produktet er udarbejdet efter og lever op til følgende standarder og dokumenter.

Standard	Beskrivelse
<b>DS/EN 12182</b> 3. Udgave - 2012.06.29	Hjælpemidler til personer med funktionsnedsættelse Generelle krav og prøvningsmetoder
<b>DS/EN 60601-1</b> 2. Udgave - 2006.12.12	Elektromedicinsk udstyr Del 1: Generelle sikkerhedskrav og væsentlige funktionskrav
<b>DS/EN 60601-1-11</b> 1. Udgave - 2010.07.07	Elektromedicinsk udstyr Del 1-11: Generelle krav til grundlæggende sikkerhed og væsentlige funktionsegenskaber Sideordnet standard: Krav til elektromedicinsk udstyr og elektromedicinske systemer, der benyttes i hjemmeplejen
<b>DS/EN 60601-2-52</b> 1. Udgave - 2010.05.19	Elektromedicinsk udstyr Del 2-52: Særlige krav til grundlæggende sikkerhed og væsentlige funktionsegenskaber for hospitalssenge
<b>DS/EN ISO 15233-1</b> 2. Udgave - 2012.08.01	Medicinsk udstyr Symboler til mærkning af medicinsk udstyr samt tilhørende information Del 1: Generelle krav
<b>DS/ISO 7000</b> 3. Udgave - 2014.13.06	Grafiske symboler til brug på udstyr Registrerede symboler
<b>DS/EN ISO 14971</b> 6. Udgave - 2012.12.21	Medicinsk udstyr Anvendelse af risikoledeelse i forbindelse med medicinsk udstyr
<b>DS-EN ISO 9999</b> 8. Udgave - 2012.11.15	Hjælpemidler til personer med funktionsnedsættelse Klassifikation og terminologi







### 1.4.3. ISO Klassifikation

HS Seng Model 800, HS Seng Model 801, HS Seng Model 810 og HS Seng Model 811 er klassificeret 18 – 12 – 10 – 37 i henhold til DS-EN ISO 9999.

### 1.4.4. Testrapporter

HS Sengen er testet i december 2012 af DANAK / Danish Technologic Institute.

HS Sengen er testet i henhold til IEC 60601-2-52:2009 Medical electrical equipment, hvor den overholder kravene.





## 2. Produkt oversigt

### 2.1. Overdel



1. Hængslet/fast sengegavl
2. Sengeside
3. Gummibeskyttelse til bundramme
4. Gavllås
5. Lås til gavllås
6. Låserigel





## 2.2. Underdel

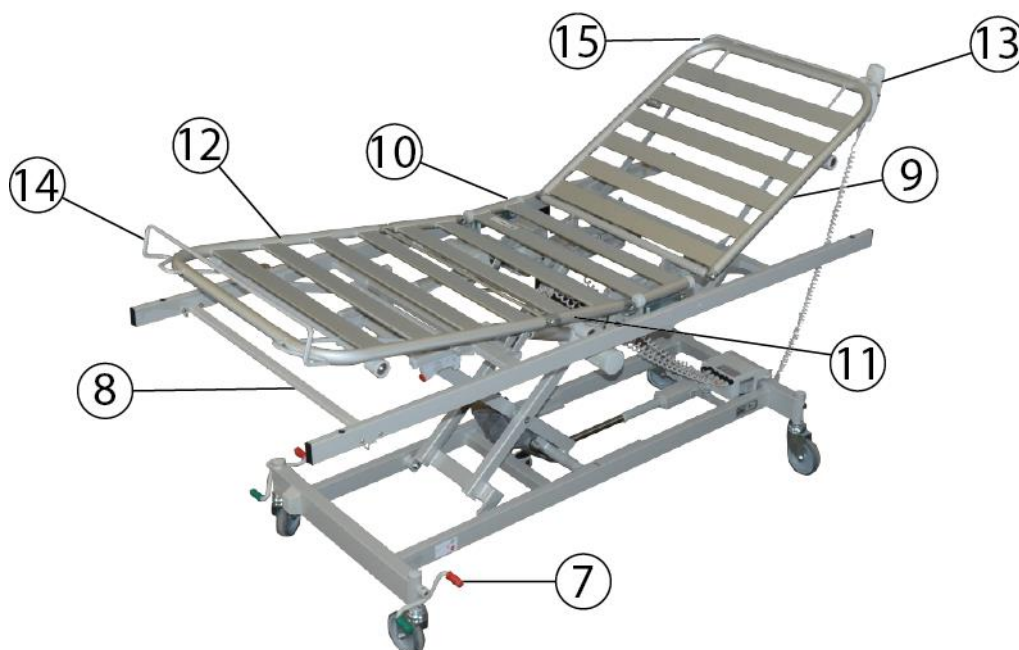

- 7. Bremsepedal
- 8. Bendelsbegrænser
- 9. Ryglæn
- 10. Sædeafsnit
- 11. Lårafsnit
- 12. Benafsnit
- 13. Håndbetjening
- 14. Madrasbøjle
- 15. Madrasforlænger





## 2.3. Skum

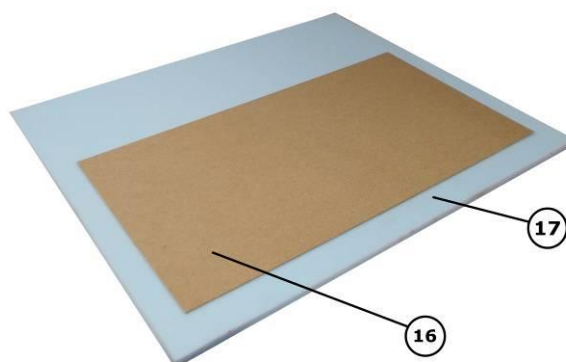

16. Masonitplade

17. Celleskum

## 2.4. Polsterbetræk



18. Stropper

19. Velcro

20. Bagside

21. Lynlås







## 3. Betjening af HS Seng

Sådan betjenes sengesiderne

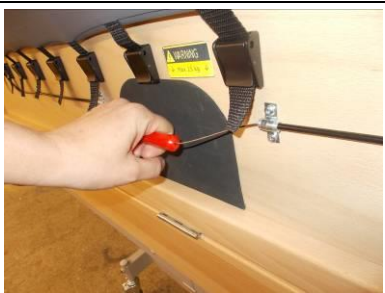
### 3.1. Åbning af sengesider

	<p>Sengesiderne åbnes ved at trække udad i det røde håndtag.</p>  Træk max. 15 kg
	<p>Gummibeskyttelse i begge sengesider beskytter brugeren ved ind- og udstigning.</p>

### 3.2. Lukning af sengesider

Når sengesiderne klappes op, låses de automatisk.

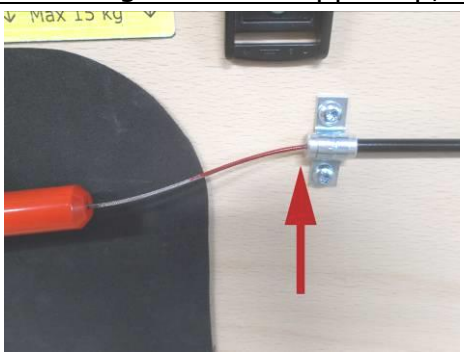
	<p><b>KORREKT</b></p> <p>Når sengesiderne er lukket og låst korrekt, er der ingen mellemrum imellem endebøsningen og den røde markering på wiren.</p>
---	---



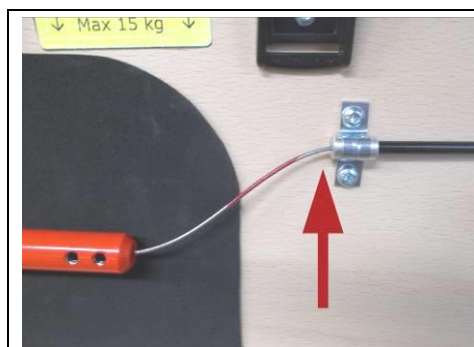

## IKKE KORREKT

Hvis der er mellemrum mellem endebøsningen og den røde markering på wiren, er sengesiden IKKE låst korrekt.



Hvis sengesiden ikke er låst korrekt er der risiko for at brugeren kan falde ud af sengen.

Åbn sengesiden og undersøg om der ligger noget i klemme.

Træk i det røde håndtag gentagne gange.

Hvis sengesiden fortsat ikke kan låses korrekt kontaktes leverandøren.



Tjek at låseriglerne i begge sider ikke hænger fast.  
X= 9 mm



Tryk låseriglen ind et par gange for at sikre den ikke sidder fast.





## 3.3. Betjening af gavle

Gældende for model 801, 810 og 811

### 3.3.1. Åbning af hoved- og/eller fodgavl



Træk ud i den sorte lås samtidig med, at gavllåsen trækkes udad. Dette gøres i begge sider.



Lad gavllåsen falde ned. Dette gøres i begge sider.





## 3.4. På- og afmontering af polstring

Hvis der bliver behov for udskiftning af polstring, er det nemt at afmontere.

### 3.4.1. Afmontering af polstring



	På forsiden af sengesiderne sidder der en række klemmespænder.
	Træk den sorte strop udad, så udløses klemmespænden og stroppen kan trækkes op.
	Alle stropper løsnes.







## 3.4.2. Montering af betræk

	Bøj skummet en anelse i øverste hjørne, for at lette indføringen i betrækket.
	Træk forsigtigt betrækket nedover skummet og tjek at der ikke er folder. Lyn låsen.
	Fastgør polstringen nederst ved velcrokanten og træk den opad så velcokanterne passer sammen.

## 3.4.3. Montering af polster

	Træk stropperne ned igennem klemmespænderne, vip dem nedad og stroppen låses.
---	---





## 3.4.4. Montering af madrasmatræk

HS Sengen indeholder en Combi-tempraflex madras bestående af 2 typer skum, tempraflex (hvid) samt brandhæmmende polyether skum (brun) betrukket med inkontinensbetræk.



Mærket "DENNE SIDE OP!" på betrækket indikerer, at den hvide tempraflexskum skal vende opad.

Påmonter betrækket og lyn sammen.

Madrassen placeres derefter i sengen med mærket "denne side op!" - opad.

## 3.4.5. Betjening af bremse



### Betjening af hjul med centralbremse

Når sengen er anbragt det rette sted, skal den være bremset.

1. **Brem:** For at bremse sengen trædes den **røde** pedal i bund.
2. **Udløs bremsen:** Træd på den **grønne** pedal.

Sengens hjul kan under nogle forhold sætte mærker på enkelte typer gulv, f.eks. ubehandlede eller dårlige trægulve. Hvis der opstår tvivl, anbefaler Jysk Handi at der lægges en beskyttelsesplade mellem hjul og gulv.



Bremsen skal altid aktiveres når der ikke er behov for flytning af sengen, for at undgå ulykker ved ind- og udstigning samt ved håndtering af brugeren.





## 3.4.6. Placering

	<p>Sengen skal placeres på en sådan måde, at højdejusteringen (op/ned) ikke er blokeret af f.eks. løfteanordninger eller møbler. I modsat fald er der risiko for personskade eller beskadigelse af udstyr.</p>
--	--

## 3.5. Betjening af Håndbetjening

Sengen kan være udstyret med denne type håndbetjening (Soft Control)

	<p>Højdeindstilling af seng OP/NED</p> <p>Siddeindstilling, uanset hvilken stilling den starter fra</p> <p>Liggefladen i vandret, uanset hvilken stilling den starter fra</p> <p>“Ud af sengen”-knappen rejser ryglænet og bringer lårdele i vandret</p> <p>Hæver lårdele og bringer rygdelen i vandret</p> <p>Indstilling af bendel OP/NED</p>
--	---

	<p>Siddeindstilling</p> <p>Ryglæn</p> <p>Bendel</p> <p>Lårdele</p> <p>Højdeindstilling af seng</p> <p>Nøgle: Sæt nøglen ind i drejeknappen under trykknappen og drej for at skifte mellem låst og ulåst position</p>	
--	--	--





## 3.6. Nødsænkning af ryglæen eller lår/bendel

Nødsænkning af liggefladedele kan være aktuel ved f.eks. strøm- eller motorsvigt. Sengens højdeindstillingsfunktion kan IKKE nødsænkes!

Liggefladedelene kan nødsænkes ved at fjerne rørsplitten på den aktuelle motor.



Der skal minimum være 2 personer til at nødsænke en liggefladedel.

## 3.7. Nødsænkning trin for trin

1. Fjern stikket fra stikkontakten

2. Træk sengen ud, så man kan komme til fra begge sider.

3. Åben begge sider ved at trække i håndtagene.

4. En person placerer sig på hver side af sengen.



5.  
Rørsplit på ryglænet er placeret i højre side.

Begge personer fastholder ryglænets liggeflade, personen på højre side trækker rørsplitten ud.

Sænk langsomt ryglænet til den er plan.





6.  
Rørsplit på lårdel er placeret i venstre side.

Begge personer fastholder lårdelen, personen på venstre side trækker rørsplitten ud.

Sænk langsomt til lårdelen er plan.





	<p>7. Rørsplit til bendelen er placeret i venstre side.</p> <p>Begge personer fastholder bendelen, personen på venstre side trækker rørsplitten ud.</p> <p>Sænk langsomt til bendelen er plan.</p>
	<p>8. Lukket/låst rørsplit</p>

### 3.8. Bendelsbegrænser

HS Sengen er som standard monteret med en bendelsbegrænser, som hindrer at fodafsnittet kan sænkes.

	<p>Har brugere behov for, at fodafsnittet skal kunne sænkes kan bendelsbegrænseren fjernes ved, at afmontere skruer og låsemøtrikker.</p>
---	---



Hvis bendelsbegrænseren afmonteres:  
Brugere med ukontrollerede og ufrivillige bevægelser kan utilsigtet komme i klemme mellem madras og sengeramme og dermed risikere at pådrage sig skader.





## 4. Vedligeholdelse

For at sikre, at HS Sengen fungerer sikkert og optimalt er det nødvendigt med løbende vedligeholdelse og rengøring.

### 4.1.1. Rengøring af sengeoverdel

HS Sengens sider, gavle og bundramme kan rengøres med almindelige desinficerende rengøringsmidler.



Brug aldrig syrer, baser eller opløsningsmidler. Sørg for, at sengens stikprop er trukket ud af stikkontakten.

### 4.1.2. Rengøring af sengeunderdel

HS Sengens underdel vaskes med børste og vand. Vandet må godt være under tryk, men der må ikke spules direkte på el-delene med en højtryksrenser eller damprenser. Sengens ryglæn og ben/-lårdel kan lægges helt frem over liggefladen, hvilket letter rengøring og adgang til styring.



HS Sengens underdel tåler ikke rengøring i vaskeanlæg eller vandstrålebaseret rengøring.





Brug aldrig syrer, baser eller opløsningsmidler. Sørg for, at sengens stikprop er trukket ud af stikkontakten.





## 4.1.3. Rengøring af betræk

Betrækket er fremstillet af inkontinensbetræk, som hindrer gennemtrængning af kropsvæsker, f.eks. urin, afføring, opkast, blod m.v.

	<p>Betrækket afmonteres – se afsnit 3.4.1</p> <p>Vaskemærket sidder på indersiden af betrækket.</p> <p>INCONTINENCE COVER</p> <p>BI-elastic PU-coated</p> <p>  </p>
--	---

Betrækket kan vaskes ved 95 gr. i vaskemaskinen.  
Tåler tørretumbling ved høj varme.

	<p>Tåler ikke blegning. Må ikke stryges</p>
--	---

## 4.1.4. Rengøring af Combi-Tempraflex madras

Ved lette overfladiske indsigninger af kropsvæsker via lynlåsen kan madrassen rengøres med varmt vand.

	<p>Ved stor gennemsivning af kropsvæsker (blod, urin, afføring, opkast m.v.) anbefales det, at madrassen bortskaffes og en ny anskaffes.</p>
--	--





## 4.1.5. Rengøring og vedligehold af gummibeskyttelse

Gummibeskyttelsen er fremstillet af naturgummi.

Gummibeskyttelsen kan rengøres med almindelige rengøringsmidler. Afvaskes og tørres.

Skal efterbehandles med talkum for at bevare naturgummiets egenskaber samt for at sikre den glidende egenskab.



Brug aldrig syrer, baser eller opløsningsmidler på gummibeskyttelsen.

## 4.2. Eftersyn

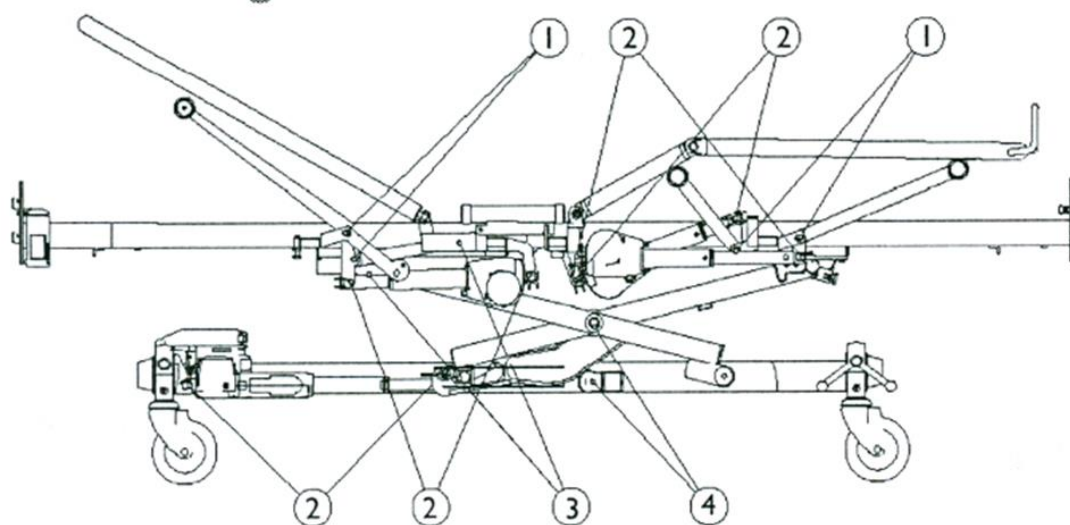

Det anbefales at smøre HS Sengens underdel 1 gang årligt i henhold til nedenstående plan:

- |   |                   |
|---|-------------------|
| • Lejer for løftearme og saks                       | - smøres med olie |
| • Motorophæng                                       | - smøres med olie |
| • Glidere og kulisser                               | - smøres med fedt |
| • Aksler og ruller for saks (aksel skal afmonteres) | - smøres med fedt |

Til smøring anvendes medicinsk ren olie, f.eks. Kemitura Kem Lub KEM-WO 50

Foto af hængsler

Hængsler smøres 1 x årligt med låsecylinder spray







## 5. Fejlsøgning

### 5.1.1. Fejlsøgning i det elektriske system

**NB!** Kontroller først, at netspænding er tilsluttet.

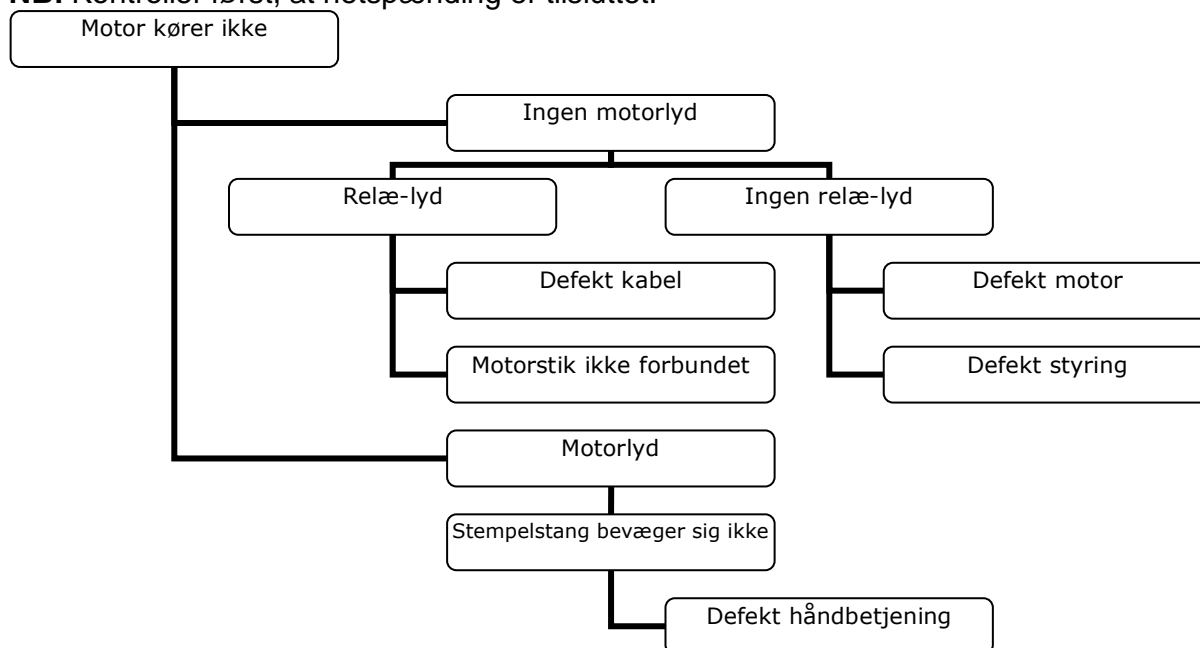

### 5.1.2. Fejlsøgning i det centrale lukkesystem/wire

## 6. Reservedele

Varenavn	Vare nr.:
Gummibeskyttelse	17 09 11
Betræk, 4 dele	17 70 10
Betræk, 5 dele	17 70 00
Madras med betræk	19 00 15
Polster	
Håndbetjening	19 71 30
Elkabel	19 71 10





## 7. Tilbehør

Varenavn	Vare nr.:
HS Seng hængslet fodgavl	17 09 01
HS Seng hængslet hovedgavl	17 09 02

## 8. Tekniske data

Alle mål er angivet i mm

Længde		Bredde		Højde	
L max.	2990	B max.	1685	Min.	Max.
L	2240	B	935	835	1290
L1	375	B1	375		

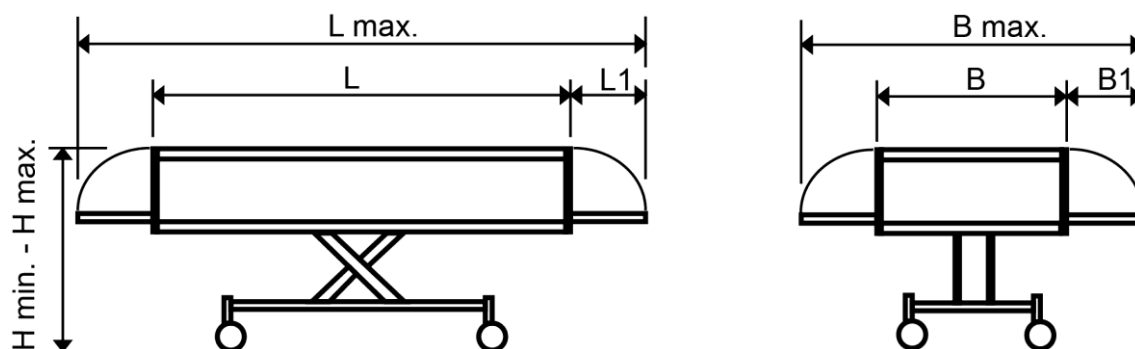

Vægt

Overdel med polster: 52 kg

Madras: 10 kg





## 9. Bortskaffelse

Dette produkt er fremstillet af en miljøbevidst producent.

Dette produkt kan indeholde stoffer, der kan være skadelige for miljøet, hvis de ikke bortskaffes i henhold til gældende lovgivning.

Symbolet, den "overkrydsede skraldespand" er placeret på dette produkt for at opfordre til genbrug, hvor det er muligt.

Tag venligst miljøansvar og genbrug dette produkt gennem din lokale genbrugsstation, når dets levetid er omme.





## 10. Transport og opbevaring

### 10.1. Af- og påmontering af emballage

Sådan afmonteres transportemballagen på HS Sengen



HS Sengen leveres i en transportemballage som vist på ovenstående foto.

I det følgende vises, hvordan transportemballagen afmonteres korrekt!

**OBS!** Transportemballagen skal efterfølgende opbevares i tilfælde af, at sengen skal transporteres/sendes og denne anvisning følges således modsat.



**OBS!**

Hvis sengen skal i transportemballagen igen, må der kun anvendes SKRUER Torx nr. 20, str. 4.0 x 25 mm





## Farvemarkeringernes betydning:

		De røde markeringer skal IKKE skrues fra hinanden.
		De grønne markeringer skal skrues fra hinanden.

	Skru skrueerne op i hvert hjørne af låget og fjern låget.
---	---





Skru skruerne op i hver ende af sengen.

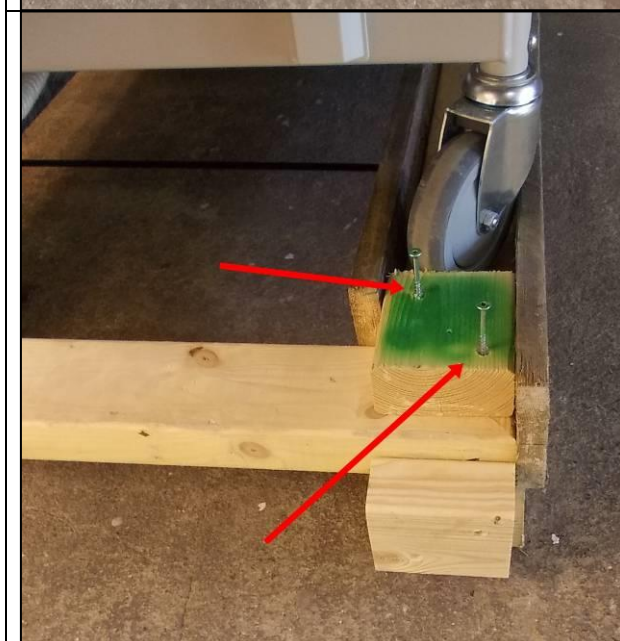

Skru de grønne stopklodser af.



# HS Seng



Brugervejledning



2 af brædderne fra enden lægges på bundrammen og bruges som kørerampe.

