

BE1441/BE1442
Visit Flash Receiver

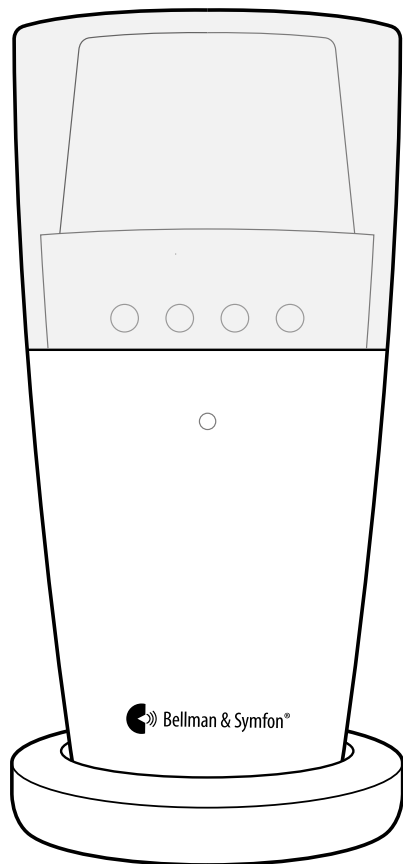



BE1441/BE1442 Visit flash receiver

4	Bedienungsanleitung
12	Brugervejledning
20	User manual
28	Manual de usuario
36	Käyttöopas
44	Mode d'emploi
52	Gebruiksaanwijzing
60	Brukermanual
68	Bruksanvisning
76	Appendix (EN)

DE
DK
EN
ES
FI
FR
NL
NO
SE
App

Lesen Sie zuerst die Anleitung

In dieser Anleitung erfahren Sie, wie Sie Ihre neue Tischblitzlampe verwenden und pflegen. Lesen Sie diese Anleitung einschließlich des Abschnitts **Warnhinweise** sorgfältig durch. So können Sie Ihr Produkt optimal nutzen. Wenn Sie weitere Fragen haben, wenden Sie sich an Ihren Fachhändler.

Verwendungszweck

Das Visit-System dient dazu, gehörlose und schwerhörige Menschen auf wichtige Signale in Ihrem Haushalt aufmerksam zu machen.

Vorgesehener Anwender

Vorgesehene Anwender sind Personen mit leichter bis schwerer Hörminderung oder Taubheit.

Vorgesehene Anwendergruppe

Die vorgesehene Anwendergruppe besteht aus Menschen aller Altersgruppen mit leichter bis schwerer Hörminderung oder Taubheit, die eine Audio-, visuelle oder sensorische Benachrichtigung benötigen.

Funktionsprinzip

Das Visit-Signalisierungssystem besteht aus einer Reihe von drahtlos verbundenen Sendern und Empfängern, die sich im ganzen Haus befinden. Wenn ein Sender eine Aktivität erkennt, wird dies am Visit-Empfänger signalisiert, der den Anwender durch Blitz-, Ton- und/oder Vibrationskissen alarmiert. Um das System nutzen zu können, benötigen Sie mindestens einen Sender und einen Empfänger.

Übersicht

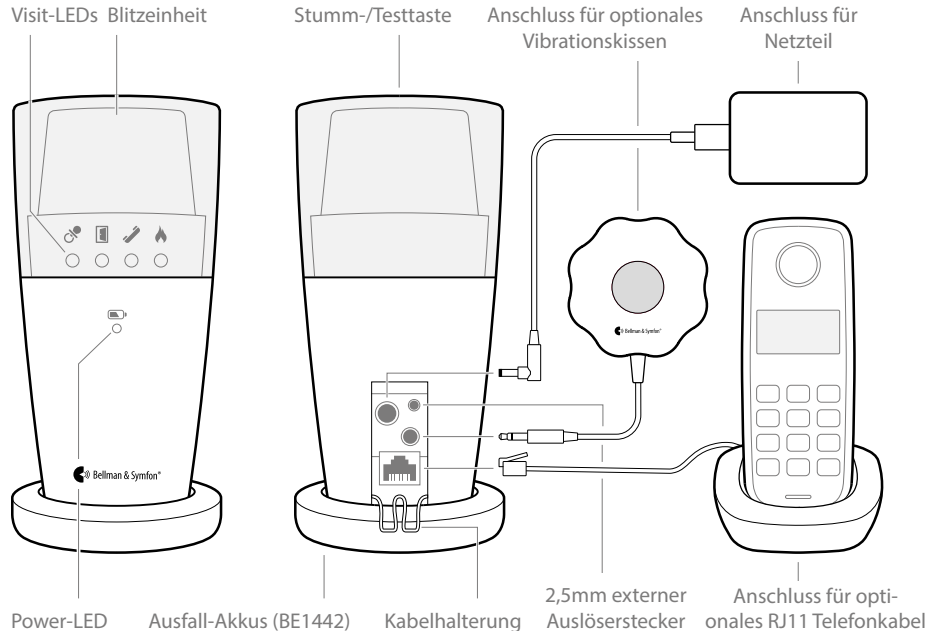

Erste Schritte

- 1 Verbinden Sie das Netzteil mit dem Empfänger und der Steckdose. Ziehen Sie an der Batterielasche an der Unterseite (nur BE1442). Empfänger auf eine ebene Fläche stellen oder mit der optionalen Wandhalterung an die Wand montieren (siehe separate Anleitung).
- 2 Zum Testen der Funkverbindung benötigen Sie einen Visit-Sender. Drücken Sie 1x die Test-Tasten am Sender.
- 3 Die Visit-LED leuchtet auf und der Empfänger beginnt zu blinken. Wenn ein Vibrationskissen angeschlossen ist, vibriert es. Ein kurzer Druck auf die Stumm-/Testtaste beendet die Anzeige bzw. wiederholt das letzte empfangene Signal. Wenn nichts geschieht, siehe **Fehlerbehebung (Seite 11)**.

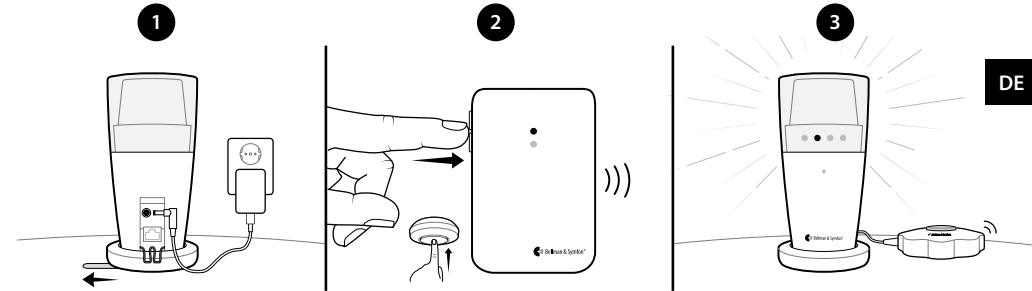

Standardmäßiges Signalmuster

Wird ein Sender aktiviert, leuchtet eine LED auf, die Tischblitzlampe blinkt und das optionale Vibrationskissen beginnt in einem bestimmten Tempo zu vibrieren. Dies wird als Signalmuster bezeichnet. Das Muster wird durch die Sender bestimmt. Die Standardeinstellung ist:

Sender	Tischblitzlampe		Vibrationskissen
	Aktivierte Quelle	Visit-LED	
▪ Tür-Sender	Grün	Ja	Langsam
▪ Druckknopf-Sender	Grün	Ja	Langsam
▪ Telefon-Sender	Gelb	Ja	Mittel
▪ Babyruf-Sender	Orange	Ja	Schnell
▪ Rauchmelde-Sender	Rot	Ja	Lang
▪ CO-Alarm	Orange/Rot	Ja	Lang

Ändern des Signalmusters

Das Signalmuster kann nur an den Sendern geändert werden. Siehe **Ändern des Signalmusters** des jeweiligen Senders.

Power-LED-Anzeigen

Wenn die Tischblitzlampe mit dem Stromnetz verbunden ist, leuchtet die Power-LED grün. Das Modell BE1442 ist außerdem mit Ausfall-Akkus ausgestattet, und die Power-LED zeigt Folgendes an:

Power-LED	Status
▪ Grünes Licht	Die Tischblitzlampe ist an das Stromnetz angeschlossen. Die Ausfall-Akkus werden erkannt.
▪ Grünes Blinken	Die Tischblitzlampe ist an das Stromnetz angeschlossen. Keine Ausfall-Akkus erkannt.
▪ Rotes Licht	Die Tischblitzlampe läuft mit Ausfall-Akkus.
▪ Rotes Blinken	Die Ausfall-Akkus sind fast leer.

Personalisierung Ihres Empfängers

Ausrichten des Blitzlichts

Die Tischblitzlampe verfügt über ein drehbares Oberteil, das die Blitzausrichtung erleichtert. Richten Sie das Oberteil zum Beispiel auf eine Wand, wenn Sie das Gefühl haben, dass das Blitzlicht zu intensiv ist. Auch optionale farbige Diffusor sind erhältlich.

Ändern des Frequenzbandes

Wenn Ihr Visit-System ohne Grund aktiviert wird, gibt es wahrscheinlich ein System in der Nähe, das Ihres auslöst. Um Funkstörungen zu vermeiden, müssen Sie das Frequenzband auf allen Geräten ändern. Die Frequenzbandsteller befinden sich in den **Sendern**.

- 1 Öffnen Sie den Gehäusedeckel des Senders und schieben Sie einen beliebigen Dip-Schalter im Bereich "Radio" nach oben (Ein-Position), um das Frequenzband zu ändern. Siehe **Ändern des Funkschlüssels** des jeweiligen Senders.
- 2 Halten Sie die Testtaste oben an der Tischblitzlampe gedrückt, bis die grüne und gelbe Visit-LED abwechselnd blinken. Lassen Sie die Taste los.
- 3 Drücken Sie innerhalb von 30 Sekunden die Testtaste(n) am Sender, um das neue Frequenzband zu senden.
- 4 Alle Visit LEDs am Empfänger laufen 4-mal nacheinander durch, um anzuzeigen, dass die Änderung erfolgreich war. Beachten Sie, dass alle Geräte Ihres Visit-Systems auf dasselbe Frequenzband eingestellt sein müssen.

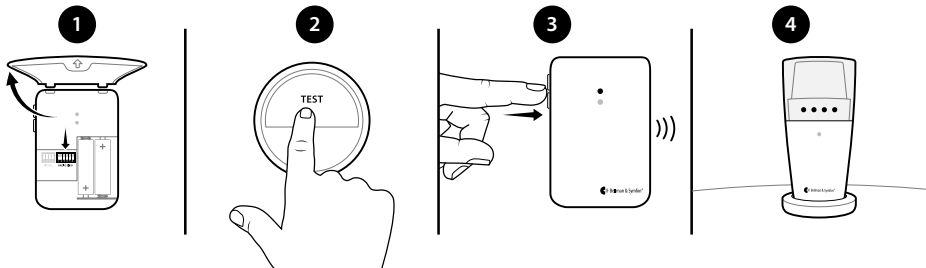

Allgemeine Warnhinweise

Dieser Abschnitt enthält wichtige Informationen über Sicherheit, Handhabung und Betriebsbedingungen. Bewahren Sie diese Anleitung für den zukünftigen Gebrauch auf. Wenn Sie das Gerät nur Übergeben, muss diese Anleitung dem Hauptnutzer ausgehändigt werden.

⚠ Gefahrenhinweise

- Die Nichtbeachtung dieser Sicherheitshinweise kann zu Feuer, Stromschlag, anderen Verletzungen oder Schäden am Gerät oder anderen Gegenständen führen.
- Bewahren Sie dieses Gerät außerhalb der Reichweite von Kindern unter 3 Jahren auf.
- Beachten Sie, dass Alarme und Benachrichtigungen verpasst werden können, wenn die Akkus (BE1442) leer sind.
- Verwenden oder lagern Sie dieses Gerät nicht in der Nähe von Wärmequellen wie offenen Flammen, Heizkörpern, Öfen oder anderen Geräten, die Wärme erzeugen.
- Blitze können bei Menschen mit lichtempfindlicher Epilepsie (PSE) epileptische Anfälle auslösen.
- Verwenden Sie nur Netzteile und Akkus, die in diesem Merkblatt angegeben sind.
- Schützen Sie die Kabel vor potentieller Beschädigung.
- Zerlegen Sie das Gerät nicht; es besteht die Gefahr eines Stromschlags. Bei Manipulation oder Demontage des Geräts erlischt die Garantie.
- Dieses Gerät ist nur für die Verwendung in Innenräumen vorgesehen. Setzen Sie das Gerät in keinem Fall Feuchtigkeit aus.
- Schützen Sie das Gerät bei Lagerung und Transport vor Stößen.
- Nehmen Sie keine Veränderungen oder Modifikationen an diesem Gerät vor. Verwenden Sie nur Originalzubehör von Bellman & Symfon, um einen elektrischen Schlag zu vermeiden.
- Batterien und Akkus sind giftig. Verschlucken Sie sie nicht! Außerhalb der Reichweite von Kindern und Haustieren aufbewahren. Wenn sie verschluckt werden, suchen Sie sofort Ihren Arzt auf!

i Informationen zur Produktsicherheit

- Die Nichtbeachtung dieser Anweisungen kann zu Schäden am Gerät und zum Erlöschen der Garantie führen.
- Setzen Sie die Batterien weder Feuer noch direktem Sonnenlicht aus.
- Akkus sollten vor dem ersten Gebrauch des Geräts vollständig aufgeladen werden. Laden Sie Akkus nur bei einer Temperatur zwischen 0°C - 35°C bzw. 32°F - 95°F.
- Akkus sollten nur von Bellman & Symfon oder einem autorisierten Fachhändler ausgewechselt werden. Es besteht Explosionsgefahr, wenn die Akkus nicht korrekt ersetzt werden.
- Lassen Sie Ihr Gerät nicht fallen. Das Fallenlassen auf eine harte Oberfläche kann diese beschädigen.
- Verwenden Sie das Gerät nicht in Bereichen, in denen elektronische Geräte verboten sind.
- Das Gerät darf nur von einem autorisierten Servicezentrum repariert werden.
- Wenn ein schwerwiegender Zwischenfall im Zusammenhang mit diesem Gerät auftritt, wenden Sie sich an den Hersteller und die zuständige Behörde.
- Wenn Sie andere Probleme mit Ihrem Gerät haben, wenden Sie sich an die Verkaufsstelle Ihrer Bellman & Symfon Produkte. Kontaktinformationen finden Sie unter **bellman.com**.
- Der Programmierpin auf der Rückseite der Tischblitzlampe ist nur für autorisiertes Servicepersonal bestimmt. Bei unautorisierter Verwendung kann das Gerät beschädigt werden.
- Ohne die vom NCC erteilte Genehmigung ist es keiner Firma, keinem Unternehmen und keinem Benutzer gestattet, die Frequenz zu ändern, die Sendeleistung zu erhöhen oder die ursprünglichen Eigenschaften zu verändern, oder die Wiedergabe auf einem zugelassenen Funkfrequenzgerät.
- Dieses Gerät sollte nicht in Flugzeugen verwendet werden, es sei denn, es liegt eine ausdrückliche Genehmigung des Flugpersonals vor.

Konfigurationsoptionen

Die Tischblitzlampen BE1441 und BE1442 können mit den folgenden Visit Sendern und Bellman & Symfon Originalzubehör verwendet werden:

Kompatible Visit Sender

- BE1411 Visit Tür-Sender
- BE1420 Visit Druckknopf-Sender
- BE1431 Visit Telefon-Sender
- BE1433 Visit Telefon-Transceiver BT
- BE1481 Visit Rauchmelde-Sender
- BE1555 CO-Melder
- BE1491 Visit Babyruf-Sender

Verfügbares Zubehör

- BE9075 Wandhalterung
- BE1270 Vibrationskissen
- BE9105 Telefonkabel
- BE9250 Mobile Phone Sensor

 Eine detaillierte Produktinformation finden Sie im entsprechenden Benutzerhandbuch.

Betriebsbedingungen

Betreiben Sie das Gerät in einer trockenen Umgebung innerhalb der in diesem Merkblatt angegebenen Temperatur- und Feuchtigkeitsgrenzen. Sollten Sie das Gerät Nässe oder Feuchtigkeit aussetzen, gilt es als nicht mehr zuverlässig und sollte daher ausgetauscht werden.

Reinigung

Trennen Sie alle Kabel von der Stromversorgung, bevor Sie Ihr Gerät reinigen. Verwenden Sie ein weiches, fusselfreies Tuch. Vermeiden Sie das Eindringen von Feuchtigkeit in die Öffnungen. Verwenden Sie keine Haushaltsreiniger, Aerosolsprays, Lösungsmittel, Alkohol, Ammoniak oder Scheuermittel. Dieses Gerät muss nicht sterilisiert werden.

Service und Support

Wenn das Gerät beschädigt zu sein scheint oder nicht ordnungsgemäß funktioniert, befolgen Sie die Anweisungen in dieser Anleitung. Wenn das Produkt immer noch nicht wie vorgesehen funktioniert, wenden Sie sich an Ihren Fachhändler vor Ort, um Informationen zu Service und Garantie zu erhalten.

Garantiebedingungen

Bei Garantiefragen wenden Sie sich an Ihren Fachhändler vor Ort. Die Garantie gilt nur für normale Gebrauchs- und Servicebedingungen und schließt Schäden, die durch Unfall, Vernachlässigung, Missbrauch, unbefugte Demontage oder Kontamination entstehen - wie auch immer verursacht - nicht ein. Diese Garantie schließt Zufalls- und Folgeschäden aus. Darüber hinaus erstreckt sich die Garantie nicht auf höhere Gewalt wie Feuer, Überschwemmung, Wirbelstürme und Tornados.

Diese Garantie gibt Ihnen bestimmte Rechtsansprüche, weitere Ansprüche können je nach Staat oder Land variieren. In einigen Ländern oder Gerichtsbarkeiten ist die Beschränkung oder der Ausschluss von Zufalls- oder Folgeschäden oder die Beschränkung der Dauer einer stillschweigenden Garantie nicht zulässig, so dass die obige Beschränkung möglicherweise nicht auf Sie zutrifft. Diese Garantie gilt zusätzlich zu Ihren gesetzlichen Rechten als Verbraucher. Die oben genannte Garantie darf nur schriftlich von beiden Parteien unterschrieben geändert werden.

ISO-Zertifizierung des Herstellers

Bellman ist gemäß SS-EN ISO 9001 und SS-EN ISO 13485 zertifiziert.
SS-EN ISO 9001-Zertifizierungsnummer: CN19/42071
SS-DE ISO 13485 Zertifizierungsnummer: CN19/42070

Zertifizierungsstelle

SGS United Kingdom Ltd
Rossmore Business Park Ellesmere Port Cheshire CH65 3EN UK

Ordnungsrechtliche Kennzeichnung

-  Mit dieser Kennzeichnung bestätigt Bellman & Symfon, dass das Produkt der Medizinprodukteverordnung EU 2017/745 entspricht.
-  Diese Kennzeichnung gibt die Seriennummer des Herstellers an, so dass das Medizinprodukt identifiziert werden kann. Es ist auf dem Produkt und auf der Produktverpackung vorhanden.
-  Diese Kennzeichnung gibt die Katalognummer des Herstellers an, damit das Medizinprodukt identifiziert werden kann. Es ist auf dem Produkt und auf der Produktverpackung vorhanden.
-  Diese Kennzeichnung gibt den Hersteller des medizinischen Geräts, wie in den EU-Richtlinien 90/385/EWG, 93/42/EWG und 98/79/EG definiert, an.
-  Dieses Symbol weist darauf hin, dass der Benutzer die Bedienungsanleitung und dieses Merkblatt sorgfältig lesen sollte.
-  Die Kennzeichnung weist darauf hin, dass es für den Benutzer wichtig ist, die entsprechenden Warnhinweise in den Benutzerhandbüchern zu beachten.
-  Kennzeichnung weist auf wichtige Informationen zur Handhabung und Produktsicherheit hin.
-  Temperatur während des Transports und der Lagerung: -10°C bis 50°C bzw. 14°F bis 122°F
Temperatur während des Betriebs: 0°C bis 35°C, 32°F bis 95°F
-  Luftfeuchtigkeit während Transport und Lagerung: <90%, nicht kondensierend
Luftfeuchtigkeit während des Betriebs: 15% bis 90%, nicht kondensierend
-  Luftdruck während Betrieb, Transport und Lagerung: 700hpa bis 1060hpa
-  Dieses Gerät ist so konstruiert, dass es bei bestimmungsgemäßer Verwendung ohne Probleme oder Einschränkungen funktioniert, sofern in der Bedienungsanleitung nichts anderes angegeben ist.
-  Mit diesem CE-Zeichen bestätigt Bellman & Symfon, dass das Produkt den EU-Richtlinien für Gesundheit, Sicherheit und Umweltschutz sowie der Funkanlagen-Richtlinie 2014/53/EU entspricht.
-  Dieses Symbol weist darauf hin, dass das Produkt nicht über den Hausmüll entsorgt werden darf. Bitte geben Sie Ihr altes oder ungebrauchtes Produkt bei der entsprechenden Sammelstelle für das Recycling von Elektro- und Elektronikgeräten ab oder bringen Sie Ihr altes Produkt zu Ihrem Fachhändler zur fachgerechten Entsorgung zurück. Durch die korrekte Entsorgung dieses Geräts tragen Sie dazu bei, mögliche negative Auswirkungen auf die Umwelt und die menschliche Gesundheit zu verhindern.

Technische Spezifikationen

Abmessungen	BE1441: 70 × 140 mm, 2,7 × 5,5 Zoll (Ø × H) BE1442: 78 × 155 mm, 3,1 × 6,1 Zoll (Ø × H)
Gewicht	308 g bzw. 10,8 Unzen (beide Modelle)
Ausfall-Akkus (BE1442)	Batterie-Typ: 4 × 1,2 V Lexel 600/900 mAh Betriebsdauer: ~ 48 h bei voller Ladung
Stromversorgung	7,5V DC / 1500 mA Verwenden Sie nur das mitgelieferte Netzteil. Dieses Produkt ist auch für IT-Energieverteilungssysteme mit einer Phase-Phase-Spannung von bis zu 230V ausgelegt. Die Steckdose muss in der Nähe des Geräts installiert und leicht zugänglich sein.
Stromverbrauch	Aktiv: 750 mA, Leerlauf: 8 mA
Anschlüsse	<ul style="list-style-type: none">▪ 2,5 mm Klinkenanschluss für externes Zubehör▪ 3,5 mm für optionales Vibrationskissen BE1270▪ RJ-11 modulare Telefonbuchse, 26 - 120 V RMS, 15 - 100 Hz▪ Buchse für das externe Netzteil▪ Programmierpin des Herstellers.
Blitzlicht	Eingebaut ~30 Candela Xenon-Blitzlampe Vorsicht! Blitzlampen können epileptische Anfälle auslösen
Funkfrequenz	868.30 MHz
Reichweite	250m freies Feld. Die Reichweite wird reduziert, wenn Wände und große Objekte das Signal blockieren.
Im Lieferumfang	<ul style="list-style-type: none">▪ BE1441 -Visit Tischblitzlampen oder BE1442 -Visit Tischblitzlampen mit Ausfall-Akkus▪ 7,5 V DC / 1500 mA Netzteil▪ 4 × 1,2 V AAA NiMH-Akkus (nur Modell BE1442)

Konformitätserklärung

Hiermit erklärt Bellman & Symfon, dass dieses Produkt in Europa den Anforderungen der Medizinprodukteverordnung EU 2017/745 sowie den unten aufgeführten Richtlinien und Verordnungen entspricht. Den vollständigen Text der Konformitätserklärung erhalten Sie bei Bellman & Symfon oder Ihrem örtlichen Bellman & Symfon Fachhändler. Kontaktinformationen finden Sie unter bellman.com.

Richtlinie über Funkgeräte (RED)	REACH-Verordnung
Verordnung über Medizinprodukte (MDR)	EG-Batterie-Richtlinie
Richtlinie zur Beschränkung der Verwendung bestimmter gefährlicher Stoffe (RoHS)	Elektro- und Elektronik-Altgeräte, WEEE

Fehlerbehebung

Problem	...Versuchen Sie dies
Der Empfänger scheint ausgeschaltet zu sein	<ul style="list-style-type: none">▪ Überprüfen Sie, ob die Stromversorgung korrekt angeschlossen ist. Laden Sie die Ausfall-Akkus mindestens 24 Stunden lang auf (nur BE1442).
Die Power-LED blinkt rot	<ul style="list-style-type: none">▪ Die Ausfall-Akkus sind fast leer und die Stromversorgung ist unterbrochen. Schließen Sie die Stromversorgung an und laden Sie die Akkus mindestens 24 Stunden lang auf (nur BE1442).
Die Power-LED blinkt grün	<ul style="list-style-type: none">▪ Der Empfänger erkennt keine Ausfall-Akkus. Ziehen Sie an der Batterielasche, siehe Erste Schritte (nur BE1442).
Der Empfänger reagiert nicht, wenn ein Sender aktiviert wird, funktioniert aber, wenn ich die Testtaste benutze	<ul style="list-style-type: none">▪ Überprüfen Sie die Akkus und Anschlüsse des Senders.▪ Platzieren Sie den Empfänger näher am Sender und achten Sie darauf, dass er sich in Reichweite befindet.▪ Vergewissern Sie sich, dass der Empfänger auf dasselbe Frequenzband eingestellt ist wie die anderen Geräte im Visit-System, siehe Ändern des Frequenzbandes.
Der Empfänger wird ohne ersichtlichen Grund aktiviert	<ul style="list-style-type: none">▪ Wahrscheinlich ist ein weiteres Visit-System in der Nähe in Betrieb, das Ihr System auslöst. Ändern Sie das Frequenzband an allen Geräten, siehe Ändern des Frequenzbandes, beim Sender.
Das Blitzlicht ist zu hell	<ul style="list-style-type: none">▪ Ändern Sie die Lichtausrichtung, indem Sie das Oberteil drehen, oder verwenden Sie einen Diffuser, um das Licht zu dimmen.

Læs dette, inden du anvender produktet

Denne folder vejleder dig i anvendelse og vedligeholdelse af din nye Visit Fyrtårn-modtager. Sørg for at læse denne folder omhyggeligt, inklusive afsnittet **Advarsler**. Dette vil hjælpe dig med at få mest muligt ud af produktet. Kontakt en specialist i høreapparater, hvis du har yderligere spørgsmål.

Tilsigtet formål

Formålet med Visit-notifikationssystemet er at gøre døve og hørehæmmede opmærksomme på vigtige hændelser i deres hjem.

Tilsigtede brugere

Den tilsigtede bruger er en person med let til alvorligt høretab eller døvhed.

Tilsigtede målgruppe

Den tilsigtede målgruppe er personer i alle aldre med let til alvorligt høretab eller døvhed, der har brug for lydæssig, visuel eller sensorisk forstærkning af notifikationer.

Funktionsprincip

Visit-notifikationssystemet består af et sæt trådløst forbundne sendere og modtagere, der placeres rundt omkring i hjemmet. Når en sender registrerer en aktivitet, sender den et signal til Visit-modtageren, som advarer brugeren med lys signaler, blinkende lys eller vibrationer. For at anvende systemet skal du have mindst én sender og én modtager.

Overzicht

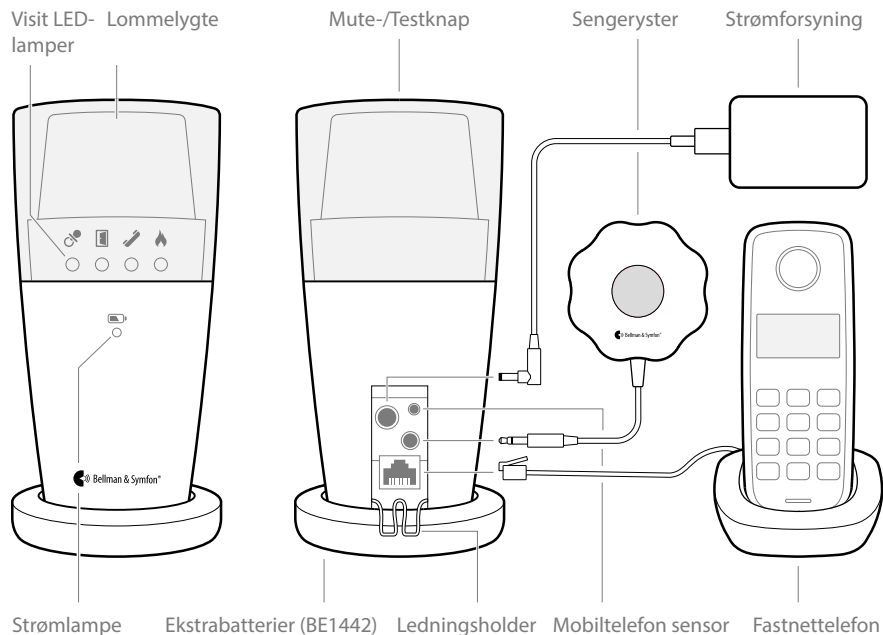

Kom godt i gang

- 1 Tilslut strømforsyningen til modtageren og stikkontakten. Træk i batteritappen i bunden (kun BE1442). Placer modtageren på en plan overflade eller monter den på væggen ved hjælp af vægbeslaget.
- 2 For at teste radiolinket skal du anvende en Visit-sender. Tryk på testknappen/-knapperne på senderen.
- 3 Modtageren tænder en Visit LED-lampe og begynder at blinke. Hvis en sengeryster er tilsluttet, vil den vibrere. Et kort tryk på mute-/testknappen gentager den sidste indikation. Hvis der ikke sker noget, skal du se under **Fejlfinding**.

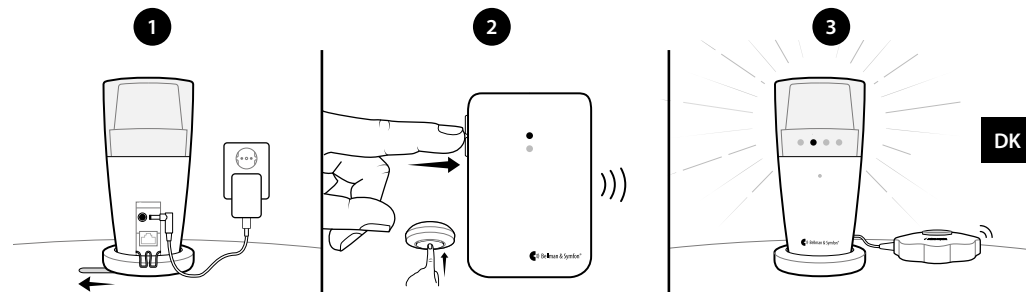

Standard signalmønster

Når en sender aktiveres, tænder blitzmodtageren en LED, blinker og sengerysteren begynder at vibrere i et bestemt tempo. Dette kaldes et signalmønster. Senderne bestemmer mønsteret, og standarden er:

Sender	Blitzmodtager		Sengeryster
	Visit LED	Blitz	
Aktiveret kilde			Vibration
▪ Dørsender	Grøn	Ja	Langsom
▪ Trykknapsender	Grøn	Ja	Langsom
▪ Telefonsender	Gul	Ja	Medium
▪ Babyalarm	Orange	Ja	Hurtig
▪ Røgalarm	Rød	Ja	Lang
▪ Kuliltealarm	Orange/rød	Ja	Lang

Ændring af signalmønsteret

Signalmønsteret kan kun ændres på senderne. Se **Ændring af signalmønsteret** for den relevante sender.

Strømlampens indikationer

Når blitzmodtageren er tilsluttet lysnettet, lyser strøm-LED'en grønt. BE1442-modellen er også udstyret med ekstras batterier, og strømlampen indikerer følgende:

Strømlampe

- Grønt lys
- Grøn lampe blinker
- Rødt lys
- Blinker rødt

Status

Blitzmodtageren er tilsluttet lysnettet.
Ekstras batterierne fundet.
Blitzmodtageren er tilsluttet lysnettet.
Ingen ekstras batterier fundet.
Blitzmodtageren kører på batteribackup.
Ekstras batterierne er næsten brugt op.

Tilpasning af din modtager

Styring af blitzen

Blitzmodtageren har en roterende top, der gør det nemt at styre lysets retning. Peg den for eksempel mod en væg, hvis du føler, at blitzen er for intens. En slip-on top i silikone fås også i en række forskellige farver (art. nr. BE9164-BE9167).

Ændring af radionøglen

Hvis dit Visit-system er aktiveret uden årsag, er der sandsynligvis et nærliggende system, der udløser det. For at undgå radiointerferens skal du ændre radionøglen på alle enheder.

Radionøglens kontakter er placeret på **senderne**.

- 1 Åbn senderens dæksel, og slå alle radionøglens kontakter til (tænd-position) for at ændre radionøglen. Se **Ændring af radionøgle** for den relevante sender.
- 2 Tryk og hold testknappen placeret i bunden af den bærbare modtager inde, indtil de grønne og gule Visit LED-lamper blinker skiftevis. Slip knappen.
- 3 Tryk på testknappen/-erne på senderen og hold den inde i 30 sekunder for at sende den nye radionøgle.
- 4 Alle Visit LED-lamper på modtageren blinker 5 gange for at vise, at radionøglen er blevet ændret. Bemærk, at alle Visit-enheder skal indstilles til den samme radionøgle.

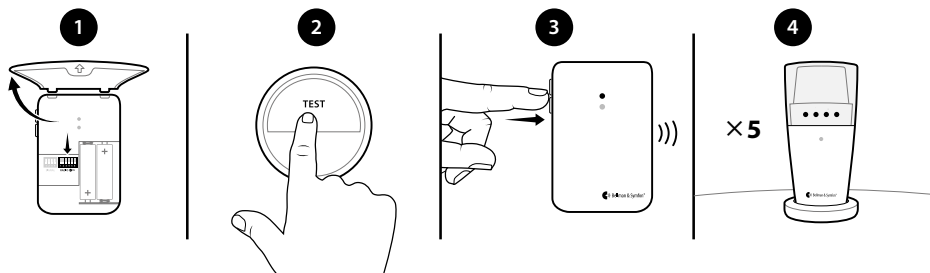

Generelle advarsler

Dette afsnit indeholder vigtige oplysninger om betingelserne for sikkerhed, håndtering og betjening. Gem denne folder til fremtidig brug. Hvis du blot installerer enheden, skal denne folder gives til indehaveren.

⚠ Advarsler om farer

- Hvis disse sikkerhedsanvisninger ikke følges, kan det resultere i brand, elektrisk stød eller anden personskade eller skader på enheden eller andre genstande.
- Enheden skal opbevares utilgængeligt for børn under 3 år.
- Bemærk, at alarmer og notifikationer kan gå tabt, hvis batterierne løber tør for strøm.
- Undlad at anvende eller opbevare denne enhed i nærheden af en varmekilde såsom åben ild, radiatorer, ovne eller andre enheder, der producerer varme.
- Blink kan udløse epileptiske anfald hos personer med lysfølsom epilepsi.
- Brug kun strømforsyninger og batterityper, der er angivet i denne folder.
- Beskyt ledninger mod enhver potentiel kilde til skade.
- Undlad at skille enheden ad, da der er risiko for at få elektrisk stød. Hvis du ændrer på eller skiller enheden ad, bortfalder garantien.
- Denne enhed er udelukkende beregnet til indendørs brug. Undlad at udsætte enheden for fugt.
- Beskyt enheden mod stød under opbevaring og transport.
- Der må ikke foretages ændringer eller modifikationer af denne enhed. For at undgå elektrisk stød må der kun anvendes originalt Bellman & Symfon-tilbehør.
- Batterier er giftige. De må ikke sluges! De skal opbevares utilgængeligt for børn og kæledyr. Hvis de sluges, skal du straks kontakte en læge!

ⓘ Oplysninger om produktsikkerhed

- Manglende overholdelse af denne vejledning kan medføre skade på enheden og bortfald af garantien.
- Batterier må ikke udsættes for åben ild eller direkte sollys.
- Genopladelige batterier skal oplades helt, før du anvender enheden første gang. Oplad kun batterierne ved en temperatur mellem 0-35 °C.
- Genopladelige batterier bør kun udskiftes af Bellman & Symfon eller et autoriseret servicecenter. Der er risiko for eksplosion, hvis batterierne ikke udskiftes korrekt.
- Undlad at tabe enheden. Hvis enheden tabes ned på en hård overflade, kan den blive beskadiget.
- Enheden må ikke anvendes på steder, hvor brug af elektrisk udstyr er forbudt.
- Enheden må kun repareres på et autoriseret servicecenter.
- Hvis der opstår en alvorlig hændelse i relation til denne enhed, skal du kontakte producenten og den relevante myndighed.
- Hvis du får problemer med din enhed, skal du kontakte købsstedet, din lokale afdeling af Bellman & Symfon eller producenten. Du kan finde kontaktoplysninger på **bellman.com**.
- Programmeringsstiften på bagsiden af blink-modtageren må kun anvendes af autoriseret servicepersonale. Uautoriseret brug kan beskadige enheden.
- Uden tilladelse fra de ansvarlige myndigheder må ingen virksomhed eller bruger ændre frekvensen, sendeeffekten eller de oprindelige egenskaber eller ydeevnen for en godkendt radiofrekvensenhed, der opererer ved lav effekt.
- Denne enhed bør ikke anvendes på fly, med mindre flypersonalet specifikt har tilladt det.

Driftsforhold

Enheden skal anvendes i et tørt miljø og inden for de grænser for temperatur og fugtighed, der er angivet i denne folder. Hvis enheden bliver våd eller udsættes for fugt, kan den ikke længere betragtes som pålidelig og bør udskiftes.

Rengøring

Fjern alle ledninger, inden du rengør enheden. Anvend en blød og fnugfri klud. Undgå, at der kommer fugt ind i åbningerne. Brug ikke husholdningsrengøringsmidler, spraydåser, opløsningsmidler, alkohol, ammoniak eller skuremidler. Denne enhed kræver ikke sterilisering.

Service og support

Hvis enheden lader til at være skadet eller ikke fungerer korrekt, skal du følge vejledningen i brugermanualen. Hvis produktet stadig ikke fungerer som tilsigtet, skal du kontakte din lokale audiolog for at få flere oplysninger om service og garanti.

Garantibetingelser

Bellman & Symfon yder garanti på dette produkt (undtagen batteriet) i to (2) år fra købsdatoen for eventuelle defekter, der skyldes fejl i materialer eller konstruktion.

Denne garanti gælder kun normale vilkår for brug og service og omfatter ikke skade, der opstår som følge af ulykker, mislighold, misbrug, uautoriseret demontering eller kontaminering uanset årsag. Denne garanti dækker ikke utilsigtede skader og følgeskader. Endvidere dækker garantien ikke naturkatastrofer såsom brand, oversvømmelse, orkaner og tornadoer.

Denne garanti giver dig specifikke juridiske rettigheder, og du kan også have andre rettigheder, der varierer afhængigt af land/område. I nogle lande og jurisdiktioner er der forbud mod begrænsning af eller forbehold for utilsigtede skader eller følgeskader og begrænsning af, hvor længe en implicit garanti gælder, så ovenstående begrænsninger gælder ikke nødvendigvis for dig. Denne garanti er et tillæg til dine lovbestemte rettigheder som forbruger. Ovenstående garanti kan kun ændres skriftligt ved begge parter underskrift.

Konfigurationsmuligheder

Blink-modtagermodellerne BE1441 og BE1442 kan konfigureres med følgende Visit-sendere og originalt Bellman & Symfon-tilbehør:

Kompatible Visit-sendere

- BE1411 Visit – dørsender
- BE1420 Visit – trykknapsender
- BE1431 Visit – telefonsender
- BE1433 Visit – Mobiltelefon transceiver
- BE1481 Visit – røgalarmsender
- BE1551 Visit – røgalarmsender
- BE1555 Visit – kuliltealarmsender
- BE1491 Visit – babyalarm

Tilgængeligt tilbehør

- BE9075 – vægmonteringsbeslag
- BE1270 – sengeryster
- BE9105 – telefonledning
- BE9250 – Mobiltelefon sensor

 Detaljerede produktoplysninger findes i den tilhørende brugsanvisning.

ISO-certificering af juridisk producent

Bellman er certificeret i henhold til SS-EN ISO 9001 og SS-EN ISO 13485.

SS-EN ISO 9001-certificeringsnummer: CN19/42071

SS-EN ISO 13485-certificeringsnummer: CN19/42070

Certificeringsorgan

SGS United Kingdom Ltd

Rossmore Business Park Ellesmere Port Cheshire CH65 3EN, Storbritannien

Lovbestemte symboler

	Med dette symbol bekræfter Bellman & Symfon, at produktet opfylder EU's forordning 2017/745 om medicinsk udstyr.
	Dette symbol angiver producentens serienummer, så en specifik medicinsk enhed kan identificeres. Det findes både på produktet og gaveæskan.
	Dette symbol angiver producentens katalognummer, så det medicinske udstyr kan identificeres. Det findes både på produktet og gaveæskan.
	Dette symbol angiver producenten af det medicinske udstyr som defineret i EU-direktiverne 90/385/EØS, 93/42/EØS og 98/79/EF.
	Dette symbol angiver, at brugeren skal læse brugermanualen.
	Dette symbol angiver, at det er vigtigt, at brugeren er opmærksom på de relevante advarsler i brugermanualen.
	Dette symbol angiver vigtige oplysninger om håndtering og produktsikkerhed.
	Temperatur under transport og opbevaring: -10 til 50 °C Temperatur under brug: 0 til 35 °C
	Fugtighed under transport og opbevaring: <90 %, ikke-kondenserende Fugtighed under brug: 15 % til 90 %, ikke-kondenserende
	Atmosfærisk tryk under brug, transport og opbevaring: 700 hPa til 1060 hPa
	Denne enhed er konstrueret således, at den fungerer uden problemer eller begrænsninger, hvis den bruges som tilsigtet, medmindre andet er angivet i brugermanualen.
	Med dette CE-symbol bekræfter Bellman & Symfon, at produktet opfylder EU's standarder for sundhed, sikkerhed og miljøbeskyttelse samt direktiv 2014/53/EU vedrørende radioudstyr.
	Dette symbol angiver, at produktet ikke må behandles som husholdningsaffald. Aflever dine gamle og ubrugte produkter til en genbrugsstation, der tager imod elektrisk og elektronisk udstyr, eller giv dine gamle produkter til din audiolog, som kan bortskaffe dem korrekt. Når du sikrer, at dette produkt bortskaffes korrekt, hjælper du med at forhindre potentielt skadelig påvirkning på miljøet og menneskers sundhed.

Tekniske specifikationer

Størrelse	BE1441: 70 × 140 mm (Ø × H) BE1442: 78 × 155 mm (Ø × H)
Vægt	308 g (begge modeller)
Strømforsyning	7,5 V jævnstrøm/1500 mA Brug kun den medfølgende strømforsyning. Dette produkt er også beregnet til IT-strømdistributionssystemer med fase-til-fase-spænding på op til 230 V. Stikkontakten skal være installeret i nærheden af udstyret og skal være lettilgængelig.
Strømforbrug	Aktiv: 750 mA, passiv: 8 mA
BE1442 – reservebatteri	Batteritype: 4 × 1,2-volts Lexel, 600/900 mAh Driftstid: ca. 48 timer, når fuldt opladet
Tilslutninger	<ul style="list-style-type: none">▪ 2,5 mm eksternt udløserstik▪ 3,5 mm udgang til sengeryster, vibrationseffekt: 2,0-4,0 V jævnstrøm (maks. 500 mA)▪ RJ-11 telefonstik, 26-120 V RMS, 15-100 Hz▪ Stik til den eksterne strømforsyning▪ Programmeringsstift til serviceformål. Udgangsstrøm: 3,3 V/maks. 150 mA.
Blink	Indbygget xenonlampe på ca. 30 candela Advarsel! Blink kan forårsage epileptiske anfald
Radiofrekvens	868,30 MHz
Rækkevidde	50-250 m, afhængig af bygningens karakteristika.
I æsken	<ul style="list-style-type: none">▪ BE1441 Visit blink-modtager eller BE1442 Visit blink-modtager med reservebatteri▪ Strømforsyning på 7,5 V jævnstrøm/1500 mA▪ 4 × 1,2-volts NiMH-batterier, størrelse AAA (kun modellen BE1442)

Oplysninger om overensstemmelse

Bellman & Symfon erklærer hermed, at dette produkt i Europa overholder de grundlæggende krav i EU's forordning 2017/745 om medicinsk udstyr samt de nedenfor angivne direktiver og forordninger. Overensstemmelseserklæringens fulde tekst kan rekvireres hos Bellman & Symfon eller din lokale Bellman & Symfon-repræsentant. Du kan finde kontaktoplysninger på bellman.com.

Radioudstyrsdirektivet (RED)	REACH-forordningen
MDR-forordningen om medicinsk udstyr	EF's batteridirektiv
RoHS-direktivet om begrænsning af anvendelsen af farlige stoffer	WEEE-direktivet om affald fra elektrisk og elektronisk udstyr

Fejlfinding

Hvis	Prøv dette
Modtageren ser ud til at være slukket	<ul style="list-style-type: none">▪ Kontroller, at strømforsyningen er tilsluttet korrekt.▪ Oplad ekstrabatterierne i mindst 24 timer (kun BE1442).
Strømlampen blinker rødt	<ul style="list-style-type: none">▪ Ekstrabatterierne er næsten brugt op, og strømforsyningen er afbrudt. Tilslut strømforsyningen og oplad batterierne i mindst 24 timer.
Strømlampen blinker grønt	<ul style="list-style-type: none">▪ Modtageren registrerer ingen ekstrabatterier. Træk i batteritappen, og se Kom godt i gang.
Modtageren reagerer ikke, når en sender er aktiveret, men virker når jeg trykker på testknappen	<ul style="list-style-type: none">▪ Kontroller senderens batterier og forbindelser.▪ Flyt den tættere på senderen for at sikre, at den er inden for rækkevidde.▪ Kontroller, at modtageren er indstillet til samme radionøgle som de andre enheder i Visit-systemet, se Ændring af radionøgle.
Modtageren bliver aktiveret uden nogen åbenlys årsag	<ul style="list-style-type: none">▪ Der kan være installeret et andet Visit-system i nærheden, der udløser notifikationer i dit system. Skift radionøglen på alle enheder, se Ændring af radionøglen.
Blitzen lyser for stærkt	<ul style="list-style-type: none">▪ Omdiriger lyset ved at dreje toppen eller at bruge slip-on top-tilbehøret i silikone til at dæmpe lyset.

Read this first

This booklet guides you on how to use and maintain your new Visit flash receiver. Ensure you read this booklet carefully, including the **Warnings** section. This will help you get the most out of your product. If you have additional questions, contact your hearing care professional.

- Intended purpose** The intended purpose of the Visit system is to alert deaf and hard of hearing people of important signals in their home.
- Intended user** The intended user is a person with mild to severe hearing loss who needs sound amplification.
- Intended user group** The intended user group consists of people of all ages with mild to severe hearing loss or deafness that need audio, visual or sensory amplification.
- Principle of operation** The Visit alerting system consists of a set of wirelessly connected transmitters and receivers that are located across the home. When a transmitter detects an activity, it signals the Visit receiver that alerts the user with sound, flashes or vibrations. In order to use the system, you need at least one transmitter and one receiver.

Overview

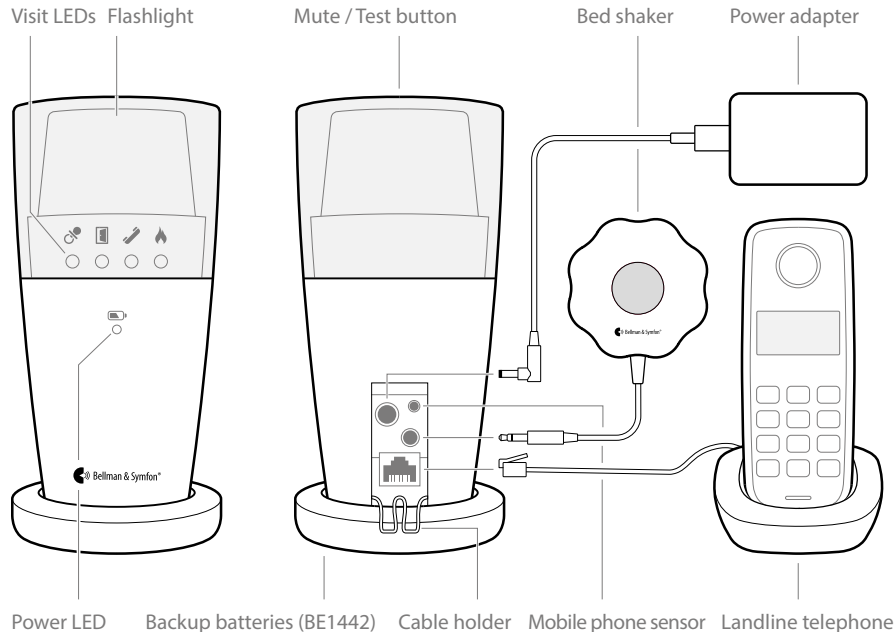

Getting started

- 1 Connect the power supply to the receiver and the mains outlet. Pull the battery tab on the bottom (BE1442 only). Place the receiver on a level surface or mount it on the wall using the wall bracket accessory (see separate instructions).
- 2 To test the radio link you need a Visit transmitter. Press the test button/s on the transmitter.
- 3 The receiver lights up a Visit LED and starts to flash. If a bed shaker is connected, it will vibrate. A short press on the mute/test button repeats the last indication. If nothing happens, see **Troubleshooting**.

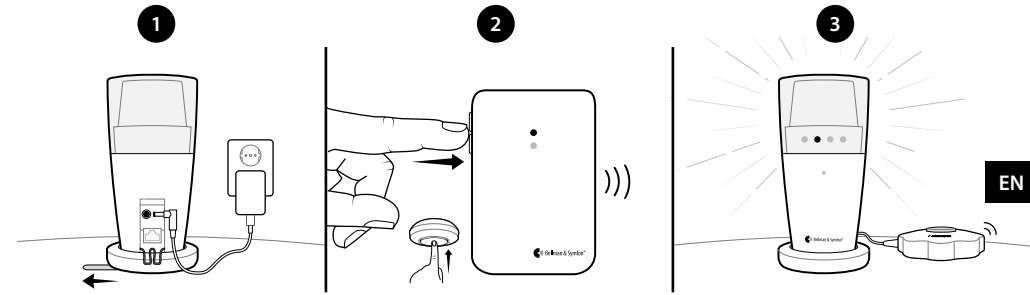

Default signal pattern

When a transmitter is activated, the flash receiver lights up an LED, flashes and the bed shaker starts to vibrate with a certain pace. This is called signal pattern. The transmitters determine the pattern, and the default is as follows:

Transmitter	Flash receiver		Bed shaker
	Activated source	Visit LED	
▪ Door transmitter	Green	Yes	Slow
▪ Push button transmitter	Green	Yes	Slow
▪ Telephone transmitter	Yellow	Yes	Medium
▪ Baby monitor	Orange	Yes	Fast
▪ Smoke alarm	Red	Yes	Long
▪ CO alarm	Orange/red	Yes	Long

Changing the signal pattern

The signal pattern can only be changed on the transmitters. See **Changing the signal pattern** for the relevant transmitter.

Power LED indications

When the flash receiver is connected to mains power, the power LED lights up in green. The BE1442 model is also equipped with battery backup and the power LED indicates the following:

Power LED	Status
▪ Green light	The flash receiver is connected to mains power. The backup batteries are detected.
▪ Green blinks	The flash receiver is connected to mains power. No backup batteries are detected.
▪ Red light	The flash receiver is running on battery backup.
▪ Red blinks	The backup batteries are nearly depleted.

Personalizing your receiver

Directing the flash

The flash receiver features a rotating top that makes it easy to direct the light. Point it for example towards a wall if you feel that the flash is too intense. A silicone slip-on top is also available in a variety of colors (art. no. BE9164-BE9167).

Changing the radio key

If your Visit system is activated for no reason, there is probably a nearby system that triggers yours. In order to avoid radio interference, you need to change the radio key on all units. The radio key switches are located on the **transmitters**.

- 1 Open the transmitter cover and move any radio key switch to the up (on position) to change the radio key. See **Changing the radio key** for the relevant transmitter.
- 2 Press and hold the test button located on the top of the flash receiver until the green and yellow Visit LEDs blink alternately. Release the button.
- 3 Press the test button/s on the transmitter within 30 seconds to send the new radio key.
- 4 All Visit LEDs on the receiver blink 5 times to show that the radio key has been changed. Please note that all Visit units must be set to the same radio key.

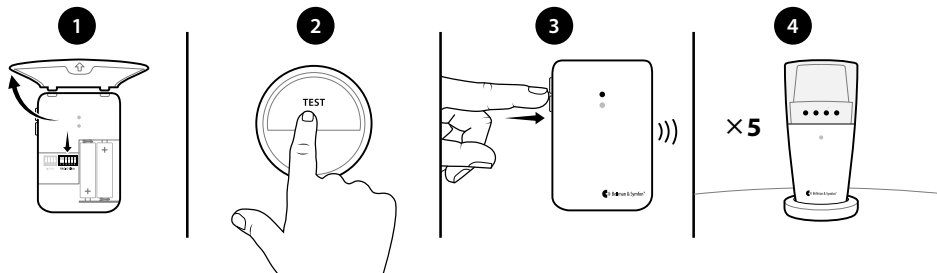

General warnings

This section contains important information about safety, handling and operating conditions. Keep this booklet for future use. If you are just installing the device, this booklet must be given to the householder.

⚠ Hazard warnings

- Failure to follow these safety instructions could result in fire, electric shock, or other injury or damage to the device or other property.
- Keep this device out of reach of children under 3 years.
- Be aware that alarms and notifications can be missed if batteries run out.
- Do not use or store this device near any heat sources such as naked flames, radiators, ovens or other devices that produce heat.
- Flashes can trigger epileptic seizures for people with photosensitive epilepsy (PSE).
- Use only power adapters and battery types that are specified in this booklet.
- Protect cables from any potential source of damage.
- Do not dismantle the device; there is a risk of electric shock. Tampering with or dismantling the device will void warranty.
- This device is designed for indoor use only. Do not expose the device to moisture.
- Protect the device from shocks during storage and transport.
- Do not make any changes or modifications to this device. Use only original Bellman & Symfon accessories to avoid any electrical shock.
- Batteries are toxic. Do not swallow them! Keep out of reach of children and pets. If they are swallowed, consult your physician immediately!

ⓘ Information on product safety

- Failure to follow these instructions could result in damage to the device and void the warranty.
- Do not expose batteries to fire or to direct sunlight.
- Rechargeable batteries should be charged fully before using the device for the first time. Only charge batteries in a temperature between 0°– 35°C, 32°– 95° F.
- Rechargeable batteries should only be changed by Bellman & Symfon or an authorized service center. There is a risk of explosion if the batteries are not replaced correctly.
- Do not drop your device. Dropping onto a hard surface can damage it
- Do not use the device in areas where electronic equipment is prohibited.
- The device may only be repaired by an authorized service center.
- If a serious incident occurs in relation to this device, contact the manufacturer and relevant authority.
- If you encounter other problems with your device, contact the point of purchase, your local Bellman & Symfon office or the manufacturer. Visit bellman.com for contact info.
- The programming pin on the back of the flash receiver is for authorized service personnel only. Unauthorized use may damage the device.
- Without permission granted by the NCC, no company, enterprise or user is allowed to change the frequency, enhance the transmitting power or alter the original characteristics or performance on an approved low power radio frequency device.
- This device should not be used on aircrafts unless specifically permitted by flight personnel.

Operating conditions

Operate the device in a dry environment within the temperature and humidity limits stated in this booklet. If the device gets wet or is exposed to moisture, it should no longer be regarded as reliable and should therefore be replaced.

Cleaning

Disconnect all cables before you clean your device. Use a soft, lint-free cloth. Avoid getting moisture in openings. Do not use household cleaners, aerosol sprays, solvents, alcohol, ammonia or abrasives. This device does not require sterilization.

Service and support

If the device appears to be damaged or doesn't function properly, follow the instructions in this booklet. If the product still doesn't function as intended, contact your local hearing care professional for information on service and warranty.

Warranty conditions

Bellman & Symfon guarantees this product for two (2) years from date of purchase against any defects that are due to faulty materials or workmanship.

This guarantee only applies to normal conditions of use and service, and does not include damage resulting from accident, neglect, misuse, unauthorized dismantling, or contamination howsoever caused. This guarantee excludes incidental and consequential damage. Furthermore, the warranty does not cover Acts of God, such as fire, flood, hurricanes and tornadoes.

This warranty gives you specific legal rights and you may also have other rights that vary with territory. Some countries or jurisdictions do not allow the limitation or exclusion of incidental or consequential damages, or limitations on how long an implied warranty lasts, so the above limitation may not apply to you. This guarantee is in addition to your statutory rights as a consumer. The above warranty may not be altered except in writing signed by both parties hereto.

Configuration options

This BE1441 and BE1442 Visit flash receiver can be configured with the following Visit transmitters and Bellman & Symfon original accessories:

Compatible Visit transmitters

- BE1411 Visit door transmitter
- BE1420 Visit pushbutton transmitter
- BE1431 Visit telephone transmitter
- BE1433 Visit mobile phone transceiver
- BE1481 Visit smoke alarm transmitter
- BE1551 Visit smoke alarm transmitter
- BE1555 Visit CO alarm transmitter
- BE1491 Visit baby monitor

Available accessories

- BE9075 Wall mount bracket
- BE1270 Bed shaker
- BE9105 Telephone cable
- BE9250 Mobile phone sensor

 For detailed product information, see the corresponding user manual.

ISO Certification of legal manufacturer

Bellman is certified in accordance with SS-EN ISO 9001 and SS-EN ISO 13485.

SS-EN ISO 9001 Certification Number: CN19/42071









SS-EN ISO 13485 Certification Number: CN19/42070

Certification Body

SGS United Kingdom Ltd

Rossmore Business Park Ellesmere Port Cheshire CH65 3EN UK

Regulatory symbols

	With this symbol, Bellman & Symfon confirms that the product meets the Medical Device Regulation EU 2017/745.
	This symbol indicates the manufacturer's serial number so that a specific medical device can be identified. It's available on the product and gift box.
	This symbol indicates the manufacturer's catalogue number so that the medical device can be identified. It's available on the product and gift box.
	This symbol indicates the medical device manufacturer, as defined in EU Directives 90/385/EEC, 93/42/EEC and 98/79/EC.
	This symbol indicates that the user should consult the instructions for use.
	This symbol indicates that it is important for the user to pay attention to the relevant warning notices in the user guide.
	This symbol indicates important information for handling and product safety.
	Temperature during transport and storage: -10° to 50° C, 14° to 122° F Temperature during operation: 0° to 35° C, 32° to 95° F
	Humidity during transportation and storage: <90%, non-condensing Humidity during operation: 15% to 90%, non-condensing
	Atmospheric pressure during operation, transportation and storage: 700hpa to 1060hpa
	This device is designed such that it functions without problems or restrictions if used as intended, unless otherwise noted in the instructions for use.
	With this CE symbol, Bellman & Symfon confirms that the product meets EU standards for health, safety, and environmental protection as well as the Radio Equipment Directive 2014/53/EU.
	This symbol indicates that the product shall not be treated as household waste. Please hand over your old or unused product to the applicable collection point for the recycling of electrical and electronic equipment or bring your old product to your hearing care professional for appropriate disposal. By ensuring this product is disposed of correctly, you will help prevent potential negative effects on the environment and human health.

Technical specifications

Dimensions	BE1441: 70 × 140 mm, 2.7 × 5.5" (Ø × H) BE1442: 78 × 155 mm, 3.1 × 6.1" (Ø × H)
Weight	308 g, 10.8 oz. (both models)
Mains power	7.5 V DC / 1500 mA Only use the supplied power adapter. This product is also designed for IT power distribution systems with phase to phase voltage of up to 230V. The outlet shall be installed near the equipment and shall be easily accessible.
Power consumption	Active: 750 mA, idle position: 8 mA
BE1442 battery backup	Battery type: 4 × 1.2 V Lixel 600/900 mAh Operating time: ~ 48 h when fully charged
Connections	<ul style="list-style-type: none"> 2.5 mm external trigger jack 3.5 mm bed shaker outlet, vibration power: 2.0 – 4.0 VDC (max. 500 mA) RJ-11 telephone modular jack, 26 – 120 V RMS, 15 – 100 Hz Barrel jack for the external power adapter Programming pin for service purposes. Output: 3.3 V/max. 150mA.
Flash	Built-in ~30 Candela Xenon light Warning! Flashes can cause epileptic seizures
Radio frequency	868.30 MHz
Coverage	50 – 250 m, 55 – 273 yards depending on the characteristics of the building.
In the box	<ul style="list-style-type: none"> BE1441 Visit flash receiver or BE1442 Visit flash receiver with battery backup 7.5 V DC / 1500 mA power adapter 4 × 1.2 V AAA NiMH batteries (BE1442 model only)

Compliance information

Hereby Bellman & Symfon declares that, in Europe, this product is in compliance with the essential requirements of the Medical Device Regulation EU 2017/745 as well as the directives and regulations listed below. The full text of the declaration of conformity can be obtained from Bellman & Symfon or your local Bellman & Symfon representative. Visit bellman.com for contact information.

Radio Equipment Directive (RED)	REACH Regulation
Medical Device Regulation (MDR)	EC Battery Directive
Restriction of Hazardous Substances Directive	Waste Electrical & Electronic Equipment, WEEE

Troubleshooting

If	Try this
The receiver seems to be turned off	<ul style="list-style-type: none"> Check that the power supply is connected correctly. Charge the backup batteries for at least 24 hours (BE1442 only).
The power LED blinks in red	<ul style="list-style-type: none"> The backup batteries are nearly depleted and the power supply is disconnected. Connect the power supply and charge the batteries for at least 24 hours.
The power LED blinks in green	<ul style="list-style-type: none"> The receiver detects no backup batteries. Pull the battery tab, see Getting started.
The receiver does not respond when a transmitter is activated, but works when I use the test button	<ul style="list-style-type: none"> Check the transmitter batteries and connections. Move it closer to the transmitter to make sure it's within range. Check that the receiver is set to the same radio key as the other units in the Visit system, see Changing the radio key.
The receiver is activated for no apparent reason	<ul style="list-style-type: none"> There is probably another Visit system installed nearby that triggers your system. Change the radio key on all units, see Changing the radio key.
The flash is too bright	<ul style="list-style-type: none"> Redirect the light by rotating the top or use a silicone slip-on top accessory to dim the light.

Lea esto primero

Este folleto le ofrece una guía sobre cómo utilizar y mantener su nuevo Receptor flash. Asegúrese de leerlo detenidamente, incluida la sección de **Advertencias**. Esto le ayudará a aprovechar al máximo su producto. Si tiene más preguntas, póngase en contacto con su profesional de la audición.

Finalidad

La finalidad del sistema de alertas Visit es alertar a las personas sordas y con problemas de audición sobre señales importantes en su hogar.

Usuario previsto

El usuario previsto es una persona con sordera o pérdida auditiva de leve a importante.

Grupo de usuarios previsto

Este producto va dirigido a personas de todas las edades con sordera o una pérdida auditiva de leve a importante, que necesiten amplificación auditiva, visual o sensorial.

Principio de funcionamiento

El sistema de alerta Visit consiste en un conjunto de transmisores y receptores conectados de forma inalámbrica que se colocan por toda la casa. Cuando un transmisor detecta actividad, envía una señal al receptor Visit, que alerta al usuario con sonido, destellos o vibraciones. Para utilizar el sistema, se necesita al menos un transmisor y un receptor.

Descripción general

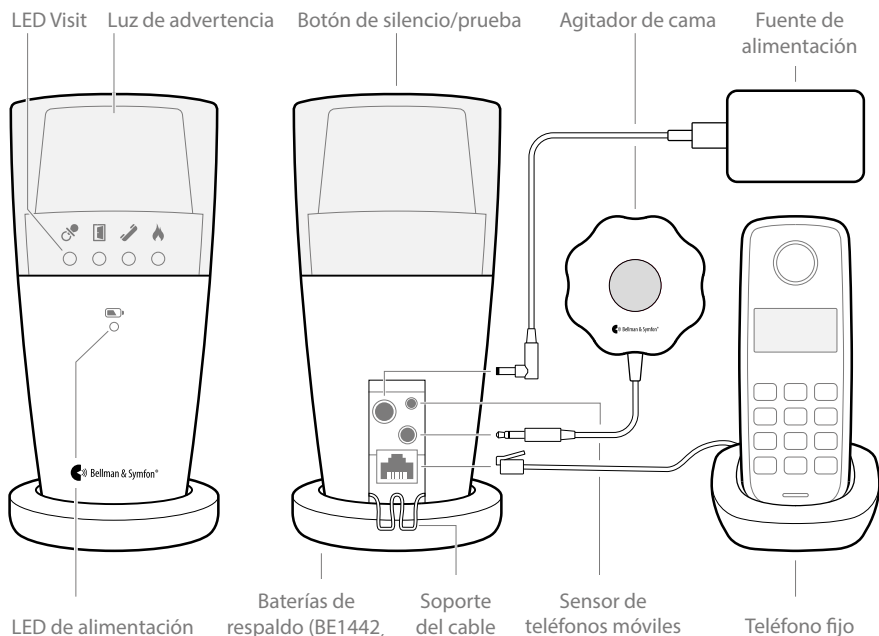

Primeros pasos

- 1 Conecte la fuente de alimentación al receptor y a la toma de corriente. Tire de la pestaña de las baterías en la parte inferior (solo BE1442). Coloque el receptor en una superficie nivelada o móntelo en la pared usando el accesorio de soporte de pared (ver instrucciones aparte).
- 2 Para probar el enlace de radio necesita un transmisor Visit. Presione el botón o los botones de prueba en el transmisor.
- 3 El receptor enciende un LED Visit y comienza a emitir destellos. Si hay un agitador de cama conectado, este vibrará. Una pulsación corta en el botón de silencio/prueba repite la última indicación. Si no sucede nada, consulte **Solución de problemas**.

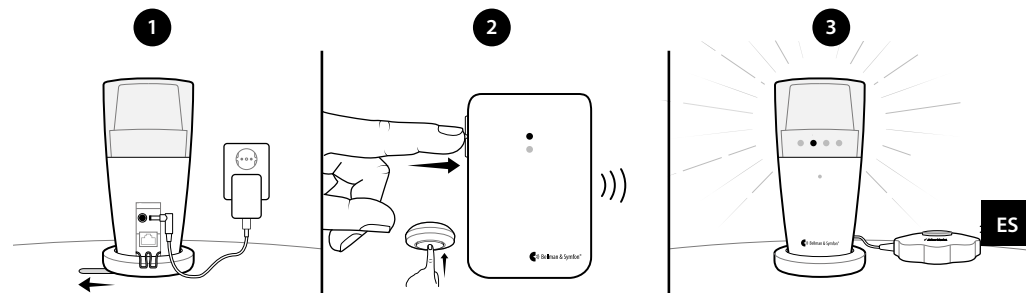

Patrón de señal predeterminado

Cuando se activa un transmisor, el receptor flash enciende un LED, emite destellos y el agitador de cama comienza a vibrar a un ritmo determinado. Esto se llama patrón de señal. Los transmisores determinan el patrón y el valor predeterminado es el siguiente:

Transmisor	Receptor flash		Agitador de cama
	Fuente activada	LED Visit	Flash
▪ Transmisor de puerta	Verde	Sí	Lenta
▪ Transmisor de botón pulsador	Verde	Sí	Lenta
▪ Transmisor telefónico	Amarillo	Sí	Media
▪ Monitor de bebé	Naranja	Sí	Rápida
▪ Alarma de humo	Rojo	Sí	Larga
▪ Alarma de CO	Naranja/rojo	Sí	Larga

Cambiar el patrón de la señal

El patrón de señal solo se puede cambiar en los transmisores. Consulte **Cambiar el patrón de la señal** para el transmisor correspondiente.

Indicaciones del LED de alimentación

Cuando el receptor flash está conectado a la red eléctrica, el LED de alimentación se ilumina en verde. El modelo BE1442 también está equipado con baterías de respaldo y el LED de alimentación indica lo siguiente:

LED de alimentación

- Luz verde
- Parpadeo verde
- Luz roja
- Parpadeo rojo

Estado

El receptor flash está conectado a la red eléctrica. Se detectan las baterías de respaldo.

El receptor flash está conectado a la red eléctrica. No se detectan las baterías de respaldo.

El receptor flash está funcionando con las baterías de respaldo. Las baterías de respaldo están casi agotadas.

Personalización de su receptor

Dirigir el flash

El receptor flash cuenta con una parte superior giratoria que permite dirigir la luz fácilmente. Apúntela, por ejemplo, hacia una pared si el flash le parece demasiado intenso. También hay disponible una funda deslizable de silicona en una variedad de colores (art. n.º BE9164-BE9167).

Cambiar la clave de radio

Si su sistema Visit se activa sin motivo, es probable que haya otro sistema en las cercanías que esté activando el suyo. Para evitar las interferencias de radio, debe cambiar la clave de radio en todas las unidades. Los interruptores de clave de radio están ubicados en los **transmisores**.

- 1 Abra la cubierta del transmisor y mueva cualquier interruptor de clave de radio a la posición arriba (posición on) para cambiar la clave de radio. Consulte **Cambiar la clave de radio** para el transmisor correspondiente.
- 2 Mantenga presionado el botón de prueba ubicado en la parte superior del receptor flash hasta que los LED Visit verde y amarillo parpadeen alternativamente. Suelte el botón.
- 3 Presione el botón o los botones de prueba en el transmisor dentro de los 30 segundos para enviar la nueva clave de radio.
- 4 Todos los LED Visit del receptor parpadean 5 veces para indicar que se cambió la clave de radio. Tenga en cuenta que todas las unidades Visit deben configurarse en la misma clave de radio.

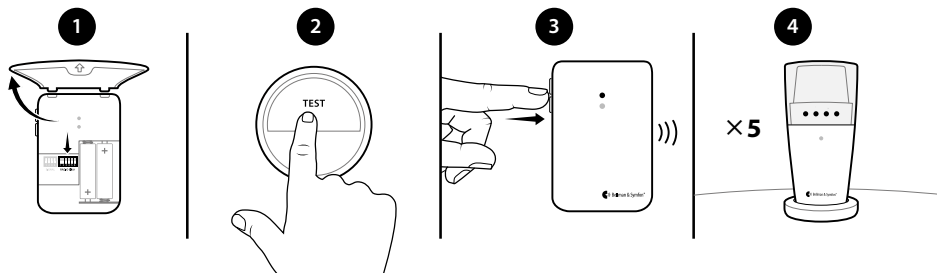

Advertencias generales

Esta sección contiene información importante sobre seguridad, manejo y condiciones de funcionamiento. Guarde este folleto para su uso futuro. Si usted solamente va a instalar el dispositivo, este folleto deberá proporcionarse al dueño.

⚠ Advertencias de peligro

- No seguir estas instrucciones de seguridad podría resultar en incendio, descarga eléctrica u otras lesiones o daños en el dispositivo o en otra propiedad.
- Mantenga el dispositivo fuera del alcance de los niños menores de 3 años.
- Tenga en cuenta que las alarmas y notificaciones pueden perderse si se agotan las pilas.
- No utilice ni almacene este dispositivo cerca de fuentes de calor como llamas vivas, radiadores, hornos u otros dispositivos que generen calor.
- Los destellos pueden desencadenar ataques epilépticos en personas con epilepsia fotosensible (PSE).
- Utilice únicamente los adaptadores de corriente y tipos de pilas que se especifican en este folleto.
- Proteja los cables de cualquier posible fuente de daños.
- No desmonte el dispositivo; existe riesgo de descarga eléctrica. La manipulación o desmontaje del dispositivo anulará la garantía.
- Este dispositivo está diseñado únicamente para uso en interiores. No exponga el dispositivo a la humedad.
- Proteja el dispositivo contra descargas durante el almacenamiento y el transporte.
- No realice cambios ni modificaciones en este dispositivo. Utilice únicamente accesorios Bellman & Symfon originales para evitar descargas eléctricas.
- Las baterías son tóxicas. ¡No ingerir! Mantener fuera del alcance de niños y mascotas. En caso de que se ingieran, ¡consulte al médico de inmediato!

ⓘ Información acerca de la seguridad del producto

- De no seguir estas instrucciones podrían producirse daños en el dispositivo y anularse la garantía.
- No exponga las pilas al fuego ni a la luz solar directa.
- Las baterías recargables deben cargarse completamente antes de utilizar el dispositivo por primera vez. Cargue las baterías únicamente con una temperatura entre 0°– 35 °C, 32°– 95 °F.
- Las baterías recargables solo deben ser reemplazadas por Bellman & Symfon o por un centro de servicio autorizado. Existe riesgo de explosión si las baterías no se reemplazan correctamente.
- No deje caer su dispositivo. La caída sobre una superficie dura podría dañarlo.
- No utilice el dispositivo en áreas donde los equipos electrónicos estén prohibidos.
- El dispositivo solo debe ser reparado por un centro de servicio autorizado.
- En el caso de que ocurra algún incidente grave en relación con este dispositivo, póngase en contacto con el fabricante y la autoridad competente.
- En caso de tener otros problemas con su dispositivo, póngase en contacto con el punto de venta, su oficina local de Bellman & Symfon o el fabricante. Visite bellman.com para obtener la información de contacto.
- La clavija de programación en la parte posterior del receptor flash es solo para personal de servicio autorizado. El uso no autorizado puede dañar el dispositivo.
- Sin permiso otorgado por la NCC, ninguna compañía, empresa o usuario está autorizado a cambiar la frecuencia, mejorar la potencia de transmisión o alterar las características originales o el rendimiento en un dispositivo de radiofrecuencia de baja potencia aprobado.
- Este dispositivo no debe utilizarse en aviones a menos que el personal de vuelo lo permita específicamente.

Condiciones de funcionamiento

Utilice el dispositivo en un entorno seco dentro de los límites de temperatura y humedad que se indican en este folleto. Si el producto se moja o se expone a la humedad, debe dejar de considerarse fiable y, por lo tanto, debe reemplazarse.

Limpieza

Desconecte todos los cables antes de limpiar su dispositivo. Utilice un paño suave sin pelusas. Evite que entre humedad por las aperturas. No utilice productos de limpieza domésticos, espáis en aerosol, disolventes, alcohol, amoníaco, agentes abrasivos o aire comprimido.

Servicio y soporte

Si el producto parece dañado o no funciona correctamente, siga las instrucciones de la guía del usuario. Si el producto sigue sin funcionar correctamente, póngase en contacto con su profesional local de la audición para obtener más información sobre el servicio y la garantía.

Condiciones de la garantía

Bellman & Symfon ofrece una garantía para este producto (exceptuando la batería) de dos (2) años a partir de la fecha de compra, contra cualquier defecto que se deba a materiales o fabricación defectuosos.

Esta garantía solo se aplica en condiciones normales de uso y servicio, y no incluye los daños resultantes de accidentes, negligencia, mal uso, desmontaje no autorizado o contaminación de cualquier tipo. Quedan excluidos de esta garantía los daños fortuitos o consecuenciales. Asimismo, la garantía no cubre sucesos de fuerza mayor, como incendios, inundaciones, huracanes y tornados. Esta garantía le otorga derechos legales específicos y también puede tener otros derechos que varían en función del territorio. Algunos países o jurisdicciones no permiten la limitación o exclusión de los daños fortuitos o consecuenciales, ni la limitación sobre la duración de una garantía implícita, por lo que es posible que la limitación anterior no se aplique en su caso. Esta garantía es una adición a sus derechos legales como consumidor. La garantía anterior no podrá alterarse, a menos que se realice por escrito y con la firma de ambas partes.

Opciones de configuración

El modelo de receptor flash BE1441 y BE1442 se puede configurar con los siguientes transmisores Visit y accesorios originales Bellman & Symfon:

Transmisores Visit compatibles

- BE1411 Transmisor de puerta Visit
- BE1420 Transmisor de botón pulsador Visit
- BE1431 Transmisor telefónico Visit
- BE1433 Transceptor para teléfono móvil Visit
- BE1481 Transmisor de alarma de humo Visit
- BE1551 Transmisor de alarma de humo Visit
- BE1555 Transmisor de alarma de CO Visit
- BE1491 Monitor de bebé Visit

Accesorios disponibles

- BE9075 Soporte de montaje en pared
- Agitador de cama BE1270
- BE9105 Cable telefónico
- BE9250 Sensor de teléfonos móviles

 Para obtener información detallada sobre el producto, consulte el manual del usuario correspondiente.

Certificación ISO del fabricante legal

Bellman está certificado de acuerdo con las normas SS-EN ISO 9001 y SS-EN ISO 13485.

Número de certificación de SS-EN ISO 9001: CN19/42071

Número de certificación de SS-EN ISO 13485: CN19/42070

Organismo de certificación

SGS United Kingdom Ltd

Rossmore Business Park Ellesmere Port Cheshire CH65 3EN Reino Unido

Símbolos normativos

	Con este símbolo, Bellman & Symfon confirma que el producto cumple el Reglamento sobre dispositivos médicos UE 2017/745.
	Este símbolo indica el número de serie del fabricante para poder identificar un dispositivo médico específico. Se encuentra en el producto y en la caja de regalo.
	Este símbolo indica el número de catálogo del fabricante para poder identificar el dispositivo médico. Se encuentra en el producto y en la caja de regalo.
	Este símbolo indica el fabricante del dispositivo médico, según lo definido en las directivas de la UE 90/385/CEE, 93/42/CEE y 98/79/CE.
	Este símbolo indica que el usuario debe consultar el manual de instrucciones.
	Este símbolo indica que es importante que el usuario preste atención a las notas de advertencia relevantes en las guías del usuario.
	Este símbolo indica información importante para el manejo y la seguridad del producto.
	Temperatura durante el transporte y almacenamiento: -10° a 50 °C, 14° a 122 °F Temperatura durante el funcionamiento: 0° a 35 °C, 32° a 95 °F
	Humedad durante el transporte y almacenamiento: <90 %, sin condensación Humedad durante el funcionamiento: 15 % a 90 %, sin condensación
	Presión atmosférica durante el funcionamiento, transporte y almacenamiento: 700 hpa a 1060 hpa
	Este dispositivo está diseñado para funcionar sin problemas ni restricciones si se utiliza del modo previsto, a menos que se indique lo contrario en la guía del usuario.
	Con este símbolo CE, Bellman & Symfon confirma que el producto cumple los estándares de la UE para la salud, seguridad y protección ambiental, así como la Directiva de equipos radioeléctricos 2014/53/UE.
	Este símbolo indica que el producto no debe desecharse con la basura doméstica. Por favor, lleve su producto viejo o sin usar al punto de recogida correspondiente para el reciclaje de equipos eléctricos o electrónicos, o bien lleve su producto viejo a su profesional de la audición para que este lo deseche de manera adecuada. Al asegurar que el producto se deseche correctamente, ayudará a prevenir posibles efectos negativos para el medio ambiente y la salud de las personas.

Especificaciones técnicas

Dimensiones	BE1441: 70 × 140 mm, 2,7 × 5,5" (Ø × AL.) BE1442: 78 × 155 mm, 3,1 × 6,1" (Ø × AL.)
Peso	308 g, 10,8 onzas (ambos modelos)
Alimentación principal	7,5 V CC / 1500 mA Utilice únicamente el adaptador de corriente suministrado. Este producto también está diseñado para sistemas de distribución de energía de TI con voltaje de fase a fase de hasta 230 V. La toma de corriente debe instalarse cerca del equipo y debe ser fácilmente accesible.
Consumo de energía	Activo: 750 mA, posición de reposo: 8 mA
Batería de respaldo BE1442	Tipo de batería: 4 × 1,2 V Lexel 600/900 mAh Tiempo de funcionamiento: ~ 48 h cuando está completamente cargada
Conexiones	<ul style="list-style-type: none">Conector de disparo externo de 2,5 mmSalida del agitador de cama de 3,5 mm, potencia de vibración: 2,0 – 4,0 V CC (máx. 500 mA)Toma de teléfono modular RJ-11, 26 – 120 V RMS, 15 – 100 HzConector de barril para el adaptador de corriente externoClavija de programación para fines de servicio. Salida: 3,3 V/máx. 150 mA. Luz de xenón de ~ 30 candelas incorporada ¡Advertencia! Los destellos pueden provocar ataques epilépticos
Destello	868.30 MHz
Frecuencia de radio	50 - 250 m (55 - 273 yardas) dependiendo de las características del edificio.
Cobertura	
Contenido de la caja	<ul style="list-style-type: none">BE1441 Receptor flash Visit o Receptor flash Visit BE1442 con batería de respaldoAdaptador de corriente de 7,5 V CC / 1500 mA4 × baterías AAA NiMH de 1,2 V (solo modelo BE1442)

Información de cumplimiento

Por la presente, Bellman & Symfon declara que, en Europa, este producto cumple los requisitos esenciales del Reglamento sobre Dispositivos Médicos UE 2017/745, así como las directivas y los reglamentos que se indican a continuación. El texto completo de la declaración de conformidad puede solicitarse a Bellman & Symfon o a su representante local de Bellman & Symfon. Visite bellman.com para obtener la información de contacto.

Directiva sobre equipos de radio (RED)	Reglamento REACH
Reglamento sobre Dispositivos Médicos (RDM)	Directiva sobre Baterías de la CE
Directiva de Restricción de Sustancias Peligrosas (RoHS)	Directiva de Residuos de Aparatos Eléctricos y Electrónicos (WEEE)

Solución de problemas

Si	Intente esto
El receptor parece estar apagado.	<ul style="list-style-type: none">Compruebe que la fuente de alimentación está conectada correctamente. Cargue las baterías de respaldo durante al menos 24 horas (solo BE1442).
El LED de alimentación parpadea en rojo.	<ul style="list-style-type: none">Las baterías de respaldo están casi agotadas y la fuente de alimentación está desconectada. Conecte la fuente de alimentación y cargue las baterías durante al menos 24 horas.
El LED de alimentación parpadea en verde.	<ul style="list-style-type: none">El receptor no detecta baterías de respaldo. Tire de la pestaña de las baterías, consulte Primeros pasos.
El receptor no responde cuando se activa un transmisor, pero funciona cuando se usa el botón de prueba.	<ul style="list-style-type: none">Compruebe las baterías y las conexiones del transmisor.Acérquelo al transmisor para asegurarse de que esté dentro de su alcance.Verifique que el receptor esté configurado en la misma clave de radio que las otras unidades del sistema Visit, consulte Cambiar la clave de radio.
El receptor se activa sin motivo aparente.	<ul style="list-style-type: none">Es probable que haya otro sistema Visit instalado cerca que active su sistema. Cambie la clave de radio en todas las unidades, consulte Cambiar la clave de radio.
El flash es demasiado intenso.	<ul style="list-style-type: none">Redirija la luz girando la parte superior o use un accesorio de funda deslizable de silicona para atenuar la luz.

Lue tämä ensin

Tämä käyttöohje opastaa uuden vilkkuvastaanottimen käytössä ja huollossa. Lue tämä käyttöohje huolellisesti, mukaan lukien **Varoitukset**-osio. Näin varmistat, että saat tuotteesta täyden hyödyn. Jos sinulla on lisäkysymyksiä, ota yhteyttä kuulonhuollon ammattilaiseen.

Käyttötarkoitus

Visit-hälytysjärjestelmän tarkoitus on hälyttää kuuroja ja huonokuuloisia ihmisiä kodin tärkeistä signaaleista.

Suunniteltu käyttäjä

Suunniteltu käyttäjä on henkilö, jolla on lievä tai vaikea kuulonalenema tai kuurous.

Suunniteltu käyttäjäryhmä

Suunniteltu käyttäjäryhmä koostuu kaiken ikäisistä ihmisistä, joilla on lievä tai vaikea kuulonalenema tai kuurous ja jotka tarvitsevat ääni-, visuaalista tai aistinvahvistusta.

Toimintaperiaate

Visit-hälytysjärjestelmä koostuu joukosta langattomasti kytkettyjä lähetimiä ja vastaanottimia, jotka sijaitsevat ympäri asuntoa/taloa. Kun lähitin havaitsee toimintaa, se ilmoittaa Visit-vastaanottimelle, joka varoittaa käyttäjää äänellä, vilkkumalla tai värähtelyillä. Tarvitset ainakin yhden lähetimen ja yhden vastaanottimen käyttääksesi järjestelmää.

Yleiskatsaus

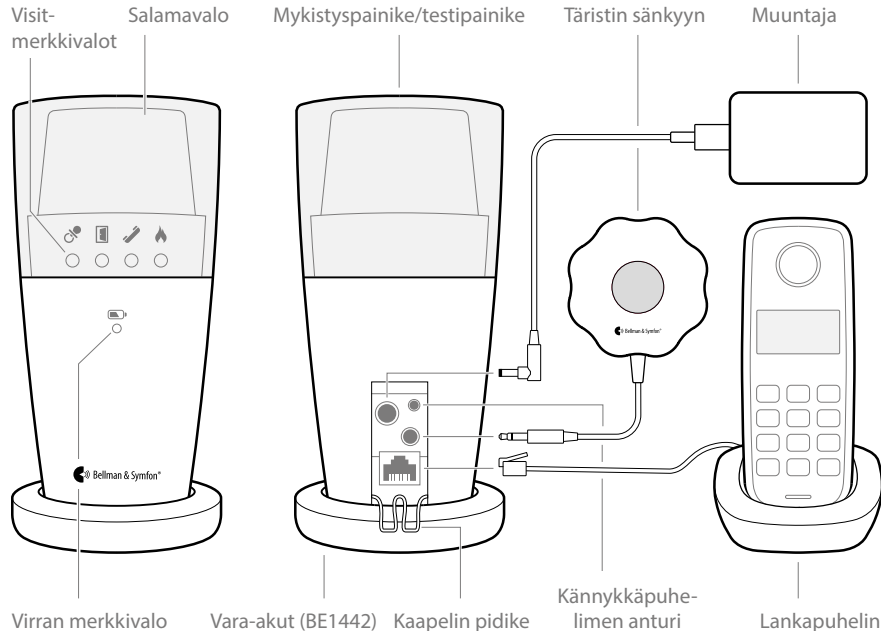

Aloitus

- 1 Liitä virtälähde vastaanottimeen ja pistorasiaan. Vedä pohjassa olevasta paristoliuskasta (vain BE1442-malli). Aseta vastaanotin tasaiselle alustalle tai kiinnitä se seinälle seinäkiinnikkeen avulla (katso erilliset ohjeet).
- 2 Radiolinkin testaamiseen tarvitset Visit-lähettimen. Paina lähettimen testauspainiketta. Testauspainikkeiden määrä voi vaihdella.
- 3 Vastaanottimeen syttyy Visit-merkkivalo, ja vastaanottimen salamavalot alkavat välähdellä. Jos sänkyyn sijoitettava tärustin on kytketty, se värisee. Mykistyspainikkeen/testipainikkeen lyhyt painallus toistaa viimeisimmän tapahtuman. Jos mitään ei tapahdu, katso ohjeita osiosta **Vianmääritys**.

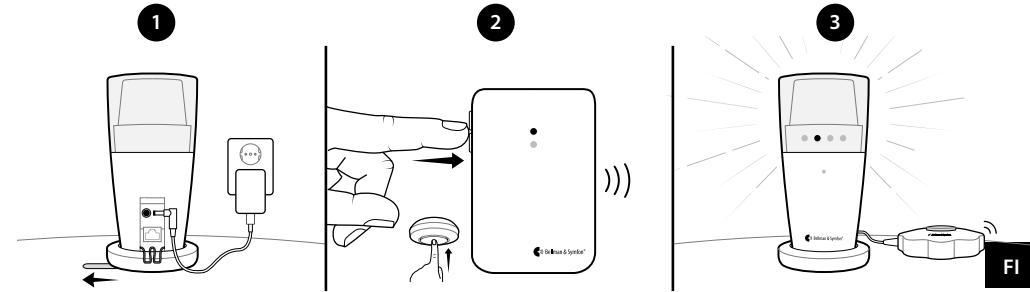

Oletussignaalinmalli

Kun lähitin aktivoidaan, Flash-vastaanottimeen syttyy merkkivalo, vastaanottimen salamavalot välähtävät ja sänkyyn sijoitettava tärustin alkaa väriseään tiettyyn tahtiin. Tätä kutsutaan signaalinmalliksi. Lähetimet määrittävät mallin, ja oletus on seuraava:

Lähitin	Flash-vastaanotin		Tärustin sänkyyn
Aktivoitu lähde	Visit-merkkivalo	Salama	Tärinä
▪ Ovilähetin	Vihreä	Kyllä	Hidas
▪ Painikelähetin	Vihreä	Kyllä	Hidas
▪ Puhelinlähitin	Keltainen	Kyllä	Medium
▪ Itkuhälytin	Oranssi	Kyllä	Nopea
▪ Palovaroitin	Punainen	Kyllä	Pitkä
▪ Häikävaroitin	Oranssi/punainen	Kyllä	Pitkä

Signaalimallin vaihtaminen

Signaalimallia voidaan vaihtaa vain lähettimissä. Katso lisätietoa **Signaalimallin vaihtaminen**-osiosta vaihtaaksesi signaalimallin haluamallasi lähettimelle.

Virran merkkivalot

Kun Flash-vastaanotin on kytketty verkkovirtaan, virran merkkivalo palaa vihreänä. BE1442 -malli on myös varustettu vara-akuilla. Virran merkkivalo ilmaisee seuraavaa:

Virran merkkivalo

- Vihreä valo
- Vihreä vilkkuva valo
- Punainen valo
- Punainen vilkkuva valo

Tila

Flash-vastaanotin on kytketty verkkovirtaan. Vara-akut on havaittu.

Flash-vastaanotin on kytketty verkkovirtaan. Vara-akkuja ei ole havaittu.

Flash-vastaanotin toimii vara-akuilla.

Vara-akut ovat melkein lopussa.

Vastaanottimen mukauttaminen

Salamavalon ohjaaminen

Flash-vastaanotimessa on pyörítettävä yläosa, jolla salamavalon suuntaaminen käy helposti. Voit suunnata valon esimerkiksi seinää kohti, jos sinusta tuntuu että se on liian voimakas. Saatavana on myös silikonipäällinen useissa väreissä (tuotenro BE9164-BE9167).

Radiokoodin vaihtaminen

Jos Visit-järjestelmäsi aktivoituu ilman syytä, lähellä on luultavasti järjestelmä, joka käynnistää järjestelmäsi. Radiohäiriöiden välttämiseksi sinun on vaihdettava radiokoodi kaikissa laitteissa. Radioavainkytkimet sijaitsevat **lähettimissä**.

- 1 Avaa lähettimen kansi ja siirrä mikä tahansa radiokoodikytkin ylös (päällä-asentoon) vaihtaaksesi radiokoodin. Katso lisätietoa **Radiokoodin vaihtaminen** -osiosta vaihtaaksesi radiokoodin haluamallesi lähettimelle.
- 2 Paina ja pidä painettuna flash-vastaanottimen päällä olevaa testipainiketta, kunnes vihreä ja keltainen Visit-merkkivalo vilkkuvat vuorotellen. Vapauta painike.
- 3 Lähetä uusi radiokoodi painamalla lähettimen testipainiketta/-painikkeita 30 sekunnin sisällä.
- 4 Kaikki vastaanottimet Visit-merkkivalot vilkkuvat 5 kertaa osoittaen, että radiokoodi on vaihdettu. Huomaathan, että kaikki Visit-yksiköt on asetettava samaan radiokoodiin.

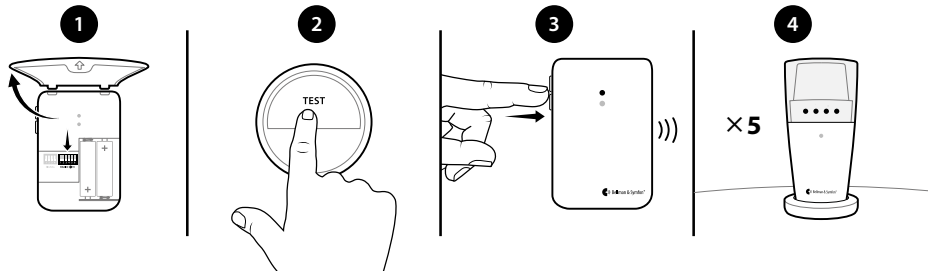

Yleiset varoitukset

Tämä osio sisältää tärkeitä tietoja turvallisuudesta, käsittelystä ja käyttöolosuhteista. Säilytä tämä käyttöopas myöhempää käyttöä varten. Jos olet asentamassa laitetta, tämä käyttöopas on annettava talonomistajalle.

⚠ Hätävaroitukset

- Näiden turvaohjeiden noudattamatta jättäminen voi aiheuttaa tulipalon, sähköiskun tai muun vamman tai vahingoittaa laitetta tai muuta omaisuutta.
- Tämä laite on säilytettävä alle 3-vuotiaiden lasten ulottumattomissa.
- Huomaa, että hälytykset ja ilmoitukset eivät välttämättä toimi, jos akuista loppuu virta.
- Älä käytä tai säilytä tätä laitetta lämmönlähteiden, kuten avotulen, lämpöpatterien, uunien tai muiden lämpöä tuottavien laitteiden lähellä.
- Vilkkuminen voi laukaista epileptisiä kohtauksia ihmisillä, joilla on valoherkkä epilepsia (PSE).
- Käytä vain tässä esitteessä määritettyjä virtasovittimia ja akkutyyppejä.
- Suojaa kaapelit mahdollisilta vaurioilta.
- Älä pura laitetta, sillä silloin on olemassa sähköiskun vaara. Laitteen väärinkäyttäminen tai purkaminen mitätöi takuun.
- Tämä laite on tarkoitettu vain sisäkäyttöön. Älä altista laitetta kosteudelle.
- Suojaa laitetta iskuilta varastoinnin ja kuljetuksen aikana.
- Älä tee mitään muutoksia tähän laitteeseen. Käytä vain alkuperäisiä Bellman & Symfon -lisävarusteita sähköiskujen välttämiseksi.
- Akut ovat myrkyllisiä. Älä niele niitä! Säilytettävä lasten ja lemmikkien ulottumattomissa. Jos ne on nieltä, ota heti yhteys lääkäriisi!

i Tietoja tuoteturvallisuudesta

- Näiden ohjeiden noudattamatta jättäminen voi vahingoittaa laitetta ja mitätöidä takuun.
- Älä altista akkuja tulelle tai suoralle auringonvalolle.
- Ladattavat akut tulisi ladata täyteen ennen laitteen ensimmäistä käyttöä. Lataa akkuja vain 0 – 35 °C:n, 32 – 95 °F:n lämpötilassa.
- Vain Bellman & Symfon tai valtuutettu huoltokeskus saa vaihtaa ladattavat akut. Räjähdyksenvaaraton on olemassa, jos akkuja ei vaihdeta oikein.
- Älä pudota laitetta. Pudotus kovalle alustalle voi vahingoittaa sitä.
- Älä käytä laitetta tiloissa, joissa elektroniset laitteet ovat kiellettyjä.
- Vain valtuutettu huoltokeskus saa korjata laitteen.
- Tähän laitteeseen liittyvässä vakavassa vaaratilanteessa ota yhteyttä valmistajaan ja asianomaiseen viranomaiseen.
- Jos laitteessasi ilmenee muita ongelmia, ota yhteys ostopaikkaan, paikalliseen Bellman & Symfon -toimistoon tai valmistajaan. Saat yhteystiedot vierailamalla bellman.com-sivustolla.
- Vilkkuvastaanottimen takana oleva ohjelmointitappi on tarkoitettu vain valtuutetulle huoltohenkilöstölle. Luvaton käyttö voi vahingoittaa laitetta.
- Mikään yritys, yhtiö tai käyttäjä ei saa muuttaa taajuutta, parantaa lähetystehoja tai muuttaa alkuperäisiä ominaisuuksia tai suorituskykyä hyväksytyssä pienitehoisessa radiotaajuuslaitteessa ilman NCC:n myöntämää lupaa.
- Tätä laitetta ei saa käyttää ilma-aluksessa, ellei lentohenkilöstö ole sitä nimenomaisesti sallinut.

Käyttöolosuhteet

Käytä laitetta kuivassa ympäristössä tässä esitteessä ilmoitetuissa lämpötila- ja kosteusrajoissa. Jos laite kastuu tai se altistuu kosteudelle, se ei ole enää luotettava, joten se tulee vaihtaa.

Puhdistus

Irrota kaikki kaapelit ennen laitteen puhdistamista. Käytä pehmeää, nukkaamatonta liinaa. Vältä kosteuden pääsy aukkoihin. Älä käytä kotitalouspuhdistusaineita, aerosolisuihkeita, liuottimia, alkoholia, ammoniakkia tai hankaavia aineita. Tämä laite ei vaadi sterilointia.

Huolto ja tuki

Jos tuote näyttää vaurioituneelta tai se ei toimi kunnolla, noudata tämän oppaan ohjeita. Jos tuote ei edelleenkaan toimi suunnitellulla tavalla, ota yhteyttä paikalliseen kuulonhoidon ammattilaiseen huolto- ja takuuta varten.

Takuuehdot

Bellman & Symfon antaa tälle tuotteelle (pois lukien akut) takuun kahdeksi (2) vuodeksi ostopäivästä alkaen.

Takuu kattaa virheet, jotka johtuvat viallisista materiaaleista tai valmistuksesta. Tämä takuu koskee vain tavanomaisia käyttö- ja huolto-olosuhteita, eikä siihen sisälly vahinkoja, jotka miten tahansa aiheutuvat onnettomuudesta, laiminlyönnistä, väärinkäytöstä, luvattomasta purkamisesta tai saastumisesta. Tämä takuu ei sisällä satunnaisia ja seurauksellisia vaurioita. Takuu ei myöskään kata ylivoimaisia esteitä, kuten tulipalo, tulva, hurrikaanit ja tornadot.

Tämä takuu antaa sinulle erityiset lailliset oikeudet, ja sinulla voi olla myös muita oikeuksia, jotka vaihtelevat alueittain. Jotkut maat tai lainkäyttöalueet eivät salli satunnaisten tai seurauksellisten vahinkojen rajoittamista tai poissulkemista tai epäsuoran takuun keston rajoituksia, joten yllä oleva rajoitus ei ehkä koske sinua. Tämä takuu täydentää lakisääteisiä oikeuksiasi kuluttajana. Edellä olevaa takuuta ei saa muuttaa, ellei molemmat osapuolet sovi niin kirjallisesti allekirjoittaen.

Kokoonpanovaihtoehdot

BE1441 ja BE1442 Vilkkuvastaaottimen malli voidaan konfiguroida seuraavien Visit-lähettimien ja alkuperäisten Bellman & Symfon -lisävarusteiden kanssa:

Yhteensopivat Visit-lähettimet

- BE1411 Visit ovikellolähetin
- BE1420 Visit painonappilähetin
- BE1431 Visit puhelinlähetin
- BE1433 Visit matkapuhelin lähetin vastaanotin
- BE1481 Visit savuhälyttimen lähetin
- BE1551 Visit savuhälyttimen lähetin
- BE1555 Visit häikäroittimen lähetin
- BE1491 Visit itkuhälytyn kameralla

Saatavilla olevat lisävarusteet

- BE9075 Seinäteline
- BE1270 Tärstin sänkyyn
- BE9105 Puhelinkaapeli
- BE9250 Kännykkäpuhelimen anturi

 Katso yksityiskohtaiset tuotetiedot vastaavasta käyttöoppaasta.

Laillisen valmistajan ISO-sertifiointi

Bellman on sertifioitu SS-EN ISO 9001 ja SS-EN ISO 13485 -standardien mukaisesti.

SS-EN ISO 9001 -sertifikaatin numero: CN19/42071



SS-EN ISO 13485 -sertifikaatin numero: CN19/42070

Sertifiointielin

SGS United Kingdom Ltd

Rossmore Business Park Ellesmere Port Cheshire CH65 3EN UK

Määräyssymbolit

	Bellman & Symfon vahvistaa tällä symbolilla, että tuote täyttää lääkinnällisistä laitteista annetun asetuksen, EU 2017/745, vaatimukset.
	Tämä symboli ilmoittaa valmistajan sarjanumeron tietyn lääketieteellisen laitteen tunnistamiseksi. Se on saatavana tuote- ja lahjapakauksessa.
	Tämä symboli ilmoittaa valmistajan luettelonumeron lääketieteellisen laitteen tunnistamiseksi. Se on saatavana tuote- ja lahjapakauksessa.
	Tämä symboli ilmoittaa lääkinnällisten laitteiden valmistajan, sellaisena kuin se on määritelty EU-direktiiveissä 90/385/ETY, 93/42/ETY ja 98/79/EY.
	Tämä symboli huomauttaa, että käyttäjän tulee tutustua käyttöoppaaseen ja tähän esitteeseen.
	Tämä symboli kertoo, että käyttäjän on tärkeää kiinnittää huomiota käyttöoppaissa oleviin varoituksiin.
	Tämä symboli kertoo tärkeitä tietoja käsittelystä ja tuoteturvallisuudesta.
	Lämpötila kuljetuksen ja varastoinnin aikana: -10 – 50 °C, 14 – 122 °F Lämpötila käytön aikana: 0 – 35 °C, 32 – 95 °F
	Kosteus kuljetuksen ja varastoinnin aikana: <90 %, ei-tiivistyvä Kosteus käytön aikana: 15 % – 90 %, ei-tiivistyvä
	Ilmakehän paine käytön, kuljetuksen ja varastoinnin aikana: 700 hpa – 1060 hpa
	Tämä laite on suunniteltu siten, että se toimii ilman ongelmia tai rajoituksia, jos sitä käytetään tarkoitettulla tavalla, ellei käyttöohjeissa toisin mainita.
	Bellman & Symfon vahvistaa tällä CE-symbolilla, että tuote täyttää EU:n terveys-, turvallisuus- ja ympäristönsuojelustandardit sekä 2014/53/EU-radiolaitedirektiivin.
	Tämä symboli ilmoittaa, että tuotetta ei saa käsitellä kotitalousjätteenä. Vie vanha tai käyttämätön tuote soveltuvaan keräyspisteeseen sähkö- ja elektroniikkalaitteiden kierrätystä varten tai vie vanha tuotteesi kuulonhoidon ammattilaiselle asianmukaista hävittämistä varten. Varmistamalla, että tämä tuote hävitetään oikein, autat estämään mahdollisia kielteisiä vaikutuksia ympäristöön ja ihmisten terveyteen.

Tekniset tiedot

Mitat	BE1441: 70 × 140 mm, 2,7 × 5,5" (Ø × H) BE1442: 78 × 155 mm, 3,1 × 6,1" (Ø × H)
Paino	308 g, 10,8 unssia (molemmat mallit)
Verkkovirta	7,5 V DC / 1500 mA Käytä vain mukana toimitettua verkkosovitinta. Tämä tuote on suunniteltu myös IT-virtajakelujärjestelmille, joiden vaihe-jännite on enintään 230 V. Poistoaukko on asennettava laitteen läheisyyteen, ja sen on oltava helposti saatavilla.
Tehon kulutus	Aktiivinen: 750 mA, lepotila: 8 mA
BE1442 Akun varmuuskopio	Akkutyypit: 4 × 1,2 V Lexel 600/900 mAh Käyttöaika: ~ 48 h täyteen ladattuina
Liitännät	<ul style="list-style-type: none">2,5 mm ulkoinen väljakkiliitin3,5 mm tärstin sänkyyn, pistorasias, tärinäteho: 2,0 – 4,0 VDC (enintään 500 mA)RJ-11-puhelinmoduulin jakkiliitin, 26 – 120 V RMS, 15 – 100 HzJakkiliitinholkki ulkoiselle virtasovittimilleOhjelmointitappi huoltotarkoituksiin. Lähtö: 3,3 V / enintään 150 mA. Sisäänrakennetut ~ 30 Candela Xenon -valo
Viilku	Varoitus! Viilkuminen voivat aiheuttaa epilepsia-kohtauksia
Radiotaajuus	868.30 MHz
Kattavuus	50 – 250 m (55 – 273 jaardia) rakennuksen ominaisuuksista riippuen.
Laatikossa	<ul style="list-style-type: none">BE1441 Visit vilkkuvastaanotin tai BE1442 Visit vilkkuvastaanotin, jossa on akkuvarmennus7,5 V DC / 1500 mA -virtasovitin4 × 1,2 V AAA NiMH-akkua (vain BE1442-malli)

Vaatimustenmukaisuustiedot

Täten Bellman & Symfon vakuuttaa, että tämä tuote on Euroopassa lääketieteellisiä laitteita koskevan EU 2017/745-asetuksen olennaisten vaatimusten sekä alla lueteltujen direktiivien ja asetusten vaatimusten mukainen. Vaatimustenmukaisuusvakuutuksen teksti kokonaisuudessaan on saatavissa Bellman & Symfonilta tai paikalliselta Bellman & Symfon -edustajalta. Saat yhteystiedot vieraillemalla bellman.com-sivustolla.

Radiolaitedirektiivi (RED)	REACH-asetus
Asetus lääketieteellistä laitteista (MDR)	Euroopan komission akkudirektiivi
Direktiivi tiettyjen vaarallisten aineiden käytön rajoittamisesta (RoHS)	Sähkö- ja elektroniikkalaiteromu, WEEE

Vianmääritys

Jos	Kokeile tätä
Vastaanotin näyttää olevan pois päältä	<ul style="list-style-type: none">Tarkista, että virtalähde on kytketty oikein. Lataa vara-akkuja vähintään 24 tuntia (vain BE1442-malli).
Virran merkkivalo vilkkuu punaisena	<ul style="list-style-type: none">Vara-akut ovat melkein lopussa ja virransyöttö on katkaistu. Kytke virtalähde ja lataa akkuparistoja vähintään 24 tuntia.
Virran merkkivalo vilkkuu vihreänä	<ul style="list-style-type: none">Vastaanotin ei havaitse vara-akkuja. Vedä paristoliuskasta, katso lisätietoa osiosta Aloitus.
Vastaanotin ei vastaa, kun lähetin aktivoidaan, mutta toimii kun käytän testipainiketta	<ul style="list-style-type: none">Tarkista lähettimen paristot ja liitännät.Siirrä vastaanotin lähemmäksi lähetintä varmistaaksesi, että se on kantaman sisällä.Tarkista, että vastaanotin on asetettu samaan radiokoodiin kuin muut Visit-järjestelmän laitteet. Katso lisätietoa osiosta Radiokoodin vaihtaminen.
Vastaanotin aktivoituu ilman ilmeistä syytä	<ul style="list-style-type: none">Lähellä voi olla toinen Visit-järjestelmä, joka käynnistää järjestelmän. Vaihda radiokoodi kaikissa laitteissa. Katso lisätietoa osiosta Radiokoodin vaihtaminen.
Salama on liian kirkas	<ul style="list-style-type: none">Suuntaa valo toiseen paikkaan kääntämällä yläosaa tai himmennä valoa silikonipäällisellä, joka on saatavana lisävarusteena.

Veillez commencer par lire ceci

Cette brochure vous explique comment utiliser et entretenir votre nouveau récepteur flash. Assurez-vous de la lire attentivement, y compris la section **Avertissements**. Cela vous aidera à tirer le meilleur parti de votre produit. Si vous avez des questions supplémentaires, contactez votre audioprothésiste.

Destination

L'objectif visé du système d'alerte de Visit est d'alerter les personnes sourdes et malentendantes de signaux importants détectés dans leur maison.

Utilisateur cible

L'utilisateur cible est une personne présentant une perte auditive ou une surdité légère à sévère.

Groupe d'utilisateurs cible

Le groupe d'utilisateurs cible se compose de personnes de tous âges ayant une perte auditive ou une surdité légère à sévère qui ont besoin d'une amplification audio, visuelle ou sensorielle.

Principe de fonctionnement

Le système d'alerte de Visit se compose d'un ensemble d'émetteurs et de récepteurs connectés sans fil qui sont situés dans toute la maison. Lorsqu'un émetteur détecte une activité, il signale au récepteur Visit qui alerte l'utilisateur par des sons, des flashes ou des vibrations. Pour utiliser le système, vous avez besoin au moins d'un émetteur et d'un récepteur.

Vue d'ensemble

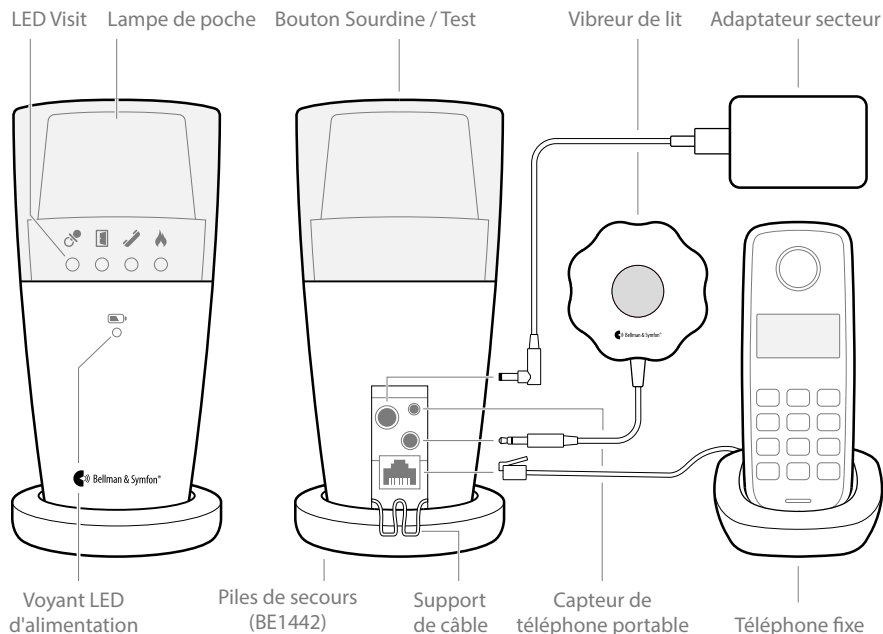

Mise en route

- 1 Connectez l'alimentation au récepteur et à la prise secteur. Tirez sur la languette de la batterie du bas (BE1442 uniquement). Placez le récepteur sur une surface plane ou fixez-le au mur à l'aide du support mural (voir instructions séparées).
- 2 Pour tester la liaison radio, vous avez besoin d'un émetteur Visit. Appuyer sur le ou les bouton(s) de test de l'émetteur.
- 3 Un LED Visit s'allume sur le récepteur et commence à clignoter. Si un vibreur de lit est connecté, il vibrera. Une brève pression sur le bouton sourdine/test répète la dernière indication. Si rien ne se passe, voir **Dépannage**.

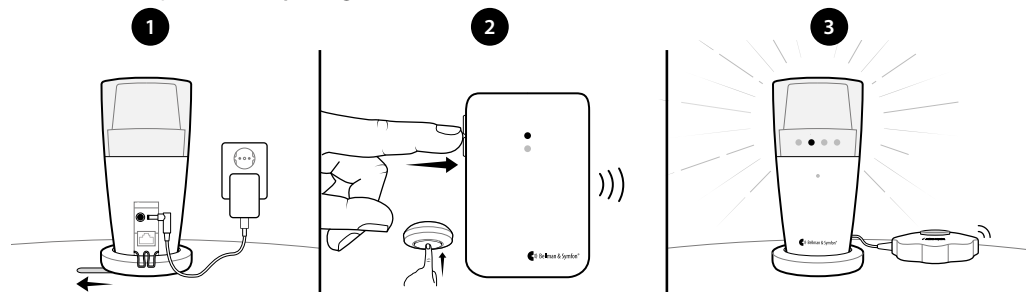

Modèle de signal par défaut

Lorsqu'un émetteur est activé, le récepteur flash allume une LED, clignote et le vibreur de lit se met à vibrer à un certain rythme. C'est ce qu'on appelle le modèle d'alerte. Les émetteurs déterminent le modèle, qui est par défaut:

Émetteur	Récepteur flash		Vibreur de lit
Source activée	LED Visit	Voyant clignotant	Vibration
▪ Émetteur de porte	Vert	Oui	Lent
▪ Émetteur à bouton-poussoir	Vert	Oui	Lent
▪ Émetteur de téléphone	Jaune	Oui	Moyen
▪ Émetteur bébé	Orange	Oui	Rapide
▪ Détecteur de fumée	Rouge	Oui	Long
▪ Détecteur CO	Rouge-orange	Oui	Long

Modification du modèle de signal

Le modèle de signal ne peut être modifié que sur les émetteurs. Voir **Modification du modèle de signal** pour l'émetteur concerné.

Indications de la LED d'alimentation

Lorsque le récepteur flash est connecté au secteur, la LED d'alimentation s'allume en vert. Le modèle BE1442 est également équipé d'une batterie de secours et le voyant d'alimentation indique ce qui suit :

Voyant LED d'alimentation

- Voyant vert
- Le vert clignote
- Lumière rouge
- Le rouge clignote

Statut

Le récepteur flash est connecté au secteur.
Les batteries de secours sont détectées.
Le récepteur flash est connecté au secteur.
Aucune batterie de secours n'est détectée.
Le récepteur flash fonctionne sur batterie de secours.
Les piles de secours sont presque épuisées.

Personnaliser votre récepteur

Diriger le flash

Le récepteur flash est doté d'un dessus rotatif qui facilite l'orientation de la lumière. Dirigez-le par exemple vers un mur si vous trouvez que le flash est trop intense. Un dessus à enfiler en silicone est également disponible en plusieurs couleurs (art. n° BE9164-BE9167).

Modifier la clé électronique

Si votre système Visit s'active sans raison, il y a probablement un système à proximité qui le déclenche. Pour éviter les interférences radio, il faut modifier la clé radio de tous les appareils. Les interrupteurs à clé radio sont situés sur les **émetteurs**.

- 1 Ouvrez le couvercle de l'émetteur et déplacez chaque interrupteur de clé radio vers le haut (position ON) pour changer la clé radio. Voir **Changer la clé radio** de l'émetteur concerné.
- 2 Appuyez et maintenez enfoncé le bouton de test situé sur le haut du récepteur flash jusqu'à ce que les voyants Visit vert et jaune clignotent en alternance. Relâchez le bouton.
- 3 Appuyez sur le ou les boutons de test de l'émetteur dans les 30 secondes pour envoyer la nouvelle clé radio.
- 4 L'ensemble des voyants Visit du récepteur clignotent 5 fois, ce qui indique que la clé radio a été changée. Veuillez noter que toutes les unités Visit doivent être réglées sur la même clé radio.

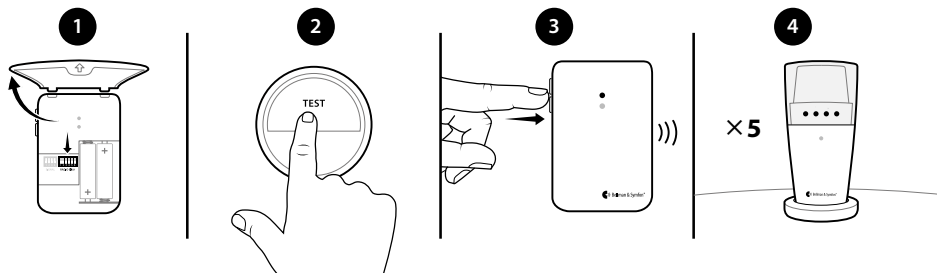

Avertissements généraux

Cette partie contient des informations importantes sur la sécurité, la manipulation et les conditions d'utilisation. Conservez ce livret pour une utilisation future. Si vous ne faites qu'installer le dispositif, vous devez remettre cette brochure à l'utilisateur.

⚠ Avertissements de danger

- Le non-respect de ces consignes de sécurité peut entraîner un incendie, un choc électrique ou d'autres blessures ou dommages au dispositif ou à d'autres objets.
- Gardez ce dispositif hors de la portée des enfants de moins de 3 ans.
- Notez que les alarmes et les notifications peuvent être manquées si les piles sont plates.
- N'utilisez pas et ne rangez pas ce dispositif près d'une source de chaleur telle qu'une flamme nue, des radiateurs, fours ou autres appareils produisant de la chaleur.
- Les flashes peuvent déclencher des crises d'épilepsie chez les personnes qui souffrent d'épilepsie photosensible (PSE).
- Utilisez uniquement les adaptateurs d'alimentation et les types de pile spécifiés dans cette brochure.
- Protégez les câbles de tout ce qui pourrait les endommager.
- Ne démontez pas l'appareil, il y a un risque de choc électrique. La modification ou le démontage de l'appareil annule la garantie.
- Cet appareil est prévu pour une utilisation en intérieur uniquement. Ne l'exposez pas à l'humidité.
- Protégez l'appareil contre les chocs durant le stockage et le transport.
- N'apportez aucun changement ou modification à cet appareil. N'utilisez que des accessoires d'origine Bellman & Symfon pour éviter tout choc électrique.
- Les piles sont toxiques. Ne les avalez pas ! Tenez-les hors de portée des enfants et des animaux. Si elles sont avalées, consultez immédiatement un médecin!

ⓘ Informations sur la sécurité du produit

- Le non-respect de ces instructions peut conduire à l'endommagement de l'appareil et annuler la garantie.
- N'exposez pas les piles au feu ou à la lumière directe du soleil.
- Les piles rechargeables doivent être chargées entièrement avant la première utilisation de l'appareil. Ne chargez les piles qu'à des températures comprises entre 0 °C– 35 °C, 32 °F– 95 °F.
- Les piles rechargeables ne doivent être changées que par Bellman & Symfon ou un centre de service agréé. Le mauvais positionnement des piles peut présenter un risque d'explosion.
- Ne laissez pas tomber votre appareil. Une chute sur une surface dure peut l'endommager.
- N'utilisez pas l'appareil dans des zones où l'équipement électronique est interdit.
- L'appareil ne doit être réparé que par un centre de service agréé.
- Si un incident important se produit avec cet appareil, contactez le fabricant et l'autorité compétente.
- Si vous rencontrez d'autres problèmes avec votre dispositif, contactez le point de vente, votre bureau Bellman & Symfon local ou le fabricant. Consultez le site **bellman.com** pour obtenir les coordonnées.
- La broche de programmation à l'arrière du récepteur flash est réservée au personnel de service autorisé. Une utilisation non autorisée peut endommager l'appareil.
- Aucune société, entreprise ou utilisateur n'est autorisé à modifier la fréquence, à améliorer la puissance de transmission ou à modifier les caractéristiques ou les performances d'origine d'un appareil à radiofréquence de faible puissance approuvé sans l'autorisation de NCC.
- Cet appareil ne doit pas être utilisé dans les avions, à moins que le personnel de bord ne l'autorise expressément.

Conditions de fonctionnement

Utilisez le dispositif dans un environnement sec, dans le respect des limites de température et d'humidité indiquées dans cette brochure. Si le dispositif est mouillé ou exposé à l'humidité, il n'est plus fiable et il faut le remplacer.

Nettoyage

Avant de nettoyer votre appareil, débranchez tous les câbles. Utilisez un chiffon doux et non pelucheux. Évitez la pénétration d'humidité dans les orifices. N'utilisez pas de nettoyant ménager, de vaporisateur, de solvant, d'alcool, d'ammoniaque ni de produit abrasif. Cet appareil n'a pas besoin d'être stérilisé.

Service et assistance

Si le dispositif semble être endommagé ou ne fonctionne pas correctement, suivez les instructions consignées dans le guide d'utilisateur. Si le produit ne fonctionne toujours pas comme prévu, contactez votre audioprothésiste pour vous renseigner sur le service et la garantie.

Conditions de garantie

Bellman & Symfon garantit ce produit (à l'exclusion de la pile) pendant deux (2) ans à partir de la date d'achat pour tout défaut lié à des problèmes de matériel ou de fabrication.

Cette garantie ne s'applique qu'aux conditions normales d'utilisation et de service, et n'inclut pas les dommages liés à un accident, à de la négligence, à une mauvaise utilisation, à un démontage non autorisé ou à une contamination, quelle qu'en soit la cause. Cette garantie exclut les dommages indirects ou consécutifs. En outre, la garantie ne couvre pas les catastrophes naturelles, comme les incendies, les inondations, les ouragans et les tornades. Cette garantie vous confère des droits légaux spécifiques et vous pouvez aussi avoir d'autres droits spécifiques à l'endroit où vous vous trouvez. Certains pays ou lieux de juridiction n'autorisent pas la limitation ou l'exclusion des dommages indirects ou consécutifs, ni les limitations à la durée des garanties tacites; dans ce cas, la limitation mentionnée ci-dessus ne s'appliquera pas à vous.

Cette garantie s'ajoute à vos droits légaux en tant que consommateur. La garantie ci-dessus ne peut pas être modifiée, sauf par un document écrit signé par les deux parties concernées.

Options de configuration

Le modèle de récepteur flash BE1441 et BE1442 peut être configuré avec les émetteurs Visit et accessoires d'origine Bellman & Symfon suivants:

Émetteurs Visit compatibles

- BE1411 émetteur de porte Visit
- BE1420 émetteur bouton-poussoir Visit
- BE1431 émetteur téléphone Visit
- BE1433 émetteur de téléphone Bluetooth Visit
- BE1481 émetteur de détecteur de fumée Visit
- BE1551 émetteur de détecteur de fumée Visit
- BE1555 émetteur d'alarme CO Visit
- BE1491 émetteur bébé Visit

 Pour des informations détaillées sur le produit, reportez-vous au manuel d'utilisation correspondant.

Accessoires disponibles

- BE9075 Support de montage mural
- BE1270 Vibreur de matelas
- BE9105 Câble téléphonique
- BE9250 Capteur de téléphone portable

Certification ISO du fabricant légal

Bellman est certifié conforme à SS-EN ISO 9001 et SS-EN ISO 13485.

Numéro de certification SS-EN ISO 9001 : CN19/42071

Numéro de certification SS-EN ISO 13485 : CN19/42070

Organisme de certification

SGS United Kingdom Ltd

Rossmore Business Park Ellesmere Port Cheshire CH65 3EN Royaume-Uni

Symboles de réglementation

 Par ce symbole, Bellman & Symfon confirme que le produit est conforme au Règlement (UE) 2017/745 relatif aux dispositifs médicaux.

 Ce symbole indique le numéro de série du fabricant permettant d'identifier un dispositif médical spécifique. Il est présent sur le produit et sur le coffret cadeau.

 Ce symbole indique le numéro de catalogue du fabricant permettant d'identifier le dispositif médical. Il est présent sur le produit et sur le coffret cadeau.

 Ce symbole indique le fabricant du dispositif médical, comme défini dans les directives européennes 90/385/CEE, 93/42/CEE et 98/79/CE.

 Ce symbole indique que l'utilisateur devrait consulter les instructions d'utilisation.

 Ce symbole indique qu'il est important pour l'utilisateur de prêter attention aux avertissements pertinents dans le manuel de l'utilisateur.

 Ce symbole indique des informations importantes pour la manipulation et la sécurité du produit.

 Température pendant le transport et le stockage : -10 °C à 50 °C, 14 °F à 122 °F
Température pendant le fonctionnement : 0 °C à 35 °C, 32 °F à 95 °F

 Humidité durant le transport et le stockage : < 90 %, sans condensation
Humidité durant le fonctionnement : 15 % à 90 %, sans condensation

 Pression atmosphérique durant le fonctionnement, le transport et le stockage : 700hPa à 1060hPa

 Cet appareil est conçu de manière à fonctionner sans problème ni restrictions s'il est utilisé de la façon prévue, sauf indication contraire dans les instructions d'utilisation.

 Par ce symbole CE, Bellman & Symfon confirme que le produit est conforme aux normes européennes relatives à la santé, à la sécurité et à la protection de l'environnement, ainsi qu'à la directive 2014/53/UE sur les équipements radioélectriques (directive RED).

 Ce symbole indique que le produit ne doit pas être éliminé avec les déchets ménagers. Veuillez remettre votre vieux produit ou votre produit non utilisé au point de collecte adapté pour le recyclage de l'équipement électrique et électronique, ou apportez votre vieux produit à votre audioprothésiste qui l'éliminera de façon correcte. En vous assurant que ce produit est éliminé correctement, vous contribuez à éviter les éventuels effets négatifs sur l'environnement et la santé humaine.

Caractéristiques techniques

Dimensions	BE1441 : 70 × 140 mm, 2,7 × 5,5" (Ø × H) BE1442 : 78 × 155 mm, 3,1 × 6,1" (Ø × H)
Poids	308 g, 10,8 onces. (les deux modèles)
Alimentation réseau	7,5 V CC / 1500 mA Utilisez uniquement l'adaptateur secteur fourni. Ce produit est également conçu pour les systèmes de distribution d'énergie IT avec une tension phase à phase jusqu'à 230V. La prise doit être installée à proximité de l'équipement et facilement accessible.
Consommation électrique	Actif : 750 mA, position de repos : 8 mA
Batterie de secours BE1442	Type de batterie 4 × 1,2 V Lexel 600/900 mAh Autonomie : ~ 48 h à pleine charge
Connexions	<ul style="list-style-type: none">2,5 mm jack de déclenchement externe3,5 mm sortie vibreur de matelas , puissance de vibration : 2,0 – 4,0 VCC (max. 500 mA)Prise téléphonique modulaire RJ-11, 26 – 120 V RMS, 15 – 100 HzFiche cylindrique pour l'adaptateur d'alimentation externeBroche de programmation à des fins de service. Sortie : 3,3V/max. 150mA.
Flash	~30 Lampe au Xénon intégrée Avertissement ! Les flashes peuvent provoquer des crises d'épilepsie
Fréquence radio	868.30 MHz
Couverture	50 - 250 m (55 - 273 yd) selon les caractéristiques du bâtiment.
Contenu de la boîte	<ul style="list-style-type: none">BE1441 récepteur flash Visit ou BE1442 récepteur flash Visit avec batterie de secoursAdaptateur secteur 7,5 V CC / 1500 mA4 × piles 1,2 V AAA NiMH (modèle BE1442 uniquement)

Informations sur la conformité

Par la présente, Bellman & Symfon déclare que ce produit est en conformité, en Europe, avec les exigences essentielles du Règlement (UE) 2017/745 relatif aux dispositifs médicaux ainsi qu'avec les directives et règlements listés ci-dessous. Le texte complet de la déclaration de conformité peut être obtenu auprès de Bellman & Symfon ou de votre revendeur Bellman & Symfon local. Consultez le site bellman.com pour obtenir les coordonnées.

Directive sur les équipements radio (RED)	Règlement REACH
Règlement sur les dispositifs médicaux (DM)	Directive européenne relative aux piles
Limitation de l'utilisation de certaines substances dangereuses (RoHS)	Directive relative aux déchets d'équipements électriques et électroniques (DEEE)

Dépannage

Si...	Essayez...
Le récepteur semble éteint	<ul style="list-style-type: none">Vérifiez que l'alimentation est correctement connectée. Chargez les batteries de secours pendant au moins 24 heures (BE1442 uniquement).
Le voyant d'alimentation clignote en rouge	<ul style="list-style-type: none">Les piles de secours sont presque épuisées et l'alimentation électrique est débranchée. Branchez l'alimentation électrique et chargez les batteries pendant au moins 24 heures.
Le voyant d'alimentation clignote en vert	<ul style="list-style-type: none">Le récepteur ne détecte aucune batterie de secours. Tirez sur la languette de la batterie, voir Mise en route.
Le récepteur ne répond pas lorsqu'un émetteur est activé, mais fonctionne lorsque j'utilise le bouton de test	<ul style="list-style-type: none">Vérifiez les piles et les connexions de l'émetteur.Rapprochez-le de l'émetteur pour vous assurer qu'il est à portée.Vérifiez que le récepteur est réglé sur la même clé radio que les autres unités du système Visit, voir Changer la clé radio.
Le récepteur s'active sans raison apparente	<ul style="list-style-type: none">Il se pourrait qu'un autre système Visit installé à proximité déclenche votre système. Modifiez la clé radio de tous les appareils; voir Changer la clé radio.
Le flash est trop intense	<ul style="list-style-type: none">Redirigez la lumière en faisant pivoter le dessus ou utilisez un accessoire en silicone à enfiler au-dessus pour atténuer la lumière.

Lees dit eerst

Dit boekje bevat informatie over het gebruik en onderhoud van uw nieuwe flitsontvanger. Zorg dat u dit aandachtig doorleest, inclusief het onderdeel **Waarschuwingen**. Zo haalt u het meeste uit uw product. Heeft u daarna nog vragen, neem dan contact op met uw audicien.

Beoogd doel

Het doel van het Visit-waarschuwingssysteem is dove en slechthorende mensen te waarschuwen voor belangrijke signalen in hun huis.

Beoogde gebruiker

De beoogde gebruiker is een persoon met licht tot ernstig gehoorverlies of doofheid.

Beoogde gebruikersgroep

De beoogde gebruikersgroep bestaat uit mensen van alle leeftijden met licht tot ernstig gehoorverlies of doofheid die audio-, visuele of zintuiglijke versterking nodig hebben.

Werkingsprincipe

Het Visit-waarschuwingssysteem bestaat uit een set draadloos verbonden zenders en ontvangers die verspreid over het huis staan. Wanneer een zender een activiteit detecteert, signaleert hij de Visit-ontvanger die de gebruiker waarschuwt met geluid, flitsen of trillingen. Om het systeem te kunnen gebruiken heeft u minimaal één zender en één ontvanger nodig.

Overzicht

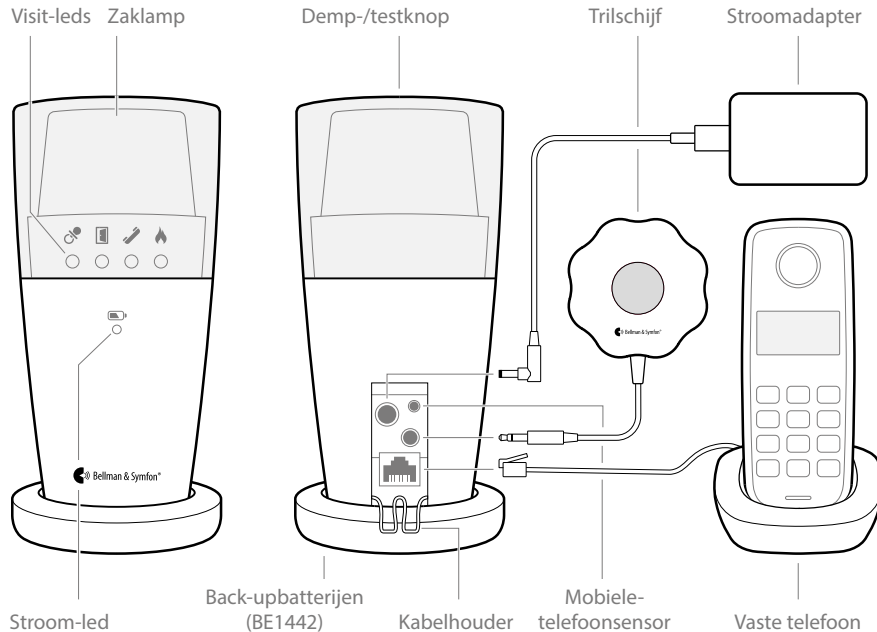

Aan de slag

- 1 Sluit de voeding aan op de ontvanger en het stopcontact. Trek aan het batterijlijpje aan de onderkant (alleen BE1442). Plaats de ontvanger op een vlakke ondergrond of monteer hem met de muurbeugel aan een muur (zie afzonderlijke instructies).
- 2 Voor het testen van de radioverbinding is een Visit-zender vereist. Druk op de testknop(pen) op de zender.
- 3 De ontvanger laat een Visit-led oplichten en begint te knipperen. Als er een trilschijf is aangesloten, gaat het trillen. Een korte druk op de demp-/testknop herhaalt de laatste indicatie. **Zie Probleemoplossing** als er niets gebeurt.

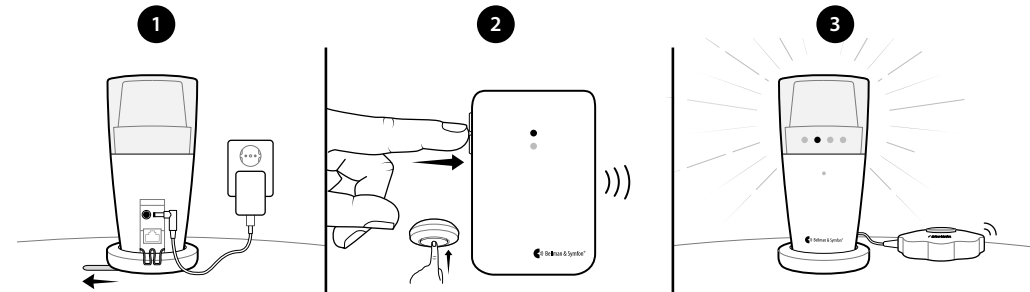

Standaard signaalpatroon

Wanneer een zender wordt geactiveerd, licht de flitsontvanger een led op, knippert en begint het trilschijf met een bepaald tempo te trillen. Dit wordt signaalpatroon genoemd. De zenders bepalen het patroon en de standaard is als volgt:

Zender	Flitslamp		Trilschijf
Geactiveerde bron	Visit-led	Flits	Trilling
▪ Deurbelzender	Groen	Ja	Langzaam
▪ Drukknopzender	Groen	Ja	Langzaam
▪ Telefoonzender	Geel	Ja	Gemiddeld
▪ Babyfoon	Oranje	Ja	Snel
▪ Rookmelder	Rood	Ja	Lang
▪ CO-melder	Oranje/rood	Ja	Lang

Het signaalpatroon aanpassen

Het signaalpatroon kan alleen op de zenders worden gewijzigd. Zie **Het signaalpatroon** voor de betreffende zender wijzigen.

NL

Led-stroomindicaties

Wanneer de flitsontvanger is aangesloten op het stroomnet, brandt de stroom-led groen. Het BE1442-model is ook uitgerust met batterijback-up en de stroom-led geeft het volgende aan:

Stroom-led	Status
▪ Groen licht	De flitsontvanger is aangesloten op het stroomnet. De back-upbatterijen worden gedetecteerd.
▪ Groen knipperen	De flitsontvanger is aangesloten op het stroomnet. Er worden geen back-upbatterijen gedetecteerd.
▪ Rood licht	De flitsontvanger werkt op batterijback-up.
▪ Rood knipperen	De back-upbatterijen zijn bijna leeg.

Uw ontvanger personaliseren

De flits richten

De flitsontvanger is voorzien van een draaibare bovenkant waardoor het licht eenvoudig te richten is. Richt hem bijvoorbeeld op een muur als u de flits te intens vindt. Een siliconen slip-on top is ook verkrijgbaar in verschillende kleuren (art. nr. BE9164-BE9167).

Wijzigen van de radiosleutel

Als het Visit-systeem zonder reden is geactiveerd, is er waarschijnlijk een ander systeem in de buurt dat dit veroorzaakt. Om radiostoring te voorkomen, moet de radiosleutel op alle worden apparaten gewijzigd. De radiosleutelschakelaars bevinden zich op de **zenders**.

- 1 Open het zenderdeksel en zet de radiosleutelschakelaar omhoog (aan) om de radiosleutel te wijzigen. Zie **De radiosleutel wijzigen** voor de betreffende zender.
- 2 Houd de testknop aan de bovenkant van de flitsontvanger ingedrukt totdat de groene en gele Visit-leds afwisselend knipperen. Laat de knop los.
- 3 Druk binnen 30 seconden op de testknop(pen) op de zender om de nieuwe radiosleutel te verzenden.
- 4 Alle Visit-leds op de ontvanger knipperen 5 keer om aan te geven dat de radioknop is gewijzigd. Let op dat alle Visit-eenheden moeten worden afgestemd op dezelfde radiosleutel.

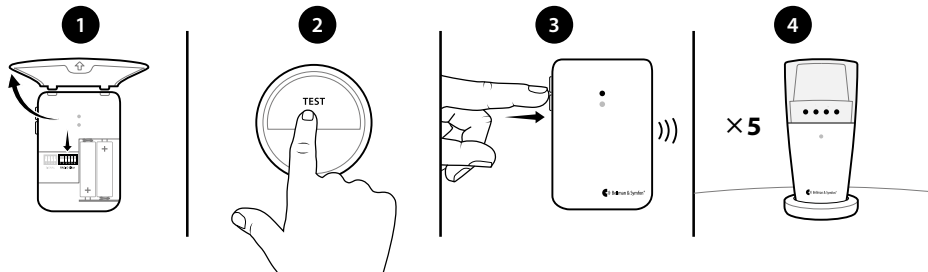

Algemene waarschuwingen

Dit gedeelte bevat belangrijke informatie over veiligheid, gebruik en operationele voorwaarden. Bewaar deze boekje voor toekomstig gebruik. Als u het apparaat slechts installeert, moet u deze boekje aan de hoofdbewoner geven.

⚠ Waarschuwingen

- Het niet naleven van deze veiligheidsinstructies kan leiden tot brand, elektrische schokken of ander letsel of schade aan het apparaat of andere eigendommen.
- Bewaar dit apparaat buiten het bereik van kinderen jonger dan 3 jaar.
- Houd er rekening mee dat alarmen en meldingen kunnen worden gemist als de batterijen leeg raken.
- Gebruik of bewaar dit apparaat niet in de buurt van warmtebronnen zoals open vuur, radiatoren, ovens of andere apparaten die warmte produceren.
- Flitsers kunnen epileptische aanvallen veroorzaken bij mensen met lichtgevoelige epilepsie (PSE).
- Gebruik alleen voedingsadapters en batterijtypen die in deze bijsluiting worden gespecificeerd.
- Bescherm kabels tegen elke mogelijke bron van schade.
- Haal het apparaat niet uit elkaar: er bestaat een risico op elektrocutie. Bij manipulatie of demontage van het apparaat vervalt de garantie.
- Dit apparaat is uitsluitend bedoeld voor gebruik binnenshuis. Stel het apparaat niet bloot aan vocht.
- Bescherm het apparaat tegen schokken tijdens opslag en transport.
- Breng geen wijzigingen of modificaties aan dit apparaat aan. Gebruik alleen originele Bellman & Symfon-accessoires om elektrische schokken te voorkomen.
- Batterijen zijn giftig. Slik ze niet door! Buiten bereik van kinderen en huisdieren houden. Raadpleeg bij inslikken onmiddellijk uw arts!

ⓘ Informatie over productveiligheid

- Het niet opvolgen van deze instructies kan leiden tot schade aan het apparaat en het vervallen van de garantie.
- Stel batterijen niet bloot aan vuur of direct zonlicht.
- Oplaadbare batterijen moeten volledig worden opgeladen voordat u het apparaat voor het eerst gebruikt. Laad batterijen alleen op bij een temperatuur tussen 0° - 35° C, 32° - 95° F.
- Oplaadbare batterijen mogen alleen worden vervangen door Bellman & Symfon of een erkend servicecentrum. Er bestaat explosiegevaar als de batterijen niet correct worden vervangen.
- Laat uw apparaat niet vallen. Als u het apparaat op een hard oppervlak laat vallen, kan het beschadigd raken.
- Gebruik het apparaat niet in gebieden waar elektronische apparatuur verboden is.
- Het apparaat mag alleen worden gerepareerd door een erkend servicecentrum.
- Als er zich een ernstig incident voordoet met betrekking tot dit apparaat, neem dan contact op met de fabrikant en relevante autoriteit.
- Als u andere problemen met uw apparaat ondervindt, neem dan contact op met het verkooppunt, uw plaatselijke Bellman & Symfon-kantoor of de fabrikant. Bezoek bellman.com voor contactgegevens.
- De programmeerpin op de achterkant van de flitsontvanger is alleen voor geautoriseerd onderhoudspersoneel. Ongeautoriseerd gebruik kan het apparaat beschadigen.
- Zonder toestemming verleend door het NCC, is het geen enkel bedrijf, onderneming of gebruiker toegestaan om de frequentie te wijzigen, het zendvermogen te verbeteren of de oorspronkelijke kenmerken of prestaties te wijzigen op een goedgekeurd radiofrequentieapparaat met laag vermogen.
- Dit apparaat mag niet worden gebruikt in vliegtuigen, tenzij specifiek toegestaan door het vliegpersoneel.

Operationele voorwaarden

Gebruik het apparaat in een droge omgeving binnen de temperatuur- en vochtigheidsgrenzen die in deze bijsluiter worden vermeld. Als het product nat wordt of wordt blootgesteld aan vocht, moet het niet langer als betrouwbaar worden beschouwd en moet het worden vervangen.

Reiniging

Koppel alle kabels los voordat u uw apparaat reinigt. Gebruik een zachte, pluisvrije doek. Voorkom dat er vocht in de openingen komt. Gebruik geen huishoudelijke schoonmaakmiddelen, spuitbussen, oplosmiddelen, alcohol, ammoniak, schuurmiddelen of perslucht.

Service en ondersteuning

Als het product beschadigd lijkt te zijn of niet goed functioneert, volg dan de instructies in de gebruikershandleiding. Als het product nog steeds niet werkt zoals bedoeld, neem dan contact op met uw plaatselijke audicien voor informatie over service en garantie.

Garantievoorwaarden

Bellman & Symfon geeft op dit product (exclusief de batterij) een garantie van twee (2) jaar vanaf de aankoopdatum tegen defecten die te wijten zijn aan defecte materialen of fabricagefouten.

Deze garantie is alleen van toepassing op normale gebruiks- en servicevoorwaarden en omvat geen schade als gevolg van een ongeval, verwaarlozing, misbruik, ongeautoriseerde demontage of vervuiling door welke oorzaak dan ook. Deze garantie is exclusief incidentele schade en gevolgschade. Bovendien dekt de garantie geen overmacht, zoals brand, overstromingen, orkanen en tornado's. Deze garantie geeft u specifieke wettelijke rechten en mogelijk heeft u ook andere rechten die per regio kunnen verschillen. In sommige landen of rechtsgebieden is de beperking of uitsluiting van incidentele schade of gevolgschade, of beperkingen van de duur van een impliciete garantie, niet toegestaan, dus de bovenstaande beperking is mogelijk niet op u van toepassing.

Deze garantie komt bovenop uw wettelijke rechten als consument. De bovenstaande garantie mag niet worden gewijzigd tenzij schriftelijk ondertekend door beide partijen.

Configuratie-opties

Het model BE1441 en BE1442 flitsontvanger kan worden geconfigureerd met de volgende Visit-zenders en originele Bellman & Symfon-accessoires:

Visit-zenders

- BE1411 Visit deurbelzender
- BE1420 Visit drukknoopzender
- BE1431 Visit telefoonzender
- BE1433 Visit Zendontvanger mobiele telefoon
- BE1481 Visit rookmelder
- BE1551 Visit rookmelder
- BE1555 Visit CO-melder
- BE1491 Visit babyfoon

Beschikbare accessoires

- BE9075 Flitslampsteun
- BE1270 Trilalarm
- BE9105 Telefoonkabel
- BE9250 Mobielelefoonsensor

 Zie de bijbehorende gebruikershandleiding voor gedetailleerde productinformatie.

ISO-certificering van wettelijke fabrikant

Bellman is gecertificeerd conform SS-EN ISO 9001 en SS-EN ISO 13485.

SS-EN ISO 9001-certificaatnummer: CN19/42071

SS-EN ISO 13485-certificaatnummer: CN19/42070

Certificatie-instelling

SGS United Kingdom Ltd

Rossmore Business Park, Ellesmere, Port Cheshire, CH65 3EN, Verenigd Koninkrijk

Wettelijke symbolen

	Met dit symbool bevestigt Bellman & Symfon dat het product voldoet aan de Verordening medische hulpmiddelen EU 2017/745.
	Dit symbool geeft het serienummer van de fabrikant aan, zodat een specifiek medisch hulpmiddel kan worden geïdentificeerd. Het is beschikbaar op het product en in de geschenkverpakking.
	Dit symbool geeft het catalogusnummer van de fabrikant aan, zodat het medisch hulpmiddel kan worden geïdentificeerd. Het is beschikbaar op het product en in de geschenkverpakking.
	Dit symbool geeft de fabrikant van het medische hulpmiddel aan, zoals gedefinieerd in EU-richtlijnen 90/385/EEG, 93/42/EEG en 98/79/EG.
	Dit symbool geeft aan dat de gebruiker de gebruiksaanwijzing dient te raadplegen.
	Dit symbool geeft aan dat het belangrijk is dat de gebruiker aandacht besteedt aan de relevante waarschuwingen in de gebruikershandleidingen.
	Dit symbool geeft belangrijke informatie aan voor het gebruik en de productveiligheid.
	Temperatuur tijdens transport en opslag: -10° tot 50° C, 14° tot 122° F Temperatuur tijdens gebruik: 0° tot 35° C, 32° tot 95° F.
	Vochtigheid tijdens transport en opslag: <90%, niet condensierend Vochtigheid tijdens gebruik: 15% tot 90%, niet condensierend
	Atmosferische druk tijdens gebruik, transport en opslag: 700hpa tot 1060hpa
Operationele voorwaarden	Dit apparaat is zo ontworpen dat het zonder problemen of beperkingen werkt, indien het wordt gebruikt waarvoor het bedoeld is, tenzij anders vermeld in de gebruikershandleiding.
	Met dit CE-symbool, bevestigt Bellman & Symfon dat het product voldoet aan de EU-normen voor de gezondheid, veiligheid, en bescherming van het milieu, evenals aan de richtlijn inzake radioapparatuur 2014/53 / EU.
	Dit symbool geeft aan dat het product niet als huishoudelijk afval mag worden behandeld. Geef uw oude of ongebruikte product af bij een verzamelpunt voor recycling van elektrische en elektronische apparatuur of breng uw oude product naar uw audicien voor correcte verwijdering. Door ervoor te zorgen dat dit product op de juiste manier wordt afgevoerd, helpt u mogelijke negatieve effecten op het milieu en de menselijke gezondheid te voorkomen.

Technische specificaties

Afmetingen	BE1441: 70 × 140 mm, 2,7 × 5,5“(Ø × H) BE1442: 78 × 155 mm, 3,1 × 6,1“(Ø × H)
Gewicht	308 g, 10,8 oz. (beide modellen)
Netstroom	7,5 V DC / 1500 mA Gebruik alleen de meegeleverde voedingsadapter. Dit product is ook ontworpen voor IT-stroomdistributiesystemen met fasespanningen tot 230V. Het stopcontact moet in de buurt van de apparatuur worden geïnstalleerd en moet gemakkelijk toegankelijk zijn.
Stroomverbruik	Actief: 750 mA, inactieve positie: 8 mA
BE1442 reservebatterij	Type batterij: 4 × 1,2 V Lexel 600/900 mAh Gebruiksduur: ~ 48 uur indien volledig opgeladen
Verbindingen	<ul style="list-style-type: none">▪ 2,5 mm externe trigger-aansluiting▪ 3,5 mm trilalarmuitgang, trillingsvermogen: 2,0 - 4,0 VDC (max. 500 mA)▪ Modulaire RJ – 11 telefoonaansluiting, 26 - 120 V RMS, 15 - 100 Hz▪ Barrel-aansluiting voor de externe voedingsadapter▪ Programmeerpin voor servicedoeleinden. Uitgang: 3,3 V / max. 150mA.
Flits	Ingebouwde ~ 30 Candela Xenon-lamp Waarschuwing! Flitsers kunnen epileptische aanvallen veroorzaken
Radiofrequentie	868.30 MHz
Dekking	Tot 250 m, afhankelijk van de kenmerken van het gebouw.
In de doos	<ul style="list-style-type: none">▪ BE1441 Visit flitsontvanger of▪ BE1442 Visit flitsontvanger met noodstroomaccu▪ 7,5 V DC / 1500 mA voedingsadapter▪ 4 × 1,2 V AAA NiMH-batterijen (alleen BE1442-model)

Nalevingsinformatie

Hierbij verklaart Bellman & Symfon dat dit product in Europa voldoet aan de essentiële vereisten van de Verordening medische hulpmiddelen EU 2017/745 en aan de richtlijnen en regelgeving die hieronder worden vermeld. De volledige tekst van de conformiteitsverklaring is verkrijgbaar bij Bellman & Symfon of uw plaatselijke Bellman & Symfon-vertegenwoordiger. Bezoek bellman.com voor contactgegevens.

Radioapparatuurrichtlijn (RED)	REACH-verordening
Verordening medische hulpmiddelen (MDR)	EG-batterijrichtlijn
Richtlijn beperking van gevaarlijke stoffen (RoHS)	Afgedankte elektrische en elektronische apparatuur, AEEA

Probleemoplossing

Als	Probeer dit
De ontvanger uitgeschakeld lijkt te zijn	<ul style="list-style-type: none">▪ Controleer of de stroomvoorziening correct is aangesloten.▪ Laad de back-upbatterijen minstens 24 uur op (alleen BE1442).
Het stroom-led knippert rood	<ul style="list-style-type: none">▪ De back-upbatterijen zijn bijna leeg en de voeding is losgekoppeld. Sluit de stroomvoorziening aan en laad de batterijen minimaal 24 uur op.
Het aan/uit-lampje knippert groen	<ul style="list-style-type: none">▪ De ontvanger detecteert geen back-upbatterijen. Trek aan het batterijlijpje, zie Aan de slag.
De ontvanger reageert niet als een zender wordt geactiveerd, maar werkt wel als ik de testknop gebruik	<ul style="list-style-type: none">▪ Controleer de batterijen en aansluitingen van de zender.▪ Plaats hem dichterbij de zender om zeker te weten dat hij binnen bereik is.▪ Controleer of de ontvanger op dezelfde radiosleutel is afgestemd als de andere eenheden in het Visit-systeem, zie De radiosleutel wijzigen.
De Visit-ontvanger wordt geactiveerd zonder duidelijke reden	<ul style="list-style-type: none">▪ Het Visit-systeem wordt waarschijnlijk geactiveerd door een ander Visit-systeem dat in de buurt is geïnstalleerd. Wijzig de radiosleutel op alle eenheden, zie De radiosleutel wijzigen.
De flits is te fel	<ul style="list-style-type: none">▪ Richt het licht door aan de bovenkant te draaien of gebruik een siliconen slip-op top om het licht te dimmen.

Les dette først

Dette heftet veileder deg om hvordan du bruker og vedlikeholder din nye Visit Flash mottaker. Sørg for at du leser den nøye, inkludert delen **Advarsler**. Dette vil hjelpe deg å få mest mulig utbytte av produktet ditt. Hvis du har flere spørsmål, kontakt din audiograf.

Tiltenkt formål

Dette Visit varslings-systemet er ment å varsle døve og hørselshemmede om viktige signaler i hjemmet.

Tiltenkt bruker

Den tiltenkte brukeren er en person med mild til alvorlig hørselstap eller døvhets.

Tiltenkt brukergruppe

Den tiltenkte brukergruppen består av mennesker i alle aldre med mild til alvorlig hørselstap eller døvhets som trenger lyd, visuell eller sensorisk forsterkning.

Prinsipp for drift

Visit varslings-system består av et sett sendere og mottakere som er trådløst sammenkoblet og plassert i hele hjemmet. Når en sender oppdager en aktivitet, sender den et signal til Visit-mottakeren som varsler brukeren med lyd, blinking eller vibrasjoner. For å bruke systemet må du minimum ha en sender og en mottaker.

Oversikt

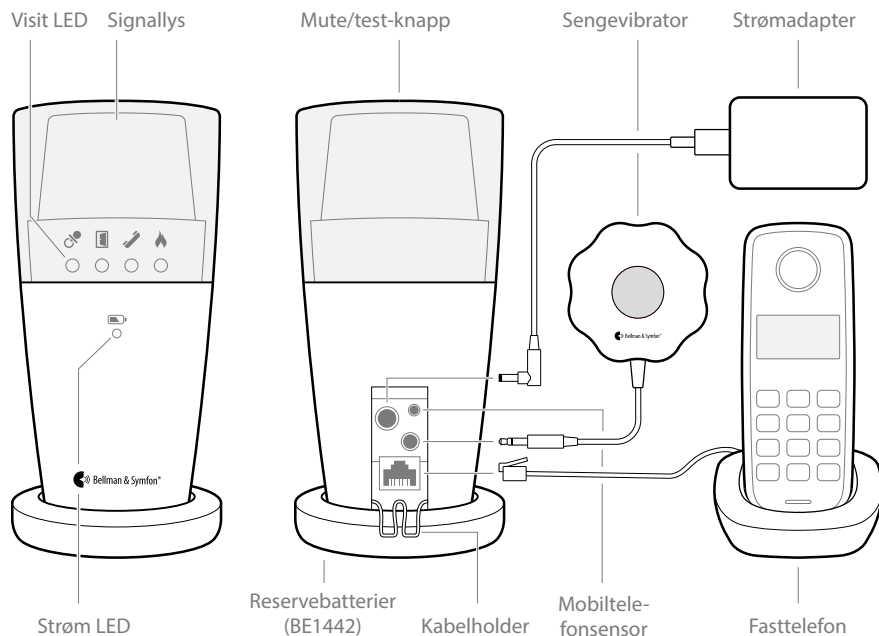

Slik kommer du i gang

- 1 Koble strømforsyningen til mottakeren og stikkkontakten. Trekk ut batterilappen under (kun BE1442). Plasser mottakeren på en jevn overflate eller monter den på veggen ved hjelp av veggbraketten. (Se separat veiledning).
- 2 For å teste forbindelsen trenger du en Visit-sender. Trykk og slipp testknappen(e) på senderen.
- 3 Mottakeren tenner et Visit LED-lys og begynner å blinke. Hvis en sengevibrator er koblet til, vil den vibrere. Et kort trykk på mute/testknappen gjentar den siste operasjonen. Hvis ingenting skjer, se **Feilsøking**.

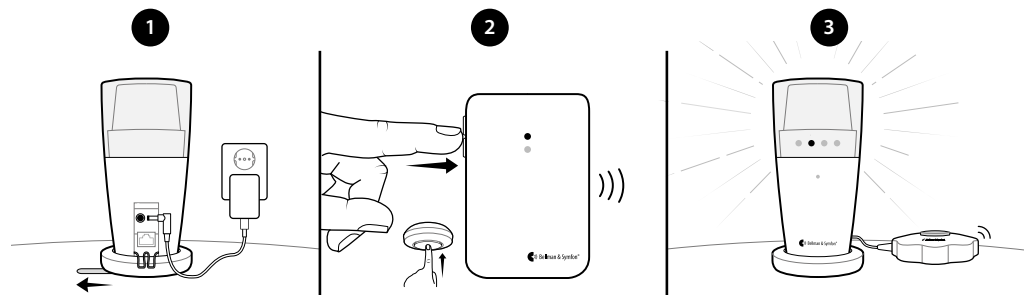

Standard signalmønster

Når en sender er aktivert, vil mottakeren tenne en LED, blinke og sengevibratoren begynner å vibrere med et gitt tempo. Dette kalles signalmønster. Senderne bestemmer mønsteret, og standarden er:

Sender

Aktivert kilde

- Dørsender
- Trykkknappsender
- Telefon sender
- Baby monitor
- Røykvarsler
- Røyk alarm

Mottaker

Visit LED

- Grønn
- Grønn
- Gul
- Oransje
- Rødt
- Oransje/rødt

Blinking

- Ja
- Ja
- Ja
- Ja
- Ja
- Ja

Sengevibrator

Vibrasjon

- Sakte
- Sakte
- Medium
- Rask
- Lang
- Lang

Endre signalmønsteret

Signalmønsteret kan kun endres på senderne. **Endre signalmønsteret** for den aktuelle senderen.

Strøm LED-indikasjoner

Når signalmottakeren er koblet til strømmnettet, lyser strøm-LED-lyset grønt. BE1442-modellen er også utstyrt med backup-batteri og strøm-LED-lyset indikerer følgende:

Strøm LED	Status
▪ Grønt lys	Signalmottakeren er koblet til strømmnettet. Reservebatteriene er lokalisert.
▪ Grønne blink	Signalmottakeren er koblet til strømmnettet. Ingen reservebatterier er lokalisert.
▪ Rødt lys	Signalmottakeren kjører på backupbatteri.
▪ Det blinker rødt	Reservebatteriene er nesten tomme.

Tilpass mottakeren din

Styring av blinkene

Signalmottakeren har en roterende topp som gjør det enkelt å styre lyset. Rett den for eksempel mot en vegg hvis du føler at blinkene er for intense. Et overtrekk i silikon er også tilgjengelig i mange farger (art.nr. BE9164-BE9167).

Bytte frekvens

Dersom Visit-systemet blir aktivert uten grunn, er det sannsynligvis et annet system i nærheten som utløser det. For å unngå radioforstyrrelser, må du bytte frekvens på alle enhetene. Frekvensbryterne er plassert på **senderne**.

- 1 Åpne frontdekelet på senderen og flytt en hvilken som helst bryter opp (på-stilling) for å bytte frekvens. Se **Bytte frekvens** på den aktuelle senderen.
- 2 Trykk og hold inne testknappen nederst på den bærbare mottakeren til de grønne og gule Visit LED-lysene blinker vekselvis. Slipp knappen.
- 3 Trykk på testknappen/ene på senderen innen 30 sekunder for å sende den nye frekvensen.
- 4 Alle Visit LED-lysene på mottakeren blinker 5 ganger for å vise at frekvensen er endret. Husk at alle Visit-enheter må settes til samme frekvens.

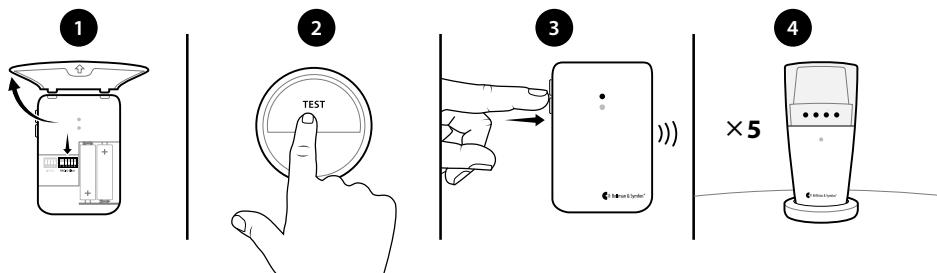

Generelle advarsler

Denne delen inneholder viktig informasjon om sikkerhet, håndtering og driftsforhold. Oppbevar dette heftet for fremtidig bruk. Hvis du kun installerer enheten, må dette heftet gis til bruker.

⚠ Advarsler om fare

- Hvis man ikke følger disse sikkerhetsinstruksjonene, kan det føre til brann, elektrisk støt eller annen skade på apparatet eller annen eiendom.
- Hold dette apparatet utenfor rekkevidde for barn under 3 år.
- Vær oppmerksom på at du kan gå glipp av alarmer og varsler dersom batteriene slutter å fungere.
- Du må ikke bruke eller oppbevare dette apparatet i nærheten av varmekilder som åpen ild, radiatorer, ovner eller andre apparater som produserer varme.
- Blinking kan utløse epileptiske anfall for personer med lysfølsom epilepsi (PSE).
- Bruk kun strømadaptere og batterityper som er spesifisert i denne brosjyren.
- Beskytt kablene mot potensiell skade.
- Du må ikke ta fra hverandre apparatet; det finnes risiko for elektrisk støt. Dersom man forsøker å endre på eller demontere apparatet, vil det gjøre garantien ugyldig.
- Denne enheten er kun beregnet for bruk innendørs. Apparatet må ikke utsettes for fuktighet.
- Beskytt apparatet mot støt og slag under oppbevaring og transport.
- Ikke gjør noen endringer eller endringer på dette apparatet. Bruk kun originalt tilbehør fra Bellman & Symfon for å unngå elektrisk støt.
- Batterier er giftige. Ikke svelg dem! Oppbevares utilgjengelig for barn og kjæledyr. Hvis de svelges, må du umiddelbart kontakte lege!

i Informasjon om produktsikkerhet

- Hvis man ikke følger disse instruksjonene, kan det føre til skade på apparatet og at garantien blir ugyldig.
- Ikke utsett batteriene for brann eller for direkte sollys.
- Oppladbare batterier bør lades helt før du bruker apparatet for første gang. Lad batteriene kun i en temperatur mellom 0° - 35 °C (32 - 95 °F).
- Oppladbare batterier skal kun byttes av Bellman & Symfon eller et autorisert servicesenter. Det er fare for eksplosjon dersom batteriene ikke skiftes ut på riktig måte.
- Ikke slipp apparatet i bakken. Apparatet kan ta skade hvis det slippes ned på en hard overflate.
- Ikke bruk enheten i områder der bruk av elektronisk utstyr er forbudt.
- Apparatet må kun repareres av et autorisert servicesenter.
- Hvis det oppstår en alvorlig hendelse i forbindelse med bruk av dette apparatet, må du kontakte produsenten eller en annen relevant instans.
- Hvis det oppstår problemer med apparatet ditt, må du kontakte stedet der du kjøpte apparatet, ditt lokale Bellman & Symfon-kontor eller produsenten. Besøk **bellman.com** for kontaktinformasjon.
- Programmeringsnålen på baksiden av flashmottakeren er kun ment for autorisert servicepersonell. Uautorisert bruk kan skade apparatet.
- Uten tillatelse gitt av NCC, er det ingen selskaper, foretak eller brukere som har lov til å endre frekvensen, forbedre sendekraften eller endre de opprinnelige egenskapene eller ytelsen på en godkjent lavfrekvent radiofrekvens-enhet.
- Dette apparatet skal ikke brukes på fly med mindre det er spesifikt tillatt av flypersonell.

Driftsforhold

Bruk apparatet i et tørt miljø innenfor det temperaturområdet og de fuktighetsgrensene som er angitt i denne brosjyren. Dersom apparatet blir vått eller blir utsatt for fuktighet, bør det ikke lenger regnes som pålitelig og må derfor erstattes.

Rengjøring

Koble fra alle kabler før du rengjør apparatet. Bruk en myk klut som ikke loer. Unngå at fuktighet kommer inn i åpningene. Ikke bruk rengjøringsmidler for husholdningsbruk, aerosolsprayer, løsemidler, alkohol, ammoniakk eller slipemidler. Dette apparatet krever ikke desinfisering.

Service og support

Hvis apparatet ser ut til å være skadet eller ikke fungerer korrekt, må du følge instruksjonene i dette heftet. Hvis produktet fremdeles ikke fungerer som det skal, må du kontakte din hørselsspesialist for informasjon om service og garanti.

Garantibetingelser

Bellman & Symfon tilbyr garanti for dette produktet (unntatt batteriet) i to (2) år fra kjøpsdatoen mot alle defekter som skyldes feil på materialer eller konstruksjonsfeil.

Denne garantien gjelder kun for vanlige bruksforhold og service, og omfatter ikke skade som skyldes ulykke, vanskjøtsel, feilaktig bruk, uautorisert demontering eller kontaminering, uansett hvordan dette er oppstått. Denne garantien omfatter ikke tilfeldig eller indirekte skade. Videre dekker ikke garantien force majeure, slik som brann, oversvømmelse, orkaner og tornadoer. Denne garantien gir deg spesifikke juridiske rettigheter, og du kan også ha andre rettigheter avhengig av hvor du bor. Enkelte land og jurisdiksjoner tillater ikke begrensning eller utelukkelse av tilfeldige eller indirekte skader, eller begrensninger på hvor lenge en implisitt garanti varer, så derfor er det mulig at begrensningene ovenfor ikke gjelder for deg.

Denne garantien kommer i tillegg til dine lovfestede rettigheter som forbruker. Garantien ovenfor kan ikke endres med mindre begge parter samtykker i dette skriftlig.

Konfigurasjonsalternativer

BE1441- og BE1442 flashmottaker-modellen kan konfigureres med følgende Visit sendere og Bellman & Symfon originalt tilbehør:

Kompatible Visit sendere

- BE1411 Visit dørsender
- BE1420 Visit trykknappsender
- BE1431 Visit telefonsender
- BE1433 Visit Transceiver for mobiltelefon
- BE1481 Visit røykalarmsender
- BE1551 Visit røykalarmsender
- BE1555 Visit CO-alarmsender
- BE1491 Visit babymonitor

Tilgjengelig tilbehør

- BE9075 Veggfeste brakett
- BE1270 Sengevibrator
- BE9105 Telefonkabel
- BE9250 Mobiltelefonsensor

 For detaljert produktinformasjon se den tilsvarende brukermanualen.

ISO-sertifisering av lovlig produsent

Bellman er sertifisert i samsvar med SS-EN ISO 9001 og SS-EN ISO 13485.

SS-EN ISO 9001 sertifiseringsnummer: CN19/42071







SS-EN ISO 13485 sertifiseringsnummer: CN19/42070

Sertifiseringsorgan

SGS United Kingdom Ltd

Rossmore Business Park Ellesmere Port Cheshire CH65 3EN UK

Påbudssymboler

	Med dette symboler bekrefter Bellman & Symfon at produktet oppfyller EU sin forordning om regulering av medisinsk utstyr EU 2017/745.
	Dette symbolet angir produsentens serienummer, som gjør at et bestemt medisinsk apparat kan identifiseres. Det er tilgjengelig på produktet og emballasjen.
	Dette symbolet indikerer produsentens katalognummer slik at det medisinske utstyret kan identifiseres. Det er tilgjengelig på produktet og emballasjen.
	Dette symbolet angir produsenten av det medisinske utstyret, som definert i EU-direktivene 90/385/EØS, 93/42/EØS og 98/79/EU.
	Dette symbolet indikerer at brukeren bør se i brukerveilederen.
	Dette symbolet angir at det er viktig for brukeren å være oppmerksom på de relevante advarene i brukerveiledningene.
	Dette symbolet angir viktig informasjon om håndtering og produktsikkerhet.
	Temperatur under transport og oppbevaring: -10 °C til +50 °C (14 °F til 122°F). Temperatur under drift: 0° til 35 °C (32° til 95 °F)
	Fuktighet under transport og oppbevaring: < 90 %, ikke-kondenserende Fuktighet under drift: 15% til 90%, ikke-kondenserende
	Atmosfærisk trykk under drift, transport og oppbevaring: 700 hpa til 1060 hpa
	Dette apparatet er designet slik at det fungerer uten problemer eller begrensninger dersom det brukes til det tiltenkte formålet, med mindre noe annet er oppgitt i denne veiledningen.
	Med dette CE-symbolet bekrefter Bellman & Symfon at produktet oppfyller EU-standarder for helse, sikkerhet og miljøvern så vel som Direktivet for radioutstyr 2014/53/EU.
	Dette symbolet indikerer at produktet ikke skal behandles som husholdningsavfall. Vennligst lever inn ditt gamle eller ubrukte produkt ved et relevant innsamlingspunkt for resirkulering av elektronisk og elektronisk utstyr eller ta med deg ditt gamle produkt til hørselsspesialisten din for korrekt avfallshåndtering. Ved å sørge for at dette produktet kastes på korrekt måte bidrar du til å forhindre potensiell negativ innvirkning på miljøet og menneskers helse.

Tekniske spesifikasjoner

Mål	BE1441: 70 × 140 mm, 2,7 × 5,5" (Ø × H) BE1442: 78 × 155 mm, 3,1 × 6,1" (Ø × H)
Vekt	308 g, 10,8 oz. (begge modellene)
Hovedstrøm	7,5 V DC/1500 mA Bruk kun strømadapteren som er inkludert. Dette produktet er også designet for IT-kraftdistribusjons-systemer med fase-til-fasespenning på opptil 230V. Uttaket skal installeres i nærheten av utstyret og skal være lett tilgjengelig.
Strømforbruk	Aktiv: 750 mA, ledig posisjon: 8 mA
BE1442 batteribackup	Batteritype: 4 × 1.2 V Lexel 600/900 mAh Driftstid: ~ 48 t. når helt fulladet
Tilkoblinger	<ul style="list-style-type: none">2,5 mm eksternt utløseruttak3,5 mm uttak for sengevibrator, vibrasjonskraft: 2.0 – 4.0 VDC (max. 500 mA)RJ-11 telefonmodulluttak, 26 – 120 V RMS, 15 – 100 HzUttak foreksternstrømadapterProgrammeringspinne for serviceformål. Utgang: 3,3 V/maks. 150mA. Innebygd ~ 30 Candela Xenon-lys Advarsel! Blinking kan forårsake epileptiske anfall
Blinking	
Radiofrekvens	868,30 MHz
Dekning	50-250 m, avhengig av bygningens egenskaper/bygningstetthet.
I esken	<ul style="list-style-type: none">BE1441 Visit flashmottaker eller BE1442 Visit flashmottaker med batteri-backup7,5 V DC/1500 mA strømadapter4 × 1,2 V AAA NiMH-batterier (kun BE1442-modellen)

Samsvarsinformasjon

Med dette erklærer Bellman & Symfon at dette produktet i Europa oppfyller de grunnleggende kravene i EUs forordning for medisinsk utstyr EU 2017/745, i tillegg til de direktivene og forskriftene som står oppført nedenfor. Den fullstendige teksten til samsvarserklæringen kan innhentes fra Bellman & Symfon eller fra din lokale Bellman & Symfon-representant. Besøk bellman.com for kontaklinformasjon.

Radioutstyrsdirektivet (RED)	REACH-reguleringen
Forordningen om medisinsk utstyr (MDR)	EU sitt batteridirektiv
Direktivet om begrensning i bruk av farlige stoffer (RoHS)	Direktivet om elektrisk og elektronisk avfall (WEEE)

Feilsøking

Hvis	Prøv dette
Mottakeren ser ut til å være slått av	<ul style="list-style-type: none">Kontroller at strømforsyningen er skikkelig tilkoblet.Lad reservebatteriene i minst 24 timer (kun BE1442).
Strøm-LED-en blinker rødt	<ul style="list-style-type: none">Reservebatteriene er nesten utladet og strømforsyningen er koblet fra. Koble til strømforsyningen og lad batteriene i minst 24 timer.
Strøm-LED-lyset blinker grønt	<ul style="list-style-type: none">Mottakeren finner ingen reservebatterier. Trekk ut batteritappen, se Komme i gang.
Mottakeren reagerer ikke når en sender aktiveres, men fungerer når jeg bruker testknappen	<ul style="list-style-type: none">Kontroller batteriene og tilkoblingene til senderen.Flytt den nærmere senderen for å sikre at den er innenfor rekkevidde.Sjekk at mottakeren er satt til samme frekvens som de andre enhetene i Visit-systemet, se Bytte frekvens.
Visit-mottakeren blir aktivert uten en åpenbar grunn	<ul style="list-style-type: none">Det kan være et annet Visit-system i nærheten som utløser systemet. Endre frekvens på alle enhetene, se Bytte frekvens.
Signalene lyser for sterkt	<ul style="list-style-type: none">Omdiriger lyset ved å rotere toppen eller bruk et silikon-deksel på toppen (tilbehør) for å dempe lyset.

Läs detta först

Den här broschyren beskriver hur du använder och underhåller din nya blixtmottagare. Se till att du läser den noggrant, inklusive avsnittet **Varningar**. Det hjälper dig att få ut det mesta av din produkt. Om du har ytterligare frågor, kontakta din audionom.

Avsedd användning

Visit-systemets syfte är att uppmärksamma hörselskadade och döva personer på viktiga signaler i hemmet.

Avsedd användare

Avsedd användare är en person med mild till grav hörselnedsättning eller dövhet.

Avsedd användargrupp

Avsedd användargrupp är människor i alla åldrar med mild till grav hörselnedsättning eller dövhet som har behov av ljud, syn- eller känsel förstärkning.

Funktionsbeskrivning

Visit-systemet består av en uppsättning trådlöst anslutna sändare och mottagare som är utplacerade i hemmet. När en sändare registrerar en aktivitet, skickar den signal till mottagaren som notifierar användaren med ljud, blixtljus eller vibrationer. För att använda systemet behövs minst en sändare och en mottagare.

Översikt

Visit-LED-
lampor

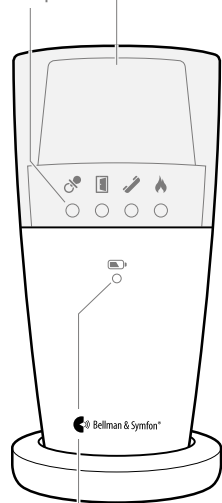

LED-strömlampa

Tyst-/testknapp

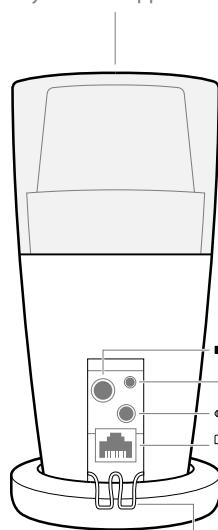

Reservbatterier (BE1442)

Sängvibrator

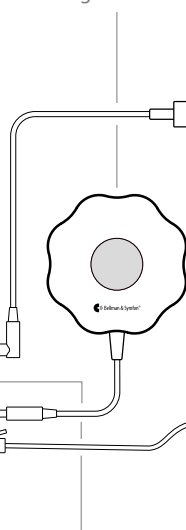

Mobilsensor

Strömadapter

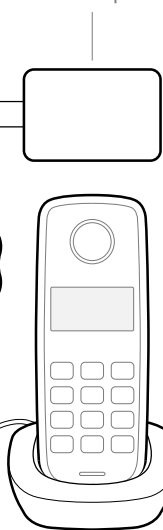

Fast telefon

Kom igång

- 1 Anslut nätadaptern till mottagaren och eluttaget. Dra i batterifliken på undersidan (endast BE1442). Placera mottagaren på ett plant underlag eller montera den på väggen med hjälp av väggfästet (se separata instruktioner).
- 2 För att testa radiolänken behöver du en Visit-sändare. Tryck ned och släpp upp testknapp(arna) på sändaren.
- 3 Mottagaren tänds en Visit-LED-lampa och börjar blinka. Om en sängvibrator är ansluten kommer den att vibrera. Ett kort tryck på tyst-/testknappen upprepar den senaste signalen. Om inget händer, se **Felsökning**.

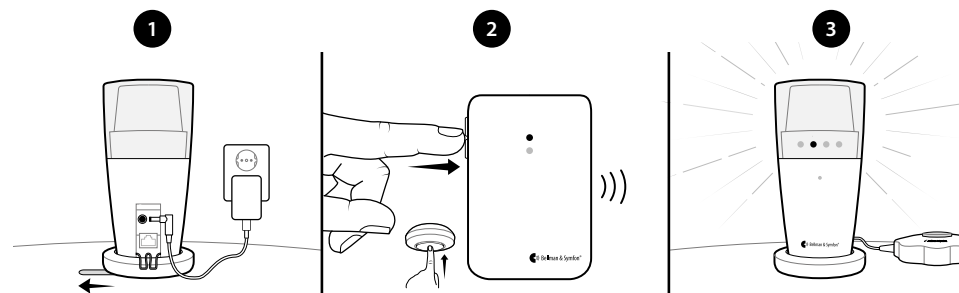

Standardsignalmönster

När en sändare är aktiverad tänds blixtmottagaren en LED-lampa, blinkar och sängvibratören börjar vibrera i en viss takt. Detta kallas signalmönster. Sändarna bestämmer mönstret och standard är följande:

Sändare

Aktiverad källa

- Dörrsändare
- Tryckknappssändare
- Telefonsändare
- Babyvakt
- Brandvarnare
- Kolmonoxidlarm

Blixtmottagare

Visit-LED

- Grön
- Grön
- Gul
- Orange
- Röd
- Orange/röd

Blixt

- Ja
- Ja
- Ja
- Ja
- Ja
- Ja

Sängvibrator

Vibration

- Långsam
- Långsam
- Medium
- Snabb
- Lång
- Lång

Ändra signalmönster

Signalmönstret kan endast ändras på sändarna. Se **Ändra signalmönster** för den aktuella sändaren.

LED-strömlampan indikerar

När blixtmottagaren är ansluten till eluttaget lyser LED-strömlampan grönt. BE1442-modellen har också ett reservbatteri och LED-strömlampan indikerar följande:

LED-strömlampa

- Grönt ljus
- Blinkar grönt
- Rött ljus
- Blinkar rött

Status

Blixtmottagaren är ansluten till eluttaget.
Reservbatterierna upptäckts.

Blixtmottagaren är ansluten till eluttaget.
Inga reservbatterier upptäckts.

Blixtmottagaren drivs med reservbatterier.
Reservbatterierna är nästan urladdade.

Anpassa din mottagare

Rikta blixten

Blixtmottagaren har en roterande överdel som gör det enkelt att rikta ljuset. Du kan välja att rikta det mot en vägg om du tycker att blixten är för intensiv. Det finns även ett avtagbart silikonöverdrag i ett antal olika färger (art.nr BE9164-BE9167).

Ändra radionyckel

Om ditt Visit-system aktiveras utan anledning finns det förmodligen ett närliggande system som utlöser ditt. För att undvika radiostörningar måste du byta radionyckel på alla enheter. Radionyckelomkopplarna är placerade på **sändarna**.

- 1 Öppna sändarens främre lucka och flytta valfri radioomkopplare uppåt (på position) för att byta radionyckel. Se **Ändra radionyckel** för den aktuella sändaren.
- 2 Tryck och håll nere testknappen längst upp på blixtmottagaren tills de gröna och gula Visit-LED-lamporna blinkar växelvis. Släpp knappen.
- 3 Tryck på testknapp(arna) på sändaren inom 30 sekunder för att skicka den nya radionyckeln.
- 4 Visit-LED-lamporna på mottagaren blinkar 5 gånger för att visa att radionyckeln har ändrats. Observera att alla Visit-enheter måste vara inställda på samma radionyckel.

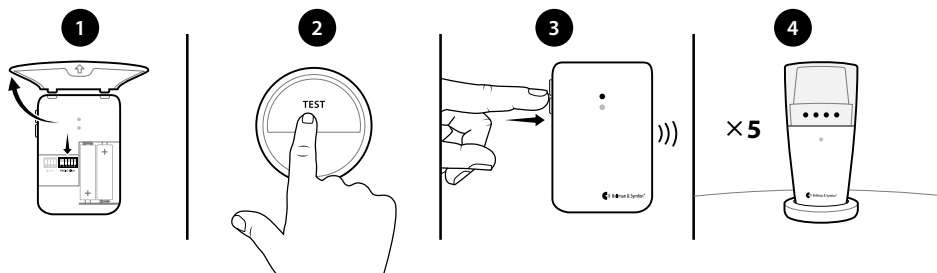

Allmänna varningar

Detta avsnitt innehåller viktig information om säkerhet, hantering och driftsförhållanden. Behåll det här broschyr för framtida användning. Om du enbart installerar enheten ska du ge broschyren till personerna som bor i hushållet.

⚠ Varningar

- Underlåtenhet att följa instruktionerna kan medföra kroppsskada eller orsaka elektriska stötår, brand, skador på enheten eller annan egendom.
- Förvara enheten utom räckhåll för barn under 3 år.
- Observera att du kan missa larm och notifieringar om batterierna laddats ur.
- Använd inte eller förvara enheten nära värmekällor som öppna lågor, värmeelement, ugn eller andra värmeavgivande enheter.
- Blixtar kan utlösa epileptiska anfall för personer med fotokänslig epilepsi (PSE).
- Använd bara den typ av strömadapter och batteri som anges i detta häfte.
- Skydda elkablar från eventuella skador som kan uppkomma.
- Ta inte isär eller modifiera enheten, det finns risk för elstötår! Manipulering eller demontering av enheten upphäver garantin.
- Enheten är endast avsedd för inomhusbruk. Enheten får inte utsättas för fukt.
- Skydda enheten mot stötår under förvaring och transport.
- Försök inte att manipulera enheten på något sätt. Använd endast originaltillbehör från Bellman & Symfon. Annars finns en risk för elstötår!
- Batterier är giftiga. De får inte sväljas! Förvara utom räckhåll för barn och husdjur. Om batterierna sväljs, uppsök omedelbart läkare!

i Information om produktsäkerhet

- Om dessa instruktioner inte följs kan det leda till skador på enheten och upphäva garantin.
- Utsätt inte batterierna för öppen låga eller direkt solljus.
- Uppladdningsbara batterier skall laddas helt innan du använder enheten för första gången. Batterierna får endast laddas vid temperaturer mellan 0 ° – 35 ° C.
- Uppladdningsbara batterier får endast bytas av Bellman & Symfon eller ett auktoriserat servicecenter. Risk för explosion föreligger om batterierna inte byts ut på rätt sätt.
- Tappa inte enheten. Om den tappas på en hård yta kan enheten skadas.
- Använd inte enheten i områden där elektronisk utrustning är förbjuden.
- Enheten får endast repareras av ett auktoriserat servicecenter.
- Om en allvarlig händelse inträffar i anknötning till enheten, kontakta tillverkaren och relevant myndighet.
- Om du stöter på andra problem med din enhet, kontakta inköpsstället, din lokala Bellman & Symfon-representant eller tillverkaren. Besök **bellman.com** för kontaktinfo.
- Programmeringsstiftet på blixtmottagarens baksida är endast till för behörig servicepersonal. Obehörig användning kan skada enheten.
- Inga företag eller användare får ändra frekvensen, förbättra sändningseffekten eller ändra de ursprungliga egenskaperna eller prestandan på en godkänd radiofrekvensenhet med låg effekt utan tillstånd från relevant myndighet.
- Denna enhet får inte användas på flygplan annat än om tillåtelse ges av flygplanets besättning.

Driftsförhållanden

Använd enheten i en torr miljö och inom de temperatur- och luftfuktighetsgränser som anges i detta häfte. Om enheten blir våt eller utsätts för fukt bör den inte längre betraktas som tillförlitlig och ska därför bytas ut.

Rengöring

Koppla ur alla kablar innan du rengör enheten. Använd en mjuk, luddfri trasa. Låt inte fukt komma in i öppningarna. Använd inte hushållsrengöringsmedel, aerosolsprej, lösningsmedel, alkohol, ammoniak eller slipmedel. Denna enhet kräver ingen sterilisering.

Service och support

Om produkten verkar skadad eller inte fungerar korrekt, följ instruktionerna i bruksanvisningen. Om enheten fortfarande inte fungerar som avsett, kontakta din audionom för information om service och garanti.

Garantivillkor

Bellman & Symfon erbjuder en produktgaranti på två (2) år (exklusive batteri) från inköpsdatumet mot eventuella fel som beror på defekt material eller tillverkning.

Denna garanti gäller endast för normala användnings- och serviceförhållanden och inkluderar inte skador som uppstår till följd av olycka, försummelse, missbruk, obehörig demontering eller föroreningar, oavsett orsaken. Denna garanti täcker inte oavsiktliga och följdskador. Garantin täcker heller inte force majeure-händelser som eld, översvämning, orkaner och tornador. Denna garanti ger dig specifika lagliga rättigheter och du kan också ha andra rättigheter som varierar från region till region. Vissa jurisdiktioner tillåter inte begränsning eller uteslutning av oavsiktliga skador eller följdskador, eller begränsningar för hur länge en underförstådd garanti varar, så ovanstående begränsning kanske inte gäller dig.

Denna garanti kompletterar dina lagstadgade rättigheter som konsument. Denna garanti får bara ändras medelst undertecknande av båda parter.

Anpassningar

Blixtmottagarna BE1441 och BE1442 kan ställas in med följande Visit-sändare och originaltillbehör från Bellman & Symfon:

Kompatibla Visitsändare

- BE1411 Visit dörrsändare
- BE1420 Visit tryckknappsändare
- BE1431 Visit telefonsändare
- BE1433 Visit mobiltelefonsändare
- BE1481 Visit brandvarnare, optotermisk
- BE1551 Visit brandvarnare, joniserande
- BE1555 Visit kolmonoxidvarnare
- BE1491 Visit babyvakt

Tillgängliga tillbehör

- BE9075 Veggfäste för blixtmottagare
- BE1270 Sängvibrator
- BE9105 Telefonkabel
- BE9250 Mobilsensor

 För detaljerad produktinformation, se bruksanvisning för respektive produkt.

ISO-certifiering för juridisk tillverkare

Bellman är certifierade i överensstämmelse med SS-EN ISO 9001 och SS-EN ISO 13485.

SS-EN ISO 9001 certifieringsnr.: CN19/42071

SS-EN ISO 13485 certifieringsnr.: CN19/42070

Certifieringsorgan

SGS United Kingdom Ltd

Rossmore Business Park Ellesmere Port Cheshire CH65 3EN Storbritannien

Symbolförklaring

	Med den här symbolen bekräftar Bellman & Symfon att produkten uppfyller de väsentliga kraven i förordningen om medicinteknisk utrustning, EU 2017/745.
	Den här symbolen anger tillverkarens serienummer så att en specifik medicinteknisk enhet kan identifieras. Symbolen finns på produkten och förpackningen.
	Den här symbolen anger tillverkarens katalognummer så att en specifik medicinteknisk enhet kan identifieras. Symbolen finns på produkten och förpackningen.
	Denna symbol anger tillverkaren av medicinteknisk utrustning, enligt EU-direktiven 90/385/EEC, 93/42/EEC och 98/79/EC.
	Symbolen indikerar att användaren ska läsa detta häfte.
	Symbolen indikerar att det är viktigt för användaren att uppmärksamma relevanta varningsmeddelanden.
	Den här symbolen indikerar viktig information för hantering och produktsäkerhet.
	Temperatur vid transport och förvaring: -10 ° till 50 ° C Drifttemperatur: 0 ° to 35 ° C
	Luftfuktighet vid transport och förvaring: <90%, ej kondenserande Luftfuktighet vid drift: 15% till 90%, ej kondenserande
	Atmosfäriskt tryck vid drift, transport och förvaring: 700 till 1060hpa
	Enheten är tillverkad så att den fungerar utan problem eller begränsningar om den används som avsett, såvida inte annat anges i detta häfte.
	Med den här CE-symbolen bekräftar Bellman & Symfon att produkten uppfyller EU:s standarder för hälsa, säkerhet och miljöskydd, samt radioutrustningsdirektivet (RED) 2014/53 / EU.
	Den här symbolen indikerar att produkten inte får behandlas som hushållsavfall. Lämna din gamla eller oanvända produkt på därtill avsedd samlingsplats för återvinning av elektrisk och elektronisk utrustning eller ta med den till din audionom för lämplig bortskaffning. Genom att se till att denna produkt kastas på rätt sätt hjälper du till att förhindra eventuella negativa effekter på miljön och människors hälsa.

Tekniska specifikationer

Mått	BE1441: 70 × 140 mm (Ø × H) BE1442: 78 × 155 mm (Ø × H)
Vikt	308 g (båda modeller)
Nätdrift	7,5 V DC / 1500 mA Använd endast den medföljande nätadaptern. Denna produkt är också avsedd IT-eldistributionssystem med fas-till-fas-spänning på upp till 230V. Utgången ska installeras nära utrustningen och vara lättillgänglig.
Strömförbrukning	Aktiv: 750 mA, viloläge: 8 mA
BE1442 reservbatteri	Batterityp: 4 × 1,2 V Lexel 600/900 mAh Drifttid: ca 48 t fulladdat
Anslutningar	<ul style="list-style-type: none">2,5 mm externt triggeruttag3,5 mm uttag för sängvibrator, vibrationseffekt: 2,0 - 4,0 VDC (max. 500 mA)RJ – 11 telefonjack, 26 - 120 V RMS, 15 - 100 HzUttag för extern strömadapterProgrammeringsstift för serviceändamål. Utgång: 3,3 V/max. 150mA.
Blixt	Inbyggt ~30 Candela Xenonljus Varning! Blixtljus kan orsaka epileptiska anfall
Radiofrekvens	868,30 MHz
Täckning	50 – 250 m, beroende på byggnadens egenskaper.
I förpackningen	<ul style="list-style-type: none">BE1441 Visit blixtmottagare eller BE1442 blixtmottagare med reservbatteri7,5 V DC / 1500 mA strömadapter4 × 1,2 V AAA NiMH-batterier (endast modell BE1442)

Överensstämmelse

Bellman & Symfon försäkrar härmed att denna produkt i Europa uppfyller de väsentliga kraven i förordningen om medicinteknisk utrustning, EU 2017/745 samt nedanstående direktiv och förordningar. Den fullständiga texten i försäkran om överensstämmelse kan erhållas från Bellman & Symfon eller lokal Bellman & Symfon-representant. Besök bellman.com för kontaktinformation.

Direktiv om radioutrustning (RED)	REACH-förordningen
Förordning om medicinteknisk utrustning (MDR)	EU:s batteridirektiv
Direktiv om begränsning av farliga ämnen (RoHS)	Avfallselektrisk och elektronisk utrustning, WEEE

Felsökning

Om	Gör så här
Mottagaren verkar vara avstängd	<ul style="list-style-type: none">Kontrollera att nätadaptern är korrekt ansluten. Ladda reservbatterierna i minst 24 timmar (endast BE1442).
LED-strömlampan blinkar rött	<ul style="list-style-type: none">Reservbatterierna är nästan urladdade och den saknar strömförsörjning. Anslut strömförsörjningen och ladda batterierna i minst 24 timmar.
LED-strömlampan blinkar grönt	<ul style="list-style-type: none">Mottagaren upptäcker inga reservbatterier. Dra i batterifliken, se Kom igång.
Mottagaren svarar inte när en sändare är aktiverad men fungerar när jag använder testknappen	<ul style="list-style-type: none">Kontrollera sändarens batterier och anslutningar.Flytta den närmare sändaren för att se till att den är inom räckhåll.Kontrollera att mottagaren är inställd på samma radionyckel som övriga enheter i Visit-systemet, se Ändra radionyckel.
Mottagaren aktiveras utan uppenbar anledning	<ul style="list-style-type: none">Det finns förmodligen ett annat Visit-system installerat i närheten som utlöser ditt system. Byt radionyckel på alla enheter, se Ändra radionyckel.
Blixten är för stark	<ul style="list-style-type: none">Rikta ljuset åt ett annat håll genom att rotera överdelen eller använd ett avtagbart silikonöverdrag för att dämpa ljuset.

Appendix (EN)

-
- 77 Testing the connection

 - 77 Testing the landline telephone

 - 78 Battery backup

 - 79 Advanced programming

 - 79 Deleting advanced programming
-

Testing the connection

A Visit transmitter set to the same radio key as the flash receiver is required to test the system. You will need a bed shaker accessory to test the vibration.

- 1 Press the transmitter test button(s).
- 2 The flash receiver will:
 - Start to flash
 - Light up the corresponding Visit LED
 - If a bed shaker accessory is connected, it will start to vibrate.

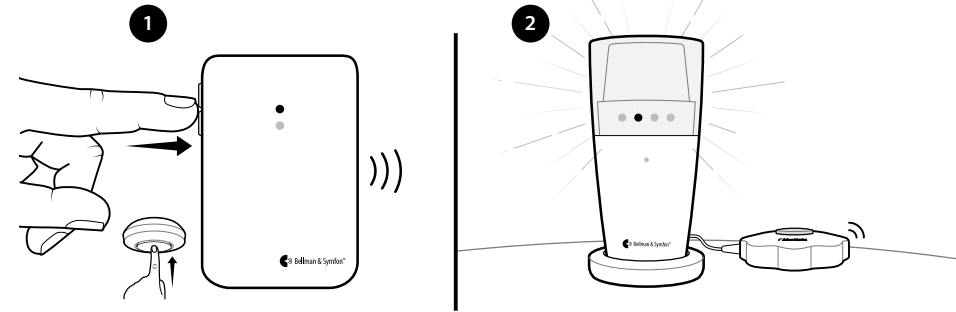

Testing the landline telephone

- 1 Connect the flash receiver to an analogue telephone socket via the telephone Input. You will need a telephone flex cable accessory and an adapter plug accessory.
- 2 Use for instance your mobile phone to call your landline telephone. The flash receiver will start to flash and light up the yellow Visit LED. If a bed shaker accessory is connected, it will start to vibrate. To repeat the last indication, press the flash receiver test button.

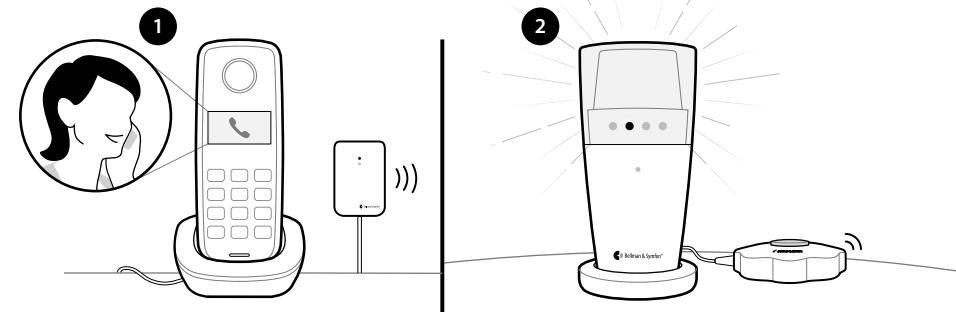

Battery backup

BE1442

Advanced programming

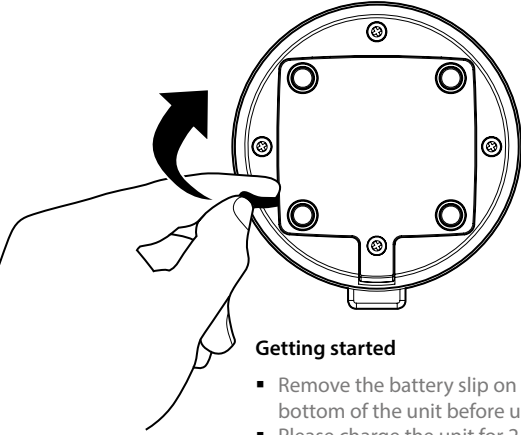

Getting started

- Remove the battery slip on the bottom of the unit before use.
- Please charge the unit for 24 hours to ensure full backup time.

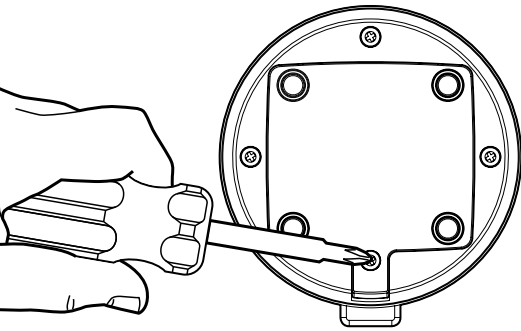

Replacing batteries (Done by the operator only)

- Remove the screw on the bottom of the unit to exchange the batteries.

⚠ Caution

Risk of explosion if battery is replaced by an incorrect type.

Dispose of used batteries according to the instructions in this user manual.

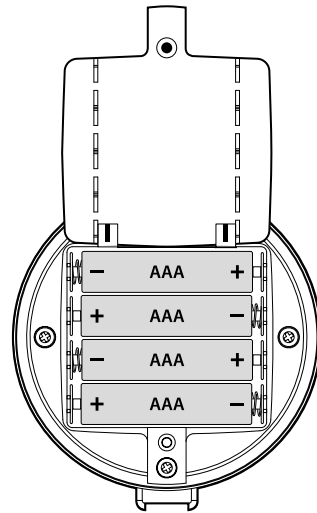

- Use only 4x1.2VNiMH 600AAA/900AAA Lexel rechargeable batteries to ensure full backup time.

By using advanced programming, you can customize the signal pattern from a specific transmitter and event, displaying the LED colour and vibration pattern of your choice. The advanced programming overrides the radio key and pairs the units via the serial number.

ⓘ Please note

- Smoke- and CO alarms cannot be programmed for safety reasons.
- The transmitter must be activated as it is intended to be used in the system to generate the right signal. This means that you can't always use the transmitter test button (see **Default signal pattern** for the relevant transmitter).

Here is how you program the receiver:

- 1 Press and hold the mute/test button on the receiver. The green and yellow Visit LEDs will start to blink alternately. While still holding down the button, activate the desired transmitter as intended. Release the button.
- 2 Scroll through the different **Visit LED options** by pressing the mute/test button on the receiver. Select the desired Visit LED colour by holding down the mute/test button until the power LED goes out and lights up again.
- 3 Scroll through the different **vibration options** by pressing the test button on the receiver (bed shaker required). Select the desired vibration pattern by holding down the mute/test button until the power LED goes out and lights up again.
- 4 The receiver will now show the new Visit LED colour and vibration pattern. Press the mute/test button briefly to end the demonstration. After a short while, it will return to normal mode.

Deleting the advanced programming

Follow the procedure below to delete the advanced programming.

- 1 Hold down the mute/test button on the receiver until the green and yellow Visit LEDs blink alternately. Release the button.
- 2 Press the mute/test button on the receiver 3 times in quick succession.
- 3 All Visit LEDs will light up for ~2 seconds to show that it has been deleted.



DESIGN FOR EARS™



Manufacturer

Bellman & Symfon Group AB
Södra Långebergsgatan 30
436 32 Askim Sweden
Phone +46 31 68 28 20
E-mail info@bellman.com
bellman.com



Revision: BE1441_181MAN1.0
Date of issue: 2022-08-29
TM and © 2022 Bellman & Symfon AB.
All rights reserved.