

# Invacare® Matrux® Libra®



en	Cushion User Manual .....	2
de	Kissen Gebrauchsanweisung .....	6
fr	Coussin Manuel d'utilisation .....	12
it	Cuscino Manuale d'uso .....	17
es	Cojín Manual del usuario .....	22
pt	Almofada Manual de utilização .....	27
nl	Kussen Gebruiksaanwijzing .....	32
sv	Dyna Bruksanvisning .....	37
no	Pute Bruksanvisning .....	42
da	Pude Brugsanvisning .....	46
fi	Pehmuste Käyttöohje .....	51



This manual MUST be given to the user of the product.  
BEFORE using this product, this manual MUST be read and saved for future reference.

**matrux**<sup>®</sup>  
SEATING SERIES



**Yes, you can.<sup>®</sup>**

# 1 General

## 1.1 Introduction

This user manual contains important information about the handling of the product. To ensure safety when using the product, read the user manual carefully and follow the safety instructions.

Invacare reserves the right to alter product specifications without further notice.

Before reading this document, make sure you have the latest version. You find the latest version as a PDF on the Invacare website.

If you find that the font size in the printed document is difficult to read, you can download the PDF version from the website. The PDF can then be scaled on screen to a font size that is more comfortable for you.

In case of a serious incident with the product, you should inform the manufacturer and the competent authority in your country.

## 1.2 Compliance

Quality is fundamental to the company's operation, working within the disciplines of ISO 13485.

This product features the CE mark, in compliance with the Medical Device Regulation 2017/745 Class I. The launch date of this product is stated in the CE declaration of conformity.

We are continuously working towards ensuring that the company's impact on the environment, locally and globally, is reduced to a minimum.

We only use REACH compliant materials and components.

## 1.3 Service Life

The expected service life of this product is three years when used daily and in accordance with the safety instructions, maintenance intervals and correct use, stated in this manual. The effective service life can vary according to frequency and intensity of use.

## 1.4 Warranty Information

We provide a manufacturer's warranty for the product in accordance with our General Terms and Conditions of Business in the respective countries.

Warranty claims can only be made through the provider from whom the product was obtained.

## 1.5 Limitation of Liability

Invacare accepts no liability for damage arising from:

- Non-compliance with the user manual
- Incorrect use
- Natural wear and tear
- Incorrect assembly or set-up by the purchaser or a third party
- Technical modifications
- Unauthorised modifications and/or use of unsuitable spare parts

# 2 Safety

## 2.1 General Safety Information

Education, clinical judgement and action-based planning based on vulnerability are fundamental factors in prevention of pressure injuries.

A range of assessment scales can be used as a formal method of assessing risk from pressure injury development, and should be used in conjunction with an informal assessment (informed nursing judgement). Informal assessment is considered to be of greater importance and clinical value.



### WARNING!

#### Risk of Serious Injury or Damage

Improper use of this product may cause injury or damage.

- If you are unable to understand the warnings, cautions or instructions, contact a health care professional or provider before attempting to use this equipment.
- Do not use this product or any available optional equipment without first completely reading and understanding these instructions and any additional instructional material such as user manual, service manual or instruction sheet supplied with this product or optional equipment.



### WARNING!

#### Risk of Developing Pressure Injuries

Any object between the user and the pressure reducing surface may result in the development of pressure injuries.

- Make sure that the support surface in contact with the user is kept free from crumbs and other food debris.
- Drip cables and other foreign objects must not become trapped between the user and the pressure reducing surface.



### CAUTION!

#### Risk of Injury or Damage to Property

- Before use, check the product for any defect.
- Do not use a defective product.

## 2.2 Safety Information for Transport

- Take care when handling the product to avoid any damage.
- Avoid contact with jewellery, nails, abrasive surfaces etc.
- Avoid contact with walls, door frames, door catches or locks etc.
- Do not transport in roll cages unless completely protected from the sharp edges of the cage.

# 3 Product Overview

## 3.1 Product Description

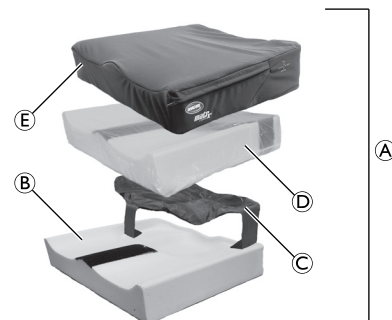

Fig. 3-1

The Invacare Matrix Libra cushion **A** consists of following components:

<b>B</b>	HR foam base
<b>C</b>	Dual-layer clinical fluid sac (silicone)

Ⓓ	Inner Platilon liner
Ⓔ	Outer cover
	Hook and loop adapter (not shown)

The best way to avoid problems related to pressure sores is to understand their causes and your role in a skin management program. Your therapist and physician should be consulted if you have questions regarding individual limitations and needs. All cushions should be selected carefully. Working with your therapist and physician is the best way to ensure that a cushion choice matches your individual needs. As the needs of the individual become more complex, cushion evaluation becomes more important.

The cushion Ⓐ uses a combination of a moulded foam base Ⓑ and dual layer clinical fluid sac Ⓒ to provide the highest level of skin protection for users with very high risk of skin breakdown.

### Clinical Fluid Sac

The clinical fluid sac utilises silicone in a unique dual-layer design placed in the ischial/sacral areas to help prevent bottoming out.

### Inner Liner and Outer Cover









The inner liner Ⓓ is moisture resistant to protect the foam. The standard outer cover Ⓔ is water resistant and breathable. Regular cleaning and inspection of the covers is recommended, see 7 Maintenance, page 5.







### 3.2 Intended Use



This cushion is intended to be used in an armchair or wheelchair as part of an overall pressure injury prevention program of care.

There are no contraindications known.

### 3.3 Symbols on the Product

	European Conformity		Medical Device
	Manufacturer		Date of manufacture
	European representative		Read user manual
	Lot number		Maximum user weight

	Machine wash (maximum temperature see label)		Tumble dry low heat
	Do not iron		Do not dry clean
	Do not bleach		Avoid burning cigarette

	Do not put near flame		Do not pierce or cut
	Orientation label (depending on product)		

## 4 Accessories

### 4.1 Installing Accessories

Optional Matrix Libra accessories are available separately and allow the cushion to be adjusted where necessary to meet the specific positioning needs of the end user.

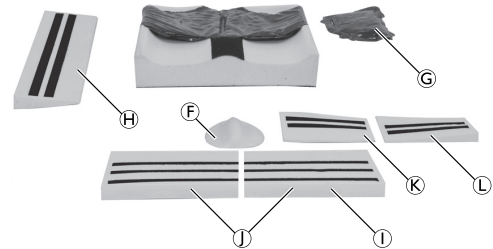

Fig. 4-1

Ⓕ	Abductor
Ⓖ	Clinical fluid supplement sac
Ⓗ	Lateral side wedge
Ⓘ	Cut to size anterior (front) wedge (Ⓙ)
Ⓚ	Anterior (front) wedge
Ⓛ	RF/LR tapered wedge
Ⓜ	LF/RR tapered wedge

### Installing Abductor Support

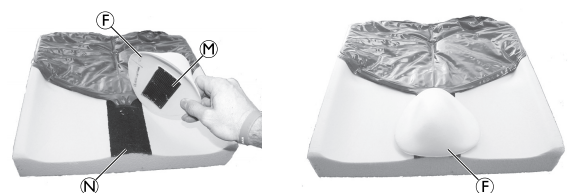

Fig. 4-2

1. Remove the outer cover and inner liner.
2. Align the hook strip Ⓜ on the abductor support Ⓕ with the loop Ⓝ strip on the top of the foam base Ⓑ at the desired depth.
3. Press down to secure the abductor support to the foam base.
4. Re-install the inner liner and outer cover.

### Installing Clinical Fluid Supplement Sac

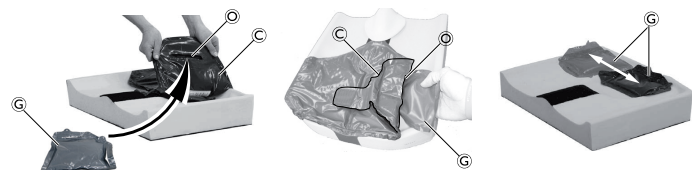

Fig. 4-3

1. Remove outer cover and inner liner and unfasten the hook and loop strips from the side and/or rear of the clinical fluid sac Ⓒ where you wish to install the clinical fluid supplement sac(s) Ⓖ.
2. Locate the small pocket/slot Ⓞ on the underside of the clinical fluid sac.

3. Install the clinical fluid supplement sac(s) inside the slot/pocket and adjust the clinical fluid supplement sac(s) to the desired position inside the clinical fluid sac.
4. Refasten the clinical fluid sac hook and loop strips and re-install the inner liner and outer cover.

### Installing Anterior Wedge, Lateral Wedge and/or Tapered Wedge

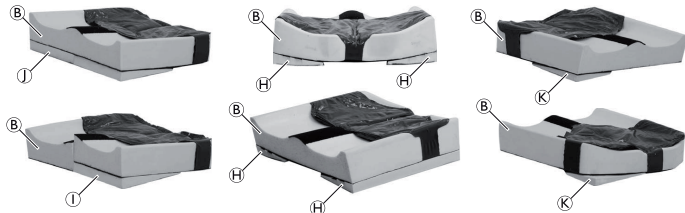



Fig. 4-4

 Foam wedges can be trimmed to size as needed.

1. Remove the outer cover and inner liner and position the wedge(s) in the desired position on the underside of the foam base **B** as shown:
  - Lateral wedge **H**
  - Anterior wedge **I** and cut to size anterior wedge
  - RF/LR tapered wedge **K** (LF/RR tapered wedge is not shown)
2. Using the hook and loop strips, secure wedge(s) to the underside of the foam base.
3. Re-install the inner liner and outer cover.

### 4.2 Trimming Accessories and/or Foam Base

Components can be trimmed to provide tailored, individual solutions for the end user. The anterior and lateral wedges require trimming to fit the foam base. Use a cutter or scissors to trim these accessories.



#### CAUTION! Risk of cutting!

– Take care when using a cutter or scissors.

1.

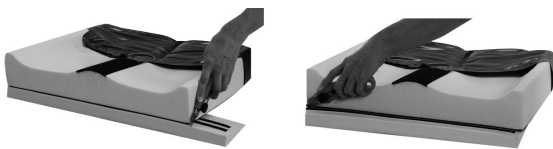

Fig. 4-5

Trim base of cushion to accommodate leg length discrepancies, limited joint movement and/or contractures.

## 5 Setup

### 5.1 Installing the cushion

1. Position the cushion so the material identification tags (not shown) face the rear.
2. Align the hook and loop strips (not shown) on the bottom of the cushion with those on the wheelchair seat.



If your wheelchair seat has loop strips, use the enclosed hook adapters to secure the cushion to the wheelchair seat.

3. Position the cushion onto the wheelchair as far back as possible.
4. Press down to ensure the hook and loop strips are firmly engaged.

## 6 Usage

### 6.1 Safety information



#### WARNING!

Invacare advise that the patient is assessed by a trained healthcare professional to ensure the correct size and seating requirements. This is to achieve the best pressure and postural care and that position for the individuals needs are met.  
– Always consult a healthcare professional before using the product.



#### WARNING!

It is very important for the patient to reposition themselves, or to be repositioned, on a regular basis. This relieves pressure which helps prevent both tissue compression and potential pressure injury formation.  
Skin redness is one clinical indicator for skin breakdown.  
– Regularly inspect/monitor if your skin develops any redness.  
– Immediately contact a healthcare professional, if your skin develops redness.



#### IMPORTANT!

Accidental cover damage allows fluid ingress and staining.  
– Do not place sharp objects on the cover.  
– When using patient transfer aids, ensure not to damage the cover. Check for sharp edges or burrs before use.  
– Ensure that the cushion is not jammed or damaged by sharp edges when used on wheelchairs.  
– Avoid burning cigarettes or open flames near the cushion.  
– If pets are around, ensure that no claws puncture the cover.



#### IMPORTANT!

The water resistant cover allows fluids to roll off the surface, however with sustained periods of fluid contact the cover may absorb moisture.  
– Wipe away any fluid as soon as it is identified.

### 6.2 Using Cushion

1. Remove all packaging before use.
2. Place cushion on wheelchair or chair with grey anti-slip base facing down.
3. Ensure that cushion is placed in coordination with orientation label, located on left hand side of cushion.



Fig. 6-1

## 7 Maintenance

### 7.1 General Maintenance Information



**WARNING!**  
**Risk of Injury**

- Maintenance should be done at least once a year.
- Do not use a defective product.
- Do not attempt repairs yourself. For repairs contact your provider.

### 7.2 Inspection

Check cushion (foam and cover) for strike-through (this may include fluid ingress, stains, rips or damage) after the use of each patient and on a minimum monthly basis (depending on which occurs first) by a suitably qualified and competent person.

#### Check cushions

1. Unzip the cover completely.
2. Check for any staining on the interior foam.
3. Replace any damaged cover or stained foam and dispose of as per local authority procedure.

### 7.3 Cleaning and Disinfection

#### General Safety Information



**CAUTION!**  
**Risk of Contamination**

- Take precautions for yourself and use appropriate protective equipment.



**IMPORTANT!**

- Wrong fluids or methods can harm or damage the product.
- All cleaning agents and disinfectants used must be effective, compatible with one another and must protect the materials they are used to clean.
  - Never use corrosive fluids (alkalines, acid etc.), abrasive cleaning agents or solvents (cellulose thinner, acetone etc.). We recommend a mild detergent.
  - Always make sure that the product is completely dried before taking it into use again.



For cleaning and disinfection in clinical or long-term care environments, follow your in-house procedures.

#### Cleaning Intervals



**IMPORTANT!**

- Regular cleaning and disinfection enhances smooth operation, increases the service life and prevents contamination.
- Clean and disinfect the product
- regularly while it is in use,
  - before and after any service procedure,
  - when it has been in contact with any body fluids,
  - before using it for a new user.

#### Cleaning Instructions

##### Cleaning Covers

(Removal of contaminants such as dust and organic matter)

1. Remove cover for laundering.
2. Launder the cover with maximum temperature as stated on product label, using a diluted detergent solution (Instructions on label).



**IMPORTANT!**

- Washing at higher temperatures will cause shrinkage.

##### Drying Covers

1. Hang cover from a line or bar and drip dry in a clean indoor environment.  
or  
Tumble dry on a low temperature.



**IMPORTANT!**

- Tumble dry setting must not exceed 40 °C.
- Do not tumble dry for longer than 10 minutes.
- Dry thoroughly before use.

##### Disinfection Instructions



**IMPORTANT!**

- Only use disinfectants and methods approved by your local infection control institution and follow your local infection control policy.

##### Disinfecting cover

(Reducing the number of microorganisms)



**IMPORTANT!**

- Failure in disinfection process may result in the accumulation of reagent that could damage the polyurethane coating, react with the frame, or negate the biocompatibility results.
- Ensure that all cleaning agents, and disinfectants, are thoroughly rinsed off.
- Dry thoroughly before use.

1. Wipe down the cover with a suitable detergent.
2. Rinse the cover thoroughly with clean water using a single use nonabrasive cloth.
3. Dry the cover thoroughly.



**Heavy Soilage**

- When badly soiled, we recommend cleaning with a diluted detergent solution at maximum temperature in the washing machine.
- Clean up all spillages of bodily fluids i.e. blood, urine, faeces, sputum, wound exudate and all other bodily secretions as soon as possible using a suitable detergent.
- Large spillages of blood should be absorbed and removed with paper towels first, followed by as above.

##### Replacing Cover

1. Unzip the cover and remove it carefully from the foam core.
2. Place new cover onto the foam core.  
Ensure that the corners of the foam core are positioned correctly into the corners of the cover.
3. Close the zipper. Where ever possible ensure the slider / sliders are positioned at the rear of the cushion.



**WARNING!**

- In event of contamination, contact your hygiene specialist.
- Remove contaminated foams from use.

## 8 After Use

### 8.1 Storage

- Store cushions in a dry environment.
- Store cushions within a protective cover.
- Store items on clean, dry surface free from sharp edges to avoid any possible damage.
- Never store other items on top of a cushion.
- Do not store cushions next to radiators or other heating devices.
- Protect cushions from direct sunlight.

### 9.1 General data

Product	Matrx Libra
Total height [mm]	• 89
Total width [mm]	• 360 – 560
Total depth [mm]	• 310 – 560
Maximum user weight [kg]	• 136 (for total widths from 360 to 510 mm) • 227 (for total widths from 530 to 560 mm)
Minimum user weight [kg]	• No minimum user weight
Weight of product [kg] <sup>1)</sup>	• 1.6 – 3.5

<sup>1)</sup> Weights can vary depending on size of cushion ordered.

Size charts and local requirements / certification available upon request from Invacare.

### 9.2 Materials

Foam cushion	High resilient Polyurethane foam
Foam base	Loop raised nylon and polyester foam
Clinical fluid sac	Polyether based thermoplastic polyurethane film
Clinical fluid	Silicone gel
Inner liner	Polyurethane ether film
Standard outer cover	Knitted polyamide, coated with an anti-microbial polyurethane coating. Substrate treated with a fluorocarbon to give water/stain resistance.
Spacer cover	100 % knitted polyester
Outer cover anti-slip base	Medical PVC coated polyester fabric
Backing loop	Polyester
Hook base and hook	Polyamide

All product components do not contain natural rubber latex.

## 1 Allgemein

### 1.1 Einleitung

Diese Gebrauchsanweisung enthält wichtige Informationen zur Handhabung des Produkts. Lesen Sie die Gebrauchsanweisung sorgfältig durch und befolgen Sie die Sicherheitsanweisungen, damit eine sichere Verwendung des Produkts gewährleistet ist.

Invacare behält sich das Recht vor, Produktspezifikationen ohne vorherige Ankündigung abzuändern.

Vergewissern Sie sich vor dem Lesen dieses Dokuments, dass Sie die aktuelle Fassung haben. Die jeweils aktuelle Fassung können Sie als PDF-Datei von der Invacare-Website herunterladen.

Wenn die gedruckte Ausführung des Dokuments für Sie aufgrund der Schriftgröße schwer zu lesen ist, können Sie die entsprechende PDF-Version von der Invacare-Website

## 8.2 Disposal

Be environmentally responsible and recycle this product through your recycling facility at its end of life.

Disassemble the product and its components, so the different materials can be separated and recycled individually.

The disposal and recycling of used products and packaging must comply with the laws and regulations for waste handling in each country. Contact your local waste management company for information.

## 9 Technical Data

herunterladen. Sie können das PDF-Dokument dann auf dem Bildschirm so anzeigen, dass die Schriftgröße für Sie angenehmer ist.

Bei einem ernsthaften Vorfall mit dem Produkt informieren Sie bitte den Hersteller und die zuständige Behörde in Ihrem Land.

### 1.2 Konformität

Qualität ist für das Unternehmen entscheidend. Alle Abläufe sind an den Anforderungen von ISO 13485 ausgerichtet.

Dieses Produkt ist mit dem CE-Kennzeichen versehen und erfüllt die europäische Verordnung 2017/745 über Medizinprodukte der Klasse I. Das Markteinführungsdatum des Produkts ist in der CE-Konformitätserklärung aufgeführt.

Wir setzen uns kontinuierlich dafür ein, die Umwelt durch unsere Unternehmenstätigkeit sowohl direkt vor Ort als auch weltweit möglichst wenig zu beeinträchtigen.

Wir verwenden ausschließlich REACH-konforme Materialien und Bauteile.

### 1.3 Nutzungsdauer

Die Nutzungsdauer dieses Produkts beträgt drei Jahre, vorausgesetzt, es wird täglich und in Übereinstimmung mit den in dieser Gebrauchsanweisung aufgeführten Sicherheitshinweisen, Wartungsintervallen und korrekten Verfahrensweisen verwendet. Die tatsächliche Haltbarkeitsdauer kann abhängig von Häufigkeit und Intensität der Verwendung variieren.

### 1.4 Garantieinformationen

Wir gewähren für das Produkt eine Herstellergarantie gemäß unseren Allgemeinen Geschäftsbedingungen für das entsprechende Land.

Garantieansprüche können nur über den Händler geltend gemacht werden, von dem das Produkt bezogen wurde.

### 1.5 Beschränkung der Haftung

Invacare übernimmt keine Haftung für Schäden aufgrund von:

- Nichteinhaltung der Gebrauchsanweisung
- falscher Verwendung
- normalem Verschleiß
- falscher Montage oder Einrichtung durch den Käufer oder einen Dritten
- technischen Änderungen
- unbefugten Änderungen bzw. Einsatz nicht geeigneter Ersatzteile

## 2 Sicherheit

### 2.1 Allgemeine Sicherheitsinformationen

Ausbildung, klinisches Urteilsvermögen und Maßnahmenplanung entsprechend der Anfälligkeit sind zentrale Erfolgsfaktoren für die Dekubitusprophylaxe.

Als formale Methode zur Beurteilung des Risikos für die Entwicklung eines Dekubitus kann eine Reihe von Beurteilungsskalen dienen. Diese müssen gemeinsam mit informeller Beurteilung (Beurteilung durch qualifiziertes Pflegepersonal) Anwendung finden. Die informelle Beurteilung wird als wichtiger erachtet und stellt den höheren klinischen Wert dar.



**WARNUNG!**  
**Gefahr von schweren Verletzungen oder Sachschäden**

Die unsachgemäße Verwendung dieses Produkts kann zu Verletzungen oder Sachschäden führen.

- Falls Ihnen die Warnungen, Sicherheitshinweise und Anweisungen unverständlich sind, wenden Sie sich an einen Arzt oder den Anbieter, bevor Sie das Produkt verwenden.
- Verwenden Sie dieses Produkt oder optionales Zubehör erst, nachdem Sie diese Anweisungen und mögliches zusätzliches Anweisungsmaterial – wie die zum Produkt oder optionalen Zubehör gehörende(n) Gebrauchsanweisung, Servicehandbücher oder Merkblätter – vollständig gelesen und verstanden haben.



**WARNUNG!**  
**Risiko von Dekubitus**

Objekte zwischen dem Patienten und der druckreduzierenden Oberfläche können Druckgeschwüre hervorrufen.

- Achten Sie darauf, dass die Sitzfläche, die mit dem Benutzer in Kontakt ist, frei von Krümeln und anderen Essensresten ist.
- Infusionsschläuche und andere Fremdkörper dürfen nicht zwischen dem Benutzer und der druckreduzierenden Oberfläche eingeklemmt werden.



**VORSICHT!**  
**Gefahr von Verletzungen oder Sachschäden**

- Das Produkt vor Verwendung auf etwaige Schäden inspizieren.
- Das Produkt nicht verwenden, wenn es schadhaft ist.

### 2.2 Sicherheitshinweis für den Transport

- Behandeln Sie das Produkt mit Sorgfalt, um Beschädigungen zu vermeiden.
- Kontakt mit Schmuck, Fingernägeln, scheuernden Oberflächen usw. vermeiden.
- Vermeiden Sie Kontakt mit Wänden, Türrahmen, Türverriegelungen, Schlössern usw.
- Die Matratze nicht in Rollkäfigen transportieren, es sei denn, sie wird vollständig vor den scharfen Kanten des Käfigs geschützt.

## 3 Produktübersicht

### 3.1 Produktbeschreibung

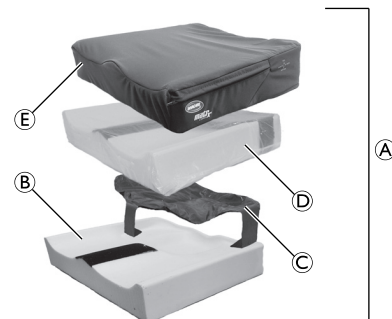

Fig. 3-1

Das Invacare Matrix Libra Kissen **A** besteht aus den folgenden Komponenten:

(B)	HR Schaumstoffkern
(C)	Zweilagige medizinische Fluidauflage (Silikon)
(D)	Innenfutter aus Platilon
(E)	Außenbezug
	Klettverbinder (nicht abgebildet)

Um Problemen durch Druckstellen vorbeugen zu können, sollten Sie sich über deren Ursachen sowie über die Bedeutung einer sorgfältigen Hautpflege informieren. Konsultieren Sie Ihren Arzt oder Therapeuten, wenn Sie Fragen zu bestimmten Einschränkungen und Anforderungen haben. Alle Polster müssen sorgfältig ausgewählt werden. Wählen Sie zusammen mit Ihrem Arzt oder Therapeuten die auf Ihre individuellen Bedürfnisse abgestimmten Kissen aus. Mit zunehmender Komplexität der Wünsche und Bedürfnisse der Benutzer wird auch die Entwicklung der Polster immer wichtiger.

Das Kissen **A** verwendet eine Kombination aus einem geformtem Schaumstoffkern **B** und einer zweilagigen medizinischen Fluidauflage **C**, um einen maximalen Hautschutz für Benutzer mit sehr hohem Risiko für Druckgeschwüre zu bieten.

### Medizinische Fluidauflage

Das Silikon im einzigartigen zweilagigen Design der medizinischen Fluidauflage kann ein Durchliegen im Ischias-/Sakralbereich verhindern.

### Innenfutter und Außenbezug









Das Innenfutter **D** ist feuchtigkeitsbeständig, um den Schaumstoff zu schützen. Der Standard-Außenbezug **E** ist wasserabweisend und atmungsaktiv. Eine regelmäßige Reinigung und Untersuchung der Bezüge wird empfohlen (siehe Abschnitt 7 *Instandhaltung*, Seite 10).



## 3.2 Anwendungszweck

Dieses Kissen ist zur Verwendung in einem Sessel oder einem Rollstuhl im Rahmen eines Gesamtpflegeprogramms zur Dekubitusprophylaxe bestimmt.

Es sind keine Gegenanzeigen bekannt.

## 3.3 Symbole am Produkt

	CE-Kennzeichnung		Medizinprodukt
	Hersteller		Herstellungsdatum
	Europäischer Vertreter		Gebrauchsanweisung lesen
	Chargennummer		Maximales Benutzergewicht

	Maschinenwäsche (maximale Waschtemperatur siehe Etikett)		Trocknen im Trockner bei niedriger Temperatur
	Nicht bügeln		Nicht chemisch reinigen
	Nicht bleichen		Von brennenden Zigaretten fernhalten
	Von offenem Feuer fernhalten		Nicht stechen oder schneiden
	Ausrichtungsetikett (produktabhängig)		

## 4 Zubehör

### 4.1 Anbringen von Zubehör

Optionales Matrix Libra Zubehör ist separat erhältlich. Es ermöglicht bei Bedarf die Anpassung des Kissens an die spezifischen Positionierungsanforderungen des Endbenutzers.

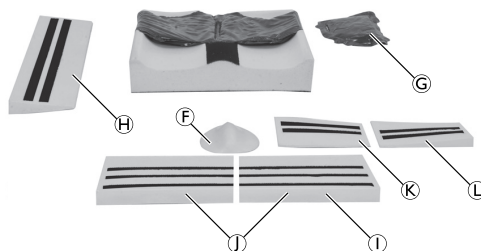

Fig. 4-1

<b>F</b>	Abduktor
<b>G</b>	Medizinische Zusatz-Fluidauflage
<b>H</b>	Seitenkeil
<b>I</b>	Speziell zugeschnittener Schrägkeil (vorn) ( <b>J</b> )
<b>J</b>	Schrägkeil (vorn)
<b>K</b>	RV/LH konisch zulaufender Keil
<b>L</b>	LV/RH konisch zulaufender Keil

### Anbringen der Abduktorstütze

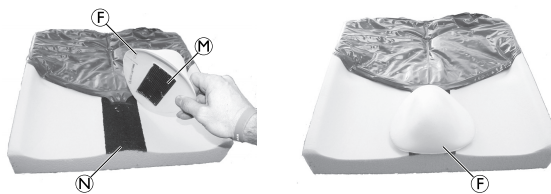

Fig. 4-2

1. Entfernen Sie den Außenbezug und das Innenfutter.
2. Richten Sie den Klettverschlussstreifen **M** an der Abduktorstütze **F** in der gewünschten Tiefe am Klettverschlussstreifen **N** auf der Oberseite des Schaumstoffkerns **B** aus.
3. Drücken Sie auf die Abduktorstütze, um sie am Schaumstoffkern zu befestigen.
4. Bringen Sie das Innenfutter und den Außenbezug wieder an.

### Anbringen der medizinischen Zusatz-Fluidauflage

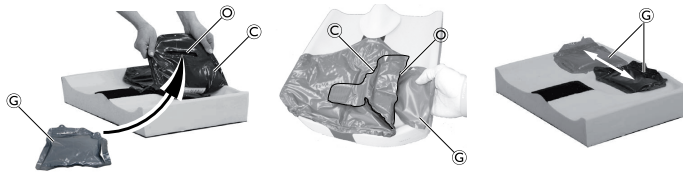

Fig. 4-3

1. Entfernen Sie den äußeren Bezug und das Innenfutter und lösen Sie die Klettverschlussstreifen seitlich und/oder an der Rückseite der medizinischen Fluidauflage **C**, je nachdem, wo Sie die medizinische(n) Zusatz-Fluidauflage(n) **C** platzieren möchten.
2. Suchen Sie die kleine Tasche/den Einschub **©** an der Unterseite der medizinischen Fluidauflage.



3. Bringen Sie die medizinische(n) Zusatz-Fluidauflage(n) in dem Einschub/der Tasche an und richten Sie die medizinische(n) Zusatz-Fluidauflage(n) in der medizinischen Fluidauflage auf die gewünschte Position aus.
4. Schließen Sie die Klettverschlussstreifen an der medizinischen Fluidauflage wieder und bringen Sie das Innenfutter und den Außenbezug wieder an.

#### Anbringen eines vorderen Keils, eines Seitenkeils und/oder eines konisch zulaufenden Keils

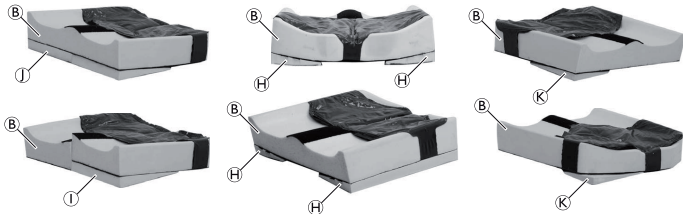



Fig. 4-4

 Schaumstoffkeile können bei Bedarf auf die benötigte Größe zugeschnitten werden.

1. Entfernen Sie den Außenbezug und das Innenfutter und bringen Sie den/die Keil(e) an der gewünschten Position an der Unterseite des Schaumstoffkerns (B) wie hier gezeigt an:
  - Seitenkeil (H)
  - Vorderer Keil (1) und zugeschnittener vorderer Keil
  - RV/LH konisch zulaufender Keil (K) (LV/RH konisch zulaufender Keil ist nicht abgebildet)
2. Befestigen Sie den/die Keil(e) unter Verwendung der Klettverschlussstreifen an der Unterseite des Schaumstoffkerns.
3. Bringen Sie das Innenfutter und den Außenbezug wieder an.

#### 4.2 Zuschneiden von Zubehör und/oder Schaumstoffkernen

Komponenten können zugeschnitten werden, um dem Endbenutzer maßgeschneiderte und individuelle Lösungen bieten zu können. Die vorderen und seitlichen Keile müssen zugeschnitten werden, damit sie zum Schaumstoffkern passen. Verwenden Sie ein Messer oder eine Schere für das Zuschneiden dieses Zubehörs.



#### VORSICHT!

#### Schneidefahr!

– Vorsicht bei der Verwendung von Messer oder Schere.

1.

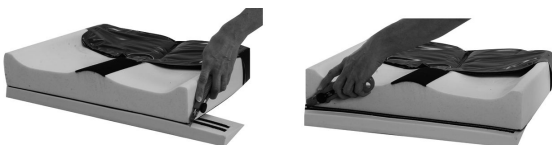

Fig. 4-5

Schneiden Sie den Schaumstoffkern des Kissens zu, um unterschiedlichen Beinlängen, eingeschränkten Gelenkbewegungen und/oder Kontrakturen Rechnung zu tragen.

## 5 Inbetriebnahme

### 5.1 Anbringen des Kissens

1. Platzieren Sie das Kissen so, dass die Etiketten mit der Materialkennzeichnung (nicht abgebildet) zur Rückseite zeigen.
2. Richten Sie die Klettverschlussstreifen (nicht abgebildet), die sich an der Unterseite des Kissens befinden, an den Klettverschlussstreifen auf dem Sitz des Rollstuhls aus.



Wenn sich am Sitz Ihres Rollstuhls Klettverschlussstreifen befinden, befestigen Sie das Kissen mit den beiliegenden Klettverbindern am Rollstuhlsitz.

3. Platzieren Sie das Kissen möglichst weit hinten auf dem Rollstuhl.
4. Drücken Sie auf das Kissen, um sicherzugehen, dass die Klettverschlüsse fest ineinandergreifen.

## 6 Verwenden

### 6.1 Sicherheitsinformationen



#### WARNUNG!

Invacare rät, den Patienten von geschultem Pflegepersonal untersuchen zu lassen, um die passenden Größen- und Sitzanforderungen zu ermitteln. Auf diese Weise sind ein optimaler Druck sowie eine geeignete Haltung gewährleistet, und individuelle Anforderungen werden erfüllt.  
– Fragen Sie immer einen Arzt um Rat, bevor Sie das Produkt verwenden.



#### WARNUNG!

Für den Patienten ist es äußerst wichtig, sich regelmäßig zu bewegen bzw. umgelagert zu werden. Das Umlagern vermindert Druck und trägt damit dazu bei, sowohl Gewebekompressionen als auch eine Dekubitusbildung zu verhindern. Hautrötungen sind ein klinisches Anzeichen für Hautdefekte.  
– Kontrollieren Sie Ihre Haut regelmäßig auf das Auftreten von Rötungen.  
– Wenden Sie sich sofort an einen Arzt, wenn Sie Hautrötungen feststellen.



#### WICHTIG!

Bei einer unabsichtlichen Beschädigung des Bezugs kann es zum Eindringen von Flüssigkeit und zu Verschmutzungen kommen.  
– Legen Sie keine scharfen oder spitzen Gegenstände auf dem Bezug ab.  
– Bei Verwendung einer Transferhilfe ist darauf zu achten, dass der Bezug nicht beschädigt wird. Kontrollieren Sie derartige Vorrichtungen vor der Verwendung auf scharfe Kanten oder Grate.  
– Stellen Sie sicher, dass das Kissen bei Verwendung auf einem Rollstuhl nicht eingeklemmt oder durch scharfe Kanten beschädigt wird.  
– Halten Sie das Kissen von brennenden Zigaretten und offenen Flammen fern.  
– Wenn Haustiere zum Haushalt gehören, achten Sie darauf, dass diese den Bezug nicht mit ihren Krallen beschädigen.

**WICHTIG!**

Der wasserabweisende Bezug lässt Flüssigkeiten von der Oberfläche abperlen. Bei längerem Kontakt mit Flüssigkeit kann es jedoch geschehen, dass der Bezug Feuchtigkeit aufnimmt.

- Wischen Sie Flüssigkeit daher unmittelbar nachdem Sie diese festgestellt haben ab.

## 6.2 Verwenden des Kissens

1. Nehmen Sie die Verpackung vor Gebrauch vollständig ab.
2. Platzieren Sie das Kissen mit der grauen, rutschfesten Unterseite nach unten auf einem Rollstuhl oder Stuhl.
3. Stellen Sie sicher, dass das Kissen den Angaben auf dem Ausrichtungsetikett an der linken Seite des Kissens entsprechend platziert ist.

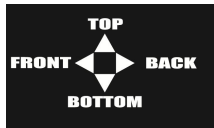

Fig. 6-1

## 7 Instandhaltung

### 7.1 Allgemeine Hinweise zur Instandhaltung

**WARNUNG!****Verletzungsgefahr**

- Eine Wartung des Produkts sollte mindestens einmal jährlich erfolgen.
- Das Produkt nicht verwenden, wenn es schadhaft ist.
- Versuchen Sie nicht, selbst Reparaturen vorzunehmen. Für Reparaturen wenden Sie sich an Ihren Anbieter.

### 7.2 Inspektion

Lassen Sie das Kissen (Schaumstoff und Bezug) nach jeder Benutzung durch einen Patienten und mindestens einmal im Monat (je nachdem, was früher eintritt) von einer ausreichend qualifizierten und kompetenten Person auf Mängel (z. B. eingedrungene Flüssigkeit, Verschmutzungen, Risse oder Schäden) überprüfen.

#### Überprüfen eines Kissens

1. Öffnen Sie den Reißverschluss des Bezugs vollständig.
2. Überprüfen Sie den Schaumstoff im Inneren auf Verschmutzungen.
3. Tauschen Sie beschädigte Bezüge und verschmutzten Schaumstoffkerne aus, und entsorgen Sie alles gemäß den gesetzlichen Bestimmungen.

### 7.3 Reinigung und Desinfektion

#### Allgemeine Sicherheitsinformationen

**VORSICHT!****Kontaminationsgefahr**

- Vorkehrungen für sich selbst treffen und geeignete Schutzausrüstung verwenden.

**WICHTIG!**

Falsche Reinigungsmethoden oder -flüssigkeiten können zu einer Beschädigung des Produkts führen.

- Alle verwendeten Reinigungs- und Desinfektionsmittel müssen wirksam und miteinander verträglich sein und das Material schützen, das mit ihnen gereinigt wird.
- Keinesfalls korrodierende Flüssigkeiten (Laugen, Säuren usw.), scheuernde Reinigungsmittel oder Lösungsmittel (Nitroverdünnung, Aceton usw.) verwenden. Wir empfehlen die Verwendung eines milden Reinigungsmittels.
- Immer sicherstellen, dass das Produkt absolut trocken ist, bevor es wieder in Gebrauch genommen wird.



Zur Reinigung und Desinfektion in Langzeitpflegeumgebungen oder klinischen Umgebungen die internen Verfahren beachten.

#### Reinigungsintervalle

**WICHTIG!**

- Regelmäßige Reinigung und Desinfektion sorgen für einen reibungslosen Betrieb, verlängern die Nutzungsdauer und verhindern Verunreinigungen. Reinigen und desinfizieren Sie das Produkt
  - regelmäßig, sofern es verwendet wird
  - vor und nach jeder Wartung
  - nach Kontakt mit Körperflüssigkeiten
  - vor Benutzung durch einen neuen Patienten

#### Reinigungsanweisungen

##### Reinigen der Bezüge

(Entfernen von Verschmutzungen wie Staub und organischen Substanzen)

1. Ziehen Sie den Bezug zum Waschen ab.
2. Waschen Sie den Bezug bei der auf dem Produktetikett angegebenen Höchsttemperatur mit einer verdünnten Reinigungslösung (Anweisungen siehe Etikett).

**WICHTIG!**

- Waschen bei höheren Temperaturen kann Einlaufen zur Folge haben.

##### Trocknen der Bezüge

1. Hängen Sie den Bezug in einem sauberen Innenraum auf eine Leine oder Stange zum Trocknen auf, oder  
Trocknen Sie den Bezug bei niedriger Temperatur im Trockner.

**WICHTIG!**

- Darauf achten, dass der Trockner auf höchstens 40 °C eingestellt ist.
- Nicht länger als 10 Minuten im Trockner lassen.
- Vor dem Gebrauch gründlich trocknen.

#### Desinfektionsanweisungen

**WICHTIG!**

- Nur von der zuständigen Einrichtung für Infektionskontrolle genehmigte Desinfektionsmittel und Methoden verwenden und die lokalen Desinfektionsrichtlinien befolgen.

#### Desinfizieren des Bezugs

(Reduzieren der Anzahl von Mikroorganismen)



### WICHTIG!

Die Nichteinhaltung des Desinfektionsverfahrens kann zu einer Ablagerung des Reagenzes und somit zu einer möglichen Beschädigung der Polyurethan-Beschichtung, einer Reaktion mit dem Rahmen oder zu einer Aufhebung der Biokompatibilitätsergebnisse führen.

- Darauf achten, dass sämtliche Reinigungs- und Desinfektionsmittel gründlich abgespült werden.
- Vor dem Gebrauch gründlich trocknen.

1. Reiben Sie den Bezug mit einem geeigneten Reinigungsmittel ab.
2. Waschen Sie den Bezug gründlich mit sauberem Wasser und einem feuchten, nicht scheuernden Tuch zum einmaligen Gebrauch ab.
3. Trocknen Sie den Bezug gründlich.



### Starke Verschmutzung

Bei starker Verschmutzung empfehlen wir die Reinigung mit einer verdünnten Reinigungsmittellösung im Kochwaschgang in der Waschmaschine.

- Reinigen Sie Verschmutzungen durch Körperflüssigkeiten, wie etwa Blut, Urin, Fäkalien, Auswurf, Wundsekrete usw. schnellstmöglich mit einem geeigneten Reinigungsmittel.
- Große Blutflecken sollten zunächst mit Papiertüchern aufgenommen und dann wie oben beschrieben behandelt werden.

### Austauschen des Bezugs

1. Öffnen Sie den Reißverschluss des Bezugs und ziehen Sie ihn vorsichtig vom Schaumstoffkern ab.
2. Ziehen Sie einen neuen Bezug über den Schaumstoffkern. Achten Sie darauf, dass die Ecken des Schaumstoffkerns ordnungsgemäß in den Ecken des Bezuges anliegen.
3. Schließen Sie den Reißverschluss. Achten Sie darauf, dass sich der oder die Schieber nach Möglichkeit auf der Rückseite des Kissens befinden.

### 9.1 Allgemeine Daten

Produkt	Matrx Libra
Gesamthöhe [mm]	• 89
Gesamtbreite [mm]	• 360 – 560
Gesamttiefe [mm]	• 310 – 560
Maximales Benutzergewicht [kg]	• 136 (für Gesamtbreiten von 360 bis 510 mm) • 227 (für Gesamtbreiten von 530 bis 560 mm)
Minimales Benutzergewicht [kg]	• Kein minimales Benutzergewicht
Produktgewicht [kg] <sup>1)</sup>	• 1,6 – 3,5

<sup>1)</sup> Das Gewicht kann je nach bestellter Kissengröße variieren.

Größentabellen und Informationen zu lokalen Anforderungen/Zertifizierungen sind bei Invacare auf Anfrage erhältlich.

### 9.2 Materialien

Schaumstoffkissen	Hoch belastbarer Polyurethan-Schaumstoff
Schaumstoffkern	Nylonfrottee und Polyesterschaumstoff
Medizinische Fluidauflage	Auf Polyether basierende Thermoplast-Polyurethan-Folie
Medizinische Fluidauflage	Silikongel
Innenfutter	Polyurethanether-Beschichtung
Standard-Außenbezug	Polyamid-Gestrick mit antimikrobieller Polyurethan-Beschichtung. Trägermaterial mit Fluorkohlenstoff imprägniert, dadurch wasser-/schmutzabweisend.



### WARNUNG!

- Wenden Sie sich im Falle einer Kontamination an Ihren Hygienebeauftragten.
- Verwenden Sie verschmutzten Schaumstoff nicht weiter.

## 8 Nach dem Gebrauch

### 8.1 Lagerung

- Lagern Sie Kissen in trockener Umgebung.
- Lagern Sie Kissen in einem Schutzbezug.
- Lagern Sie die Kissen auf einer sauberen, trockenen Fläche ohne scharfe Kanten, um einer möglichen Beschädigung vorzubeugen.
- Lagern Sie niemals andere Gegenstände auf einem Kissen.
- Lagern Sie Kissen nicht in der Nähe von Heizkörpern oder anderen Heizgeräten.
- Schützen Sie Kissen vor direkter Sonneneinstrahlung.

### 8.2 Entsorgung

Handeln Sie umweltbewusst, und lassen Sie dieses Produkt nach dem Ende seiner Lebensdauer über eine lokale Müllverwertungsanlage recyceln.

Demontieren Sie das Produkt und seine Bauteile, damit die verschiedenen Materialien einzeln getrennt und recycelt werden können.

Die Entsorgung und das Recycling von gebrauchten Produkten und Verpackungen müssen in Übereinstimmung mit den einschlägigen Gesetzen und Vorschriften des jeweiligen Landes zur Abfallentsorgung erfolgen. Wenden Sie sich an Ihr Abfallentsorgungsunternehmen, wenn Sie weitere Informationen wünschen.

## 9 Technische Daten

Abstandshalter-Abdeckung	100 % Polyester-Gestrick
Rutschfeste Unterseite des Außenbezugs	Polyestergewebe mit einer Beschichtung aus PVC für médizinische Zwecke
Schlaufenband des Klettverschlusses	Polyester
Hakenband und Haken des Klettverschlusses	Polyamid

Sämtliche Materialien dieses Produkts sont frei von Naturkautschuklatex.

fr

## 1 Généralités

### 1.1 Introduction

Le présent manuel d'utilisation contient des informations importantes sur la manipulation du produit. Pour garantir une utilisation en toute sécurité du produit, lisez attentivement le manuel d'utilisation et respectez les instructions de sécurité.

Invacare se réserve le droit de modifier les caractéristiques des produits sans préavis.

Avant de lire ce document, assurez-vous de disposer de la version la plus récente. Cette version est disponible au format PDF sur le site Internet d'Invacare.

Si la taille des caractères de la version imprimée du document vous semble trop difficile à lire, vous pouvez télécharger la version PDF sur le site Internet. Vous pourrez alors ajuster la taille des caractères à l'écran pour améliorer votre confort visuel.

En cas d'incident grave avec le produit, vous devez en informer le fabricant et l'autorité compétente de votre pays.

### 1.2 Conformité

La qualité est un élément fondamental du fonctionnement de notre entreprise, qui travaille conformément à la norme ISO 13485.

Ce produit porte le label CE et est conforme à la Réglementation sur les dispositifs médicaux de classe I 2017/745. La date de lancement de ce produit est indiquée dans la déclaration de conformité CE.

Nous nous efforçons en permanence de réduire au minimum notre impact sur l'environnement, à l'échelle locale et mondiale.

Nous n'utilisons que des matériaux et composants conformes au règlement REACH.

### 1.3 Durée de vie

La durée de vie attendue de ce produit est de trois ans lorsqu'il est utilisé quotidiennement et dans le respect des consignes de sécurité, des intervalles de maintenance et avec une utilisation correcte, comme indiqué dans le présent manuel. La durée de vie effective peut varier en fonction de la fréquence et de l'intensité de l'utilisation.

### 1.4 Informations de garantie

Nous fournissons une garantie fabricant pour le produit, conformément à nos conditions générales de vente en vigueur dans les différents pays.

Les réclamations au titre de la garantie ne peuvent être adressées qu'au fournisseur auprès duquel le produit a été obtenu.

### 1.5 Limitation de responsabilité

Invacare décline toute responsabilité en cas de dommage lié à :

- un non respect du manuel d'utilisation,
- une utilisation incorrecte,
- l'usure normale,
- un assemblage ou montage incorrect par l'acheteur ou des tiers,
- des modifications techniques,
- des modifications non autorisées et/ou l'utilisation de pièces de rechange inadaptées.

## 2 Sécurité

### 2.1 Informations de sécurité générales

La formation, le diagnostic clinique et une planification des actions basée sur la vulnérabilité sont des facteurs fondamentaux dans la prévention des escarres.

Un éventail d'échelles d'évaluation peut servir de méthode formelle pour estimer le risque d'apparition d'escarres et doit être couplée à une évaluation informelle (diagnostic infirmier). L'évaluation informelle est considérée comme plus importante et d'une plus grande valeur clinique.



#### AVERTISSEMENT !

##### Risque de dommage matériel ou de blessure grave

Une utilisation inadéquate de ce produit est susceptible d'entraîner des blessures ou des dommages matériels.

- Si vous ne comprenez pas les avertissements, mises en garde ou instructions, contactez un professionnel de santé ou un fournisseur avant d'essayer d'utiliser cet équipement.
- N'utilisez pas ce produit ni tout autre équipement disponible en option sans avoir lu et compris entièrement les présentes instructions et toute autre documentation d'instructions supplémentaire, telle que le manuel d'utilisation, les manuels de maintenance ou fiches d'instructions fournis avec ce produit ou l'équipement en option.



#### AVERTISSEMENT !

##### Risque de développement d'escarres de décubitus

Tout objet placé entre l'utilisateur et la surface réduisant la pression peut entraîner la formation d'escarres de décubitus.

- S'assurer que la surface de soutien en contact avec l'utilisateur est exempte de miettes et autres débris alimentaires.
- Les tubulures et autres corps étrangers ne doivent pas être piégés entre l'utilisateur et la surface de réduction de la pression.



#### ATTENTION !

##### Risque de blessures ou de dommage matériel

- Avant utilisation, vérifiez que le produit n'est pas défectueux.
- N'utilisez pas de produit défectueux.

## 2.2 Information de sécurité pour le transport

- Faire attention lors de la manipulation du produit afin d'éviter tout dommage.
- Éviter tout contact avec des bijoux, ongles, surfaces abrasives, etc.
- Éviter tout contact avec les murs, les encadrements de portes, les fermetures ou les verrous de portes, etc.
- Ne pas transporter dans un chariot à linge sauf si le coussin est totalement protégé des bords tranchants du chariot.

## 3 Présentation du produit

### 3.1 Description du produit

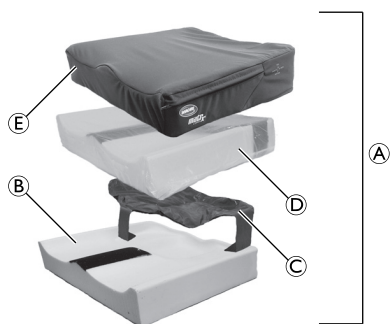

Fig. 3-1

Le coussin Invacare Matrix Libra A comprend les composants suivants :

Ⓑ	Base en mousse HR
Ⓒ	Sac de fluide médical double couche (silicone)
Ⓓ	Doublure Platilon intérieure
Ⓔ	Housse extérieure
	Adaptateur à crochets et à boucles (non représenté)

La meilleure façon d'éviter les problèmes liés aux escarres est de comprendre leurs causes ainsi que le rôle que vous avez à jouer dans le cadre d'un programme de traitement cutané. Si vous avez des questions concernant des besoins particuliers ou vos limitations, n'hésitez pas à consulter votre thérapeute ou votre médecin. Tous les coussins doivent être sélectionnés avec soin. Faire appel à un thérapeute et à un médecin est le meilleur moyen de vous assurer que le coussin choisi correspond à vos besoins. Plus vos besoins sont complexes, plus il est important d'évaluer les différents coussins.

Le coussin A associe une base en mousse moulée B à un sac de fluide médical double couche C afin d'assurer un niveau optimal de protection de la peau aux utilisateurs présentant un risque élevé de lésions cutanées.

#### Sac de fluide médical

Le sac de fluide médical utilise du silicone dans une conception double couche unique. Il est placé dans la région ischio-sacrée pour éviter tout affaissement.

#### Doublure intérieure et housse extérieure

La doublure intérieure D résiste à l'humidité et permet ainsi de protéger la mousse. La housse extérieure standard E est imperméable et respirante. Il est conseillé de nettoyer et d'inspecter les housses régulièrement. Reportez-vous à 7 Maintenance, page 15.

### 3.2 Utilisation prévue

Ce coussin est destiné à être utilisé dans un fauteuil ou un fauteuil roulant dans le cadre d'un programme de prévention global des escarres de décubitus.

Ce produit ne présente aucune contre-indication connue.

### 3.3 Symboles apposés sur le produit

	Conformité européenne		Dispositif médical
	Fabricant		Date de fabrication
	Représentant européen		Consultez le manuel d'utilisation
	Numéro de lot		Poids maximal de l'utilisateur

	Lavage en machine (température maximale, voir l'étiquette)		Séchage au sèche-linge à basse température
	Ne pas repasser		Nettoyage pressing interdit
	Eau de javel interdite		Évitez les cigarettes allumées
	Tenir éloigné des sources inflammables		Ne pas percer ni couper
	Étiquette d'orientation (en fonction du produit)		

## 4 Accessoires

### 4.1 Installation des accessoires

Des accessoires Matrix Libra en option sont disponibles séparément. Ils permettent d'adapter le coussin, si nécessaire, aux besoins de l'utilisateur final en termes de positionnement.

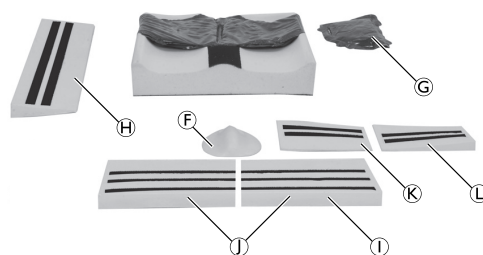

Fig. 4-1

Ⓕ	Support d'abducteur
Ⓖ	Sac de fluide médical supplémentaire
Ⓗ	Cale latérale
Ⓘ	Cale antérieure (avant) découpée aux dimensions (Ⓘ)
Ⓜ	Cale antérieure (avant)
Ⓚ	Cale conique avant droit/arrière gauche
Ⓛ	Cale conique avant gauche/arrière droit

## Installation du support d'abducteur

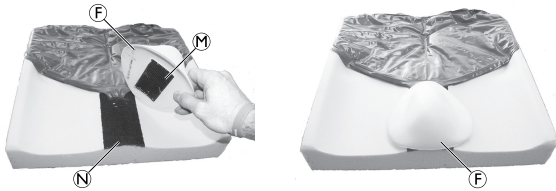

Fig. 4-2

1. Retirez la housse extérieure et la doublure intérieure.
2. Alignez la bande à crochets (M) sur le support d'abducteur (F) avec la bande à boucles (N) au-dessus de la base en mousse (B), à la profondeur souhaitée.
3. Appuyez pour fixer le support d'abducteur à la base en mousse.
4. Réinstallez la doublure intérieure et la housse extérieure.

## Installation du sac de fluide médical supplémentaire

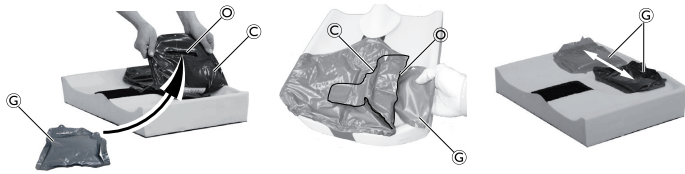

Fig. 4-3

1. Retirez la housse extérieure et la doublure intérieure et desserrez les bandes à crochets et à boucles sur le côté et/ou à l'arrière du sac de fluide médical (C) à l'endroit où vous souhaitez installer les sacs de fluide médical supplémentaires (G).
2. Repérez la petite poche/le logement (D) sur la face inférieure du sac de fluide médical.
3. Installez les sacs de fluide médical supplémentaires à l'intérieur du logement/de la poche et réglez-les dans la position voulue à l'intérieur du sac de fluide.
4. Resserrez les bandes à crochets et à boucles du sac de fluide médical et réinstallez la doublure intérieure et la housse extérieure.

## Installation d'une cale antérieure, d'une cale latérale et/ou d'une cale conique

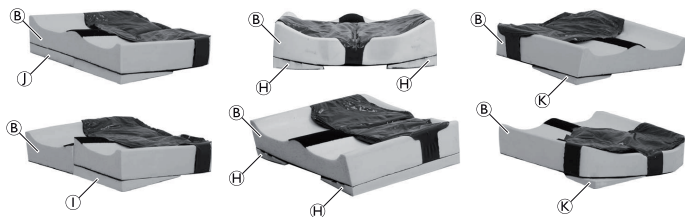



Fig. 4-4

 Les cales en mousse peuvent être coupées à la taille souhaitée.

1. Retirez la housse extérieure et la doublure intérieure et positionnez la ou les cale(s) dans la position souhaitée, en-dessous de la base en mousse (B), comme indiqué ci-dessous :
  - Cale latérale (H)
  - Cale antérieure (I) et cale antérieure découpée aux dimensions
  - Cale conique avant droit/arrière gauche (K) (la cale conique avant gauche/arrière droit n'est pas représentée sur l'illustration)
2. À l'aide des bandes à crochets et à boucles, fixez la ou les cale(s) sur la face inférieure de la base en mousse.
3. Réinstallez la doublure intérieure et la housse extérieure.

## 4.2 Accessoires à couper et/ou base en mousse

Les composants peuvent être coupés pour créer des solutions personnalisées pour l'utilisateur final. Les cales avant et latérales doivent être coupées pour s'adapter à la base en mousse. Utilisez un cutter ou des ciseaux pour couper ces accessoires.



### ATTENTION !

#### Risque de se couper !

– Faites attention quand vous utilisez un cutter ou des ciseaux.

1.

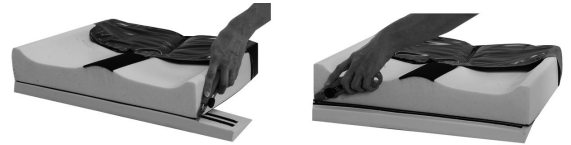



Fig. 4-5

Coupez la base du coussin pour qu'il s'adapte aux différences de longueur des jambes, aux mouvements limités des articulations et/ou aux contractures.

## 5 Réglages (Mise en service)

### 5.1 Mise en place du coussin

1. Positionnez le coussin de sorte que les étiquettes d'identification (non représentées) soit orientées vers l'arrière.
2. Alignez les bandes à crochets et à boucles (non représentées) placées au bas du coussin sur celles du siège du fauteuil roulant.
  -  Si l'assise de votre fauteuil roulant comporte des bandes à boucles, utilisez les adaptateurs fournis pour fixer le coussin à l'assise du fauteuil roulant.
3. Positionnez le coussin le plus possible vers l'arrière sur le fauteuil roulant.
4. Appuyez pour vérifier que les bandes à crochets et à boucles sont bien fixées.

## 6 Utilisation

### 6.1 Informations de sécurité



#### AVERTISSEMENT !

Invacare recommande qu'un professionnel de santé qualifié mesure et évalue le patient afin de veiller à la sélection de la taille correcte et au respect des exigences d'assise pour obtenir la pression et le soutien postural optimaux, et de répondre aux besoins individuels en termes de positionnement.

– Consultez toujours un professionnel de santé avant d'utiliser le produit.



#### AVERTISSEMENT !

Il est très important que les patients se repositionnent ou soient repositionnés régulièrement. Cela permet de soulager la pression pour prévenir la compression tissulaire et la formation d'escarres. La rougeur cutanée est un indicateur clinique de lésions cutanées.

– Inspectez/contrôlez régulièrement si des rougeurs apparaissent sur votre peau.  
– Contactez immédiatement un professionnel de santé si vous avez des rougeurs cutanées.

### ! IMPORTANT !

Des dommages accidentels à la housse engendrent une infiltration de liquide et une coloration.

- Ne placez pas d'objets tranchants sur la housse.
- Lors de l'utilisation de dispositifs d'aide au transfert de patients, veillez à ne pas endommager la housse. Vérifiez l'absence de bords tranchants ou de bavures avant utilisation.
- Assurez-vous que le coussin n'est pas coincé ou endommagé par des bords tranchants en cas d'utilisation sur un fauteuil roulant.
- N'utilisez pas des cigarettes ou des flammes nues à proximité du coussin.
- Si des animaux de compagnie sont présents, assurez-vous qu'ils ne perçoivent pas la housse avec leurs griffes.

### ! IMPORTANT !

La housse imperméable a un revêtement hydrofuge ; cela permet au liquide de perler et de s'écouler hors du tissu du coussin. Toutefois, en périodes d'humidité prolongée, il se peut que la couche supérieure de la housse absorbe les liquides.

- Essayez tout liquide dès son apparition.

## 6.2 Utilisation du coussin

1. Retirer tous les emballages avant utilisation.
2. Placez le coussin sur un fauteuil roulant ou une chaise ; la face grise anti-dérapante doit être en contact avec le fauteuil roulant ou la chaise.
3. Assurez-vous que le coussin est placé comme indiqué sur l'étiquette d'orientation, située sur le côté gauche du coussin.

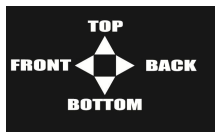

Fig. 6-1

## 7 Maintenance

### 7.1 Informations de maintenance générales



#### AVERTISSEMENT ! Risque de blessure

- La maintenance doit être réalisée au moins une fois par an.
- N'utilisez pas de produit défectueux.
- N'essayez pas de le réparer vous-même. Pour les réparations, contactez votre fournisseur.

### 7.2 Examen

Une personne qualifiée et compétente doit vérifier l'intégrité du coussin (mousse et housse), (y compris infiltrations de liquides, taches, déchirures ou autres détériorations), après l'utilisation par chaque patient ou au moins une fois par mois (selon l'événement qui se produit en premier).

#### Contrôle des coussins

1. Dézippez la housse entièrement.
2. Recherchez la présence de taches sur la mousse intérieure.
3. Remplacez toute housse endommagée ou mousse tachée et éliminez-les dans le respect de la procédure définie par les autorités locales.

## 7.3 Nettoyage et désinfection

### Informations de sécurité générales



#### ATTENTION !

##### Risque de contamination

- Prenez toutes les précautions nécessaires pour vous protéger et portez un équipement de protection adéquat.



#### IMPORTANT !

- Des méthodes ou des liquides inappropriés risqueraient de blesser quelqu'un ou d'endommager le produit.
- Tous les désinfectants et agents de nettoyage utilisés doivent être efficaces, compatibles entre eux et protéger les surfaces qu'ils sont censés nettoyer.
  - N'utilisez jamais de fluides corrosifs (alcalins, acides, etc.), d'agents de nettoyage abrasifs ou de solvants (diluants cellulose, acétone, etc.). Nous recommandons d'utiliser un détergent doux.
  - Procédez à un séchage complet du produit avant toute nouvelle utilisation.



Pour le nettoyage et la désinfection en environnement clinique ou de soins à long terme, suivez les procédures internes.

### Fréquence de nettoyage



#### IMPORTANT !

Une désinfection et un nettoyage régulier garantissent un bon fonctionnement, augmentent la durée de vie et permettent d'éviter toute contamination.

Nettoyez et désinfectez le produit

- régulièrement lors de son utilisation,
- avant et après toute procédure d'entretien,
- lorsqu'il a été en contact avec des fluides corporels, quels qu'ils soient,
- avant de l'utiliser pour un nouvel utilisateur.

### Instructions de nettoyage

#### Nettoyage des housses

(élimination des contaminants de type poussière et matières organiques)

1. Retirez la housse pour le nettoyage.
2. Lavez la housse en machine sans dépasser la température maximale indiquée sur l'étiquette du produit, avec une solution de lavage diluée (voir les instructions sur l'étiquette).



#### IMPORTANT!

Le lavage à des températures supérieures peut entraîner un rétrécissement de la housse en PU.

#### Séchage des housses

1. Étendez la housse à l'intérieur, dans un endroit propre, et laissez-la sécher.  
ou  
Séchez la housse au sèche-linge à basse température.



#### IMPORTANT !

- Le sèche-linge ne doit pas être réglé sur plus de 40 °C.
- Le séchage en machine ne doit pas dépasser 10 minutes.
- Sécher soigneusement avant utilisation.

## Instructions de désinfection

- ! IMPORTANT !**
- Utilisez impérativement les désinfectants et les méthodes qui sont validés par votre organisme de lutte contre les infections et suivez les procédures locales de lutte contre les infections.

### Désinfection de la housse

(Réduction du nombre de micro-organismes)

- ! IMPORTANT !**
- Une défaillance du processus de désinfection peut entraîner une accumulation de réactif susceptible d'endommager le revêtement en polyuréthane, de réagir avec le châssis ou de remettre en cause les résultats de la biocompatibilité.
- Assurez-vous que tous les agents de nettoyage et les désinfectants sont soigneusement rincés.
  - Séchez soigneusement avant utilisation.

1. Essuyez la housse avec un détergent adapté.
2. Rincez la housse à l'eau claire avec un chiffon non abrasif à usage unique.
3. Sécher soigneusement la housse.

- ! Souillure importante**
- Si la housse est très sale, nous vous conseillons de la nettoyer en machine avec une solution détergente diluée, à la température maximale.
- Nettoyez les salissures humaines comme le sang, l'urine, les selles, les crachats, les purulats de blessures et toute autre sécrétion corporelle aussi vite que possible à l'aide d'un détergent adapté.
  - En présence d'une quantité de sang importante, essuyez à l'aide de serviettes en papier avant de suivre les instructions ci-dessus.

## Remplacement de la housse

1. Ouvrez la fermeture éclair de la housse et retirez la housse avec précaution de la structure en mousse.
2. Mettez une nouvelle housse sur la structure en mousse. S'assurer que les coins du noyau en mousse sont bien positionnés dans les coins de la housse.
3. Refermez la fermeture éclair. Dans la mesure du possible, assurez-vous que la glissière/les glissières sont positionnées à l'arrière du coussin.



### AVERTISSEMENT !

- En cas de contamination, contactez votre spécialiste de l'hygiène.
- Les mousses contaminées ne doivent plus être utilisées.

## 8 Après l'utilisation

### 8.1 Stockage

- Rangez les coussins dans un environnement sec.
- Rangez les coussins dans une housse de protection.
- Rangez les coussins sur une surface propre et sèche sans rebord tranchant afin d'éviter de les endommager.
- Ne posez jamais d'autres objets sur les coussins.
- Ne rangez jamais les coussins à proximité d'un radiateur ou d'un autre appareil de chauffage.
- Protégez les coussins des rayons directs du soleil.

### 8.2 Mise au rebut

Préservez l'environnement en faisant recycler ce produit en fin de vie dans un centre de recyclage.

Désassemblez le produit et ses composants afin que les différents matériaux puissent être séparés et recyclés individuellement.

La mise au rebut et le recyclage des produits usagés et de l'emballage doivent respecter la législation et les règlements relatifs à la gestion des déchets de chaque pays. Contactez votre organisme local de traitement des déchets pour plus d'informations.

## 9 Caractéristiques Techniques

### 9.1 Données générales

Produit	Matrx Libra
Hauteur totale [mm]	• 89
Largeur totale [mm]	• 360 – 560
Profondeur totale [mm]	• 310 – 560
Poids maximal de l'utilisateur [kg]	• 136 (pour une largeur totale comprise entre 360 et 510 mm) • 227 (pour une largeur totale comprise entre 530 et 560 mm)
Poids minimal de l'utilisateur [kg]	• Aucun poids minimal
Poids du produit [kg] <sup>1)</sup>	• 1,6 à 3,5

<sup>1)</sup> Le poids varie selon la taille du coussin commandée.

Les tableaux des tailles ainsi que les exigences locales et certificats sont disponibles sur demande auprès d'Invacare.

### 9.2 Matériaux

Coussin en mousse	Mousse en polyuréthane à haute résilience
Base en mousse	En nylon et en mousse polyester à boucles
Sac de fluide médical	Film en polyuréthane thermoplastique à base de polyéther
Fluide médical	Gel de silicone
Doublure intérieure	Film en polyuréthane et éther



Housse extérieure standard	Polyamide tricoté et recouvert de polyuréthane antimicrobien. Support traité avec un fluorocarbure pour fournir une résistance à l'eau/aux taches.
Cache-entretoise	Polyester 100 % tricoté
Base anti-dérapante de la housse extérieure	Tissu polyester revêtu de PVC médical
Boucle de support	Polyester
Base de crochet et crochet	Polyamide

Aucun des composants du produit ne contient de latex de caoutchouc naturel.

## 1 Generale

### 1.1 Introduzione

Il presente manuale d'uso contiene informazioni importanti sul trattamento del prodotto. Per garantire la sicurezza di utilizzo del prodotto, leggere attentamente il manuale d'uso e seguire le istruzioni di sicurezza.

Invacare si riserva il diritto di modificare le specifiche del prodotto senza ulteriore preavviso.

Prima di leggere il presente documento, verificare di essere in possesso dell'ultima versione, disponibile in formato PDF sul sito web Invacare.

Se si ritiene che la dimensione dei caratteri nella versione cartacea del documento sia di difficile lettura, è possibile scaricare dal sito web la versione in formato PDF. Il PDF può essere ingrandito sullo schermo in modo da ottenere una dimensione dei caratteri più facile da leggere.

In caso di incidente grave relativo al prodotto, è necessario informare il produttore e l'autorità competente nel proprio paese.

### 1.2 Conformità

La qualità è fondamentale per l'azienda, che opera nel rispetto e nell'ambito della norma ISO 13485.

Il prodotto è dotato di marchio CE, in conformità al Regolamento Dispositivi Medici 2017/745 Classe I. La data di lancio di questo prodotto è indicata nella dichiarazione di conformità CE.

Lavoriamo costantemente per garantire che l'impatto ambientale dell'azienda a livello locale e globale sia ridotto al minimo.

Garantiamo di utilizzare esclusivamente materiali e componenti conformi alla direttiva REACH.

### 1.3 Durata

La durata prevista per questo prodotto è di tre anni, a condizione che sia utilizzato quotidianamente e in conformità alle istruzioni per la sicurezza, seguendo gli intervalli di manutenzione e le indicazioni per un uso corretto come indicato nel presente manuale. La durata effettiva può variare a seconda della frequenza e dell'intensità d'uso.

### 1.4 Informazioni sulla garanzia

Offriamo una garanzia del produttore per il prodotto in conformità di quanto indicato sui Termini e le condizioni generali di vendita applicabili nei rispettivi paesi.

La garanzia può essere fatta valere solo attraverso il fornitore presso il quale è stato acquistato il prodotto.

### 1.5 Limiti di responsabilità

Invacare non si assume alcuna responsabilità per danni derivanti da:

- Non conformità con il manuale d'uso
- Utilizzo non corretto
- Consumo e usura naturali
- Montaggio o preparazione non corretti da parte dell'acquirente o di terzi
- Modifiche tecniche
- Modifiche non autorizzate e/o utilizzo di pezzi di ricambio non adatti

## 2 Sicurezza

### 2.1 Informazioni generali sulla sicurezza

Formazione, giudizio clinico e pianificazione operativa basata sulla vulnerabilità sono aspetti fondamentali nella prevenzione delle piaghe da decubito.

Si possono usare tutta una serie di scale di valutazione come metodo formale per valutare il rischio dell'insorgenza di una piaga da decubito e dovrebbero essere usate insieme a una valutazione informale (giudizio infermieristico informato). Una valutazione informale è considerata di grande importanza e valore clinico.



#### ATTENZIONE!

##### Pericolo di lesioni gravi o danni

Un uso improprio del prodotto può causare lesioni o danni.

- In presenza di messaggi di attenzione, precauzioni o istruzioni di difficile comprensione, contattare il personale medico professionale o il fornitore prima di iniziare a utilizzare questo prodotto.
- Non usare questo prodotto o nessun altro dispositivo opzionale disponibile senza prima aver letto attentamente e compreso fino in fondo le presenti istruzioni e ogni altro materiale informativo, come il manuale d'uso, il manuale per la manutenzione o i fogli di istruzione forniti con questo prodotto o con i dispositivi opzionali.



#### ATTENZIONE!

##### Rischio di insorgenza di ulcere da decubito

Qualsiasi oggetto tra l'utilizzatore e la superficie di riduzione della pressione può provocare lo sviluppo di ulcere da decubito.

- Assicurarsi che la superficie di appoggio in contatto con l'utilizzatore sia mantenuta libera da briciole e altri residui di cibo.
- Fleboclisi e altri oggetti estranei non devono rimanere intrappolati tra l'utilizzatore e la superficie di riduzione della pressione.



#### AVVERTENZA!

##### Pericolo di lesioni o danni al prodotto

- Prima dell'uso, controllare che il prodotto non presenti difetti.
- Non utilizzare un prodotto difettoso.

## 2.2 Informazioni sulla sicurezza per il trasporto

- Prestare attenzione durante la manipolazione del prodotto per evitare qualsiasi tipo di danno.
- Evitare il contatto con gioielli, unghie, superfici abrasive, ecc.
- Evitare il contatto con pareti, telai di porte, chiusure o serrature di porte, ecc.
- Non trasportare il materasso in carrelli con gabbie di protezione, se non è completamente protetto dai bordi taglienti della gabbia.

## 3 Panoramica del prodotto

### 3.1 Descrizione del prodotto

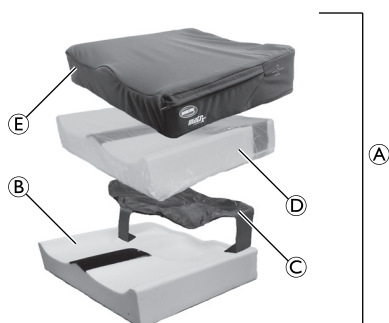

Fig. 3-1

Il cuscino Invacare Matrix Libra A è costituito dai seguenti componenti:

Ⓑ	Base in gommapiuma ad alta resilienza
Ⓒ	Sacca di fluido clinico a doppio strato (silicone)
Ⓓ	Rivestimento interno in Platilon
Ⓔ	Copertura esterna
	Adattatore per fascette a strappo (non mostrato)

Il modo migliore per evitare problemi legati a piaghe da decubito è capire le loro cause e il proprio ruolo personale in un programma di trattamento della pelle. È opportuno consultare il proprio terapeuta e medico in caso di domande riguardanti le limitazioni e le esigenze personali. Tutti i cuscini devono essere scelti con cura. Lavorare con il proprio terapeuta e con il proprio medico è il modo migliore per assicurarsi che la scelta del cuscino corrisponda alle proprie esigenze personali. La valutazione del cuscino diventa più importante a mano a mano che le esigenze della persona si fanno più complesse.

Il cuscino A sfrutta una combinazione di base in gommapiuma sagomata B e sacca di fluido clinico a doppio strato C per offrire il massimo livello di protezione della pelle per gli utilizzatori che presentano un rischio molto elevato di lesioni cutanee.

#### Sacca di fluido clinico

La sacca di fluido clinico utilizza silicone in un esclusivo design a doppio strato collocato nelle zone ischio-sacrali per contribuire a impedire che la seduta si infossi.

#### Rivestimento interno e fodera esterna

Il rivestimento interno D è resistente all'umidità per proteggere la gommapiuma. La fodera esterna standard E è resistente all'acqua e traspirante. Si raccomanda di pulire e controllare regolarmente le fodere, vedere 7 *Manutenzione*, pagina 20.

### 3.2 Uso previsto

Questo cuscino è destinato ad essere utilizzato su una poltrona o una carrozzina nell'ambito di un programma

complessivo di cure per la prevenzione delle ulcere da decubito.

Non si conoscono controindicazioni.

### 3.3 Simboli sul prodotto

	Conformità europea		Dispositivo medico
	Produttore		Data di produzione
	Rappresentante europeo		Leggere il manuale d'uso
	Numero di lotto		Peso max. utilizzatore

	Lavaggio in lavatrice (temperatura massima riportata sull'etichetta)		Asciugare in asciugatrice a bassa temperatura
	Non stirare		Non lavare a secco
	Non candeggiare		Evitare le sigarette accese
	Non avvicinare a fiamme libere		Non forare o tagliare
	Etichetta di orientamento (a seconda del prodotto)		

## 4 Accessori

### 4.1 Montaggio degli accessori

Gli accessori opzionali Matrix Libra sono disponibili separatamente e consentono di regolare il cuscino secondo necessità per soddisfare le esigenze di posizionamento specifiche dell'utilizzatore finale.

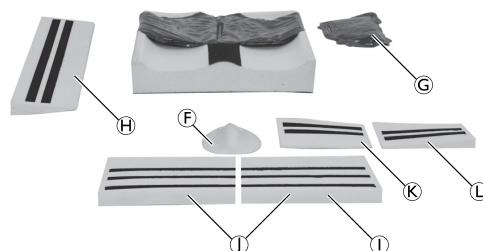

Fig. 4-1

Ⓕ	Cuneo divaricatore
Ⓖ	Sacca di fluido clinico supplementare
Ⓗ	Insero laterale
Ⓘ	Insero anteriore tagliato su misura (Ⓘ)
Ⓛ	Insero anteriore

Ⓚ	Inserto rastremato anteriore destro/posteriore sinistro
Ⓛ	Inserto rastremato anteriore sinistro/posteriore destro

### Montaggio del cuneo divaricatore

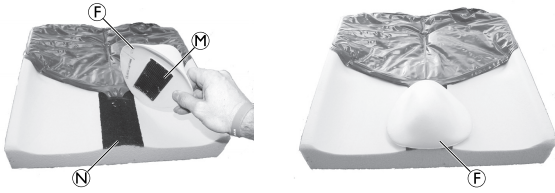

Fig. 4-2

1. Rimuovere la fodera esterna e il rivestimento interno.
2. Allineare la fascetta di fissaggio (M) sul cuneo divaricatore (F) alla fascetta con occhio (N) sulla parte superiore della base in gommapiuma (B), alla profondità desiderata.
3. Premere bene per fissare il cuneo divaricatore alla base in gommapiuma.
4. Rimontare il rivestimento interno e la fodera esterna.

### Montaggio della sacca di fluido clinica supplementare

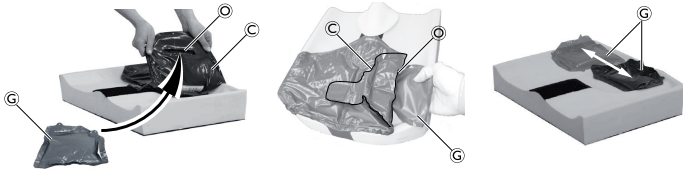

Fig. 4-3

1. Rimuovere la fodera esterna e il rivestimento interno, sganciare le fascette a strappo sul lato e/o sul retro della sacca di fluido clinica (C) nel punto in cui si desidera montare una o più sacche di fluido cliniche supplementari (C).
2. Individuare la piccola tasca/fessura (C) sul lato inferiore della sacca di fluido clinica principale.
3. Inserire le sacche di fluido cliniche supplementari all'interno della tasca/fessura e posizionare la sacca di fluido clinica supplementare come desiderato all'interno della sacca di fluido clinica principale.
4. Fissare nuovamente le fascette a strappo della sacca di fluido clinica e rimontare il rivestimento interno e la fodera esterna.

### Montaggio di un inserto anteriore, di un inserto laterale e/o di un inserto rastremato

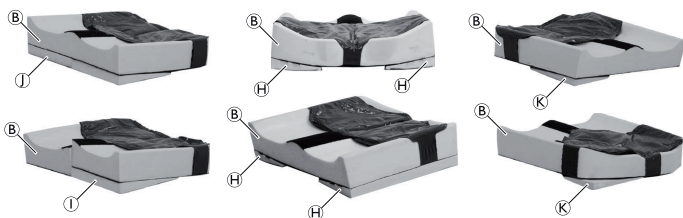



Fig. 4-4

 Gli inserti in gommapiuma possono essere tagliati su misura secondo necessità.

1. Rimuovere la fodera esterna e il rivestimento interno e posizionare gli inserti come desiderato sul lato inferiore della base in gommapiuma (B), come mostrato:
  - Inserto laterale (H)
  - Inserto anteriore (I) e inserto anteriore tagliato su misura
  - Inserto rastremato anteriore destro/posteriore sinistro (K) (l'inserto rastremato anteriore sinistro/posteriore destro non è mostrato)
2. Fissare il o gli inserti sotto la base in gommapiuma utilizzando le fascette a strappo.
3. Rimontare il rivestimento interno e la fodera esterna.

### 4.2 Accessori da tagliare e/o base in gommapiuma

I componenti possono essere tagliati per fornire soluzioni personalizzate fatte su misura per l'utilizzatore finale. Gli inserti anteriori e laterali vanno tagliati per adattarsi alla base in gommapiuma. Utilizzare una taglierina o delle forbici per tagliare gli accessori.



#### AVVERTENZA!

#### Pericolo di taglio!

– Fare attenzione quando si usano una taglierina o delle forbici.

1.

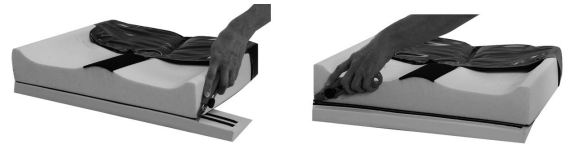

Fig. 4-5

Tagliare la base del cuscino in modo che si adatti alla differenza della lunghezza delle gambe, ai movimenti limitati delle articolazioni e/o alle contratture.

## 5 Messa in servizio

### 5.1 Installazione del cuscino

1. Posizionare il cuscino in modo che le etichette di identificazione del materiale (non mostrate) siano rivolte verso la parte posteriore della carrozzina.
2. Allineare le strisce di fissaggio in velcro (non mostrate) sulla parte inferiore del cuscino a quelle presenti sul sedile della carrozzina.



Se il sedile della carrozzina presenta strisce in velcro, utilizzare gli adattatori di aggancio per fissare il cuscino nel sedile della carrozzina.

3. Posizionare il cuscino il più indietro possibile sulla carrozzina.
4. Premere verso il basso per garantire che le strisce in velcro siano fissate saldamente e correttamente.

## 6 Uso

### 6.1 Informazioni per la sicurezza



#### ATTENZIONE!

Invacare consiglia che il paziente venga visitato e valutato da un operatore sanitario adeguatamente qualificato per garantire che siano soddisfatti il corretto dimensionamento e i requisiti del sedile. Questo per ottenere la migliore pressione e la cura posturale e per trovare la posizione più adatta alle esigenze di ogni singolo paziente.

– Consultare sempre un operatore sanitario prima di utilizzare il prodotto.

**ATTENZIONE!**

È molto importante che il paziente cambi posizione o sia sistemato in un'altra posizione regolarmente. Ciò allevia la pressione, il che aiuta a prevenire sia la compressione dei tessuti e la potenziale formazione di ulcere.

Il rossore della pelle è un indicatore clinico di lesioni cutanee.

- Ispezionare e controllare regolarmente l'insorgenza di arrossamenti cutanei.
- Contattare immediatamente un operatore sanitario in caso di arrossamento cutaneo.

**IMPORTANTE!**

Danni accidentali alla fodera favoriscono l'ingresso e la colorazione del fluido.

- Non posizionare oggetti appuntiti sulla fodera.
- Quando si utilizzano ausili per il trasferimento del paziente, prestare attenzione a non danneggiare la fodera. Prima dell'uso, verificare che non siano presenti spigoli vivi o bordi taglienti.
- Assicurarsi che il cuscino non si incastri o risulti danneggiato da spigoli vivi quando utilizzato su carrozzine.
- Evitare sigarette accese o fiamme libere vicino al cuscino.
- Se in casa ci sono animali domestici, assicurarsi che non danneggino la fodera con gli artigli.

**IMPORTANTE!**

La fodera resistente all'acqua consente ai fluidi di scivolare dalla superficie; tuttavia, in caso di periodi prolungati di contatto con il fluido, la fodera può assorbire l'umidità.

- Asciugare qualsiasi tipo di fluido non appena viene identificato.

**6.2 Utilizzo del cuscino**

1. Rimuovere tutto l'imballaggio prima dell'uso.
2. Posizionare il cuscino sulla carrozzina o su una sedia, con la base grigia antiscivolo rivolta verso il basso.
3. Assicurarsi che il cuscino venga posizionato conformemente all'etichetta di orientamento che si trova sul lato sinistro del cuscino stesso.

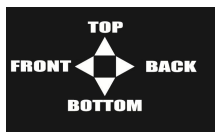

Fig. 6-1

**7 Manutenzione****7.1 Informazioni generali per la manutenzione****ATTENZIONE!****Pericolo di lesioni**

- La manutenzione deve essere effettuata almeno una volta l'anno.
- Non utilizzare un prodotto difettoso.
- Non tentare di ripararlo da soli. Per la riparazione, rivolgersi al proprio fornitore.

**7.2 Ispezione**

Controllare l'assenza di lacerazioni nel cuscino (imbottitura in gommapiuma e copertura) per escludere l'ingresso di liquidi, macchie, strappi o danni, tra un paziente e l'altro e, in alternativa, mensilmente (a seconda quale

evenienza si verifica per prima) da un addetto competente e adeguatamente qualificato.

**Controllare i cuscini**

1. Aprire completamente la cerniera della fodera.
2. Controllare che non vi siano macchie sullo schiumato interno.
3. Sostituire ogni copertura danneggiata o lo schiumato macchiato e procedere con lo smaltimento in base alle disposizioni delle autorità locali.

**7.3 Pulizia e disinfezione****Informazioni generali sulla sicurezza****AVVERTENZA!****Rischio di contaminazione**

- Adottare opportune precauzioni per la propria protezione e utilizzare un'attrezzatura protettiva adeguata.

**IMPORTANTE!**

Liquidi inappropriati o metodi errati potrebbero danneggiare il prodotto.

- Tutti i prodotti detergenti e disinfettanti utilizzati devono essere efficaci, compatibili tra loro e devono proteggere i materiali su cui vengono utilizzati durante la pulizia.
- Non utilizzare mai liquidi corrosivi (alcalini, acidi, ecc.), detergenti abrasivi o solventi (diluente per cellulosa, acetone, ecc.). Si consiglia un detergente delicato.
- Prima di utilizzare il prodotto, assicurarsi sempre che sia completamente asciutto.



Per la pulizia e la disinfezione in ambienti clinici o di assistenza a lungo termine, seguire le procedure interne della struttura.

**Intervalli di pulizia****IMPORTANTE!**

La pulizia e la disinfezione regolari consentono di assicurare il regolare e buon funzionamento, aumentare la durata e prevenire la contaminazione. Pulire e disinfettare regolarmente il prodotto.

- durante l'uso,
- prima e dopo qualsiasi procedura di manutenzione,
- in caso di contatto con liquidi biologici,
- prima dell'uso per un nuovo utilizzatore.

**Istruzioni per la pulizia****Pulizia dei rivestimenti**

(rimozione di contaminanti come polvere e materiale organico)

1. Togliere la fodera prima del lavaggio.
2. Lavare la fodera alla temperatura indicata sull'etichetta del prodotto, usando una soluzione detergente diluita (istruzioni sull'etichetta).

**IMPORTANTE!**

Il lavaggio a temperature superiori potrebbe fare restringere la fodera.

**Asciugatura dei rivestimenti**

1. Appendere la fodera a un filo o a una barra e lasciarla asciugare in un ambiente coperto pulito. oppure  
Asciugare in asciugabiancheria con ciclo a bassa temperatura.

- ! IMPORTANTE!**
- L'asciugatrice non deve essere regolata a più di 40 °C.
  - Non asciugare per più di 10 minuti.
  - Asciugare completamente prima dell'uso.

## Istruzioni per la disinfezione

- ! IMPORTANTE!**
- Utilizzare esclusivamente disinfettanti e metodi approvati dall'ente locale competente in materia di controllo delle infezioni e attenersi ai protocolli locali di controllo delle infezioni.

### Disinfezione delle fodere

(riduzione del numero di microrganismi)

- ! IMPORTANTE!**
- Un guasto nel processo di disinfezione può comportare l'accumulo di un reagente che potrebbe danneggiare il rivestimento in poliuretano, nonché comportare reazione con il telaio del letto o l'invalidazione dei risultati di biocompatibilità.
- Assicurarsi che tutti i detergenti e i disinfettanti siano completamente risciacquati.
  - Asciugare accuratamente prima dell'uso.

1. Pulire il rivestimento con un detergente appropriato.
2. Risciacquare abbondantemente la fodera con acqua pulita usando un panno non abrasivo monouso.
3. Fare asciugare completamente la fodera.

- ! Molto sporco**
- In caso di sporco eccessivo, si consiglia di effettuare la pulizia con una soluzione detergente diluita alla temperatura massima nella lavatrice.
- Pulire ogni liquido secreto dal corpo, come sangue, urina, feci, saliva, essudato delle ferite e ogni altra secrezione corporale, non appena possibile con un detergente appropriato.
  - Eventuali fuoriuscite importanti di sangue devono essere dapprima assorbite, rimosse con tamponi di carta e trattate come descritto in precedenza.

## 9.1 Dati generali

Prodotto	Matrx Libra
Altezza totale [mm]	• 89
Larghezza totale [mm]	• 360 – 560
Profondità totale [mm]	• 310 – 560
Peso max. utilizzatore [kg]	• 136 (per larghezze totali da 360 a 510 mm) • 227 (per larghezze totali da 530 a 560 mm)
Peso min. utilizzatore [kg]	• Nessun peso minimo per l'utilizzatore
Peso del prodotto [kg] <sup>1)</sup>	• 1,6 – 3,5

<sup>1)</sup> I pesi possono variare a seconda delle dimensioni del cuscino ordinato.

Tabelle delle misure e requisiti / certificazioni locali disponibili su richiesta presso Invacare.

## 9.2 Materiali

Cuscino in gommapiuma	Gommapiuma di poliuretano ad alta resilienza
Base in gommapiuma	Gommapiuma in nylon e poliestere rialzata con occhiello
Sacca di fluido clinica	Pellicola di poliuretano termoplastico a base di polietere
Fluido clinico	Gel silconico

## Sostituzione delle fodere

1. Aprire completamente la cerniera della fodera e rimuovere con attenzione l'imbottitura interna in gommapiuma.
2. Posizionare la nuova fodera sull'imbottitura in gommapiuma.  
Controllare che gli angoli del nucleo in schiumato siano posizionati correttamente negli angoli della fodera.
3. Quindi la cerniera. Quando possibile, assicurarsi che il dispositivo o i dispositivi di scorrimento siano posizionati sulla parte posteriore del cuscino.



### ATTENZIONE!

- In caso di contaminazione, contattare il proprio esperto in materia di igiene.
- Rimuove lo schiumato contaminato.

## 8 Dopo l'utilizzo

### 8.1 Conservazione

- Conservare i cuscini in un ambiente asciutto.
- Conservare i cuscini all'interno di una fodera protettiva.
- Conservare i prodotti su una superficie pulita, asciutta e priva di spigoli vivi per evitare possibili danni.
- Non conservare mai altri oggetti sopra il cuscino.
- Non conservare i cuscini vicino a termosifoni o altri apparecchi di riscaldamento.
- Proteggere i cuscini dalla luce diretta del sole.

### 8.2 Smaltimento

Rispettare l'ambiente e riciclare il prodotto attraverso un centro di riciclaggio locale al termine del suo utilizzo.

Smontare il prodotto e i relativi componenti, in modo che i differenti materiali possano essere staccati e riciclati singolarmente.

Lo smaltimento e il riciclaggio dei prodotti usati e degli imballaggi devono essere eseguiti nel rispetto delle leggi e delle normative in materia di gestione dei rifiuti vigenti in ciascun paese. Per ulteriori informazioni, contattare la propria azienda di raccolta rifiuti locale.

## 9 Dati Tecnici

Rivestimento interno	Pellicola di etere di poliuretano
Fodera esterna standard	Tessuto in poliammide con rivestimento antibatterico in poliuretano. Substrato trattato con fluorocarburo per conferire resistenza impermeabile/antimacchia.
Rivestimento distanziale	Tessuto di poliestere al 100%
Rivestimento esterno, base antiscivolo	Tessuto in poliestere rivestito in PVC medicale
Occhiello di supporto	Poliestere
Base del gancio e gancio	Poliammide

Tutti i componenti del prodotto non contengono lattice di gomma naturale.

es

## 1 Generalidades

### 1.1 Introducción

Este manual del usuario contiene información importante sobre el manejo del producto. Para garantizar su seguridad al utilizar el producto, lea detenidamente el manual del usuario y siga las instrucciones de seguridad.

Invacare se reserva el derecho de modificar las especificaciones del producto sin previo aviso.

Antes de leer este documento, asegúrese de contar con la versión más reciente. Podrá encontrarla en formato PDF en el sitio web de Invacare.

Si la versión impresa del documento tiene un tamaño de letra que le resulta difícil de leer, podrá descargarlo en formato PDF en el sitio web. Podrá ampliar el PDF en pantalla a un tamaño de letra que le resulte más cómodo.

En caso de un accidente grave con el producto, informe al fabricante y a las autoridades competentes de su país.

### 1.2 Cumplimiento

La calidad es fundamental para el funcionamiento de nuestra empresa, que trabaja conforme a las normas ISO 13485.

Este producto lleva la marca CE, en cumplimiento con el Reglamento 2017/745 sobre productos sanitarios de clase 1. La fecha de lanzamiento de este producto figura en la declaración de conformidad de la CE.

Trabajamos continuamente para garantizar que se reduzca al mínimo el impacto medioambiental de la empresa, tanto a nivel local como global.

Solo utilizamos materiales y componentes que cumplen con las directivas REACH.

### 1.3 Vida útil

La vida útil prevista para este producto es de tres años, siempre y cuando se utilice diariamente y de conformidad con las instrucciones de seguridad, se respeten los intervalos de mantenimiento y se utilice correctamente según lo establecido en este manual. La vida útil real puede variar en función de la frecuencia y la intensidad del uso.

### 1.4 Información sobre la garantía

Ofrecemos la garantía del fabricante del producto conforme a nuestras Condiciones generales y Condiciones comerciales en los distintos países.

Las reclamaciones relativas a la garantía solo pueden efectuarse a través del distribuidor en el que se adquirió el producto.

### 1.5 Limitación de responsabilidad

Invacare no se hace responsable de los daños surgidos por:

- Incumplimiento del manual del usuario
- Uso incorrecto
- Desgaste natural
- Montaje o instalación incorrectos por parte del comprador o de terceros
- Modificaciones técnicas
- Modificaciones no autorizadas y/o uso de recambios inadecuados

## 2 Seguridad

### 2.1 Información general de seguridad

La formación, el criterio clínico y una planificación práctica basada en la vulnerabilidad son factores fundamentales para prevenir las úlceras por presión.

Para evaluar el riesgo de desarrollar una úlcera por presión se puede emplear una amplia gama de escalas de valoración como método formal junto con un método de valoración informal (criterio de enfermería fundado). La valoración informal se considera incluso de mayor importancia y valor clínico.



#### ¡ADVERTENCIA!

##### Riesgo de daños o lesiones graves

Un uso incorrecto de este producto puede provocar lesiones o daños.

- Si tiene alguna duda relacionada con las advertencias, precauciones o instrucciones, póngase en contacto con un profesional sanitario o con su proveedor antes de intentar utilizar este equipo.
- No utilice este producto ni cualquier otro equipo opcional disponible sin antes haber leído y comprendido estas instrucciones y cualquier otro material informativo adicional, como el manual del usuario, manuales de servicio u hojas de instrucciones proporcionados con este producto o equipo opcional.



#### ¡ADVERTENCIA!

##### Riesgo de desarrollar úlceras por presión

Cualquier objeto colocado entre el usuario y la superficie reductora de la presión puede causar la aparición de úlceras por presión.

- Asegúrese de que entre la superficie de soporte y el usuario no haya migas ni otros restos de alimentos.
- Los cables de goteo y otros objetos extraños no deberán quedar atrapados entre el usuario y la superficie reductora de presión.



#### ¡PRECAUCIÓN!

##### Riesgo de lesiones o daños a la propiedad

- Antes de su uso, compruebe si el producto presenta algún defecto.
- No utilice el producto si está defectuoso.

## 2.2 Información de seguridad para el transporte

- Tenga cuidado al manipular el producto para evitar daños.
- Evite el contacto con joyas, uñas, superficies abrasivas, etc.
- Evite el contacto con paredes, marcos de puertas, topes de puertas, cerraduras, etc.
- No transporte los productos en jaulas rodantes a menos que estén totalmente protegidos de los bordes afilados de la jaula.

## 3 Descripción del producto

### 3.1 Descripción del producto

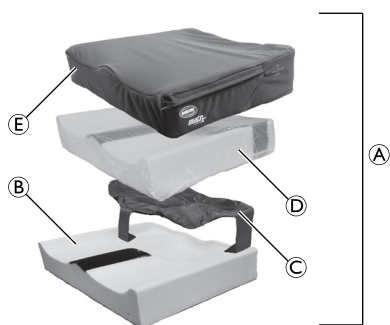

Fig. 3-1

El cojín Invacare Matrix Libra **A** consta de los siguientes componentes:

<b>B</b>	Base de espuma de gran elasticidad
<b>C</b>	Bolsa de fluido clínico de doble capa (silicona)
<b>D</b>	Revestimiento interior de Platilon
<b>E</b>	Funda exterior
	Adaptador de gancho y bucle (no se muestra)

El mejor modo de evitar problemas relacionados con las escaras por presión es comprender sus causas y saber cuál es el papel que puede desempeñar en el programa de tratamiento de la piel. Deberá consultar siempre a su médico o terapeuta si tiene alguna duda en relación con limitaciones y necesidades específicas. Todos los cojines deben seleccionarse cuidadosamente. Colaborar con el terapeuta y el médico es el mejor modo para garantizar que el cojín elegido satisface sus necesidades personales. Cuanto más complejas son las necesidades del usuario, más importancia cobra la valoración del cojín.

El cojín **A** combina una base de espuma moldeada **B** y una bolsa de fluido clínico de doble capa **C** para proporcionar el máximo nivel de protección de la piel a los usuarios con un alto riesgo de sufrir úlceras.

#### Bolsa de fluido clínico

La bolsa de fluido clínico utiliza silicona en un diseño exclusivo de doble capa y se coloca en las zonas isquiática o sacra para evitar que el usuario se deslice hacia abajo.

#### Revestimiento interior y funda exterior

El revestimiento interior **D** es resistente a la humedad para proteger la espuma. La funda exterior estándar **E** es transpirable y resistente al agua. Se recomienda realizar limpiezas y revisiones periódicas de las fundas; consulte *7 Mantenimiento, página 25*.

### 3.2 Uso previsto

Este cojín se ha diseñado para utilizarse en un sillón o una silla de ruedas como parte de un programa general de cuidados para evitar las úlceras por presión.

1633710-A

No se conoce ninguna contraindicación.

### 3.3 Símbolos del producto

	Conformidad europea		Producto sanitario
	Fabricante		Fecha de fabricación
	Representante en Europa		Lea el manual del usuario
	Número de lote		Peso del usuario máximo

	Lavar a máquina (la temperatura máxima aparece en la etiqueta)		Secar en secadora a baja temperatura
	No planchar		No limpiar en seco
	No utilizar lejía		Evitar quemaduras de cigarrillo
	No acercar a las llamas		No perforar ni cortar
	Etiqueta de orientación (en función del producto)		

## 4 Accesorios

### 4.1 Instalación de accesorios

Los accesorios de Matrix Libra opcionales se ofrecen por separado y permiten ajustar el cojín, si es necesario, para lograr la posición específica que requiera el usuario final.

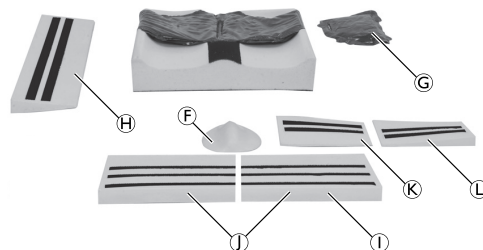

Fig. 4-1

<b>F</b>	Abductor
<b>G</b>	Bolsa de fluido clínico adicional
<b>H</b>	Cuña lateral
<b>I</b>	Cuña anterior (frontal) cortada al tamaño deseado (I)
<b>J</b>	Cuña anterior (frontal)
<b>K</b>	Cuña cónica derecha frontal/izquierda trasera
<b>L</b>	Cuña cónica izquierda frontal/derecha trasera

## Instalación del soporte para abductores

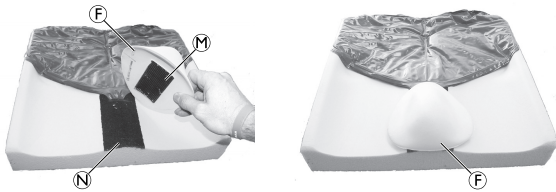

Fig. 4-2

1. Retire la funda exterior y el revestimiento interior.
2. Alinee la tira de gancho (M) del soporte para abductores (F) con la tira de bucle (N) de la parte superior de la base de espuma (B) a la profundidad deseada.
3. Presione hacia abajo para fijar el soporte para abductores en la base de espuma.
4. Vuelva a colocar el revestimiento interior y la funda exterior.

## Instalación de la bolsa de fluido clínico adicional

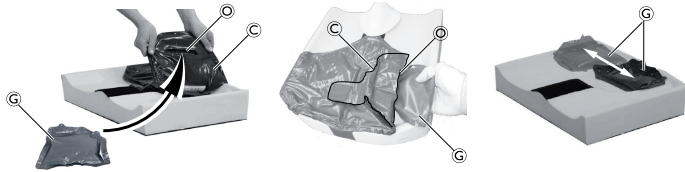

Fig. 4-3

1. Retire la funda exterior y el revestimiento interior; a continuación, suelte las tiras de gancho y bucle de la parte lateral o trasera de la bolsa de fluido clínico (C) en el lugar en el que desee instalar la bolsa o bolsas de fluido clínico adicionales (G).
2. Localice la ranura/bolsillo de pequeño tamaño (G) en la parte inferior de la bolsa de fluido clínico.
3. Instale la bolsa o bolsas de fluido clínico adicionales dentro de la ranura/bolsillo y ajuste la bolsa o bolsas de fluido clínico adicionales en la posición que desee dentro de la bolsa de fluido clínico.
4. Vuelva a cerrar las tiras de gancho y bucle de la bolsa de fluido clínico y coloque de nuevo el revestimiento interior y la funda exterior.

## Instalación de una cuña anterior, lateral o cónica

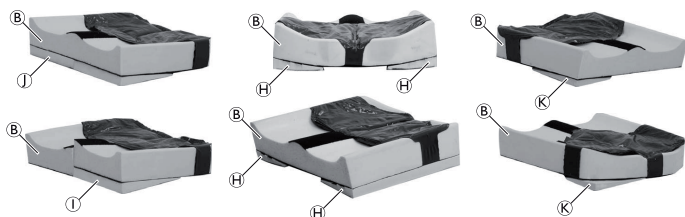



Fig. 4-4

 Las cuñas de espuma se pueden recortar al tamaño que sea necesario.

1. Retire la funda exterior y el revestimiento interior; a continuación, coloque la cuña o las cuñas en la posición que desee en la parte inferior de la base de espuma (B), tal como se muestra:
  - Cuña lateral (H)
  - Cuña anterior (I) y cuña anterior cortada al tamaño deseado
  - Cuña cónica derecha frontal/izquierda trasera (K) (no se muestra la cuña cónica izquierda frontal/derecha trasera)
2. Con las tiras de gancho y bucle, fije las cuñas en la parte inferior de la base de espuma.
3. Vuelva a colocar el revestimiento interior y la funda exterior.

## 4.2 Recorte de accesorios o base de espuma

Se pueden recortar los componentes para ofrecer soluciones individuales y a medida para el usuario final. Es necesario recortar las cuñas anterior y lateral para ajustarse a la base de espuma. Use una cuchilla o tijeras para recortar estos accesorios.



### ¡PRECAUCIÓN!

#### Riesgo de corte

- Tenga cuidado cuando utilice una cuchilla o unas tijeras.

1.

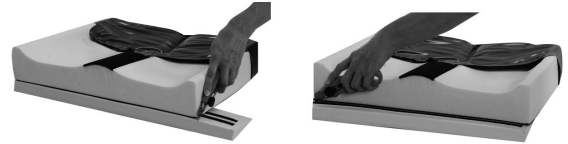

Fig. 4-5

Recorte la base del cojín para adaptarlo a diferencias de longitud de las piernas, a una movilidad articular limitada o a contracturas.

## 5 Instalación

### 5.1 Instalación del cojín

1. Coloque el cojín de forma que las etiquetas de identificación de materiales (no se muestran) queden hacia la parte posterior.
2. Alinee las cintas de velcro (no se muestran) de la parte inferior del cojín con las del asiento de la silla de ruedas.



Si el asiento de la silla de ruedas tiene tiras de velcro, utilice los adaptadores de gancho incluidos para fijar el cojín al asiento de la silla de ruedas.

3. Coloque el cojín en la silla de ruedas lo más atrás posible.
4. Presione hacia abajo para comprobar que las cintas de velcro están bien sujetas.

## 6 Utilización

### 6.1 Información sobre seguridad



### ¡ADVERTENCIA!

Invacare aconseja que el paciente se someta a la evaluación de un profesional sanitario formado para garantizar que el tamaño y las características del asiento satisfagan los requisitos. El propósito es lograr la presión y el cuidado postural óptimos y satisfacer las necesidades de posición de los individuos.

- Consulte siempre a un profesional sanitario antes de utilizar el producto.



### ¡ADVERTENCIA!

Es muy importante que los pacientes se reposicionen solos o con ayuda de forma periódica. Esto alivia la presión y evita que los tejidos se compriman y se formen posibles úlceras. El enrojecimiento de la piel es un indicador clínico de la aparición de úlceras.

- Inspeccione/supervise periódicamente si la piel presenta enrojecimiento.
- Póngase en contacto inmediatamente con un profesional sanitario si la piel presenta enrojecimiento.



### ! **IMPORTANTE**

- Si la funda se daña de manera accidental es posible que entre líquido y aparezcan manchas.
- No ponga objetos afilados sobre la funda.
  - Cuando se utilicen sistemas de ayuda para el traslado del paciente, asegúrese de que la funda no resulte dañada. Antes del uso, compruebe que no haya bordes afilados ni rebabas.
  - Se debe asegurar de que el cojín no se golpee ni se dañe con bordes afilados cuando se utilice en sillas de ruedas.
  - Evite que haya cigarrillos encendidos o llamas abiertas cerca del cojín.
  - Si hay mascotas alrededor, no deje que perforen la funda con las uñas.

### ! **IMPORTANTE**

- La funda resistente al agua permite que los líquidos resbalen por la superficie; no obstante, si el contacto con el líquido se prolonga durante mucho tiempo, es posible que la funda absorba humedad.
- Seque cualquier líquido tan pronto como lo identifique.

## 6.2 Uso del cojín

1. Retire todo el embalaje antes de utilizarlo.
2. Coloque el cojín en la silla o silla de ruedas con la base antideslizante de color gris hacia abajo.
3. Asegúrese de que el cojín esté colocado de acuerdo con la etiqueta de orientación, ubicada en el lado izquierdo del cojín.

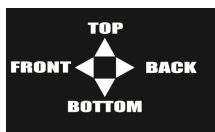

Fig. 6-1

## 7 Mantenimiento

### 7.1 Información sobre mantenimiento general



#### **¡ADVERTENCIA!**

##### **Riesgo de lesiones**

- Las tareas de mantenimiento deben realizarse al menos una vez al año.
- No utilice el producto si está defectuoso.
- No intente repararlo usted mismo. Para realizar reparaciones, póngase en contacto con su proveedor.

### 7.2 Inspección

Compruebe el cojín (espuma y funda) por si hay filtraciones o penetraciones (p. ej., si ha entrado líquido o si se han producido manchas, rasguños o daños) después de que un paciente termine de utilizarlo y como mínimo una vez al mes (lo que ocurra primero). Esta inspección debe realizarla una persona competente y cualificada.

#### **Comprobación de cojines**

1. Quite completamente la funda.
2. Compruebe si hay manchas en la espuma interior.
3. Sustituya las fundas dañadas o la espuma manchada y deséchelas conforme a las normativas locales.

## 7.3 Limpieza y desinfección

### Información general de seguridad



#### **¡PRECAUCIÓN!**

##### **Riesgo de contaminación**

- Adopte las precauciones necesarias y utilice el equipo de protección adecuado.



#### **IMPORTANTE**

- Seguir métodos erróneos o utilizar fluidos incorrectos puede dañar o deteriorar el producto.
- Todos los productos de limpieza y desinfectantes empleados deben ser eficaces, compatibles entre sí y deben proteger los materiales que se van a limpiar.
  - No utilice nunca líquidos corrosivos (alcalinos, ácidos, etc.), productos de limpieza abrasivos ni disolventes (disolvente de celulosa, acetona, etc.). Recomendamos un detergente suave.
  - Asegúrese siempre de que el producto se ha secado por completo antes de utilizarlo de nuevo.



Para la limpieza y desinfección en entornos clínicos o de atención sanitaria a largo plazo, siga los procedimientos internos.

### Intervalos de limpieza



#### **IMPORTANTE**

- La limpieza y la desinfección habituales mejoran el correcto funcionamiento, aumentan la vida útil y evitan la contaminación.
- Limpie y desinfecte el producto
- periódicamente mientras esté en uso,
  - antes y después de cualquier procedimiento de mantenimiento,
  - cuando haya estado en contacto con fluidos corporales,
  - antes de usarlo con un nuevo usuario.

### Instrucciones de limpieza

#### **Limpieza de las fundas**

(Eliminación de agentes contaminantes, como el polvo y materiales orgánicos)

1. Quite la funda para lavarla.
2. Lave la funda a la temperatura máxima indicada en la etiqueta del producto con una solución de detergente diluida (instrucciones en la etiqueta).



#### **¡IMPORTANTE!**

El lavado a temperaturas más elevadas puede provocar que se encojan.

#### **Secado de las fundas**

1. Tienda la funda en una cuerda o barra y deje que se seque en un entorno interior limpio.  
o  
Séquela en la secadora a baja temperatura.



#### **¡IMPORTANTE!**

- La temperatura de la secadora no debe superar los 40 °C.
- No las seque en la secadora durante más de 10 minutos.
- Seque bien antes de usar.

## Instrucciones de desinfección

### ! IMPORTANTE

- Utilice exclusivamente desinfectantes y métodos aprobados por la institución local de control de infecciones y siga nuestra política de control local sobre infecciones.

### Desinfección de la funda

(Reducción del número de microorganismos)

### ! IMPORTANTE

- Si no se sigue el proceso de desinfección, se podría producir una acumulación de reactivo que podría dañar el revestimiento de poliuretano, reaccionar con el chasis o invalidar los resultados de biocompatibilidad.
- Asegúrese de que se enjuaguen totalmente todos los productos de limpieza y desinfectantes.
- Séquelas bien antes de su uso.

1. Limpie la funda con un detergente adecuado.
2. Enjuague bien la funda con agua limpia utilizando un paño no abrasivo y de un solo uso.
3. Seque bien la funda.

### ! Muchas manchas

- Si se mancha mucho, recomendamos limpiarla con una solución de detergente diluido a la temperatura máxima en la lavadora.
- Limpie todos los fluidos corporales derramados (p. ej., sangre, orina, heces, esputos, exudación de heridas y otras secreciones corporales) lo antes posible con un detergente adecuado.
- Los derrames grandes de sangre deben absorberse y eliminarse primero con toallas de papel, y después seguir el procedimiento descrito anteriormente.

## Sustitución de la funda

1. Abra la cremallera de la funda y retírela con cuidado del núcleo de espuma.
2. Coloque una funda nueva en el núcleo de la espuma. Asegúrese de que las esquinas del núcleo de la espuma estén colocadas correctamente en las esquinas de la funda.
3. Cierre la cremallera. Siempre que sea posible, asegúrese de que el deslizador o los deslizadores estén colocados en la parte posterior del cojín.



### !ADVERTENCIA!

- En caso de contaminación, póngase en contacto con el especialista en higiene.
- Elimine las espumas contaminadas.

## 8 Después del uso

### 8.1 Almacenamiento

- Guarde los cojines en un entorno seco.
- Guarde los cojines dentro de una funda protectora.
- Para evitar cualquier posible daño, guarde los artículos sobre una superficie limpia y seca en la que no haya bordes afilados.
- No guarde nunca otros artículos sobre un cojín.
- No guarde los cojines junto a radiadores u otros dispositivos de calefacción.
- Proteja los cojines de la luz directa del sol.

### 8.2 Eliminación

Proteja el medio ambiente y recicle este producto a través de la planta de reciclaje más próxima cuando llegue al final de su vida útil.

Desmunte el producto y sus componentes para separar y reciclar individualmente los diferentes materiales.

La eliminación y el reciclaje de los productos usados y de sus embalajes debe llevarse a cabo conforme a las normativas legales relativas al tratamiento de residuos vigentes en cada país. Póngase en contacto con su empresa de gestión de residuos local para obtener más información al respecto.

## 9 Datos Técnicos

### 9.1 Datos generales

Producto	Matrux Libra
Altura total [mm]	• 89
Anchura total [mm]	• 360 – 560
Profundidad total [mm]	• 310 – 560
Peso máximo del usuario [kg]	• 136 (para anchuras totales de 360 mm a 510 mm) • 227 (para anchuras totales de 530 mm a 560 mm)
Peso mínimo del usuario [kg]	• Sin peso mínimo del usuario
Peso del producto [kg] <sup>1)</sup>	• 1,6 – 3,5

<sup>1)</sup> Los pesos pueden variar en función del tamaño del cojín solicitado.

Las tablas de tamaños y los requisitos/certificados locales se encuentran disponibles previo pedido a Invacare.

### 9.2 Materiales

Cojín de espuma	Espuma de poliuretano de gran elasticidad
Base de espuma	Espuma de poliéster y nailon de bucle elevado
Bolsa de fluido clínico	Película de poliuretano termoplástico con base de poliéster
Fluido clínico	Gel de silicona
Revestimiento interior	Película de éter de poliuretano

Funda exterior estándar	Poliamida tejida con un revestimiento de poliuretano antimicrobiano. Sustrato tratado con fluorocarbono para una mayor resistencia al agua y la suciedad.
Funda del separador	100% poliéster tejido
Base antideslizante de la funda exterior	Tejido de poliéster revestido de PVC médico
Bucle de apoyo	Poliéster
Base de gancho y gancho	Poliamida

Ningún componente del producto contiene látex de caucho natural.

## 1 Geral

### 1.1 Introdução

Este manual de utilização contém informações importantes sobre o manuseamento do produto. Para garantir a segurança durante a utilização do produto, leia atentamente o manual de utilização e siga as instruções de segurança.

A Invacare reserva-se o direito de alterar as especificações do produto sem aviso prévio.

Antes de ler este documento, certifique-se de que tem a versão mais recente. A versão mais recente está disponível no site da Invacare, em formato PDF.

Se o tamanho do tipo de letra no documento impresso for difícil de ler, pode transferir uma versão em PDF do manual a partir do site. A imagem do PDF pode ser ajustada no ecrã para um tamanho de tipo de letra que lhe seja mais cómodo.

Em caso de incidente grave com o produto, deve informar o fabricante e as autoridades competentes do seu país.

### 1.2 Conformidade

A qualidade é fundamental para o funcionamento da empresa, estando em conformidade com a norma ISO 13485.

Este produto apresenta a marcação CE, em conformidade com o Regulamento de dispositivos médicos 2017/745, Classe I. A data de lançamento deste produto é indicada na declaração de conformidade da CE.

Temos empreendido um esforço contínuo para reduzir ao mínimo o impacto local e global da empresa no ambiente.

Apenas utilizamos materiais e componentes que cumprem a diretiva REACH.

### 1.3 Vida útil

A vida útil prevista deste produto é de três anos, quando o mesmo é utilizado diariamente e em conformidade com as instruções de segurança, intervalos de manutenção e utilização correcta indicados neste manual. A vida útil efectiva pode variar de acordo com a frequência e intensidade de utilização.

### 1.4 Informações da garantia

Facultamos uma garantia de fabrico para o produto, em conformidade com os nossos Termos e Condições Gerais de Compra nos respetivos países.

As reclamações de garantia só podem ser realizadas através do fornecedor ao qual o produto foi adquirido.

### 1.5 Limitação de responsabilidade

A Invacare não aceita a responsabilidade por danos decorrentes de:

- Incumprimento das instruções presentes no manual de utilização
- Utilização incorreta

- Desgaste natural devido ao uso
- Montagem ou preparação incorreta pelo comprador ou por terceiros
- Modificações técnicas
- Modificações não autorizadas e/ou utilização de peças sobressalentes desadequadas

## 2 Segurança

### 2.1 Informações gerais de segurança

A formação, o discernimento clínico e um planeamento orientado para a ação e baseado na vulnerabilidade são fatores fundamentais para a prevenção das úlceras de pressão.

É possível utilizar um conjunto de escalas de avaliação como método formal de determinação do risco resultante do desenvolvimento das úlceras de pressão, devendo ser aplicadas em conjunto com uma avaliação informal (discernimento informado de enfermagem). A avaliação informal tem uma maior importância e valor clínico.



#### ADVERTÊNCIA!

##### Risco de lesão grave ou danos

A utilização incorreta deste produto pode causar lesões ou danos.

- Se não compreender as advertências, avisos ou instruções, contacte um profissional de cuidados de saúde ou o fornecedor antes de tentar utilizar este equipamento.
- Não utilize este produto ou qualquer equipamento opcional disponível sem primeiro ler e compreender estas instruções e todo o material de instrução adicional, assim como os manuais de utilização, os manuais de assistência ou os folhetos de instruções fornecidos com este produto ou com equipamento opcional.



#### ADVERTÊNCIA!

##### Risco de desenvolvimento de úlceras de pressão

Qualquer objeto que esteja entre o utilizador e a superfície de redução de pressão pode resultar no desenvolvimento de úlceras de pressão.

- Certifique-se de que a superfície de suporte em contacto com o utilizador está isenta de migalhas e de outros detritos alimentares.
- Tubagens de soro e outros objetos estranhos não podem ficar presos entre o utilizador e a superfície de redução de pressão.



#### ATENÇÃO!

##### Risco de lesões ou danos materiais

- Antes da utilização, verifique se o produto apresenta algum defeito.
- Não utilize um produto defeituoso.

### 2.2 Informações de segurança para transporte

- Tenha cuidado ao manusear o produto para evitar danos.

- Evite o contacto com joias, unhas, superfícies abrasivas, etc.
- Evite o contacto com paredes, ombreiras, trincos ou fechos, etc.
- Não transporte em contentores rolantes a menos que o produto esteja completamente protegido das arestas afiadas dos mesmos.

### 3 Descrição geral do produto

#### 3.1 Descrição do Produto

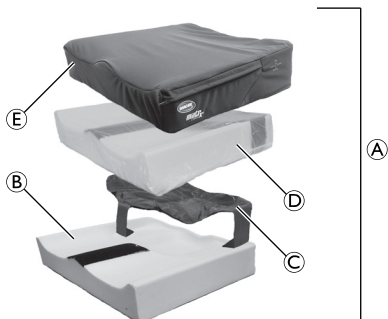

Fig. 3-1

A almofada Invacare MatrX Libra (A) é constituída pelos seguintes componentes:

(B)	Base de espuma de elevada resistência
(C)	Saco clínico de camada dupla para fluidos (silicone)
(D)	Revestimento Platilon interior
(E)	Capa exterior
	Adaptador de tira adesiva (não mostrado)

A melhor forma de evitar problemas relacionados com úlceras de pressão é compreender as suas causas e o papel do utilizador num programa de gestão da pele. O seu terapeuta e médico devem ser consultados se tiver questões sobre as limitações e necessidades individuais. Todas as almofadas devem ser seleccionadas cuidadosamente. Trabalhar em colaboração com o seu terapeuta e médico é a melhor forma de assegurar que almofada escolhida satisfaz as suas necessidades individuais. À medida que as necessidades de um indivíduo se tornam mais complexas, a avaliação da almofada adquire maior importância.

A almofada (A) utiliza uma combinação de uma base de espuma moldada (B) e um saco clínico de camada dupla para fluidos (C) para fornecer o mais elevado nível de proteção da pele para utilizadores com um risco muito elevado de lesões cutâneas.

#### Saco clínico para fluidos

O saco clínico para fluidos é feito de silicone num design exclusivo de camada dupla. É colocado nas áreas isquial/sacral para ajudar a evitar que o utilizador deslize para baixo.

#### Revestimento interior e capa exterior

O revestimento interior (D) é resistente à humidade para proteger a espuma. A capa exterior standard (E) é resistente à água e porosa. Recomenda-se a limpeza e inspeção regulares das capas. Consulte 7 *Manutenção*, página 30.

#### 3.2 Utilização prevista

A almofada destina-se a ser utilizada numa poltrona ou cadeira de rodas como parte de um programa abrangente de prevenção de úlceras de pressão.

Não existem nenhuma(s) contra-indicação(s) conhecidas.

#### 3.3 Símbolos no produto

	Conformidade Europeia		Dispositivo médico
	Fabricante		Data de fabrico
	Representante europeu		Ler o manual de utilização
	Número de lote		Peso máximo do utilizador

	Lavar na máquina (temperatura máxima ver etiqueta)		Secar à máquina a baixa temperatura
	Não passar a ferro		Não limpar a seco
	Não limpar com lixívia		Evitar acender cigarros
	Não aproximar de chamas		Não perfurar ou cortar
	Etiqueta de orientação (dependendo do produto)		

### 4 Acessórios

#### 4.1 Instalar acessórios

Os acessórios opcionais da almofada MatrX Libra estão disponíveis em separado e permitem que a almofada seja ajustada para corresponder às necessidades de posicionamento específicas do utilizador final.

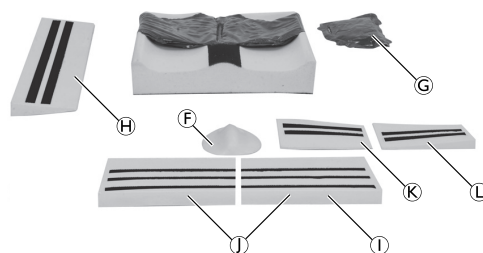

Fig. 4-1

(F)	Abductor
(G)	Saco clínico suplementar para fluidos
(H)	Cunha lateral
(I)	Cunha anterior (frontal) cortada ao tamanho (J)
(J)	Cunha cônica (frontal)
(K)	Cunha cônica direita frontal/esquerda traseira
(L)	Cunha cônica esquerda frontal/direita traseira

## Instalar o suporte do abdutor

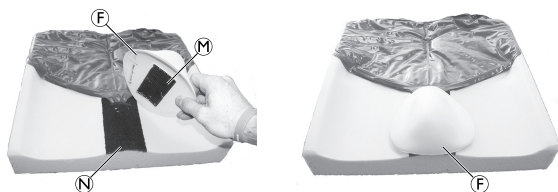

Fig. 4-2

1. Remova a capa exterior e o revestimento interior.
2. Alinhe a tira adesiva (M) no suporte do abductor (F) com a tira adesiva (N) sobre a base de espuma (B) à profundidade pretendida.
3. Pressione para baixo para fixar o suporte do abductor à base de espuma.
4. Volte a instalar o revestimento interior e a capa exterior.

## Instalar o saco clínico suplementar para fluidos

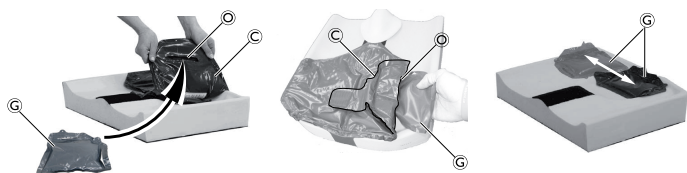

Fig. 4-3

1. Remova a capa exterior e o revestimento interior e solte as tiras adesivas na parte lateral e/ou na parte posterior do saco clínico para fluidos (C) onde pretende instalar o(s) saco(s) clínico(s) suplementar(es) para fluidos (G).
2. Localize o pequeno bolso/ranhura (C) na parte inferior do saco clínico para fluidos.
3. Instale o(s) saco(s) clínico(s) suplementar(es) para fluidos dentro da ranhura/bolso e ajuste-o(s) para a posição pretendida no interior do saco clínico para fluidos.
4. Volte a prender as tiras adesivas do saco clínico para fluidos e volte a instalar o revestimento interior e a capa exterior.

## Instalar cunha anterior, cunha lateral e/ou cunha cônica

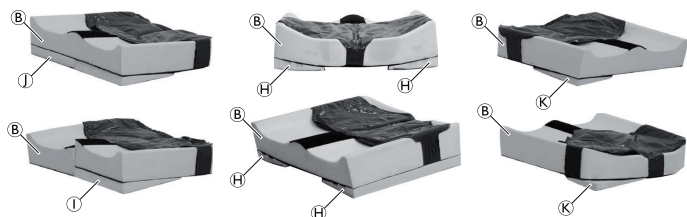



Fig. 4-4

 As cunhas de espuma podem ser cortadas ao tamanho, conforme necessário.

1. Remova a capa exterior e o revestimento interior e a posição da(s) cunha(s) para a posição pretendida na parte inferior da base de espuma (B), conforme apresentado:
  - Cunha lateral (H)
  - Cunha anterior (I) e cunha anterior cortada ao tamanho
  - Cunha cônica direita frontal/esquerda traseira (K) (a cunha cônica esquerda frontal/direita traseira não é apresentada)
2. Utilizando as tiras adesivas, fixe a(s) cunha(s) na parte inferior da base de espuma.
3. Volte a instalar o revestimento interior e a capa exterior.

## 4.2 Recortar acessórios e/ou a base de espuma

Os componentes podem ser recortados para fornecer soluções individuais adaptadas ao utilizador final. As cunhas anterior e lateral requerem recortes para se ajustarem à base de espuma. Utilize uma ferramenta de corte ou tesouras para cortar estes acessórios.



### ATENÇÃO!

#### Risco de corte!

– Tome cuidado quando utilizar uma ferramenta de corte ou tesouras.

1.

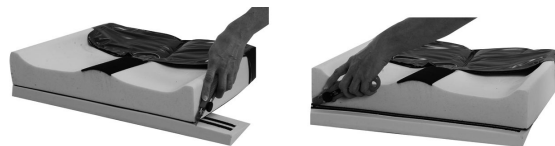

Fig. 4-5

Recorte a base da almofada para acomodar discrepâncias de comprimento da perna, movimento limitado da articulação e/ou contraturas.

## 5 Configuração

### 5.1 Instalar a almofada

1. Posicione a almofada de modo a que as etiquetas com identificação do material (não apresentadas) fiquem voltadas para trás.
2. Alinhe as presilhas de velcro e de gancho (não apresentadas) na parte inferior da almofada com as do assento da cadeira de rodas.



Se a cadeira de rodas tiver presilhas de velcro, utilize os adaptadores de gancho incluídos para fixar a almofada ao assento da cadeira de rodas.

3. Posicione a almofada na cadeira de rodas o mais recuada possível.
4. Pressione para baixo para assegurar que as presilhas de velcro e de gancho ficam bem engatadas.

## 6 Utilização

### 6.1 Informações de segurança



#### ADVERTÊNCIA!

A Invacare informa que o paciente é avaliado por um profissional de saúde qualificado para garantir o tamanho certo e as exigências em termos de assento. Com isto, pretende-se obter a melhor pressão e cuidado postural, de modo a que a posição satisfaça as necessidades individuais do paciente.

– Consulte sempre um profissional de saúde antes de utilizar o produto.



#### ADVERTÊNCIA!

É muito importante que os pacientes se coloquem regularmente em novas posições, por si mesmos ou com auxílio de terceiros. Isto alivia a pressão, ajudando a prevenir a compressão dos tecidos e a potencial formação de úlceras. A vermelhidão da pele é um indicador clínico de degradação da pele.

– Inspeção/monitorize regularmente a sua pele para detetar qualquer eventual desenvolvimento de vermelhidão.

– Contacte imediatamente um profissional de saúde, se a sua pele desenvolver vermelhidão.

**! IMPORTANTE!**

Danos acidentais na capa permitem a entrada de líquidos e a criação de nódos.

- Não coloque objetos afiados na capa.
- Quando utilizar auxiliares de transferência de pacientes, assegure-se de que não danifica a capa. Verifique se há arestas afiadas ou rebarbas antes da utilização.
- Certifique-se de que a almofada não fica presa nem é danificada por arestas afiadas durante a utilização em cadeiras de rodas.
- Evite cigarros acesos ou chamas desprotegidas perto da almofada.
- Se houver animais de estimação por perto, certifique-se de que as suas garras não furam a capa.

**! IMPORTANTE!**

A capa resistente à água permite que os fluidos escorram da superfície. No entanto, após períodos prolongados de contacto com fluidos, a capa poderá absorver humidade.

- Limpe qualquer fluido assim que for detetado.

**6.2 Utilizar a almofada**

1. Retire todas as embalagens antes da utilização.
2. Coloque a almofada na cadeira de rodas ou na cadeira normal com a base cinzenta antiderrapante voltada para baixo.
3. Certifique-se de que a almofada está colocada em conformidade com a etiqueta de orientação, situada do lado esquerdo da almofada.

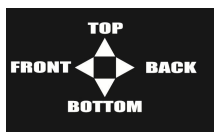

Fig. 6-1

**7 Manutenção****7.1 Informações gerais sobre manutenção****ADVERTÊNCIA!  
Risco de lesões**

- O procedimento de manutenção deve ser realizado pelo menos uma vez por ano.
- Não utilize um produto defeituoso.
- Não tente reparar o produto. Em caso de necessidade de reparação, contacte o seu fornecedor.

**7.2 Inspeção**

Solicite a uma pessoa devidamente qualificada e competente que inspecione a almofada (espuma e capa), procurando perfurações (que podem incluir infiltração de líquidos, manchas, rasgos ou danos) após a utilização por cada paciente e no mínimo todos os meses (dependendo do que for mais frequente).

**Verificar as almofadas**

1. Abra completamente o fecho da capa.
2. Procure nódos na espuma interior.
3. Substitua qualquer capa danificada ou espuma manchada e elimine-as de acordo com os procedimentos recomendados pelas autoridades locais.

**7.3 Limpeza e desinfeção****Informações gerais de segurança****ATENÇÃO!****Risco de contaminação**

- Tome precauções pessoais e utilize equipamento de proteção apropriado.

**IMPORTANTE!**

Métodos ou fluidos errados podem prejudicar ou danificar o produto.

- Todos os agentes de limpeza e desinfetantes utilizados devem ser eficazes, compatíveis entre si e passíveis de proteger os materiais aos quais são aplicados para limpeza.
- Nunca utilize fluidos corrosivos (alcalinos, ácidos, etc.) nem agentes de limpeza e solventes abrasivos (diluyente de celulose, acetona, etc.). Recomendamos um detergente suave.
- Certifique-se sempre de que o produto está completamente seco antes de o pôr novamente em funcionamento.



Para a limpeza e desinfeção em ambientes de cuidados clínicos ou de longa duração, siga os procedimentos internos.

**Intervalos de limpeza****IMPORTANTE!**

A limpeza e a desinfeção regulares melhoram o funcionamento correto, aumentam a vida útil e evitam a contaminação.

- Limpe e desinfete o produto regularmente enquanto está a ser utilizado,
- antes e depois de qualquer operação de assistência,
- depois de ter estado em contacto com quaisquer fluidos corporais
- e antes da sua utilização por um novo utilizador.

**Instruções de limpeza****Limpar os revestimentos**

(Remoção de contaminantes tais como pó e matéria orgânica)

1. Retire a capa para lavagem.
2. Lave a capa à temperatura máxima indicada na etiqueta do produto, utilizando uma solução de detergente diluído (instruções na etiqueta).

**IMPORTANTE!**

A lavagem a temperaturas mais elevadas pode causar encolhimento.

**Secar as capas**

1. Pendure a capa num estendal ou numa barra e deixe secar num ambiente interior limpo.  
ou  
Seque à máquina com uma definição de temperatura baixa.

**IMPORTANTE!**

- A definição de secagem à máquina não pode ultrapassar os 40 °C.
- Não seque à máquina durante mais de 10 minutos.
- Seque exaustivamente antes da utilização.

## Instruções de desinfeção



### IMPORTANTE!

- Utilize apenas desinfetantes e métodos aprovados pela instituição de controlo de infeções local e siga a política de controlo de infeções local.

### Desinfetar a capa

(Reduzir o número de microrganismos)



### IMPORTANTE!

- A falha no processo de desinfeção pode resultar na acumulação de reagente que pode danificar o revestimento de poliuretano, reagir com o chassis ou anular os resultados da biocompatibilidade.
- Certifique-se de que todos os agentes de limpeza e desinfetantes são bem enxaguados.
- Seque bem antes de utilizar.

1. Limpe a capa com um detergente adequado.
2. Enxague bem a capa com água limpa, utilizando um pano não abrasivo de utilização única.
3. Seque a capa exaustivamente.



### Detritos densos

- Quando estiver muito suja, recomendamos a limpeza com uma solução de detergente diluído à temperatura máxima na máquina de lavar roupa.
- Limpe todos os derrames de fluidos orgânicos, como sangue, urina, fezes, saliva, exsudado de ferida e outras secreções corporais, o mais rapidamente possível, utilizando um detergente adequado.
- Os grandes derrames de sangue devem começar por ser absorvidos e removidos com toalhas de papel, ao que se segue o processo acima descrito.

## Substituir a capa

1. Abra o fecho da capa e retire cuidadosamente o recheio de espuma.
2. Coloque a nova capa no recheio de espuma. Assegure que os cantos do núcleo de espuma estão posicionados correctamente nos cantos do revestimento.
3. Feche o fecho. Sempre que possível, certifique-se de que o controlo ou controlos de deslize estão posicionados na parte de trás da almofada.



### ADVERTÊNCIA!

- Em caso de contaminação, contacte o especialista em higiene.
- Deixe de utilizar as espumas contaminadas.

## 8 Após a utilização

### 8.1 Armazenamento

- Guarde as almofadas num ambiente seco.
- Guarde as almofadas dentro de uma capa de proteção.
- Guarde os artigos num local limpo com superfície seca, longe de arestas afiadas, para evitar eventuais danos.
- Nunca guarde outros artigos em cima de uma almofada.
- Nunca guarde as almofadas junto a radiadores ou outros dispositivos de aquecimento.
- Proteja as almofadas da luz solar direta.

### 8.2 Eliminação

Seja amigo do ambiente e recicle este produto no fim da respetiva vida útil através das instalações de reciclagem existentes.

Desmonte o produto e os seus componentes, para que os diferentes materiais possam ser separados e reciclados individualmente.

A eliminação e a reciclagem de produtos utilizados e da embalagem devem cumprir as leis e os regulamentos relativos à gestão de resíduos de cada país. Para obter informações, contacte a empresa de gestão de resíduos local.

## 9 Características Técnicas

### 9.1 Dados gerais

Produto	Matrx Libra
Altura total [mm]	• 89
Largura total [mm]	• 360 – 560
Profundidade total [mm]	• 310 – 560
Peso máximo do utilizador [kg]	• 136 (para larguras totais de 360 mm a 510 mm) • 227 (para larguras totais de 530 mm a 560 mm)
Peso mínimo do utilizador [kg]	• Sem peso mínimo do utilizador
Peso do produto [kg] <sup>1)</sup>	• 1,6 – 3,5

<sup>1)</sup> Os pesos podem variar consoante o tamanho de almofada encomendado.

Gráficos de tamanhos e requisitos/certificações locais disponibilizados pela Invacare mediante pedido.

### 9.2 Materiais

Almofada de espuma	Espuma de poliuretano de elevada resistência
Base de espuma	Nylon de presilha elevada e espuma de poliéster
Saco clínico para fluidos	Película de poliuretano termoplástico à base de poliéster
Fluido clínico	Gel de silicone
Revestimento interior	Película de éter de poliuretano

Capa exterior standard	Malha de poliamida, com revestimento de poliuretano antimicrobiano. Substrato tratado com um fluorcarboneto para proporcionar resistência a água/manchas.
Capa de separação	100% malha de poliéster
Base antiderrapante da capa exterior	Tecido de poliéster revestido com PVC para uso médico
Presilha de apoio	Poliéster
Base do gancho e gancho	Poliamida

Nenhum dos componentes do produto contém látex de borracha natural.

## 1 Algemeen

### 1.1 Inleiding

Deze gebruikershandleiding bevat belangrijke informatie over het gebruik van dit product. Lees de gebruikershandleiding aandachtig door en volg de veiligheidsinstructies, zodat u zeker weet dat u het product veilig gebruikt.

Invacare behoudt zich het recht voor om productspecificaties zonder voorafgaande kennisgeving te wijzigen.

Controleer voordat u dit document leest of u de juiste versie hebt. U vindt een pdf-bestand met de laatste versie op de Invacare-website.

Als u de lettergrootte in de gedrukte versie van het document moeilijk kunt lezen, kunt u een pdf-versie downloaden van de website. In de pdf-versie kunt u de letters op het scherm aanpassen tot een grootte die u prettiger vindt.

In geval zich een ernstig incident met het product voordoet, dient u de fabrikant en de bevoegde instantie in uw land daarvan op de hoogte te brengen.

### 1.2 Naleving

Kwaliteit is cruciaal bij onze bedrijfsactiviteiten, waarbij wordt gewerkt binnen de normen van ISO 13485.

Dit product is voorzien van het CE-merkteken conform Verordening 2017/745 betreffende medische hulpmiddelen, klasse I. De introductiedatum van dit product staat vermeld in de CE-conformiteitsverklaring.

Wij werken er continu aan om ervoor te zorgen dat het effect van het bedrijf op het milieu, zowel lokaal als internationaal, zo veel mogelijk wordt beperkt.

Wij maken uitsluitend gebruik van materialen en onderdelen die voldoen aan de REACH-richtlijnen.

### 1.3 Levensduur

De verwachte levensduur van dit product is drie jaar bij dagelijks gebruik en in overeenstemming met de veiligheidsinstructies, onderhoudstermijnen en bij correct gebruik, zoals aangegeven in deze handleiding. De effectieve levensduur kan variëren afhankelijk van de frequentie en intensiteit van het gebruik.

### 1.4 Garantie-informatie

Wij bieden voor dit product een fabrieksgarantie in overeenstemming met onze Algemene Voorwaarden in de respectievelijke landen.

Garantieclaims kunnen alleen worden ingediend via de dealer bij wie u het product hebt gekocht.

### 1.5 Aansprakelijkheidsbeperking

Invacare aanvaardt geen aansprakelijkheid voor schade veroorzaakt door:

- Niet in acht nemen van de gebruikershandleiding

- Verkeerd gebruik
- Normale slijtage
- Verkeerde montage of afstelling door de koper of een derde
- Technische aanpassingen
- Niet-geautoriseerde wijzigingen en/of gebruik van ongeschikte reserveonderdelen

## 2 Veiligheid

### 2.1 Algemene veiligheidsinformatie

Voorlichting, klinische beoordelingen en actieplanning op basis van kwetsbaarheid zijn fundamentele factoren bij de preventie van decubitus.

Een reeks beoordelingsschalen kan worden gebruikt als formele methode voor de risicobeoordeling van de ontwikkeling van decubitus. Deze reeks moet worden gebruikt in combinatie met een informele beoordeling (gefundeerde beoordeling van de verpleging). De informele beoordeling wordt als belangrijker en klinisch waardevoller beschouwd.



#### WAARSCHUWING!

##### Kans op ernstig letsel of schade

Verkeerd gebruik van dit product kan leiden tot schade of lichamelijk letsel.

- Als u de waarschuwingen, aanwijzingen of instructies niet begrijpt, neem dan contact op met een professionele zorgverlener of leverancier voordat u dit hulpmiddel gebruikt.
- Gebruik dit product of de beschikbare optionele apparatuur alleen als u deze instructies en het eventuele aanvullende instructiemateriaal volledig hebt doorgelezen en begrepen, met inbegrip van de gebruikershandleiding, servicehandleidingen of instructiebladen die bij dit product of de optionele apparatuur worden verstrekt.



#### WAARSCHUWING!

##### Kans op het ontstaan van decubitus

Elk voorwerp dat tussen de gebruiker en het drukverlagende oppervlak wordt geplaatst, kan tot vorming van decubitus leiden.

- Zorg dat het oppervlak waarop de gebruiker steunt vrij wordt gehouden van kruimels en andere etensresten.
- Inuuslijnen of andere objecten die zich in de buurt van het kussen bevinden, mogen niet bekneld raken tussen de gebruiker en het drukverlagende oppervlak.



#### LET OP!

##### Risico op letsel of beschadiging van eigendommen

- Controleer het product vóór gebruik op defecten.
- Gebruik het product niet als het defect is.



## 2.2 Informatie over veiligheid bij transport

- Wees voorzichtig bij het gebruik van het product om schade te voorkomen.
- Vermijd contact met sieraden, spijkers, ruwe oppervlakken enzovoort.
- Vermijd contact met muren, deurposten, deurklinken, sloten enzovoort.
- Transporteer de matrassen niet in rolkooien tenzij ze volledig zijn beschermd tegen de scherpe randen van de kooi.

## 3 Productoverzicht

### 3.1 Productbeschrijving

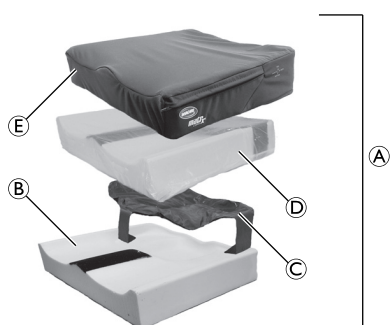

Fig. 3-1

Het Invacare Matrix Libra-kussen <sup>Ⓐ</sup> bestaat uit de volgende onderdelen:

Ⓑ	Schuimondergrond met hoge weerstand
Ⓒ	Dubbellaagse klinische vochtzak (silicone)
Ⓓ	Platilon-binnenvoering
Ⓔ	Buitenbekleding
	Klittenbandadapter (niet weergegeven)

De beste manier waarop u problemen met drukwonden voorkomt, is door meer te weten te komen over de oorzaken ervan en door deel te nemen aan een huidverzorgingsprogramma. Als u vragen hebt met betrekking tot uw persoonlijke beperkingen en behoeften dient u uw therapeut of arts te raadplegen. Alle kussens dienen zorgvuldig geselecteerd te worden. Overleg met uw therapeut en arts om er zeker van te zijn dat een gekozen kussen voldoet aan uw persoonlijke behoeften. Naarmate de behoeften van een persoon complexer worden, wordt een juiste beoordeling van het kussen belangrijker.

Het kussen <sup>Ⓐ</sup> is een combinatie van een voorgevormde schuimondergrond <sup>Ⓑ</sup> en dubbellaagse klinische vochtzak <sup>Ⓒ</sup> voor de beste huidbescherming bij gebruikers met een bijzonder hoog risico op huidbeschadiging.

#### Klinische vochtzak

De klinische vochtzak, een uniek ontwerp met twee lagen siliconen, wordt in het heupgebied of het sacrale gebied geplaatst om uitzakken te voorkomen.

#### Binnenvoering en buitenbekleding

De binnenvoering <sup>Ⓓ</sup> is vochtbestendig ter bescherming van het schuim. De standaardhoes <sup>Ⓔ</sup> is waterafstotend en ademend. We raden aan de bekleding regelmatig schoon te maken en te controleren, zie 7 *Onderhoud*, pagina 35.

### 3.2 Beoogd gebruik

Dit kussen is bedoeld voor gebruik in een armstoel of rolstoel, als onderdeel van een algemeen zorgprogramma ter preventie van decubitus.

Er zijn geen contra-indicaties bekend.

### 3.3 Symbolen op het product

	Conformiteit met Europese normen		Medisch hulpmiddel
	Fabrikant		Fabricagedatum
	Europese vertegenwoordiger		Lees de gebruikershandleiding
	Serienummer		Maximaal gebruikersgewicht

	Wassen in de wasmachine (zie het etiket voor de maximumtemperatuur)		Op lage temperatuur drogen in de droger
	Niet strijken		Niet stomen
	Niet bleken		Uit de buurt houden van brandende sigaretten
	Niet in de buurt van een vlam plaatsen		Niet doorboren of snijden
	Plaatsingsmarkering (afhankelijk van het product)		

## 4 Accessoires

### 4.1 Accessoires installeren

Optionele Matrix Libra-accessoires zijn afzonderlijk verkrijgbaar. Met deze accessoires kan het kussen waar nodig worden aangepast zodat het voldoet aan de specifieke behoeften van de eindgebruiker.

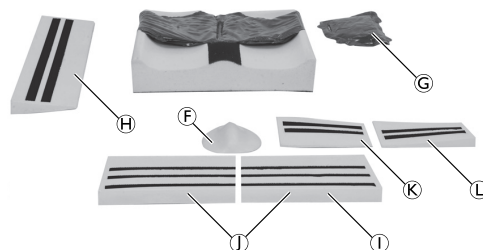

Fig. 4-1

Ⓕ	Abductor
Ⓖ	Aanvullende klinische vochtzak
Ⓗ	Zijsteun
Ⓘ	Op maat te knippen voorsteun (Ⓙ)
Ⓙ	Voorsteun
Ⓚ	Tapse steun re-voor/li-achter
Ⓛ	Tapse steun li-voor/re-achter

## De abductorsteun installeren

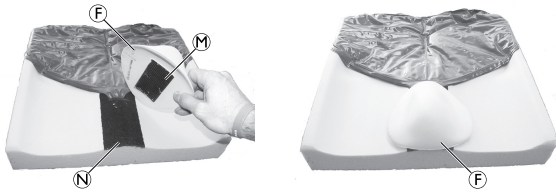

Fig. 4-2

1. Verwijder de buitenbekleding en binnenvoering.
2. Plaats de haakband (M) op de abductorsteun op de gewenste diepte in lijn (F) met de lusband (N) op de bovenkant van de schuimondergrond (B).
3. Druk deze omlaag om de abductorsteun op de schuimondergrond te bevestigen.
4. Zet de binnenvoering en de buitenbekleding er weer op.

## De aanvullende klinische vochtzak plaatsen

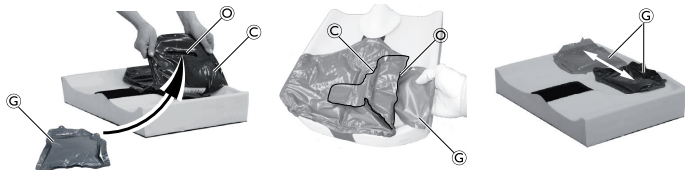

Fig. 4-3

1. Verwijder de buitenbekleding en de binnenvoering, en maak de klittenband los van de zij- en/of achterkant van de klinische vochtzak (C) waar u de aanvullende klinische vochtzak(ken) wilt installeren (G).
2. Zoek het zakje/sleufje (C) aan de onderkant van de klinische vochtzak.
3. Installeer de aanvullende klinische vochtzak(ken) in het sleufje/zakje en zet ze op de gewenste plek in de klinische vochtzak.
4. Maak de klittenband van de klinische vochtzak weer vast en plaats de binnenvoering en de buitenbekleding weer terug.

## Een voorsteun, zijsteun en/of tapse steun installeren

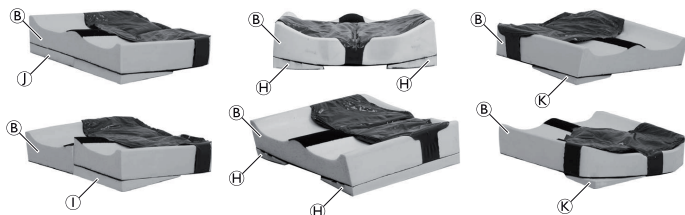



Fig. 4-4

 Schuimsteunen kunnen naar wens op maat worden geknipt.

1. Verwijder de buitenbekleding en de binnenvoering, en plaats de steun(en) op de gewenste plek op de onderkant van de schuimondergrond (B), zoals aangegeven:
  - Zijsteun (H)
  - Voorsteun (I) en op maat te knippen voorsteun
  - Tapse steun achter/voor/li/re (K) (tapse steun li/voor/re/achter wordt niet getoond)
2. Zet de steun(en) met de klittenband vast aan de onderkant van de schuimondergrond.
3. Zet de binnenvoering en de buitenbekleding er weer op.

## 4.2 De accessoires en/of schuimondergrond bijnijden

De onderdelen kunnen worden bijgesneden en aan de persoonlijke eisen van de eindgebruiker worden aangepast. Zowel de voorsteunen als de zijsteunen moeten worden bijgesneden om op de schuimondergrond te passen. Deze accessoires kunt u met een stanleymes of schaar bijnijden/-knippen.



### LET OP!

#### Risico op snijwonden!

– Wees voorzichtig wanneer u een stanleymes of schaar gebruikt.

1.

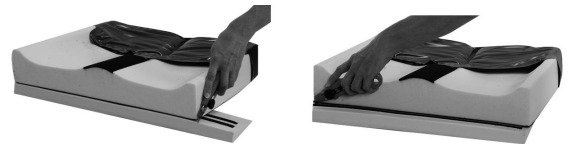

Fig. 4-5

Snijd het kussen aan de onderkant bij om te compenseren voor eventuele verschillen in beenlengte, bewegingsbeperkingen in de gewrichten en/of contracturen.

## 5 Montage

### 5.1 Het kussen installeren

1. Plaats het kussen zodat de productlabels (niet weergegeven) naar de achterkant wijzen.
2. Plaats de haak- en lusstrips (niet weergegeven) aan de onderkant van het kussen op de strips van de rolstoelzitting.



Als uw rolstoel is voorzien van lusbanden kunt u het kussen op de zitting van de rolstoel bevestigen met de meegeleverde haakadapters.

3. Plaats het kussen zo ver mogelijk naar achteren in de rolstoel.
4. Druk het kussen omlaag om ervoor te zorgen dat de haak- en lusstrips stevig vastzitten.

## 6 Gebruik

### 6.1 Veiligheidsinformatie



#### WAARSCHUWING!

Invacare adviseert de patiënt te laten beoordelen door een daartoe opgeleide professionele zorgverlener. Zo weet u zeker dat het kussen de juiste afmetingen heeft en aan de eisen van de gebruiker voldoet. Dit zorgt voor de juiste druk en stabiliteit, waarmee aan de persoonlijke behoeften van de gebruiker wordt voldaan.  
– Raadpleeg altijd een professionele zorgverlener voordat u het product gebruikt.



#### WAARSCHUWING!

Het is zeer belangrijk dat een patiënt regelmatig van positie verandert of wordt veranderd. Dit verlicht de druk, hetgeen zowel weefselcompressie als mogelijke vorming van zweren kan helpen voorkomen.  
Roodheid van de huid is een klinische indicatie voor huidbeschadiging.  
– Controleer uw huid regelmatig op roodheid.  
– Neem bij roodheid van de huid onmiddellijk contact op met een professionele zorgverlener.

### ! BELANGRIJK!

Als de bekleding per ongeluk beschadigd raakt, kunnen er door binnendringend vocht vlekken ontstaan.

- Leg geen scherpe voorwerpen op de bekleding.
- Zorg dat de bekleding niet beschadigd raakt bij het gebruik van hulpmiddelen voor het verplaatsen van de patiënt. Controleer de hulpmiddelen vóór gebruik op scherpe randen of bramen.
- Zorg dat het kussen, wanneer het in een rolstoel wordt gebruikt, niet bekneld raakt tussen of beschadigd wordt door scherpe randen.
- Houd het kussen uit de buurt van brandende sigaretten en open vuur.
- Voorkom dat eventuele huisdieren gaten in de bekleding maken met hun nagels.

### ! BELANGRIJK!

Het kussen is waterafstotend, waardoor vloeistoffen als het ware van het oppervlak af rollen. Bij langdurige blootstelling aan vloeistof kan echter toch vocht in de bekleding dringen.

- Veeg eventuele vloeistof daarom zo snel mogelijk van de bekleding af.

## 6.2 Het kussen gebruiken

1. Verwijder vóór gebruik alle verpakking.
2. Plaats het kussen in de rolstoel of op de stoel met de grijze antisliplaag naar beneden.
3. Plaats het kussen overeenkomstig de markering op het etiket dat zich aan de linkerkant van het kussen bevindt.

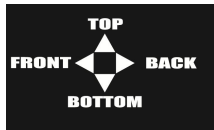

Fig. 6-1

## 7 Onderhoud

### 7.1 Algemene informatie over onderhoud



#### WAARSCHUWING!

##### Gevaar voor lichamelijk letsel

- Onderhoud dient minstens eenmaal per jaar plaats te vinden.
- Gebruik het product niet als het defect is.
- Probeer nooit iets zelf te repareren. Neem voor reparaties contact op met uw leverancier.

### 7.2 Inspectie

Laat het kussen (schuim en bekleding) controleren op doorslag (onder andere binnengedrongen vocht, vlekken, scheuren of schade) nadat een patiënt het gebruikt heeft of minimaal elke maand (afhankelijk van wat het eerste optreedt) door een gekwalificeerd en deskundig persoon.

#### Kussens controleren

1. Haal de bekleding volledig los.
2. Controleer het interne schuim op vlekken.
3. Vervang beschadigde bekleding of verkleurd schuim en verwijder deze volgens de lokale wetgeving.

## 7.3 Reiniging en desinfectie

### Algemene veiligheidsinformatie



#### LET OP!

##### Besmettingsgevaar

- Tref voorzorgsmaatregelen voor uw eigen veiligheid en gebruik de juiste beschermingsuitrusting.



#### BELANGRIJK!

Het gebruik van de verkeerde vloeistoffen of methoden kan het product aantasten of beschadigen.

- Alle gebruikte reinigings- en desinfecteringsmiddelen moeten effectief zijn, met elkaar gecombineerd kunnen worden en de te reinigen materialen beschermen.
- Gebruik nooit bijtende vloeistoffen (zuren, basen enzovoort), schurende reinigingsmiddelen of oplosmiddelen (thinner, aceton enzovoort). We raden u aan een mild schoonmaakmiddel te gebruiken.
- Zorg altijd dat het product volledig droog is voordat u het weer in gebruik neemt.



Volg voor reiniging en desinfectie in klinische omgevingen of omgevingen voor langdurige zorg de intern ingestelde procedures.

### Reinigingsintervallen



#### BELANGRIJK!

Regelmatig reinigen en desinfecteren zorgt voor een soepele werking, verhoogt de levensduur en voorkomt besmetting.

Reinig en desinfecteer dit product

- regelmatig als het wordt gebruikt;
- voor en na onderhoudswerkzaamheden;
- als het in contact is gekomen met lichaamsvocht;
- voordat een nieuwe gebruiker er gebruik van maakt.

### Reinigingsinstructies

#### De bekleding reinigen

(verwijderen van verontreiniging zoals stof en organisch materiaal)

1. Verwijder de bekleding om deze te wassen.
2. Was de bekleding op de maximale temperatuur die is aangegeven op het productlabel met behulp van een verdund schoonmaakmiddel (instructies op het label).



#### BELANGRIJK!

Door de bekleding op hogere temperaturen te wassen, kan deze krimpen.

#### De bekleding drogen

1. Hang de bekleding aan een lijn of stang en laat deze in een schone binnenomgeving uitdruipen en drogen. of  
Droog de bekleding op een lage temperatuur in de droger.



#### BELANGRIJK!

- De droger mag maximaal op 40 °C worden ingesteld.
- Gebruik de droger niet langer dan 10 minuten.
- Droog grondig voor gebruik.

## Instructies voor desinfecteren

- !** **BELANGRIJK!**  
 – Gebruik alleen desinfectiemiddelen en methoden die zijn goedgekeurd door de plaatselijke instelling voor infectiebeheer en volg het lokale beleid voor infectiebeheer.

### De bekleding desinfecteren

(het aantal micro-organismen verminderen)

- !** **BELANGRIJK!**  
 Niet desinfecteren kan leiden tot een opeenhoping van reagentia die de polyurethaancoating kunnen beschadigen, met het frame kunnen reageren of de biocompatibiliteitsresultaten teniet kunnen doen.  
 – Zorg ervoor dat alle reinigings- en desinfectiemiddelen grondig worden afgespoeld.  
 – Droog de bekleding grondig af voor gebruik.

1. Neem de bekleding af met een hiervoor geschikt schoonmaakmiddel.
2. Spoel de bekleding grondig af met schoon water en een niet-schurende doek voor eenmalig gebruik.
3. Droog de bekleding grondig.

- !** **Zware bevuilding**  
 Als het kussen zwaar bevuild is, raden wij u aan het op de maximumtemperatuur in de wasmachine te reinigen met een verdund wasmiddel.  
 – Verwijder alle vrijgekomen lichaamsvocht, zoals bloed, urine, feces, sputum, wondvocht en alle andere lichaamsafscheidingen zo snel mogelijk met een hiervoor geschikt schoonmaakmiddel.  
 – Grote bloedvlekken moeten eerst worden geabsorbeerd en verwijderd met papieren doeken en vervolgens behandeld zoals hierboven beschreven.

## De bekleding vervangen

1. Rits de bekleding open en verwijder deze voorzichtig van de schuimkern.
2. Plaats nieuwe bekleding over de schuimkern. Zorg dat de hoeken van de schuimkern op de juiste manier in de hoeken van de bekleding worden geplaatst.
3. Rits de bekleding dicht. Plaats de schuif/schuiven van de rits waar mogelijk aan de achterkant van het kussen.



### **WAARSCHUWING!**

- Neem in geval van verontreiniging contact op met uw hygiënespecialist.
- Verwijder verontreinigd schuim.

## 8 Na gebruik

### 8.1 Opslag

- Berg kussens op in een droge omgeving.
- Berg kussens op in een beschermhoes.
- Bewaar de kussens op een schone, droge ondergrond, uit de buurt van scherpe randen, om beschadiging te voorkomen.
- Plaats nooit andere voorwerpen boven op een kussen.
- Berg kussens niet op naast radiatoren of andere verwarmingsapparaten.
- Bescherm kussens tegen direct zonlicht.

### 8.2 Afvoeren

Wij hopen dat u voldoende milieubewust bent om dit product na de levensduur naar een afvalverwerkingsstation te brengen.

Haal het product en de onderdelen ervan uit elkaar, zodat de verschillende materialen afzonderlijk kunnen worden gerecycled.

Gebruikte producten en verpakkingen moeten worden afgevoerd en gerecycled overeenkomstig de wet- en regelgeving voor afvalverwerking in het betreffende land. Neem contact op met uw plaatselijke afvalverwerkingsbedrijf voor meer informatie.

## 9 Technische Specificaties

### 9.1 Algemene gegevens

Product	Matrx Libra
Totale hoogte (mm)	• 89
Totale breedte (mm)	• 360 – 560
Totale diepte (mm)	• 310 – 560
Maximaal gebruikersgewicht (kg)	• 136 (voor totale breedte van 360 tot 510 mm) • 227 (voor totale breedte van 530 tot 560 mm)
Minimaal gebruikersgewicht (kg)	• Geen minimaal gebruikersgewicht
Productgewicht (kg) <sup>1)</sup>	• 1,6 – 3,5

<sup>1)</sup> Het gewicht is afhankelijk van de afmetingen van het bestelde kussen.

Afmetingstabellen en plaatselijke vereisten/certificering zijn op aanvraag verkrijgbaar bij Invacare.

### 9.2 Materialen

Schuimkussens	Polyurethaanschuim met hoge veerkracht
Schuimondergrond	Nylon en polyesterschuim
Klinische vochtzak	Thermoplastische polyurethaanfilm op basis van polyether
Klinisch vocht	Siliconengel
Binnenvoering	Polyurethaan-etherfilm

Standaardbekleding	Gebreide polyamide, gecoat met een antimicrobiële polyurethaancoating. Substraat behandeld met fluorkoolstof voor water- en vuilbestendigheid.
Hoes voor afstandhouder	100% gebreid polyester
Antisliplaag buitenbekleding	Polyester met medische PVC-coating
Lusversteving	Polyester
Onderkant haak en haak	Polyamide

Geen van de productonderdelen bevat latex van natuurlijk rubber.

## 1 Allmänt

### 1.1 Inledning

Den här bruksanvisningen innehåller viktig information om hantering av produkten. Läs igenom bruksanvisningen noga och följ säkerhetsinstruktionerna för att försäkra dig om att du använder produkten på ett säkert sätt.

Invacare förbehåller sig rätten att ändra produktspecifikationerna utan ytterligare meddelande.

Kontrollera att du har den senaste versionen av den här bruksanvisningen innan du läser den. Du hittar den senaste versionen som PDF-fil på Invacares webbplats.

Om du tycker att teckensnittsstorleken i den tryckta versionen av bruksanvisningen är svår att läsa kan du ladda ned PDF-versionen från webbplatsen. Du kan sedan förstora PDF-filen på skärmen till en teckensnittsstorlek som passar dig bättre.

Om en allvarlig incident inträffar med produkten bör du informera tillverkaren och den behöriga myndigheten i ditt land.

### 1.2 Överensstämmelse

Kvalitet är absolut grundläggande för företagets verksamhet, och vi arbetar i enlighet med standarden ISO 13485.

Den här produkten är CE-märkt i enlighet med den medicintekniska förordningen 2017/745 klass 1. Lanseringsdatum för produkten anges i CE:s försäkran om överensstämmelse.

Vi arbetar ständigt på att se till att företaget påverkar lokal och global miljö så lite som möjligt.

Vi använder endast material och komponenter som följer REACH-direktivet.

### 1.3 Produktlivslängd

Denna produkts förväntade livslängd är tre år när den används dagligen i enlighet med de säkerhetsinstruktioner, underhållsintervall och korrekt användning som anges i denna manual. Den faktiska livslängden kan variera beroende på hur mycket och intensivt produkten används.

### 1.4 Information om garanti

Vi tillhandahåller en tillverkargaranti för produkten i enlighet med våra allmänna affärsvillkor i respektive land.

Garantianspråk kan endast göras genom den leverantör som tillhandahöll produkten.

### 1.5 Ansvarsbegränsning

Invacare ansvarar inte för skador som uppkommer till följd av

- att bruksanvisningen inte följs
- felaktig användning
- normalt slitage
- felaktig montering eller inställning som utförs av köparen eller tredje part

- tekniska ändringar
- obehöriga ändringar och/eller användning av olämpliga reservdelar.

## 2 Säkerhet

### 2.1 Allmän säkerhetsinformation

Utbildning, kliniskt omdöme och åtgärdsbaserad planering baserad på riskanalys är grundläggande faktorer i förebyggandet av trycksår.

En rad bedömningsskalor kan användas som en formell metod för riskbedömning av utveckling av trycksår och ska användas tillsammans med informell bedömning (utvärdering av utbildad vårdpersonal). Den informella bedömningen anses vara av större vikt och större kliniskt värde.



#### **WARNING!**

#### **Risk för allvarliga personskador eller materiella skador**

Felaktig användning av den här produkten kan orsaka person- eller saksador.

- Om du inte kan förstå varningarna eller instruktionerna ska du kontakta hälso- eller sjukvårdspersonal eller leverantören innan du använder utrustningen.
- Använd inte produkten eller någon tillvalsutrustning innan du har läst och förstått de här instruktionerna och eventuellt ytterligare instruktionsmaterial som bruksanvisning, servicemanualer eller instruktionsblad som medföljer produkten eller tillvalsutrustningen.



#### **WARNING!**

#### **Risk för att utveckla trycksår**

Om det ligger något mellan brukaren och den tryckavlastande ytan kan det leda till att trycksår utvecklas.

- Se till att stödytan som ligger mot brukaren hålls fri från smulor och andra matrester.
- Droppslangar eller andra främmande föremål får inte fastna mellan brukaren och den tryckavlastande ytan.



#### **FÖRSIKTIGT!**

#### **Risk för personskador och sakskada**

- Innan du använder produkten ska du kontrollera om den har defekter.
- Använd inte en defekt produkt.

### 2.2 Säkerhetsinformation för transport

- Var försiktig när du hanterar produkten så att den inte skadas.
- Undvik att dynan kommer i kontakt med smycken, naglar, skrovliga ytor osv.
- Undvik även kontakt med väggar, dörrposter, dörrhakar och lås osv.
- Transportera inte produkten i transportburar såvida den inte är helt skyddad från burens vassa kanter.

### 3 Produktöversikt

#### 3.1 Produktbeskrivning

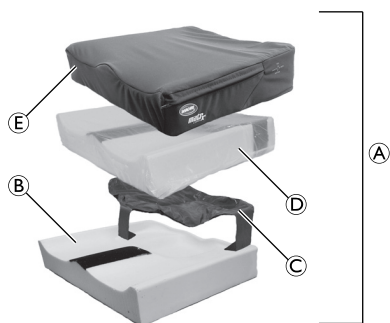

Fig. 3-1

Invacare MatrX Libra-dynan **A** består av följande komponenter:

<b>B</b>	Högelastisk skumsits
<b>C</b>	Klinisk vätskepåse i två lager (silikon)
<b>D</b>	Fuktskyddande innerfoder
<b>E</b>	Överdrag
	Kardborrelåsadapter (visas inte)

Det bästa sättet att undvika problem med trycksår är att förstå vad som orsakar dem och din roll i ett hudvårdsprogram. Du bör konsultera din terapeut och läkare om du har några frågor angående individuella begränsningar och behov. Alla dynor bör väljas noggrant. Det bästa är att arbeta tillsammans med din terapeut och din läkare för att se till att valet av dynor passar dina individuella behov. När individens behov blir mer komplicerade blir det ännu viktigare att välja rätt dynor.

Dynan **A** kombinerar en formgjuten skumsits **B** med en klinisk vätskepåse i dubbla lager **C** för att ge högsta möjliga hudskydd för brukare med mycket hög risk för att utveckla hudsår.

#### Klinisk vätskepåse

Den kliniska vätskepåsen använder en unik utformning med silikon i dubbla lager för placering i ischias-/korsryggsregionen för att förhindra att patienten bottnar igenom madrassen.

#### Innerfoder och överdrag

Innerfodret **D** är fukttåligt för att skydda skummet. Standardöverdraget **E** är vattentåligt och kan andas. Överdragen ska rengöras och inspekteras regelbundet, se 7 Underhåll, Sida 40.

#### 3.2 Avsedd användning

Den här dynan är avsedd att användas i en fätölj eller rullstol som en del av ett trycksårsförebyggande vårdprogram.

Det finns inga kända kontraindikationer.

#### 3.3 Symboler på produkten

	Europeisk överensstämmelse		Medicinteknisk produkt
	Tillverkare		Tillverkningsdatum

	EU-representant		Läs bruksanvisningen
	Lotnummer		Brukarens maxvikt

	Maskintvätt (maximal temperatur, se etikett)		Torktumla på låg värme
	Får inte strykas		Får inte kemtvättas
	Får inte blekas		Undvik tända cigaretter
	Får inte användas i närheten av eld		Stick inte hål på och klipp inte i madrassen
	Riktningsetikett (beroende på produkt)		

### 4 Tillbehör

#### 4.1 Montera tillbehör

Matrx Libra-tillbehör kan väljas till separat och användas för att justera dynan om nödvändigt så att den uppfyller brukarens specifika positioneringsbehov.

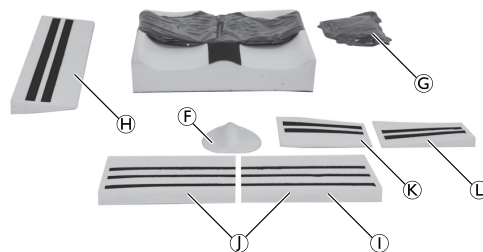

Fig. 4-1

<b>F</b>	Abduktionsstöd
<b>G</b>	Klinisk vätsketilläggspåse
<b>H</b>	Lateral sidokil
<b>I</b>	Främre kil för storlekstillskärning (I)
<b>J</b>	Främre kil
<b>K</b>	HF/VB avsmalnande kil
<b>L</b>	VF/HB avsmalnande kil

#### Montera abduktorstödet

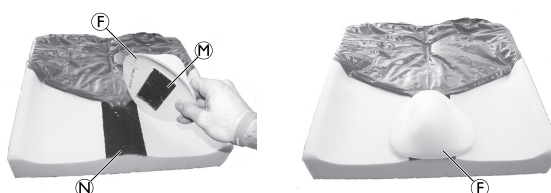

Fig. 4-2

1. Ta bort överdraget och innerfodret.
2. Justera kroken **M** på abduktionsstödet **F** med den ögla **N** som sitter uppe på skumsitsen **B** till önskat djup.

- Tryck nedåt för att fästa abduktionsstödet i skumsitsen.
- Sätt tillbaka innerfodret och överdraget.

### Montera den kliniska vätsketilläggsåsen

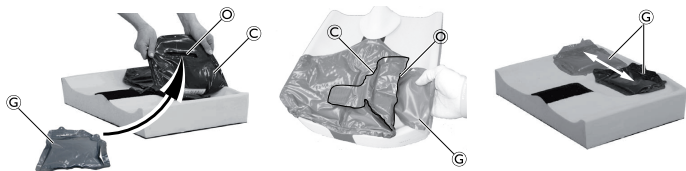

Fig. 4-3

- Ta bort överdraget och innerfodret och lossa kardborrebanden från vätskeåsen © sida och/eller baksida där du vill montera vätsketilläggsåsen/-åsar ©.
- Leta rätt på den lilla fickan/öppningen © på vätskeåsen undersida.
- Montera den kliniska vätsketilläggsåsen/-åsar inuti öppningen/fickan och justera vätsketilläggsåsar till önskad position inuti den kliniska vätskeåsen.
- Sätt fast den kliniska vätskeåsen kardborreband igen och sätt tillbaka innerfodret och överdraget.

### Montera främre kil, lateral kil och/eller avsmalnande kil

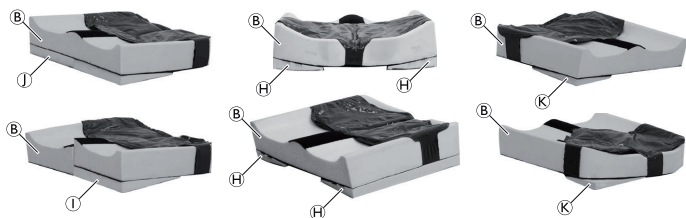

Fig. 4-4

Skumkilar kan kapas till den storlek som behövs.

- Ta bort överdraget och innerfodret och placera kilar/kilarna i önskad position på skumsitsens © undersida som på bilden:
  - Lateral kil (H)
  - Främre kil (I) och främre kil för storlekstillskärning
  - HF/VB avsmalnande kil (K) (VF/HB avsmalnande kil visas inte)
- Sätt fast kilar/kilarna på skumsitsens undersida med kardborrebanden.
- Sätt tillbaka innerfodret och överdraget.

### 4.2 Tillskärningstillbehör och/eller skumsits

Komponenterna kan skäras till så att brukaren får en individanpassad lösning. De främre och laterala kilar måste skäras till för att de ska passa skumsitsen. Använd en kniv eller en sax för att skära till tillbehören.



#### FÖRSIKTIGT!

#### Risk för skärskador!

– Vad försiktig när du använder kniven eller saxen.

1.

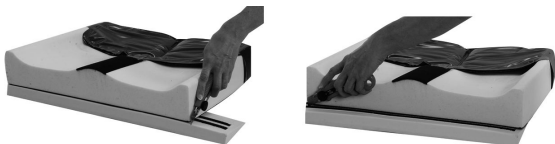

Fig. 4-5

Anpassa kuddens underdel för att tillgodose skillnader i benlängd, begränsad led rörelse och/eller förkortade muskler.

## 5 Inställningar

### 5.1 Montera dynan

- Placera dynan så att materialetiketten (visas ej) är vänd bakåt.
- Passa in kardborrebandet (visas ej) på dynans undersida med kardborrebandet på rullstolssitsen.



Om rullstolssitsen har kardborreband med öglor (den mjuka delen) kan du använda den medföljande kardborreanpassningen (med hakar) för att sätta fast dynan i rullstolssitsen.

- Placera dynan så långt bak på rullstolen som möjligt.
- Tryck ned dynan för att säkerställa att kardborrebandets hakar och öglor fäster i varandra ordentligt.

## 6 Användande

### 6.1 Säkerhetsinformation



#### VARNING!

Invacare rekommenderar att patienten bedöms av utbildad vårdpersonal för att säkerställa rätt storlek och krav på sitsen. Detta för att åstadkomma bästa möjliga tryck- och postural kontroll och se till att den ställning som olika individer behöver uppnås.  
– Råd gör alltid med vårdpersonal innan du använder produkten.



#### VARNING!

Det är mycket viktigt att patienten regelbundet ändra ställning, eller att någon hjälper patienten att göra det. Detta minskar trycket och hjälper till att förebygga både vävnadstryck och eventuell uppkomst av trycksår.  
Hudrodnad är en klinisk indikator för nedbrytning av huden.  
– Inspektera/övervaka regelbundet om huden utvecklar rodnad.  
– Kontakta omedelbart vårdpersonal om huden utvecklar rodnad.



#### VIKTIGT!

Oavsiktlig skada av överdraget möjliggör vätskeintrång och missfärgning.  
– Placera inte vassa föremål på överdraget.  
– Var noga med att inte skada överdraget vid användning av transporthjälpmedel. Kontrollera om det finns vassa kanter eller grader före användning.  
– Se till att dynan inte fastnar eller skadas av vassa kanter när den används i en rullstol.  
– Håll tända cigaretter eller öppna lågor borta från dynan.  
– Om husdjur finns i närheten ska du se till att deras klor inte punkterar överdraget.



#### VIKTIGT!

Det vattentålga överdraget gör att vätska kan rinna av ytan, men vid längre perioder av kontakt med vätska kan överdraget absorbera fukt.  
– Torka av all vätska så snart den upptäcks.

## 6.2 Använda dynan

1. Ta bort allt förpackningsmaterial före användning.
2. Placera dynan på rullstolen eller stolen med den grå underdelen med glidskydd vänd nedåt.
3. Se till att dynan placeras i enlighet med riktningmärket som finns på dynans vänstra kant.

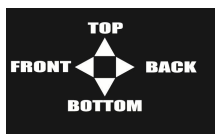

Fig. 6-1

## 7 Underhåll

### 7.1 Allmän information för underhåll



#### VARNING!

##### Risk för personskador

- Underhåll bör utföras minst en gång om året.
- Använd inte en defekt produkt.
- Försök inte göra några reparationer själv. För reparationer, kontakta din leverantör.

### 7.2 Inspektion

Dynan (skumkärnan och överdrag) ska kontrolleras med avseende på perforation (detta kan innefatta vätskeintrång, fläckar, revor eller andra skador) efter att varje patient har använt den eller minst en gång i månaden (beroende på vilket som inträffar först) av en lämpligt utbildad och behörig person.

#### Kontroll av dynan

1. Öppna hela dragkedjan på överdraget.
2. Kontrollera om det finns fläckar på skumkärnans insida.
3. Byt ut ett skadat överdrag eller en fläckig skumkärna och kassera dem enligt lokala rutiner.

### 7.3 Rengöring och desinfektion

#### Allmän säkerhetsinformation



#### FÖRSIKTIGT!

##### Risk för kontaminering

- Vidta försiktighetsåtgärder för dig själv och använd lämplig skyddsutrustning.



#### VIKTIGT!

Felaktiga vätskor och metoder kan skada produkten.

- Alla rengöringsmedel och desinfektionsmedel som används måste vara effektiva, kompatibla med varandra och måste skydda de material som de är avsedda att rengöra.
- Använd aldrig frätande vätskor (basiska ämnen, syra osv.), slipande rengöringsmedel eller lösningsmedel (cellulosaförtunning, aceton osv.). Vi rekommenderar ett mildt rengöringsmedel.
- Se alltid till att produkten är helt torr innan den tas i bruk igen.



För rengöring och desinfektion i kliniska eller långvårdsmiljöer gäller riktlinjer för institutionell hygien.

## Rengöringsintervall



#### VIKTIGT!

Regelbunden rengöring och desinfektion förbättrar smidig drift, förlänger livslängden och förhindrar kontaminering.

Rengör och desinficera produkten

- regelbundet då den är i bruk,
- före och efter underhållsprocedurer,
- när den har kommit i kontakt med kroppsvätskor,
- innan den används med en ny brukare.

### Instruktioner för rengöring

#### Rengöra överdraget

(Borttagning av kontaminanter som damm och organiska ämnen)

1. Ta av överdraget för tvätt.
2. Tvätta överdraget i maxtemperatur som anges i produktens märkning med utspädd tvättmedelslösning (anvisningar finns i märkningen).



#### VIKTIGT!

Om överdragen tvättas i högre temperatur kan de krympa.

#### Torka överdrag

1. Häng överdraget på en tvättlina eller torkställning och låt droptorka i en ren inomhusmiljö eller torktumla i låg temperatur.



#### VIKTIGT!

- Torktumlaaren får inte vara inställd på mer än 40 °C.
- Torktumla inte längre än 10 minuter.
- Torka noga före användning.

### Instruktioner för rengöring och desinficering



#### VIKTIGT!

- Använd endast desinfektionsmedel och metoder som är godkända av den lokala smittskyddsmyndigheten och följ den lokala smittskyddspolicyn.

#### Desinficera överdraget

(Minskar antalet mikroorganismer)



#### VIKTIGT!

- Fel i desinfektionsprocessen kan leda till ackumulering av reagensmedel som kan skada polyuretanbeläggningen, reagera med ramen eller upphäva biokompatibilitetsresultaten.
- Se till att alla rengöringsmedel och desinfektionsmedel sköljs bort ordentligt.
- Torka noga före användning.

1. Torka av överdraget med ett lämpligt rengöringsmedel.
2. Torka av överdraget ordentligt med rent vatten med en mjuk trasa för engångsbruk.
3. Torka klädseln ordentligt.





### Svår nedsmutsning

När det är mycket smutsigt rekommenderar vi att du rengör det med en utspädd tvättlösning vid maximal temperatur i tvättmaskin.

- Torka upp alla kroppsvätskor, t.ex. blod, urin, avföring, saliv, sårvätska och andra sekret så fort som möjligt med ett lämpligt rengöringsmedel.
- En större mängd blod ska först sugas upp och tas bort med pappershanddukar och därefter hanteras enligt ovan.

### Byta ut överdrag

1. Öppna blixtlåset och ta försiktigt bort klädseln från skumkärnan.
2. Sätt på den nya klädseln på skumkärnan. Kontrollera att hörnen på skumplastmadrassen är korrekt inpassade mot klädselns hörn.
3. Dra igen blixtlåset. Se till att skjutreglaget/reglagen alltid är placerade baktill på dynan när detta är möjligt.



### VARNING!

- Kontakta en hygienspecialist vid kontaminering.
- Använd inte kontaminerade skumprodukter.

## 8 Återanvändning

### 8.1 Förvaring

- Förvara dynorna på en torr plats.

### 9.1 Allmänna data

Produkt	Matrx Libra
Total höjd [mm]	• 89
Total bredd [mm]	• 360 – 560
Totalt djup [mm]	• 310 – 560
Brukarens maxvikt [kg]	• 136 (för en total bredd på 360–510 mm) • 227 (för en total bredd på 530–560 mm)
Brukarens lägsta vikt [kg]	• Ingen lägsta vikt för brukaren
Produktvikt [kg] <sup>1)</sup>	• 1,6 – 3,5

<sup>1)</sup> Vikten kan variera beroende på storleken på dynan.

Storlekstabeller och lokala krav/certifikat kan tillhandahållas av Invacare på begäran.

### 9.2 Material

Skumdyna	Polyuretanskum med hög elasticitet
Skumsits	Polyesterskum och nylon med öglor
Klinisk vätskepåse	Polyeterbaserad termoplastfilm av polyuretan
Klinisk vätska	Silikongel
Innerfoder	Polyuretaneterfilm
Standardöverdrag	Vävd polyamid med en antimikrobiell polyuretanbeläggning. Underlaget är behandlat med ett fluorkolväte som gör att det är vatten- och fläckålligt.
Mellanläggsöverdrag	100 % stickad polyester
Underdel till överdragsskydd	Medicinskt PVC-belagt polyestertyg
Kardborreband mjuk sida	Polyester
Kardborreband hård sida	Polyamid

Inga av produktkomponenterna innehåller naturgummilatex.

- Förvara dynorna i ett skyddande fodral.
- Förvara dynorna på en ren och torr yta, utom räckhåll för vassa kanter så att de inte skadas.
- Förvara aldrig andra saker ovanpå en dyna.
- Förvara inte dynorna intill element eller andra värmekällor.
- Skydda dynorna från direkt solljus.

### 8.2 Kassering

Tänk på miljön och återvinn produkten genom att lämna in den på en återvinningscentral när den inte längre kan användas.

Ta isär produkten och dess komponenter så att de olika materialen kan separeras och återvinnas individuellt.

Kassering och återvinning av begagnade produkter och förpackningar måste följa de lagar och föreskrifter som gäller för avfallshantering i respektive land. Kontakta det företag som sköter den lokala avfallshanteringen för att få information.

## 9 Teknisk Data

## 1 Generell informasjon

### 1.1 Innledning

Denne bruksanvisningen inneholder viktig informasjon om hvordan produktet håndteres. Les bruksanvisningen nøye, og følg sikkerhetsinstruksjonene i den, slik at du kan bruke produktet på en trygg måte.

Invacare forbeholder seg retten til å endre produktspesifikasjoner uten forvarsel.

Før du leser dette dokumentet, må du forsikre deg om at du har den nyeste versjonen. Du finner den nyeste versjonen som en PDF-fil på Invacare-nettstedet.

Hvis skriftstørrelsen i den trykte versjonen av dokumentet er vanskelig å lese, kan du laste ned PDF-versjonen fra nettstedet. Deretter kan du skalere PDF-en, slik at skriftstørrelsen passer bedre for deg.

Dersom det skjer en alvorlig hendelse i tilknytning til produktet, bør du informere produsenten og de kompetente myndigheter i landet ditt.

### 1.2 Samsvar

Kvalitet er avgjørende for virksomheten til selskapet, som arbeider innenfor fagområdene i ISO 13485.

Dette produktet er CE-merket i samsvar med forordning 2017/745 om medisinsk utstyr klasse 1. Lanseringsdatoen for dette produktet er oppgitt i CE-samsvarserklæringen.

Vi arbeider kontinuerlig for å sikre at selskapets påvirkning på miljøet – både lokalt og globalt – reduseres til et minimum.

Vi bruker kun materialer og komponenter som er i samsvar med REACH-forskriftene.

### 1.3 Levetid

Produktets forventede levetid er tre år ved daglig bruk, gitt at produktet brukes i samsvar med sikkerhetsinstrukser, vedlikeholdsintervaller og informasjon om riktig bruk som er lagt frem i denne håndboken. Den faktiske levetiden varierer etter brukens hyppighet og intensitet.

### 1.4 Garantiopplysninger

Vi tilbyr en produsentgaranti for produktet i samsvar med våre generelle forretningsvilkår i det aktuelle landet.

Garantikrav kan bare rettes gjennom den aktuelle leverandøren av produktet.

### 1.5 Ansvarsbegrensning

Invacare erkjenner ikke ansvar for skade som skyldes:

- Manglende overholdelse av instruksjonene i bruksanvisningen
- Feil bruk
- Naturlig slitasje
- Feilmontering utført av kjøperen eller en tredjepart
- Tekniske endringer
- Endringer som ikke er godkjent, og/eller bruk av uegnede reservedeler

## 2 Sikkerhet

### 2.1 Generell sikkerhetsinformasjon

Utdannelse, klinisk vurdering og handlingsbasert planlegging basert på sårbarhet er fundamentale faktorer som skal forhindre trykksår.

En rekke vurderingsskalaer kan brukes som formelle prosedyrer for å vurdere risikoen for utvikling av liggesår, og disse bør brukes sammen med uformelle vurderinger (kunnskapsbaserte pleievurderinger). Uformelle vurderinger anses for å være viktigere og ha større klinisk verdi.



#### ADVARSEL!

**Fare for alvorlig personskade eller skade på utstyr**  
Feil bruk av produktet kan forårsake personskade og skade på utstyr.

- Hvis du har problemer med å forstå advarslene, forsiktighetsmeldingene eller instruksjonene, bør du ta kontakt med kvalifisert helsepersonell eller en leverandør eller teknisk personell før du forsøker å bruke dette utstyret.
- Du må ikke bruke dette produktet eller annet tilgjengelig ekstrautstyr hvis du ikke først har lest og forstått disse instruksjonene og eventuelt tilleggsmateriale, for eksempel bruksanvisninger, servicehåndbøker eller instruksjonsdokumenter som følger med dette produktet eller ekstrautstyr.



#### ADVARSEL!

**Risiko for utvikling av trykksår**

Alle gjenstander som befinner seg mellom brukeren og den trykkavlastende overflaten, kan føre til at det utvikler seg trykksår.

- Sørg for å holde støtteoverflaten som er i kontakt med brukeren, fri for smuler og andre matrester.
- Dryppslanger, stenter og andre fremmedlegemer må ikke komme i klem mellom brukeren og den trykkavlastende overflaten.



#### FORSIKTIG!

**Risiko for skade eller skade på eiendom**

- Sjekk produktet for defekter før bruk.
- Bruk ikke et defekt produkt.

## 2.2 Sikkerhetsinformasjon for transport

- Vær forsiktig når du håndterer produktet, for å unngå skade.
- Unngå kontakt med smykker, negler, slipende overflater osv.
- Unngå kontakt med vegger, dørkarmer, dørhåndtak og -låser osv.
- Ikke transporter madrassene i transporttraller med mindre de er helt skjermet fra de skarpe kantene på transporttrallen.

## 3 Produktoversikt

### 3.1 Produktbeskrivelse

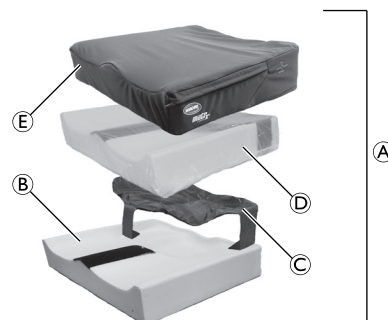

Fig. 3-1

Invacare Matrix Libra-puten **A** består av følgende komponenter:

Ⓑ	Skumbase av høyelastisk skum
Ⓒ	Tolags væskepose til klinisk bruk (silikon)
Ⓓ	Platilon innertrekk
Ⓔ	Yttertrekk
	Borrelåsadapter (ikke vist)

Den beste måten å unngå problemer i forbindelse med trykksår på er å forstå hva som forårsaker dem, og din egen rolle i et hudbehandlingsprogram. Kontakt behandler og lege dersom du har spørsmål om individuelle begrensninger og behov. Alle puter skal velges etter nøye vurdering. Ved å samarbeide med behandler og lege kan du sørge for at setevalget er tilpasset dine individuelle behov på en god måte. Etter hvert som de individuelle behovene blir mer kompliserte, blir putevurderingen enda viktigere.

Puten Ⓐ bruker en kombinasjon av en støpt skumbase Ⓑ og en tolags væskepose til klinisk bruk Ⓒ for å gi den beste hudbeskyttelsen for brukere med svært høy risiko for trykksår.

### Væskepose til klinisk bruk

Væskeposen har en unik utforming med to væskelag av silikon plassert i de iskiale/sakrale områdene for bidra til å forhindre utflating.

### Innertrekk og yttertrekk

Innertrekket Ⓓ er fuktbestandig for å beskytte skummet. Standard yttertrekk Ⓔ er vannbestandig og pustende. Det anbefales å rengjøre og kontrollere trekkene jevnlig, se 7 Vedlikehold, side 45.

### 3.2 Tiltenkt bruk

Denne puten er ment for bruk i en stol eller rullestol, som del av et pleieprogram som skal forebygge trykksår.

Det finnes ingen kjente kontraindikasjoner.

### 3.3 Symboler på produktet

	EU		Medisinsk utstyr
	Produsent		Produksjonsdato
	Forhandler i Europa		Les bruksanvisningen
	Lotnummer		Maksimal brukervekt

	Maskinvask (se etiketten for å finne maksimumstemperatur)		Kan tørkes i tørketrommel på lav varme
	Skal ikke strykes		Skal ikke tørrrenses
	Bruk ikke blekemidler		Unngå tente sigaretter

	Skal holdes unna åpen ild		Skal ikke stikkes hull på eller skjæres i
	Retningsetikett (avhengig av produkt)		

## 4 Tilbehør

### 4.1 Montere tilbehør

Valgfritt Matrx Libra-tilbehør fås separat og gjør det mulig å tilpasse puten for å innfri spesielle posisjoneringsbehov hos sluttbrukeren.

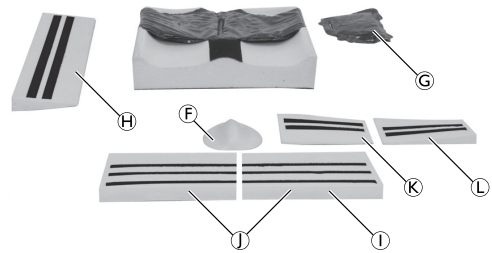

Fig. 4-1

Ⓕ	Abduksjonsstøtte
Ⓖ	Væskeforsyningspose til klinisk bruk
Ⓗ	Sidekile
Ⓘ	Frontkile som kan kuttes til riktig størrelse (⓵)
⓵	Frontkile
Ⓚ	HF/VB konisk kile
Ⓛ	VF/HB konisk kile

### Montere abduktorstøtten

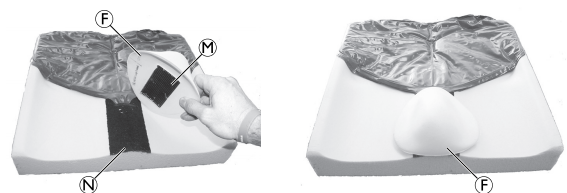

Fig. 4-2

1. Fjern ytter- og innertrekket.
2. Rett inn krokstripen av borrelåsen Ⓜ på abduktorstøtten Ⓕ etter løkkestripen Ⓝ på oversiden av skumunderlaget Ⓑ i ønsket dybde.
3. Trykk ned for å feste abduktorstøtten til skumunderlaget.
4. Legg på igjen inner- og yttertrekket.

### Montere væskeforsyningsposen

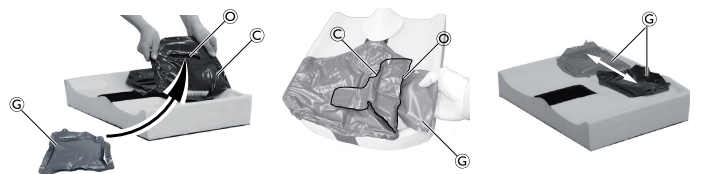

Fig. 4-3

1. Fjern ytter- og innertrekket, og åpne borrelåsene på siden av og/eller bak på væskeposen til klinisk bruk Ⓒ der du ønsker å montere væskeforsyningsposen(e) Ⓔ.
2. Finn den lille lommen/sporet Ⓒ på undersiden av væskeposen til klinisk bruk.

3. Monter væskeforsyningsposen(e) i sporet/lommen, og juster væskeforsyningsposene til ønsket posisjon inne i væskeposen til klinisk bruk.
4. Fest væskeposens borrelåser igjen, og legg på inner- og yttertrekket.

### Montere en frontkile, sidekile og/eller konisk kile

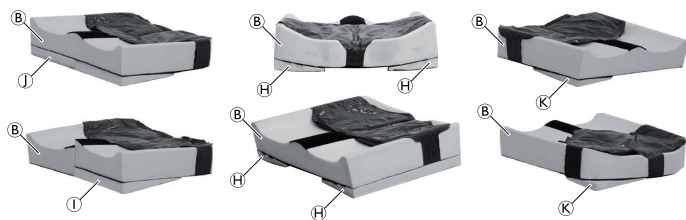

Fig. 4-4

 Størrelsen på skumkiler kan tilpasses etter behov.

1. Fjern ytter- og innertrekket, og plasser kilen(e) i ønsket posisjon på undersiden av skumunderlaget **B** som vist:
  - Sidekile **H**
  - Frontkile **I** og frontkile som kan kuttes til riktig størrelse
  - HF/VB konisk kile **K** (VF/HB konisk kile er ikke vist)
2. Fest kilen(e) til undersiden av skumunderlaget med borrelåsene.
3. Legg på igjen inner- og yttertrekket.

### 4.2 Skjære til tilbehør og/eller skumunderlag

Du kan skjære til komponenter slik at de passer til den enkelte brukers behov. Frontkiler og sidekiler må skjæres til for å passe til skumunderlaget. Bruk en kniv eller saks til å skjære til disse tilbehørene.



#### **FORSIKTIG! Kuttfare!**

– Vær forsiktig når du bruker kniv eller saks.

1.

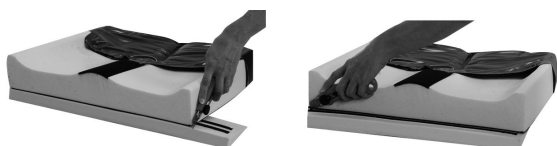

Fig. 4-5

Skjær til putebunnen for å tilpasse den til ulike benlengder, begrenset førlighet i ledd og/eller kontrakturer.

## 5 Montering

### 5.1 Montere puten

1. Plasser puten slik at materialidentifikasjonsmerkene (vises ikke) vender bakover.
2. Rett inn borrelåsstripene (vises ikke) på undersiden av puten etter stripene på rullestolsetet.



Dersom rullestolen har borrelås med løkkebånd, bruker du det medfølgende tilpasningsutstyret for krokband til å feste puten til rullestolsetet.

3. Plasser puten på rullestolen, så langt bak som mulig.
4. Trykk den ned slik at borrelåsen sitter godt fast.

## 6 Bruk

### 6.1 Sikkerhetsinformasjon



#### **ADVARSEL!**

Invacare anbefaler at pasienten vurderes av kvalifisert helsepersonell for å sikre at det er riktig størrelse og setebehov. Dette er for å oppnå best mulig trykk og sittestilling, og at posisjonen tilpasses individuelle behov.

– Konsulter alltid kvalifisert helsepersonell før du tar i bruk produktet.



#### **ADVARSEL!**

Det er svært viktig for pasienten å skifte stilling regelmessig. Dette avletter trykk og forhindrer både sammentrykking av vev og mulig sårdannelse. Rødhet i huden er en klinisk indikator for nedbrytning av huden.

– Kontroller regelmessig/overvåk hvis huden din blir rød.  
– Ta umiddelbart kontakt med helsepersonell, hvis det oppstår rødhet på huden.



#### **VIKTIG!**

Utsiktet skade på trekkene, muliggjør væskeinntrengning og flekker.

– Ikke plasser skarpe gjenstander på trekket.  
– Når du bruker hjelpemidler for å flytte pasienter, sørg for at det ikke oppstår skade på trekket. Sjekk at det ikke er skarpe kanter eller nedmattinger før bruk.  
– Sikre at puten ikke sitter fast eller skades av skarpe kanter når den brukes på en rullestol.  
– Unngå å ha brennende sigaretter eller åpne flammer nær puten.  
– Hvis det er kjæledyr i nærheten, sikre at ingen klør punkterer trekket.



#### **VIKTIG!**

Det vanntette trekket sørger for at væsker ruller av overflaten, men dersom trekket blir utsatt for kontinuerlig væskeansamling kan det absorbere fuktigheten.

– Tørk av all væske så fort det oppdages.

### 6.2 Bruke puten

1. Fjern all emballasje før bruk.
2. Plasser puten på rullestolen eller stolen med den grå sklisikre basen ned.
3. Kontroller at puten er plassert i henhold til retningsetiketten, som befinner seg på venstre side av puten.



Fig. 6-1

## 7 Vedlikehold

### 7.1 Generell vedlikeholdsinformasjon



#### ADVARSEL!

##### Skaderisiko

- Det bør utføres vedlikehold minst én gang i året.
- Bruk ikke et defekt produkt.
- Ikke utfør reparasjoner på egen hånd. Kontakt leverandøren din for reparasjoner.

### 7.2 Kontroll

Sjekk at puten (skum og trekk) ikke har hull (dette kan inkludere væskeinntrenging, flekker, rifter eller skade) etter hver pasient har brukt den, og minimum ved månedsbasis (avhengig av hvilken situasjon som oppstår først) av en egnet kvalifisert og kompetent person.

#### Kontrollere puter

1. Åpne glidelåsen på trekket helt.
2. Se etter flekker på det innvendige skummet.
3. Bytt ut skadede trekk eller skum med flekker og avhend i henhold til forskriftene.

### 7.3 Rengjøring og desinfisering

#### Generell sikkerhetsinformasjon



#### FORSIKTIG!

##### Risiko for kontaminering

- Ta dine egne forholdsregler og bruk passende verneutstyr.



#### VIKTIG!

Feil væsker eller metoder kan skade eller ødelegge produktet.

- Alle rengjørings- og desinfeksjonsmidler må være av god kvalitet og kompatible med hverandre. I tillegg må de beskytte materialene de skal rengjøre.
- Bruk aldri etsende væsker (alkaliske, syre osv.), slipende rengjøringsmidler eller løsemidler (cellulose tynnere, aceton osv.). Vi anbefaler et mildt vaskemiddel.
- Pass alltid på at produktet er helt tørket før det tas i bruk igjen.



For rengjøring og desinfeksjon i kliniske omgivelser eller ved langvarig pleie, gjelder institusjonelle retningslinjer for hygiene.

#### Rengjøringshyppighet



#### VIKTIG!

Regelmessig rengjøring og desinfeksjon bidrar til problemfri bruk, lenger levetid og forhindrer kontaminering.

Rengjør og desinfiser produktet

- jevnlig mens det er i bruk,
- før og etter enhver serviceprosedyre,
- når det har vært i kontakt med enhver type kroppsvæske,
- før det brukes på en ny bruker.

#### Rengjøringsanvisninger

##### Rengjøre trekk

(Fjerning av kontaminanter som støv og organiske stoffer)

1. Ta av trekket for å vaske det.
2. Vask trekket ved maksimal temperatur som oppgitt på produktetiketten, bruk en utvannet vaskemiddelløsning (instruksjoner på etiketten).



#### VIKTIG!

Vask på høyere temperaturer kan forårsake krymping.

#### Tørking av trekk

1. Heng trekket fra en snor eller stand og la den tørke i et rent innendørsmiljø.  
eller  
Tørk i tørketrommel på lav temperatur.



#### VIKTIG!

- Tørketrommelinnstillingen må ikke overstige 40 °C.
- Trekkene skal ikke tørkes i tørketrommel i mer enn 10 minutter.
- Tørk godt før bruk.

#### Instruksjoner for desinfisering



#### VIKTIG!

- Bruk bare desinfiseringsmidler og -metoder som er godkjent av din lokale institusjon for infeksjonskontroll, og følg de lokale retningslinjene for infeksjonskontroll.

#### Desinfisere trekk

(for å redusere antall mikroorganismer)



#### VIKTIG!

- Svikt i desinfiseringsprosessen kan føre til at reagensen kan skade polyuretanbelegget, reagere med rammen eller oppheve biokompatibiliteten.
- Forsikre deg om at alle rengjøringsmidler og desinfeksjonsmidler er grundig skylt av.
- Tørk godt før bruk.

1. Tørk av trekket med et egnet vaskemiddel.
2. Skyll trekket nøye med rent vann ved å bruke en ikke-slipende klut til engangsbruk.
3. La trekket tørke til det er helt tørt.



#### Svært tilsmusset

Når det er svært skittent, anbefaler vi å rengjøre ved maksimumstemperatur i vaskemaskinen med utvannet vaskemiddel.

- Vask bort alt søl av kroppsvæsker, dvs. blod, urin, avføring, spytt, sårveske og alle andre kroppssekreter, så raskt som mulig med et passende vaskemiddel.
- Bruk papirhåndklær til å absorbere og fjerne større mengder blod. Vask deretter som angitt nedenfor.

#### Skifte trekk

1. Åpne glidelåsen på trekket og fjern trekket forsiktig fra skumkjernen.
2. Sett et nytt trekk på skumkjernen.  
Sørg for at hjørnene på skumkjernen plasseres korrekt i forhold til hjørnene på trekket.
3. Lukk glielåsen. Når det er mulig, må du kontrollere at glidebryteren/glidebryterne er plassert på baksiden av puten.



#### ADVARSEL!

- Kontakt hygienespesialisten ved kontaminering.
- Ta forurenset skum ut av bruk.

## 8 Etter bruk

### 8.1 Oppbevaring

- Oppbevar putene i tørre omgivelser.
- Oppbevar putene i beskyttende trekk.
- Oppbevar gjenstandene på en ren, tørr overflate vekk fra skarpe kanter for å unngå mulige skader.
- Oppbevar aldri andre gjenstander oppå puten.
- Oppbevar ikke putene nær radiatorer eller andre varmeapparater.
- Beskytt putene mot direkte sollys.

### 9.1 Generelle data

Produkt-	Matrx Libra
Total høyde [mm]	• 89
Total bredde [mm]	• 360 – 560
Total dybde [mm]	• 310 – 560
Maks. brukervekt [kg]	• 136 (for total bredde fra 360 til 510 mm) • 227 (for total bredde fra 530 til 560 mm)
Min. brukervekt [kg]	• Ingen minste brukervekt
Vekt av produkt [kg] <sup>1)</sup>	• 1,6 – 3,5

<sup>1)</sup> Vekten kan variere avhengig av putestørrelsen som bestilles.

Størrelsesoversikter og lokale krav/sertifiseringer kan fås fra Invacare på forespørsel.

### 9.2 Materialer

Skumpute	Høyelastisk polyuretanskum
Skumunderlag	Sløyfehevet nylon og polyesterskum
Væskepose til klinisk bruk	Polyeterbasert termoplastisk polyuretanfilm
Væske til klinisk bruk	Silikongel
Innertrekk	Polyuretaneterfilm
Standard yttertrekk	Strikket tekstil av polyamid, dekket med et antimikrobielt belegg av polyuretan. Bærematerialet er behandlet med et fluorkarbon for å gjøre puten vann- og flekkavstøtende.
Trekk til avstandsstykke	100 % strikket polyester
Sklisikker underside for yttertrekk	Medisinsk PVC-belagt polyesterstoff
Løkkedel av borrelås	Polyester
Underlag og kroker i krokdel av borrelås	Polyamid

Alle produktkomponentene inneholder ikke naturgummilateks.

da

## 1 Generelt

### 1.1 Indledning

Denne brugsanvisning inneholder viktige anvisninger om håndtering af produktet. Af sikkerhedsmæssige årsager, bør brugsanvisningen læses grundigt, og sikkerhedsanvisningerne følges.

Invacare forbeholder sig retten til at ændre produktspecifikationer uden forudgående varsel.

Før denne manual læses, skal det sikres, at det er den nyeste version. Den nyeste version findes i PDF-format på Invacares hjemmeside.

Hvis du synes, at skriftstørrelsen i det trykte dokument er svær at læse, kan du hente PDF-versionen fra hjemmesiden.

### 8.2 Affallshåndtering

Vi ber deg vise miljøansvar og levere dette produktet til en lokal gjenvinningsstasjon ved endt brukstid.

Demonter produktet og dets komponenter, slik at de ulike materialene kan sorteres og gjenvinnes hver for seg.

Kassering og gjenvinning av brukte produkter og emballasje må overholde lovene og forskriftene for avfallshåndtering i hvert land. Ytterligere informasjon får du hos det lokale renovasjonsselskapet.

## 9 Tekniske Data

PDF-versionen kan derefter skaleres på skærmen til en skriftstørrelse, der passer dig bedre.

I tilfælde af en alvorlig hændelse i forbindelse med produktet, skal du informere producenten og den relevante myndighed i dit land.

### 1.2 Overensstemmelse

Kvalitet er afgørende for virksomhedens virke, og vi arbejder ud fra ISO 13485.

Dette produkt er CE-mærket i overensstemmelse med forordningen 2017/745 om medicinsk udstyr i klasse I. Lanceringsdatoen for dette produkt fremgår af CE-overensstemmelseserklæringen.

Vi arbejder løbende på at sikre, at virksomhedens påvirkning af miljøet, lokalt og globalt, reduceres til et minimum.

Vi anvender udelukkende materialer og komponenter, der overholder REACH-direktivet.

### 1.3 Servicelevetid

Den forventede servicelevetid for dette produkt er tre år, når det anvendes dagligt og i overensstemmelse med sikkerhedsanvisningerne, vedligeholdelsesintervallerne og den korrekte brug, der fremgår af denne brugsanvisning. Den effektive servicelevetid kan variere afhængigt af hyppighed og intensitet af brugen.

### 1.4 Garantioplysninger

Vi yder en producentgaranti på produktet i overensstemmelse med vores almindelige forretningsbetingelser og vilkår i de respektive lande.

Der kan kun rejses garantikrav gennem den forhandler, som produktet er købt hos.

### 1.5 Ansvarsbegrænsning

Invacare påtager sig ikke ansvaret for skader, der skyldes:

- Manglende overholdelse af brugsanvisningen
- Forkert anvendelse
- Almindeligt slid
- Forkert samling eller indstilling foretaget af køber eller en tredjepart
- Tekniske ændringer
- Uautoriserede ændringer og/eller brug af uegnede reservedele

## 2 Sikkerhed

### 2.1 Generelle sikkerhedsanvisninger

Uddannelse, klinisk dømmekraft og handling med udgangspunkt i risikoscorening er vigtige faktorer ved forebyggelse af tryksår.

Der findes en række vurderingsskalaer, der kan anvendes som en formaliseret metode til vurdering af risikoen for udviklingen af tryksår, og som bør anvendes kombineret med en objektiv vurdering. Den uformelle vurdering opfattes som vigtigere og med større klinisk værdi.



#### ADVARSEL!

##### Risiko for alvorlig kvæstelse eller materielskade

Forkert brug af dette produkt kan medføre personskaade eller materiel skade.

- Hvis du ikke kan forstå advarslerne, forsigtighedshenvisningerne eller anvisningerne, bedes du kontakte en sundhedsprofessionel medarbejder eller leverandør, inden du forsøger at tage produktet i brug.
- Undlad at bruge dette produkt eller nogen former for ekstraudstyr uden først at have læst og forstået denne vejledning og andet instruktionsmateriale som f.eks. brugsanvisningen, servicemanualer eller instruktionsblade, der leveres sammen med dette produkt eller ekstraudstyret.



#### ADVARSEL!

##### Risiko for udvikling af tryksår

Hvis der er genstande af nogen art mellem brugeren og den trykreducerende overflade kan det føre til udvikling af tryksår.

- Sørg for, at støttefladen, der har kontakt med brugeren, holdes fri for krummer og andre madrester.
- Dropledninger, stents og andre fremmedlegemer må ikke komme i klemme mellem brugeren og den trykreducerende overflade.



#### FORSIGTIG!

##### Risiko for personskaade eller produktskaade

- Kontrollér produktet for fejl, før det tages i brug.
- Brug ikke et defekt produkt.

## 2.2 Sikkerhedsoplysninger for transport

- Vær forsigtig ved håndtering af produktet for at undgå skader.
- Undgå kontakt med smykker, negle, ru overflader osv.
- Undgå kontakt med vægge, dørkarme, dørhåndtag, låse og lignende.
- Undlad at transportere madrasser i rullebur, medmindre de er fuldt beskyttede mod burets skarpe hjørner.

## 3 Produktoversigt

### 3.1 Produktbeskrivelse

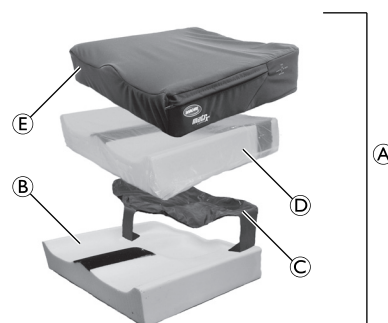

Fig. 3-1

Invacare Matrix Libra-polstringen **A** består af følgende komponenter:

<b>B</b>	HR-skumkerne
<b>C</b>	Dobbeltlaget klinisk væskesæk (silikone)
<b>D</b>	Platilon-inderbetræk
<b>E</b>	Yderbetræk
	Burrebåndsadapter (ikke vist)

Den bedste metode til at undgå problemer i forbindelse med tryksår er at forstå deres årsager og din rolle i et hudplejeprogram. Henvend dig til din behandler eller læge, hvis du har spørgsmål om individuelle begrænsninger og behov. Alle polstringer bør udvælges omhyggeligt. At samarbejde med din behandler og læge er den bedste metode til at sikre, at en polstring passer til dine individuelle behov. I takt med at den enkeltes behov bliver mere komplekse, bliver det endnu vigtigere at få vurderet polstringen.

Polstringen **A** bruger en kombination af en støbt skumkerne **B** og en klinisk væskesæk med to lag **C** for at kunne tilbyde det højeste niveau af hudbeskyttelse for brugere med en meget høj risiko for hudskader.

### Klinisk væskesæk

Den kliniske væskesæk bruger silikone i et unikt design i to lag, der placeres i de iskiale/sakrale områder for at hjælpe med at forhindre, at foden skrider ud.

### Inderbetræk og yderbetræk

Inderbetrækket ④ er fugtafvisende for at beskytte skummet. Standardyderbetrækket ⑤ er vandafvisende og åndbar. Vi anbefaler, at betrækkene kontrolleres og rengøres med jævne mellemrum – se 7 Vedligeholdelse, side 50.

### 3.2 Tiltænkt brug

Denne pude er beregnet til brug i en lænestol eller kørestol som del af et generelt plejeprogram til forebyggelse af tryksår.

Der findes ingen kendte kontraindikationer.

### 3.3 Symboler på produktet

	Overholdelse af EU-krav		Medicinsk udstyr
	Producent		Fremstillingsdato
	Europæisk repræsentant		Læs brugsanvisning
	Partinummer		Maks. brugervægt

	Maskinvask (se vaskemærkat for maksimumtemperatur)		Tørretumbling ved lav varme
	Må ikke stryges		Må ikke renses kemisk
	Må ikke bleges		Sørg for, at der ikke er tændte cigaretter i nærheden
	Holdes væk fra åben ild		Undgå at stikke eller skære i madrassen
	Retningsmærkat (afhængigt af produkt)		

## 4 Tilbehør

### 4.1 Montering af tilbehør

Valgfrit Matrix Libra-tilbehør kan købes separat og tillader justering af polstringen om nødvendigt for at opfylde slutbrugerens specifikke positioneringsbehov.

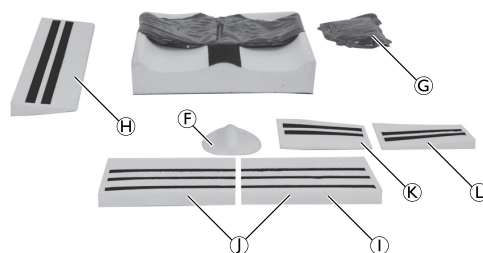

Fig. 4-1

ⓕ	Abduktor
ⓖ	Klinisk væsketillægssæk
ⓗ	Lateral sidekile
ⓙ	Tilskåret anterior kile (front) (ⓙ)
ⓚ	Anterior kile (front)
ⓛ	HF/VB tilspidset kile
ⓜ	VF/HB tilspidset kile

### Montering af abduktorstøtten

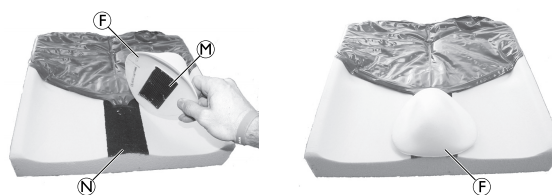

Fig. 4-2

1. Fjern det ydre betræk og det indre betræk.
2. Tilret krogbåndet ① på abduktorstøtten ② med ringbåndet ③ øverst på skumkernen ④ til den ønskede dybde.
3. Tryk ned for at fastgøre abduktorstøtten til skumkernen.
4. Genmonter det indre betræk og det ydre betræk.

### Montering af den kliniske væsketillægssæk

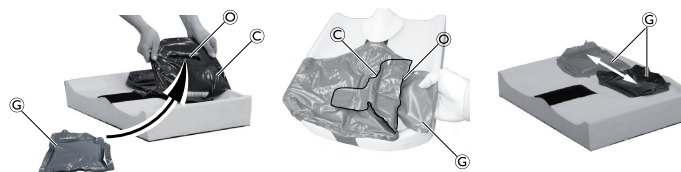

Fig. 4-3

1. Fjern yderbetrækket og inderbetrækket, og åbn burrebåndene fra siden og/eller fra bagsiden af den kliniske væskesæk ①, hvor du ønsker at montere de(n) kliniske væsketillægssæk(ke) ②.
2. Lokaliser den lille spalte/slot ③ på undersiden af den kliniske væskesæk.
3. Monter de(n) kliniske væsketillægssæk(ke) inden i spalten/lommen, og juster de(n) kliniske væsketillægssæk(ke) til den ønskede position inden i den kliniske væskesæk.
4. Spænd den kliniske væskesæks burrebånd, og genmonter inderbetrækket og yderbetrækket.



## Montering af en anterior kile, en lateral kile og/eller en tilspidset kile

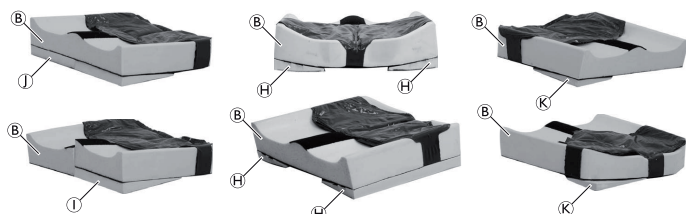

Fig. 4-4

**i** Skumkiler kan trimmes til størrelse efter behov.

1. Fjern yderbetrækket og inderbetrækket, og sæt kilen/kilerne i position på det ønskede sted på undersiden af skumkernen **B** som vist:
  - Lateral kile **H**
  - Anterior kile **I** og tilskåret anterior kile
  - HF/VB tilspidset kile **K** (VF/HB tilspidset kile er ikke vist)
2. Ved brug af burrebåndene, skal du sikre kilen(erne) på undersiden af skumkernen.
3. Genmonter det indre betræk og det ydre betræk.

### 4.2 Tilskæringstilbehør og/eller skumkerne

Komponenter kan tilskæres med henblik på at udvikle skræddersyede og individuelle løsninger til slutbrugeren. De anteriore og laterale kiler kræver tilskæring, så de passer til skumkernen. Brug en skærer eller en saks til at tilskære dette tilbehør.



#### **FORSIGTIG!**

#### **Risiko for skæreskader!**

– Vær forsigtig, når du bruger en skærer eller en saks.

1.

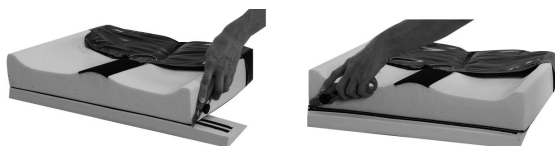

Fig. 4-5

Tilskær basen af polstringen for at tage højde for forskelle i benlængder, begrænset ledbevægelse og/eller sammentrækninger.

## 5 Udpakning

### 5.1 Montering af puden

1. Anbring puden, så produktmærket (ikke vist) vender bagud.
2. Ret velcrobåndene (ikke vist) på bagsiden af puden ind efter de tilsvarende på kørestolssædet.



Hvis sædet på din kørestol har velcrobånd, skal du bruge de medfølgende velcrobånd til at fastgøre puden til kørestolens sæde.

3. Anbring puden på kørestolen så langt tilbage som muligt.
4. Tryk ned for at sikre, at velcrobåndene er kommet rigtigt i kontakt.

## 6 Brug

### 6.1 Sikkerhedsoplysninger



#### **ADVARSEL!**

Invacare tilråder, at patienten undersøges af en lægefaglig person for at sikre korrekt størrelse og behov. Formålet med dette er at opnå det bedste tryk og den bedste holdningspleje samt den bedste position i forhold til de individuelle behov.  
– Kontakt altid en lægefaglig person inden brug af produktet.



#### **ADVARSEL!**

Det er meget vigtigt, at patienterne flytter på sig eller flyttes på med jævne mellemrum. Dette letter trykket, hvilket forhindrer både sammenpresning af vævet og en eventuel dannelse af tryksår.  
Rødmedannelse er én klinisk indikator for begyndende hudskade.  
– Kontrollér regelmæssigt/hold øje med rødmedannelse i huden.  
– Søg straks læge, hvis du konstaterer rødmedannelse i huden.



#### **VIGTIGT!**

Hvis betrækket beskadiges, er der risiko for væskeindtrængning og pletdannelse.  
– Anbring ikke skarpe genstande på betrækket.  
– Sørg for ikke at beskadige betrækket, når du bruger hjælpemidler til flytning af patienter. Kontrollér, om der er skarpe kanter eller ujævnheder før brug.  
– Sørg for, at puden ikke kommer i klemme eller beskadiges af skarpe hjørner, når den bruges på en kørestol.  
– Sørg for, at der ikke er tændte cigaretter eller åben ild i nærheden af puden.  
– Sørg for, at eventuelle kæledyr i nærheden ikke sætter klørerne i betrækket.



#### **VIGTIGT!**

Det vandafvisende betræk er væskeafvisende, men med lange perioder med væskekontakt kan betrækket absorbere fugt.  
– Aftør derfor altid væske med det samme.

### 6.2 Brug af polstring

1. Fjern al emballage inden brug.
2. Anbring polstringen på kørestolen eller stolen med den grå skridsikre flade nedad.
3. Sørg for, at polstringen placeres i overensstemmelse med retningsmærket, der sidder i venstre side af polstringen.



Fig. 6-1

## 7 Vedligeholdelse

### 7.1 Oplysninger om generel vedligeholdelse



#### ADVARSEL!

##### Risiko for personskade

- Der skal som minimum foretages vedligeholdelse en gang om året.
- Brug ikke et defekt produkt.
- Forsøg ikke selv at reparere gangstativet. Kontakt din leverandør, hvis du har brug for reparation.

### 7.2 Eftersyn

Lad en kompetent person med de rette kvalifikationer kontrollere puden (skum og betræk) for gennemboringer (herunder væskeindtrængning, pletter, flænger eller beskadigelse) efter hver patients brug og mindst én gang om måneden (afhængigt af hvad der optræder først).

#### Kontrollér puder

1. Lyn betrækket helt op.
2. Tjek for pletter på det indvendige skum.
3. Udskift beskadiget betræk eller plettet skum, og bortskaf dem i henhold til den lokale lovgivning.

### 7.3 Rengøring og desinfektion

#### Generelle sikkerhedsanvisninger



#### FORSIGTIG!

##### Risiko for kontaminering

- Tag forholdsregler, og brug passende beskyttelsesudstyr.



#### VIGTIGT!

- Forkerte væsker eller metoder kan beskadige produktet.
- De anvendte rengørings- og desinfektionsmidler skal være effektive og kunne anvendes sammen, og de må ikke angribe de materialer, der rengøres.
  - Brug aldrig ætsende væsker (baser, syrer osv.), slibende rengøringsmidler eller opløsningsmidler (cellulosefortynder, acetone osv.). Vi anbefaler et mildt rengøringsmiddel.
  - Sørg altid for, at produktet er helt tørt, før det tages i brug igen.



For rengøring og desinfektion i kliniske omgivelser eller omgivelser til langvarig pleje skal de pågældende interne procedurer følges.

#### Rengøringsintervaller



#### VIGTIGT!

- Regelmæssig rengøring og desinficering fremmer problemfri drift, forlænger servicelevetiden og forebygger kontaminering. Rengør og desinficer produktet
- regelmæssigt, mens det er i brug,
  - før og efter enhver serviceprocedure,
  - når det har været i kontakt med kropsvæsker,
  - før det bruges til en ny bruger.

#### Rengøringsinstruktioner

##### Rengøring af betræk

(Fjernelse af skadelige stoffer som f.eks. støv og organiske partikler)

1. Tag betrækket af, når det skal vaskes.
2. Vask betrækket ved den maksimale temperatur ifølge produktets mærkat med en fortyndet vaskemiddelopløsning (vejledning på mærkat).



#### VIGTIGT!

- Vask ved højere temperaturer kan medføre krympning.

#### Tørring af betræk

1. Hæng betrækket op på en tørresnor eller stang, og lad det dryptørre i rene indendørs omgivelser eller  
Tør det i tørretumbler ved lav temperatur.



#### VIGTIGT!

- Temperaturen ved tørretumbling må ikke overstige 40 °C.
- Undlad at tørretumble i mere end 10 minutter.
- Tør grundigt før brug.

#### Desinficeringsinstruktioner



#### VIGTIGT!

- Brug kun desinfektionsmidler og metoder, der er godkendt af din lokale infektionskontrolmyndighed, og følg de lokale retningslinjer for infektionskontrol.

#### Desinfektion af betræk

(Reduktion af antallet af mikroorganismer)



#### VIGTIGT!

- Fejl i desinfektionsprocessen kan medføre ophobning af reagens, som kan beskadige polyuretanbelægningen, reagere med rammen eller ophæve biokompatibilitetsresultaterne.
- Sørg for, at alle rengøringsmidler og desinfektionsmidler skylles grundigt af.
  - Tør grundigt før brug.

1. Aftør betrækket med et passende rengøringsmiddel.
2. Skyl betrækket grundigt med rent vand og en ikke-slibende engangsklud.
3. Tør betrækket grundigt.



#### Kraftig tilsmudsning

- Hvis betrækket er meget beskidt, anbefales en vask med fortyndet rengøringsmiddel ved maksimumtemperatur.
- Tør rester af kropsvæsker, dvs. blod, urin, afføring, udsivning fra sår og anden udskillelse fra kroppen, op hurtigst muligt med et passende rengøringsmiddel.
  - Store plamager af blod bør suges op og fjernes med papir, før ovenstående procedure udføres.

#### Udskiftning af betræk

1. Lyn betrækket op, og fjern det forsigtigt fra skumkernen.
2. Læg et nyt betræk på skumkernen. Sørg for, at hjørnerne af skumkernen er placeret korrekt i hjørnerne af betrækket.
3. Luk lynlåsen. Hvis det er muligt, skal du sikre dig, at skyderen/skyderne er placeret bag på polstringen.



#### ADVARSEL!

- I tilfælde af forurening bedes du kontakte din specialist i hygiejneforhold.
- Undlad at bruge forurenede skum.

## 8 Efter brug

### 8.1 Opbevaring

- Puder skal opbevares i tørre omgivelser.
- Puder skal forsynes med en beskyttende afdækning ved opbevaring.
- Opbevar genstande på en ren og tør overflade, der er hævet fra gulvet, og hvor der ikke er skarpe hjørner, for at undgå beskadigelse.
- Opbevar aldrig andre genstande oven på en pude.
- Undlad at opbevare puder ved siden af radiatorer eller andre varmeapparater.
- Beskyt puder mod direkte sollys.

### 9.1 Generelle data

Produkt	Matrx Libra
Højde i alt [mm]	• 89
Bredde i alt [mm]	• 360 – 560
Dybde i alt [mm]	• 310 – 560
Maks. brugervægt [kg]	• 136 (for bredder i alt fra 360-510 mm) • 227 (for bredder i alt fra 530-560 mm)
Min. brugervægt [kg]	• Ingen minimumvægt for brugeren
Produktets vægt [kg] <sup>1)</sup>	• 1,6 – 3,5

<sup>1)</sup> Vægten kan variere alt efter størrelsen på den bestilte pude.

Størrelsesskemaer og lokale krav/certificering fås på forespørgsel hos Invacare.

### 9.2 Materialer

Skumpolstring	Højelastisk polyuretanskum
Skumkerne	Nylon med hævede løkker og polyesterskum
Klinisk væskesæk	Polyetherbaseret termoplastisk polyurethanfilm
Klinisk væske	Silikonengel
Inderbetræk	Polyuretan-etherfilm
Standardyderbetræk	Strikket polyamid med antimikrobiel polyuretanbelægning. Overfladebehandlet med carbonfluorid for at gøre det modstandsdygtigt over for vand og stænk.
Afstandsstykkebetræk	100 % vævet polyester
Ydre betræk til skridsikker bund	Medicinsk PVC-belagt polyesterstof
Støttebøjle	Polyester
Krogbase og krog	Polyamid

Ingen produktkomponenter indeholder naturgummilatex.



## 1 Yleistä

### 1.1 Johdanto

Tämä käyttöopas sisältää tuotteen käsittelyä koskevia tärkeitä tietoja. Lue käyttöopas huolellisesti läpi ja noudata turvallisuusohjeita, jotta tuotteen käyttö olisi turvallista.

Invacare varaa oikeuden muuttaa tuotteiden teknisiä tietoja ilman erillistä ilmoitusta.

Varmista ennen asiakirjan lukemista, että käytössäsi on sen viimeisin versio. Viimeisin versio on saatavilla PDF-tiedostona Invacaren verkkosivuilta.

Jos painettu asiakirja on kirjasinkoon vuoksi vaikealukuinen, voit ladata verkkosivustosta PDF-version. PDF-tiedoston voi suurentaa näytössä helpommin luettavaan kokoon.

## 8.2 Bortskaffelse

Vær miljøbevidst, og indlever dette produkt til genbrug til den lokale genbrugsstation, når dets levetid er opbrugt.

Skil produktet og dens komponenter ad, så de forskellige materialer kan adskilles og genbruges hver for sig.

Bortskaffelse og genanvendelse af brugte produkter og emballagematerialer skal overholde love og forskrifter for affaldshåndtering i det enkelte land. Kontakt den lokale renovationsmyndighed for at få yderligere oplysninger.

## 9 Tekniske Data

Jos tapahtuu vakava, tuotteeseen liittyvä onnettomuus, ilmoita valmistajalle ja maasi valtuutetulle viranomaiselle.

### 1.2 Yhteensopivuus

Yhtiömme toiminnalle keskeistä on laatu, ja yhtiö noudattaakin ISO 13485 -standardin vaatimuksia.

Tässä tuotteessa on CE-merkki lääkintälaitteita koskevan asetuksen 2017/745 luokan I vaatimusten mukaisesti. Tämän tuotteen julkaisupäivämäärä on mainittu CE-vaatimustenmukaisuusvakuutuksessa.

Pyrimme jatkuvasti varmistamaan, että yrityksen ympäristövaikutus on sekä paikallisesti että maailmanlaajuisesti mahdollisimman vähäinen.

Käytämme vain REACH-järjestelmän mukaisia materiaaleja ja osia.

### 1.3 Käyttöikä

Tämän tuotteen odotettavissa oleva käyttöikä on kolme vuotta, kun sitä käytetään päivittäin tässä oppaassa ilmoitettujen turvallisuusohjeiden ja käyttötarkoituksen mukaan. Tehokas käyttöikä voi vaihdella sen mukaan, miten usein ja voimakkaasti tuotetta käytetään.

### 1.4 Takuutiedot

Annamme valmistajan takuun tuotteelle yleisten liiketoimintaehdojemme mukaisesti vastaavissa maissa.

Takuuvaatimuksia voi tehdä vain sen myyjän kautta, jolta tuote ostettiin.

### 1.5 Rajoitettu vastuu

Invacare ei vastaa seuraavista johtuvista vahingoista:

- käyttöoppaan noudattamatta jättäminen
- väärä käyttö
- luonnollinen kuluminen
- ostajan tai kolmannen osapuolen toteuttama väärä kokoonpano tai asennus
- tekniset muutokset
- luvattomat muutokset ja/tai soveltumattomien varaosien käyttö.

## 2 Turvallisuus

### 2.1 Yleisiä turvallisuustietoja

Kuntoutus, kliininen arvio ja altistumista koskeva toimiin perustuva suunnittelu ovat olennaisen tärkeitä tekijöitä painehaavojen ehkäisemisessä.

Painehaavojen kehittymisestä johtuvan riskin arvioinnin virallisena menetelmänä voidaan käyttää monia arviointiasteikkoja, ja niitä olisi käytettävä yhdessä epävirallisen arvioinnin (asianmukaiseen tietoon perustuva hoitopäätös) kanssa. Epävirallisen arvioinnin katsotaan olevan erittäin tärkeä ja kliinisesti arvokas.



#### VAROITUS!

##### Vakavan vamman tai vaurion vaara

Tämän tuotteen vääränlainen käyttö saattaa aiheuttaa vamman tai vahingon.

- Jos et ymmärrä varoituksia, huomautuksia tai ohjeita, ota yhteyttä terveydenhuollon ammattilaiseen tai toimittajaan ennen laitteen käyttämistä.
- Älä käytä tätä tuotetta tai siihen saatavilla olevia lisävarusteita ennen kuin olet lukenut kokonaan nämä ohjeet ja mahdolliset lisäohjeet, kuten käyttöopas, huolto-opaat ja ohjelehtiset, jotka on toimitettu tämän tuotteen tai lisävarusteen mukana, ja ymmärtänyt ne.



#### VAROITUS!

##### Painehaavojen kehittymisen vaara

Kaikki käyttäjän ja painetta vähentävän pinnan välissä olevat esineet voivat aiheuttaa painehaavoja.

- Varmista, että käyttäjään kosketuksessa olevalla tukipinnalla ei ole leivänmuruja eikä muita ruoantähteitä.
- Tippatelineen johdot ja muut vieraat esineet eivät saa jäädä käyttäjän ja painetta vähentävän pinnan väliin.



#### HUOMIO!

##### Henkilövamman tai omaisuusvahingon vaara

- Tarkista tuote ennen käyttöä vikojen varalta.
- Älä käytä viallista tuotetta.

### 2.2 Turvallisuustietoa kuljettamisesta

- Vältä vaurioita tuotetta käsitellessäsi.
- Vältä kosketusta koruihin, kynsiin, hankaaviin pintoihin jne.
- Vältä kosketusta seinään, ovenkarmeihin, ovenkahvoihin tai -lukkoihin jne.
- Älä kuljeta rullalavoilla, ellei patjoja ole suojattu täysin lavan teräviltä kulmilta.

## 3 Tuotteen yleiskuvaus

### 3.1 Tuotteen kuvaus



Fig. 3-1

Invacare MatrX Libra -pehmuste **A** koostuu seuraavista osista:

<b>B</b>	Erittäin kestävä vaahtomuovialusta
<b>C</b>	Kaksikerroksinen kliininen nestepussi (silikonია)
<b>D</b>	Platilon-sisävuoraus
<b>E</b>	Ulkosuojus
	Tarranauhasovitin (ei kuvassa)

Voit välttää painehiertymiin liittyvät ongelmat parhaiten ymmärtämällä niiden syyt ja oman tehtäväsi ihonhoito-ohjelmassa. Fysioterapeuttiin tai lääkäriin on otettava yhteyttä, jos henkilökohtaisista rajoituksista ja tarpeista herää kysymyksiä. Kaikki pehmusteet on valittava huolellisesti. Yhteistyöllä fysioterapeutin ja lääkärin kanssa taataan parhaiten, että pehmusteen valinta vastaa henkilökohtaisia tarpeitasi. Koska yksilöiden tarpeet ovat yhä monimutkaisempia, pehmusteen arviointi on entistä tärkeämpää.

Pehmusteessa **A** käytetään muotoillun vaahtomuovialustan **B** ja kaksikerroksisen kliinisen nestepussin **C** yhdistelmää, jolla taataan mahdollisimman hyvä ihon suojaus henkilöille, joiden ihon rikkoutumisen riski on erittäin suuri.

#### Kliininen nestepussi

Kliinisessä nestepussissa käytetään painumisen estämiseksi ainutlaatuista kaksikerroksista silikonimuotoilua lonkan/ristiluun alueilla.

#### Sisävuoraus ja ulkosuojus

Sisävuoraus **D** kestää kosteutta vaahtomuovin suojaamiseksi. Vakiomallinen ulkosuojus **E** on vettä kestävä ja hengittävä. Suojusten säännöllistä puhdistamista ja tarkistamista suositellaan, katso *7 Huolto, sivu 54*.

### 3.2 Käyttötarkoitus

Pehmuste on tarkoitettu käytettäväksi nojatuolissa tai pyörätuolissa osana hoidon yleistä painehaavojen ehkäisyohjelmaa.

Tunnettuja vasta-aiheita ei ole.

### 3.3 Tuotteen symbolit

	Euroopan vaatimustenmukaisuus		Lääkinnällinen laite
	Valmistaja		Valmistuspäivä
	Edustaja Euroopassa		Lue käyttöopas
	Eränumero		Käyttäjän enimmäispaino

	Konepesu (katso enimmäislämpötila etiketistä)		Kuivausrummussa kuivaaminen matalassa lämpötilassa
	Ei saa silittää		Ei saa pestä kemiallisesti
	Ei saa valkaista		Vältä palavia savukkeita
	Ei saa asettaa lähelle tulta		Ei saa rei'ittää eikä leikata
	Suuntamerkintä (tuotteen mukaan)		

## 4 Lisätarvikkeet

### 4.1 Lisävarusteiden asentaminen

Matrx Libra -pehmusteen vaihtoehtoiset lisävarusteet ovat saatavilla erikseen, ja niiden avulla pehmustetta voi tarvittaessa säätää täyttämään loppukäyttäjän erityiset asemointitarpeet.

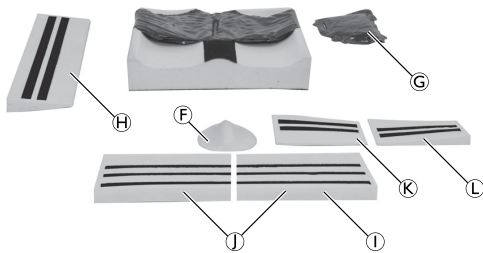

Fig. 4-1

(F)	Loitontaja
(G)	Kliininen lisänestepussi
(H)	Vaakasuora sivukiila
(I)	Muotoon leikattu etukiila (J)
(J)	Etukiila
(K)	Etuoikealle/takavasemmalle suippeneva kiila
(L)	Etuvasemmalle/takaoikealle suippeneva kiila

### Loitontajan tuen asentaminen

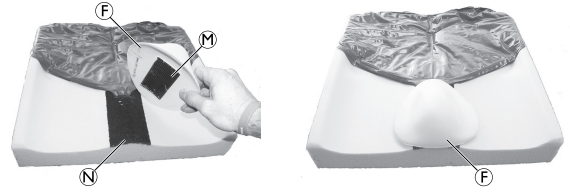

Fig. 4-2

1. Irrota ulkosuojus ja sisävuoraus.
2. Kohdista koukkusilmukka (M) loitontajan tuessa (F) ja nauhasilmukka (N) vaahtomuovialustan (B) päällä haluttuun syvyyteen.
3. Kiinnitä loitontajan tuki vaahtomuovialustaan painamalla alas.
4. Asenna sisävuoraus ja ulkosuojus takaisin.

### Kliinisen lisänestepussin asentaminen

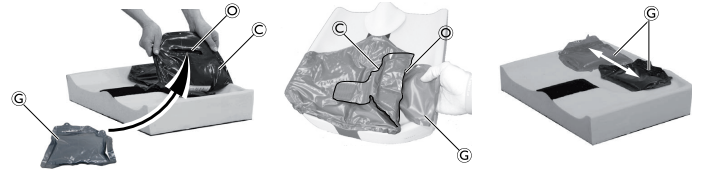

Fig. 4-3

1. Poista ulkosuojus ja sisävuoraus ja irrota tarranauhat kliinisen nestepussin (C) sivulta ja/tai takaa kohdasta, johon haluat asentaa kliinisen lisänestepussin (-pussit) (G).
2. Etsi pieni tasku/ura (C) kliinisen nestepussin alapuolelta.
3. Asenna kliininen lisänestepussi (lisänestepussit) uran/taskun sisään ja säädä kliininen lisänestepakkaus haluttuun kohtaan nestepussin sisällä.
4. Kiinnitä kliinisen nestepussin tarranauhat uudelleen ja asenna sisävuoraus ja ulkosuojus uudelleen.

### Etukiilan, vaakakiilan ja/tai suippenevan kiilan asentaminen

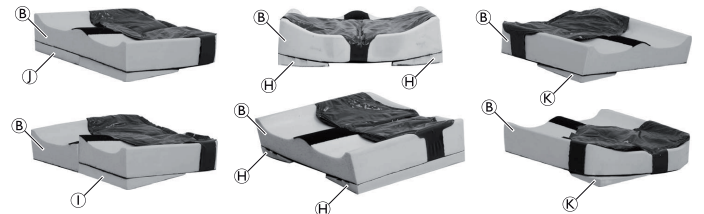

Fig. 4-4

Vaahtomuovikiilat voi leikata haluttuun kokoon.

1. Irrota ulkosuojus ja sisävuoraus ja aseta kiila (kiilat) haluttuun asentoon vaahtomuovialustan (B) alle kuvan mukaisesti:
  - Vaakakiila (H)
  - Etukiila (I) ja muotoon leikattu etukiila
  - Etuoikealle/takavasemmalle suippeneva kiila (K) (etuvasemmalle/takaoikealle suippeneva kiila ei näkyvässä)
2. Kiinnitä kiila (kiilat) tarranauhoilla vaahtomuovialustan alle.
3. Asenna sisävuoraus ja ulkosuojus takaisin.

## 4.2 Lisävarusteiden ja/tai vaahtomuovialustan leikkaaminen

Osia leikkaamalla tuotetta voidaan mukauttaa loppukäyttäjän tarpeiden mukaan. Etu- ja vaakakiiloja on leikattava, jotta ne sopivat vaahtomuovialustaan. Leikkaa näitä lisävarusteita leikkurilla tai saksilla.



### HUOMIO!

#### Leikkautumisvaara!

- Käytä leikkuria tai saksia varovasti.

1.

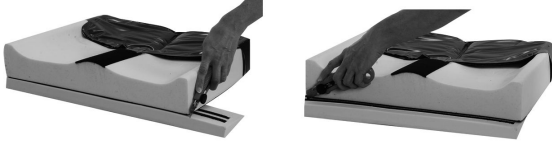

Fig. 4-5

Leikkaa pehmusteen alustaa jalkojen pituuserojen, nivelten liikkumisrajoitusten ja/tai kokoonpainumien mukaan.

## 5 Käyttöönotto

### 5.1 Pehmusteen asentaminen

1. Aseta pehmuste siten, että materiaalin tunnistelaput (eivät näkyvissä) ovat taaksepäin.
2. Kohdista pehmusteen alaosassa olevat koukku- ja nauhasilmukat pyörätuolin istuimessa oleviin.



Jos pyörätuolin istuimessa on nauhasilmukat, kiinnitä pehmuste toimitukseen sisältyvillä koukkuosovittimilla pyörätuolin istuimeen.

3. Aseta pehmuste pyörätuoliin mahdollisimman taakse.
4. Varmista alaspäin painamalla, että koukku- ja nauhasilmukat ovat tiukasti kiinni.

## 6 Käyttö

### 6.1 Turvallisuustiedot



#### VAROITUS!

Invacare suosittelee, että koulutettu terveydenhuollon ammattilainen arvioi potilaan varmistaakseen oikean koon ja istuimen vaatimukset. Siten varmistetaan paras mahdollinen paine ja asento ja käyttäjän tarpeiden täyttäminen.

- Kysy aina neuvoa terveydenhuollon ammattilaiselta ennen tuotteen käyttämistä.



#### VAROITUS!

On erittäin tärkeää, että potilas voi vaihtaa asentoa itse tai että hänen asentoaan vaihdetaan säännöllisesti. Tämä vähentää painetta, mikä auttaa estämään sekä kudosten puristumista että mahdollisesti haavojen muodostumista. Ihon punoitus on yksi ihon rikkoutumisen kliinisistä merkeistä.

- Tarkista iho säännöllisesti punoituksen varalta.
- Ota välittömästi yhteyttä terveydenhuollon ammattilaiseen, jos ihossa ilmenee punoitusta.



#### TÄRKEÄÄ!

Suojuksen tahaton vahingoittuminen mahdollistaa nesteen sisään pääsyn ja tahraantumisen.

- Älä aseta teräviä esineitä suojuksen päälle.
- Potilaan siirtämisen apuvälineitä käytettäessä on huolehdittava, että suojus ei vahingoitu. Ennen käyttöä on tarkistettava, että teräviä kulmia tai reunoja ei ole.
- Varmista, että pyörätuolia käytettäessä pehmuste ei jää jumiin eivätkä terävät kulmat vaurioita sitä.
- Vältä palavia savukkeita tai avotulta pehmusteen lähellä.
- Jos lähettyvillä on lemmikkejä, varmista, etteivät ne puhkaise suojusta kynsillään.



#### TÄRKEÄÄ!

Vesi pääsee valumaan pois vedenkestävän suojuksen pintaa pitkin, mutta suojus voi imeä kosteutta, jos se on pitkän ajan kosketuksissa nesteen kanssa.

- Pyyhi neste heti pois, kun havaitset sitä.

### 6.2 Pehmusteen käyttö

1. Poista kaikki pakkaukset ennen käyttöä.
2. Aseta pehmuste pyörätuoliin tai tuoliin harmaa luistamaton alusta alaspäin.
3. Varmista, että pehmuste on sijoitettu pehmusteen vasemmalla puolella olevan suuntamerkin mukaan.



Fig. 6-1

## 7 Huolto

### 7.1 Yleisiä huoltotietoja



#### VAROITUS!

#### Loukkaantumisvaara

- Huolto tulee suorittaa vähintään kerran vuodessa.
- Älä käytä viallista tuotetta.
- Älä yritä korjausten tekoa itse! Ota yhteyttä toimittajaan korjauksia varten.

### 7.2 Tarkistaminen

Riittävän pätevän ja koulutetun henkilön on tarkistettava pehmuste (muun muassa nesteen sisään pääseminen, tahrat, repeytymät ja vauriot), kun potilas lopettaa sen käyttämisen tai kuukausittain (sen mukaan, mikä tulee ensin).

#### Tarkista pehmusteet

1. Avaa suojuksen vetoketju kokonaan.
2. Tarkista, onko sisävaahdossa tahroja.
3. Vaihda vaurioitunut suojus tai tahriintunut vaahto ja hävitä paikallisen viranomaisen määräämän menettelyn mukaan.

### 7.3 Puhdistaminen ja desinfiointi

#### Yleisiä turvallisuustietoja



#### HUOMIO!

#### Kontaminaatoriski

- Ole varovainen tuotteen kanssa ja käytä asianmukaisia suojavarusteita.



### TÄRKEÄÄ!

Väärät nesteet tai menetelmät voivat vahingoittaa tai vaurioittaa tuotetta.

- Kaikkien käytettyjen puhdistusaineiden ja desinfiointiaineiden täytyy olla tehokkaita ja yhteensopivia toistensa kanssa ja niiden täytyy suojata materiaaleja, joita niillä puhdistetaan.
- Älä koskaan käytä syövyttäviä nesteitä (emäksiä, happoa jne.), hankaavia puhdistusaineita tai liuottimia (selluloosaohennin, asetonin jne.). Suosittelemme mietoa puhdistusainetta.
- Varmista aina, että tuote on täysin kuivattu, ennen kuin se otetaan uudelleen käyttöön.



Noudata kliinisissä tai pitkäaikaisissa hoitoympäristöissä laitoksesi puhdistusta ja desinfiointia koskevia käytäntöjä.

## Puhdistusvälit



### TÄRKEÄÄ!

Säännöllinen puhdistaminen ja desinfiointi edistää sujuvaa toimintaa, pidentää käyttöikää ja estää kontaminaatioita.

- Puhdista ja desinfioi tuote
- säännöllisesti sen ollessa käytössä
  - ennen jokaista huoltotoimenpidettä ja sen jälkeen
  - kun se on ollut kontaktissa ruumiinnesteisiin
  - ennen sen käyttämistä uudelle käyttäjälle.

## Puhdistusohjeet

### Suojusten puhdistus

(Pölyn ja orgaanisen aineksen kaltaisten epäpuhtauksien poistaminen)

1. Irrota suojus pesemistä varten.
2. Pese suojus enintään tuotemerkinnässä ilmoitetussa lämpötilassa käyttämällä laimennettua puhdistusliuosta (ohjeet merkinnässä).



### TÄRKEÄÄ!

Korkeissa lämpötiloissa peseminen aiheuttaa kutistumista.

### Suojusten kuivaus

1. Ripusta suojus narulle tai telineeseen puhtaisiin sisätiloihin ja anna kuivua tai kuivaa kuivausrummussa matalassa lämpötilassa.



### TÄRKEÄÄ!

- Kuivausrummun asetus saa olla enintään 40 °C.
- Kuivausrummussa saa kuivata enintään 10 minuuttia.
- Kuivaa huolellisesti ennen käyttöä.

## Desinfiointiohjeet



### TÄRKEÄÄ!

- Käytä vain paikallisen infektionhallintalaitoksen hyväksymiä desinfiointiaineita ja -menetelmiä ja noudata paikallista infektionhallintakäytäntöä.

## Suojuksen desinfiointi

(Mikro-organismien määrän vähentäminen)



### TÄRKEÄÄ!

Desinfiointiprosessin virhe voi johtaa reagenssin kertymiseen, ja tämä voi vahingoittaa polyuretaanipinnoitetta, reagoida rungon kanssa tai kumota bioyhteensopivuustulokset.

- Varmista, että kaikki puhdistusaineet ja desinfiointiaineet huuhdellaan huolellisesti pois.
- Kuivaa huolellisesti ennen käyttöä.

1. Pyyhi suojus soveltuvalla puhdistusaineella.
2. Huuhtelee suojus perusteellisesti puhtaalla vedellä käyttämällä kertakäyttöistä hankaamatonta liinaa.
3. Kuivaa suojus huolellisesti.



### Runsas lika

Jos suojus on erittäin likainen, sen puhdistamiseen suositellaan mietoa puhdistusliuosta enimmäislämpötilassa konepesussa.

- Puhdista kaikki ruumiinnesteiden eli veren, virtsan, ulosteiden, syljen, haavaeritteiden ja kaikkien muiden ruumiin eritteiden roiskeet mahdollisimman pian soveltuvalla puhdistusaineella.
- Suuret veriroiskeet on imeytettävä ja poistettava ensin paperipyyhkeillä, minkä jälkeen toimitaan alla kuvatulla tavalla.

## Suojuksen vaihtaminen

1. Avaa suojuksen vetoketju ja poista se varovasti vaahtorungosta.
2. Pane uusi suojus vaahtorunkoon. Varmista, että vaahtorungon kulmat ovat oikeassa asennossa suojuksen kulmissa.
3. Sulje vetoketju. Aina kun mahdollista varmista, että liukusäädin/liukusäätimet ovat lähellä pehmustetta.



### VAROITUS!

- Ota saastumistapauksessa yhteyttä hygienia-asiantuntijaasi.
- Poista saastuneet vaahdot käytöstä.

## 8 Käytön jälkeen

### 8.1 Säilytys

- Säilytä pehmusteita kuivassa ympäristössä.
- Säilytä pehmusteita suojamuovissa.
- Säilytä esineitä puhtaalla ja kuivalla pinnalla loitolla terävistä kulmista mahdollisten vaurioiden välttämiseksi.
- Älä säilytä muita esineitä pehmusteen päällä.
- Älä säilytä pehmusteita pattereiden tai muiden lämmityslaitteiden vieressä.
- Suojaa pehmusteet suoralta auringonvalolta.

### 8.2 Hävittäminen

Suojele ympäristöä ja vie tuote käytön jälkeen paikalliseen kierrätyspisteeseen.

Pura tuote ja sen osat, jotta eri materiaalit voidaan erotella ja kierrättää erikseen.

Käytettyjen tuotteiden ja pakkausten hävittämisessä ja kierrättämisessä on noudatettava kunkin maan jätteiden käsittelyä koskevia lakeja ja asetuksia. Kysy tarkempia tietoja paikalliselta jätehuoltolaitoksesta.

## 9 Tekniset Tiedot

### 9.1 Yleistä tietoa

Tuote	Matrix Libra
Kokonaiskorkeus [mm]	• 89
Kokonaisleveys [mm]	• 360 – 560
Kokonaissyvyys [mm]	• 310 – 560
Suurin sallittu käyttäjän paino [kg]	• 136 (kokonaisleveys 360–510 mm) • 227 (kokonaisleveys 530–560 mm)
Pienin sallittu käyttäjän paino [kg]	• Ei pienintä sallittua käyttäjän painoa
Tuotteen paino [kg] <sup>1)</sup>	• 1,6 – 3,5

<sup>1)</sup> Painot voivat vaihdella tilatun pehmusteen koon mukaan.

Kokokaaviot ja paikalliset vaatimukset/sertifikaatit ovat saatavilla Invacare-yritykseltä pyynnöstä.

### 9.2 Materiaalit

Vaahtomuovipehmuste	Erittäin joustava polyuretaanivaaho
Vaahtomuovialusta	Silmukkakohotettu nailon ja polyesterivaaho
Kliininen nestepussi	Polyeetteripohjainen lämpömuovipolyuretaanikalvo
Kliininen neste	Silikonigeeli
Sisävuoraus	Polyuretaanieetterikalvo
Vakiomallinen ulkosuojus	Kudottu polyamidi, joka on päällystetty antimikrobisella polyuretaanipäällysteellä. Alusta on käsitelty fluorihieillä veden- ja tahrojenkestävyyttä varten.
Välikappaleen suojus	Sataprocenttinen kudottu polyesteri
Ulkosuojuksen luistamaton alusta	Lääketieteellinen PVC-päällysteinen polyesterikangas
Takasilmukka	Polyesteri
Silmukka-alusta ja silmukka	Polyamidi

Kaikki tuotteen osat eivät sisällä luonnonkumilateksia.









Invacare distributors

**Belgium & Luxemburg:**

Invacare nv  
Autobaan 22  
B-8210 Loppem  
Tel: (32) (0)50 83 10 10  
Fax: (32) (0)50 83 10 11  
belgium@invacare.com  
www.invacare.be

**España:**

Invacare SA  
Avda. Del Oeste n.50, 1ª, 1ª  
Valencia-46001  
Tel: (34) (0)972 49 32 14  
contactsp@invacare.com  
www.invacare.es

**Nederland:**

Invacare BV  
Galvanistraat 14-3  
NL-6716 AE Ede  
Tel: (31) (0)318 695 757  
Fax: (31) (0)318 695 758  
nederland@invacare.com  
www.invacare.nl

**Portugal:**

Invacare Lda  
Rua Estrada Velha, 949  
P-4465-784 Leça do Balio  
Tel: (351) (0)225 193 360  
Fax: (351) (0)225 1057 39  
portugal@invacare.com  
www.invacare.pt

**Sverige:**

Invacare AB  
Fagerstagatan 9  
S-163 53 Spånga  
Tel: (46) (0)8 761 70 90  
Fax: (46) (0)8 761 81 08  
sweden@invacare.com  
www.invacare.se

**Danmark:**

Invacare A/S  
Sdr. Ringvej 37  
DK-2605 Brøndby  
Tel: (45) (0)36 90 00 00  
Fax: (45) (0)36 90 00 01  
denmark@invacare.com  
www.invacare.dk

**Ireland:**

Invacare Ireland Ltd,  
Unit 5 Seatown Business Campus  
Seatown Road, Swords, County Dublin  
Tel : (353) 1 810 7084  
Fax: (353) 1 810 7085  
ireland@invacare.com  
www.invacare.ie

**Norge:**

Invacare AS  
Grensesvingen 9, Postboks 6230, Etterstad  
N-0603 Oslo  
Tel: (47) (0)22 57 95 00  
Fax: (47) (0)22 57 95 01  
norway@invacare.com  
www.invacare.no

**Suomi:**

Camp Mobility  
Patamäenkatu 5, 33900 Tampere  
Puhelin 09-35076310  
info@campmobility.fi  
www.campmobility.fi

**United Kingdom:**

Invacare Limited  
Pencoed Technology Park, Pencoed  
Bridgend CF35 5AQ  
Tel: (44) (0) 1656 776 222  
Fax: (44) (0) 1656 776 220  
uk@invacare.com  
www.invacare.co.uk

**Deutschland:**

Invacare GmbH  
Am Achener Hof 8  
D-88316 Isny  
Tel: (49) (0)7562 700 0  
kontakt@invacare.com  
www.invacare.de

**Italia:**

Invacare Mecc San s.r.l.,  
Via dei Pini 62,  
I-36016 Thiene (VI)  
Tel: (39) 0445 38 00 59  
Fax: (39) 0445 38 00 34  
italia@invacare.com  
www.invacare.it

**Österreich:**

Invacare Austria GmbH  
Herzog-Odilo-Straße 101  
A-5310 Mondsee-Tiefgraben  
Tel: (43) 6232 5535 0  
Fax: (43) 6232 5535 4  
info-austria@invacare.com  
www.invacare.at

**Schweiz / Suisse / Svizzera:**

Invacare AG  
Benkenstrasse 260  
CH-4108 Witterswil  
Tel: (41) (0)61 487 70 80  
Fax: (41) (0)61 487 70 81  
switzerland@invacare.com  
www.invacare.ch



Invacare UK Operations Limited  
Pencoed Technology Park, Pencoed  
Bridgend CF35 5AQ  
UK

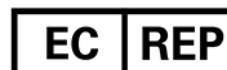

Invacare Portugal, Lda  
Rua Estrada Velha 949  
4465-784 Leça do Balio  
Portugal

