



Betjenings- vejledning

Indholdsfortegnelse

Sikkerhedshensyn	5
Hvem er produktet egnet til?	5
Hvordan skal produktet bruges?	5
Hvad bør du undgå?.....	5
Ukorrekt anvendelse	5
Generelle sikkerhedsinstruktioner	6
Oversigt over varslingsniveauer og symboler i denne vejledning	7
Oversigt over symbolerne på produktet	7
Registrer din enhed	8
Garantiregistrering.....	8
Lær enheden at kende	9
Om Geberit AquaClean enheder.....	9
Funktionsoversigt	9
Doucheforløbenes varighed	9
Tørringens varighed	9
Et overblik over enheden.....	10
Betjeningskonceptet	12
Om betjeningskonceptet.....	12
Fjernbetjenings forsiden	12
Fjernbetjenings bagsiden	13
Kontrolpanel på siden.....	13
Specialanvendelse af knapperne	14
Sådan betjener du enheden	16
Indstillinger af din enhed	16
Tilpasning af doucheforløbet til dine behov.....	17
Til- og frakobling af lugtudsugningens efterløbsfunktion	18
Frakobling af gennemstrømsvandvarmer.....	18
Til- og frakobling af WC-sædevarme	19
Brug af analdouchen	19
Deaktivering af analdouchens pulserende bevægelse	20
Anvendelse af ladydouchen	20
Aktivering af ladydouchens pulserende bevægelse	21
Indstilling af douchearmens position	21
Anvendelse af føntørrer.....	22
Indstilling af douchestrålens styrke	22
Hurtig lagring af brugerprofiler.....	23
Hurtiglagring af grundprofilen	23
Hvad sker der efter brugen?.....	24
Rengøring og afkalkning af enheden	25
Rengøring af WC-skåle med belægning	25
Pleje og rengøring af glatte overflader	25
Frakobling af enheden.....	26
Tilkobling af enheden	27
Automatisk vandudskiftning.....	28

Generel rengøringsanbefaling	28
Specifik desinfektion.....	28
Egnede rengøringsmidler og rengøringsredskaber.....	29
Afkalkning af enheden.....	30
Rengøring af WC-skålens skylleområde	31
Rengøring af toiletlæg, toiletsæde og hus.....	32
Rengøring mellem doucheWC og WC-skål.....	33
Rengøring af douchedyden	34
Udskiftning af det keramiske bikagefilter.....	35
Således afhjælper du fejl.....	37
DoucheWC'et er uden funktion	37
Fjernbetjeningen er uden funktion.....	38
Udskiftning af batteri i fjernbetjeningen	39
Ny tilordning af fjernbetjeningen.....	40
Andre funktionsfejl.....	41
Bæredygtighed	42
Geberit Gruppe og bæredygtighed	42
Ecodesign – økobalance	42
Økotips	42
Indholdsstoffer.....	42
Bortskaffelse af affald fra elektrisk og elektronisk udstyr	43
Overensstemmelse	43
Overensstemmelseserklæring	43
Slutbrugergaranti	44
Slutbrugergaranti.....	44
Tekniske data	45
Tekniske data	45

Sikkerhedshensyn

Hvem er produktet egnet til?

Geberit AquaClean doucheWC'et er med sin funktion som WC egnet til alle aldersgrupper. Rengøring og servicearbejde må kun udføres af børn, hvis de er under opsyn.

Hvordan skal produktet bruges?

Produktet egner sig til følgende anvendelsesformål og -områder:

- Til benyttelse som doucheWC:
 - Til rengøring af analområdet
 - Til udvendig rengøring af vaginalområdet
 - Til lugtudsugningssystem
- Til installation i det opvarmede indendørs område
- Til tilslutning til drikkevandssystemet
- Til drift med vand fra omvendt osmoseanlæg

Hvad bør du undgå?

Produktet er ikke beregnet til følgende anvendelser:

- At forlade toiletsædet under doucheforløbet
- Placeringer af byrder og genstande på toiletlåget
- At dyppe fjernbetjeningen ned i væske
- Drift uden prop til Geberit AquaClean afkalkningsmiddel

Ukorrekt anvendelse

Ved ukorrekt anvendelse tager Geberit intet ansvar for følgerne.

Generelle sikkerhedsinstruktioner

De følgende sikkerhedsinstruktioner gælder i hele produktets livscyklus:

- Læs betjeningsvejledningen, inden produktet anvendes første gang, for at blive fortrolig med brugen af produktet.
- Opbevar betjeningsvejledningen til senere brug.
- Stå ikke på toiletlåg eller toiletsæde.
- Hvis enheden bliver beskadiget, må den ikke bruges. Afbryd enheden fra strømforsyningen, og kontakt Geberit kundeservice.
- Åbn ikke enheden. Den indeholder ingen komponenter, der kan vedligeholdes eller repareres af brugeren.
- Foretag ingen ændringer eller ekstra installationer. Ændringer medfører livsfare.
- Reparationer må udelukkende foretages med originale reservedele og af en autoriseret fagmand.
- Der må kun bruges originale tilbehørsdele.
- Betjening og vedligeholdelse, som foretages af den driftsansvarlige eller af brugeren, må udelukkende ske som beskrevet i denne betjeningsvejledning.
- Brug altid den aktuelle version af monteringsvejledningen til monteringen, hvis Geberit AquaClean er blevet afmonteret (f.eks. flytning).
- Geberit AquaClean må kun tilkobles den netspænding, der angives på typeskiltet.
- Ved håndtering af rengørings- og afkalkningsmidler skal du altid overholde producentens anvisninger.

 Dette dokument indeholder advarsler forskellige steder. Advarsler er handlings- og situationsafhængige sikkerhedsinstruktioner. De advarer mod specifikke farer.

i Denne vejledning svarer til enhedens tekniske status på trykkesidspunktet. Der tages forbehold for ændringer i forbindelse med videreudvikling.

Der findes en aktuel version og yderligere dokumenter online. → www.geberit.com

Oversigt over varslingsniveauer og symboler i denne vejledning

Varslingsniveauer og symboler



ADVARSEL

Henviser til en fare, der muligvis kan føre til død eller alvorlige kvæstelser, hvis den ikke undgås.

OBS

Henviser til en fare, der kan føre til materielle skader, hvis den ikke undgås.



Henviser til vigtig information.

Oversigt over symbolerne på produktet

Symbol	Betydning
	Læs sikkerhedsinstruktionerne og betjenings/driftsvejledningen før ibrugtagning af produktet.
	Livsfare på grund af elektrisk stød

Registrer din enhed

Garantiregistrering

Forlæng gratis garantiperioden for din Geberit AquaClean. Registrer dig inden for 90 arbejdsdage fra installationsdatoen.



I det tredje år af garantiperioden påtager Geberit sig ved materiale- eller produktionsfejl at levere reservedele gratis, hvis produktet er installeret og taget i brug af en VVS-installatør.

Tabel 1: Sådan registrerer du din nye enhed

Via computer:

→ <http://www.geberit-aquaclean.com>

Via post:

Udfyld det medfølgende garant bevis, og send det til os.

Via smartphone eller tablet:



→ www.geberit-aquaclean.com/registration

Lær enheden at kende

Om Geberit AquaClean enheder

En Geberit AquaClean enhed er et WC med indbygget douchefunktion. Enheden opfylder alle funktioner for et standardtoilet. Andre funktionaliteter afhænger af dit produkts udførelse.

Funktionsoversigt

Hygiejnefunktioner:

- Lugtudsugning med lugtneutralisering via holdbart keramisk bikagefilter
- Lugtudsugningens efterløbsfunktion, der kan tilkobles
- WhirlSpray-doucheteknologi med individuel position for douchearmen
- Douchearmens pulserende funktion, der kan frakobles
- Ladydyse, der er indbygget i douchedyesen, kan køres ud, med individuel position af douchearmen
- Automatisk rengøring af douchearm før og efter hvert doucheforløb
- Tørrefunktion via føntørreråbning, der kan frakobles

Komfortfunktioner:

- Bekræftelsestone ved programmering af doucheWC-funktioner
- Valgfri styrke for douchestrålen og douchearmens position
- Toiletsæde med brugeridentifikation og WC-sædevarme
- Toiletsæde og toiletlæg med SoftClosing
- Hovedfunktioner kan betjenes via et ergonomisk kontrolpanel på siden
- Kan betjenes fuldstændigt via fjernbetjeningen
- Fire individuelle brugerprofiler og en grundprofil kan gemmes

Rengøring og pleje:

- Aftageligt toiletlæg
- Toiletsæde, der kan løftes, med henblik på rengøring mellem enhed og WC-skål
- Afkalkningsprogram

Doucheforløbenes varighed

Analdouche og ladydouche har forskellig douchevarighed.

- Analdouchen varer 50 sekunder. Den kan til enhver tid afsluttes ved at trykke på knappen <Douche> igen.
- Ladydouchen varer 30 sekunder. Den kan til enhver tid afsluttes ved at trykke på knappen <Douche> igen.

Tørringens varighed

Føntørrerens tørrefunktionen varer 5 minutter. Den kan til enhver tid afsluttes ved at trykke på knappen <Føntørrer> igen.

Et overblik over enheden

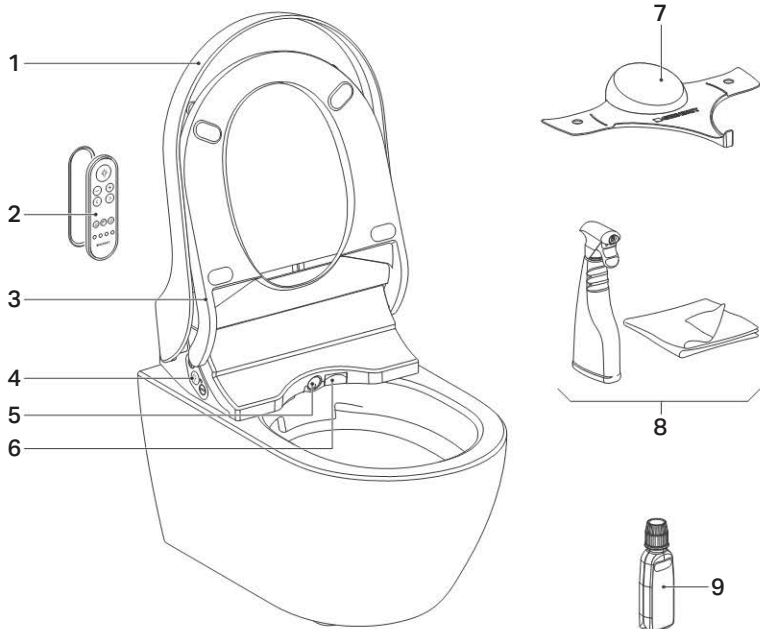

- 1 Toiletlåg
- 2 Fjernbetjening med magnetisk vægholder
- 3 Toiletsæde med brugeridentif kation og WC-sædevarme
- 4 Kontrolpanel på siden med status-LED'er
- 5 Douchearm med douchedyse og ladydyse
- 6 Tørrerarmens klap
- 7 Stænkeskyttelse
- 8 Geberit AquaClean rengøringsset (varenr. 242.547.00.1)
- 9 Geberit AquaClean afkalkningsmiddel (varenr. 147.040.00.1)

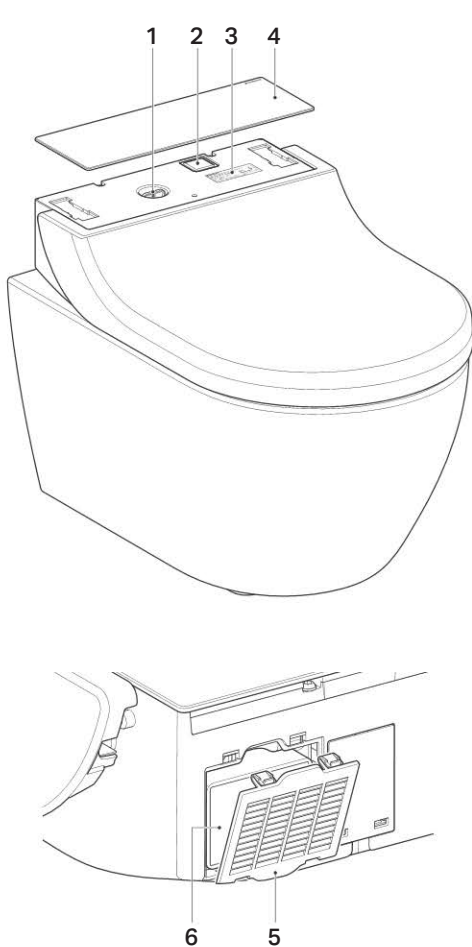
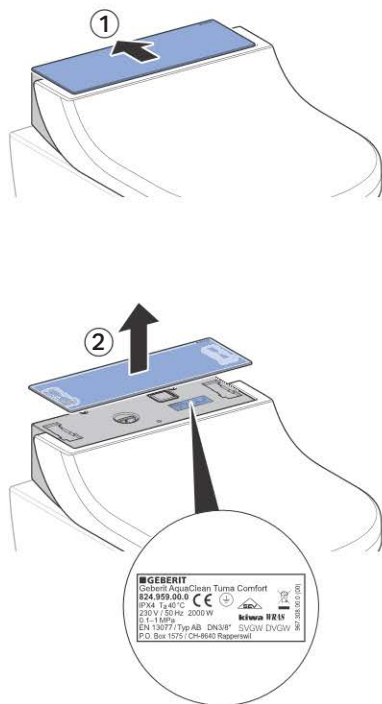

- 1 Påfyldningsåbning med prop til Geberit AquaClean afka kningsmiddel
- 2 Afbryder
- 3 Typeskilt med serienummer
- 4 Designafdækning
- 5 Filterrummets afdækning
- 6 Udskifteligt keramisk b kagefilter (varenr. 242.999.00.1)

Betjeningskonceptet

Om betjeningskonceptet

DoucheWC'et kan betjenes via fjernbetjeningen og kontrolpanelet på siden.

Fjernbetjeningens forside

Alle funktioner på doucheWC'et kan udføres via fjernbetjeningen.

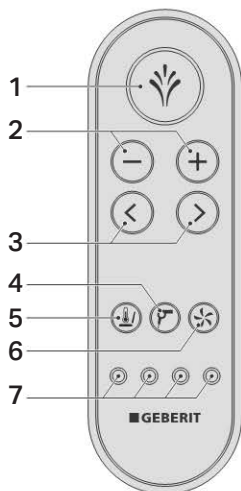

- 1 Knap <Douche>: Start og stands douchefunktionen/stands tørrfunktionen
- 2 Knapper <->/<+>: Sæt douchestrålens styrke ned eller op
- 3 Piletaster <venstre>/<højre>: Indstilling af douchearmens position
- 4 Knappen <Føntørrer>: Start og stop føntørreren
- 5 Knap <WC-sædevarme>: Tænd og sluk WC-sædevarme
- 6 Knap <Lugtudsugning>: Start og stop lugtudsugningen
- 7 Knappen <Brugerprofil>: Hent brugerprofil 1-4

Via knapperne <Brugerprofil> på fjernbetjeningen kan der gemmes fire brugerprofiler. → se "Hurtig lagring af brugerprofiler", side 23



Brugerprofiler giver direkte adgang til dine personlige indstillinger. Vælg din brugerprofil, umiddelbart før eller når du har sat dig.

Fjernbetjeningens bagside

På bagsiden af fjernbetjeningen er batterirummet.

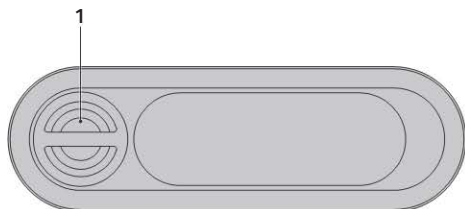

- 1 Batterirum

Kontrolpanel på siden

Enhedens doucheWC-funktioner kan betjenes via kontrolpanelet på siden.

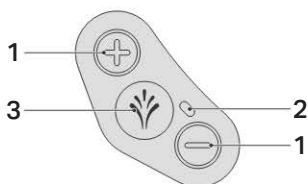

- 1 Knapper <+>/<->: Øg eller nedsæt douchestråle's styrke
2 Status-LED'er
3 Knap <Douche>: Start og stop analdouchen eller ladydouchen

Tabel 2: Status-LED på kontrolpanelet

LED	Beskrivelse
Blinker blå	Enheden initialiseres efter tilkobling. Der udføres en systemskyllning.
Lyser blå	Der er registreret en bruger, og i grundindstillingerne er brugsvandsopvarmningen aktiveret. LED'en slukker i energisparefunktion.
Lyser ikke (ingen bruger)	Energisparefunktionen er aktiv, eller enheden er frakoblet.
Lyser ikke (ved brug)	Brugsvandsopvarmningen og WC-sædevarmen er deaktiveret i grundindstillingerne.
Lyser rødt	Enheden skal afkalkes. → se "Afkalkning af enheden", side 30
Blinker rødt	Fejlmeddelelse → se "DoucheWC'et er uden funktion", side 37
Blinker rødt og lyser orange	Enheden er låst og skal omgående afkalkes. Douchefunktionen kan ikke bruges i låst tilstand. Spærringen kan nulstilles for 50 douchecycleusser. For at gøre dette skal der trykkes på knappen <Douche> i 5 sekunder.

LED	Beskrivelse
Lyser orange	Enheden afkalker allerede. Det er ikke muligt at bruge doucheWC'et, mens der afkalkes.
Blinker orange	Vandet udskiftes. → se "Automatisk vandudskiftning", side 28

 Knapperne på kontrolpanelet er ergonomisk designet. Alle knapper har en individuel, klart følelig overfladeform.

Specialanvendelse af knapperne

Via en specialanvendelse af knapperne kan du få adgang til yderligere funktioner på dit doucheWC

Tabel 3: Fjernbetjening

Funktion	Knap på fjernbetjeningen	Til	Fra
Start ladydouche	Tryk på <Douche> i 2 sekunder.	–	–
Gem grundprofil	Tryk på <Brugerprofil 1> og <Brugerprofil 2> samtidigt i 2 sekunder.	Bip (1x)	Bip (2x)
Gem brugerprofil	Tryk på den ønskede knap <Brugerprofil> i 2 sekunder.	Bip (1x)	–
Douchearmens pulserende bevægelse	Tryk kortvarigt på <venstre> og <højre> samtidigt.	–	–
Kør douchearmen ud med henblik på rengøring	Tryk kortvarigt på <+> og <Douche> samtidigt.	–	–
Ny tilordning af fjernbetjeningen	Tryk på <+> på fjernbetjeningen og på kontrolpanelet på siden i 10 sekunder.	Bip (1x)	–
Brugsvandsopvarmning	Tryk på <+> og <WC-sædevarme> samtidigt i 2 sekunder.	Bip (1x)	Bip (2x)
Indstil lugtudsugningens efterløb	Tryk på <Lugtudsugning> i 2 sekunder.	Bip (1x)	Bip (2x)
Start på afka kningsfunktionen	Tryk på <-> og <Douche> samtidigt i 5 sekunder.	–	–
Undertrykkelse af afkalkningsmeddelelsen for de 50 næste douchecykler	Tryk på <Douche> i 5 sekunder.	Bip (1x)	–

 Via knappen <Brugerprofil> på fjernbetjeningen kan der gemmes fire brugerprofiler. → se "Hurtig lagring af brugerprofiler", side 23

Tabel 4: Kontrolpanel på siden

Funktion	Knap på kontrolpanelet på siden	Til	Fra
Start ladydouche	Tryk på <Douche> i 2 sekunder.	–	–
Kør douchearmen ud med henblik på rengøring	Tryk kortvarigt på <+> og <Douche> samtidigt.	–	–
Ny tilordning af fjernbetjeningen	Tryk på <+> på fjernbetjeningen og på kontrolpanelet på siden i 10 sekunder.	Bip (1x)	–
Start på afkalkningsfunktionen	Tryk på <-> og <Douche> samtidigt i 5 sekunder.	–	–
Undertrykkelse af afkalkningsmeddelelsen for de 50 næste douchecykler	Tryk på <Douche> i 5 sekunder.	Bip (1x)	–

Sådan betjener du enheden

Indstillinger af din enhed



Hvis der registreres en bruger, hentes grundprofilen med grundindstillingerne automatisk.

Under doucheforløbet kan du til enhver tid tilpasse doucheforløbet efter dine individuelle behov. Du kan tilordne dine individuelle indstillinger til en af de fire brugerprofi knapper og hente dem specifikt ved næste brug.

Indstilling	Indstillingsområde	Grundprofilens fabriksindstilling
Douchestrålels styrke på analdouchen	trin 1–5	trin 3
Douchestrålels styrke på ladydouchen	trin 1–5	trin 1
Position for douchearmen på analdouchen	trin 1–5	trin 3
Position for douchearmen på ladydouchen	trin 1–5	trin 4
Douchearmens pulserende funktion ved analdouche	til/fra	til
Douchearmens pulserende funktion ved ladydouchen	til/fra	fra
Varmt vand ved douchefunktion	til/fra	til
WC-sædevarme-funktion	til/fra	til
Tørrefunktion efter doucheforløb	til/fra	til
Lugtudsugningsfunktion ved brugeridentifikation	til/fra	til
Efterløbsfunktion for lugtudsugningen	til/fra	fra

Tilpasning af doucheforløbet til dine behov

Første trin



Funktionerne kan deaktiveres, aktiveres eller tilpasses via fjernbetjeningen.

- Ved aktivering af en funktion bipper enheden (1x).
- Ved deaktivering af en funktion bipper enheden (2x).

Enheden er udstyret med en brugeridentifikation, der reagerer på berøring. For at gøre dette skal brugeren sidde på toiletsædet.

Når du sætter dig på toiletsædet,

- aktiverer enheden douchefunktionen.
- starter WC-sædevarmen.
- starter lugtudsugningen.

Når du forlader toiletsædet,

- deaktiveres douchefunktionen.
- deaktiveres tørrefunktionen.
- deaktiveres WC-sædevarmen.



DoucheWC'et skifter automatisk til energisparefunktion, når der ikke længere registreres en bruger, og enheden ikke længere har nogen aktiv funktion.

Til- og frakobling af lugtudsugningens efterløbsfunktion

Forudsætning

- Sæt dig på toiletsædet.

- ▶ Tryk på knappen <Lugtudsugning> på fjernbetjeningen i 2 sekunder.



Resultat

- ✓ Lugtudsugningens efterløbsfunktion er aktiveret, når enheden bipper (1x). Efterløbstiden er 2 minutter og starter ved afslutningen af den sidste douche- eller tørrefunktion.



Ved at trykke på knappen igen i 2 sekunder kan du atter aktivere funktionen. Enheden bipper (2x).

Frakobling af gennemstrømsvandvarmer

Forudsætning

- Sæt dig på toiletsædet.

- ▶ Tryk på knappen <WC-sædevarme> og <+> på fjernbetjeningen i 2 sekunder.



Resultat

- ✓ Gennemstrømsvandvarmeren er frakoblet. Enheden bipper (2x).
- ✓ Doucheforløbet foregår med koldt vand.



Ved at trykke på knapperne igen i 2 sekunder kan du atter aktivere funktionen. Enheden bipper (1x).

Til- og frakobling af WC-sædevarme

Forudsætning

- Sæt dig på toiletsædet.

- ▶ Tryk på knappen <WC-sædevarme> på fjernbetjeningen.



Resultat

- ✓ WC-sædevarmen er frakoblet.

- i** Det varer nogen tid, til det helt opvarmede toiletsæde atter er kølet ned til omgivelsestemperatur.

Brug af analdouchen

Forudsætning

- Sæt dig på toiletsædet.

- ▶ Tryk kort på knappen <Douche> én gang på kontrolpanelet på siden eller på fjernbetjeningen.

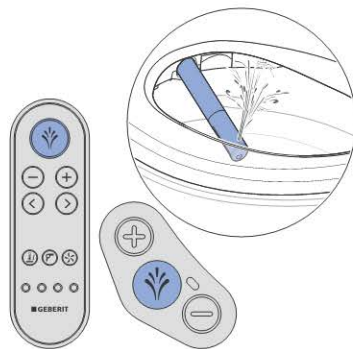

Resultat

- ✓ Doucheforløbet starter.

- i** Ved at trykke på knappen <Douche> igen kan du afslutte doucheforløbet før tiden.

Deaktivering af analdouchens pulserende bevægelse

Forudsætning

- Doucheforløbet kører allerede.

- ▶ Tryk på piletasterne <venstre> og <højre> på fjernbetjeningen samtidigt.

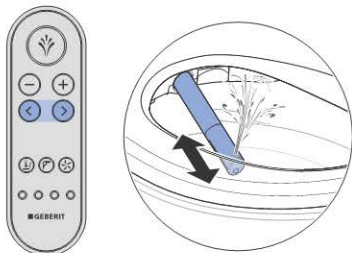

- i** Ved at trykke på knapperne igen i 2 sekunder kan du atter aktivere funktionen.

- i** Douchearmens pulserende bevægelse forøger rengøringsvirkningen.

Anvendelse af ladydouche

- i** Kvinders intimområde er en meget følsom zone, der har brug for særlig og blid pleje. For at opnå en optimal afvaskning skal ladydouchen indstilles efter din krop. Douchedysens position og douchestrålens styrke skal vælges, så douchestrålen ikke kan trænge ind i vagina.

Forudsætning

- Sæt dig på toiletsædet.

- ▶ Tryk på knappen <Douche> på kontrolpanelet på siden eller på fjernbetjeningen i 2 sekunder.

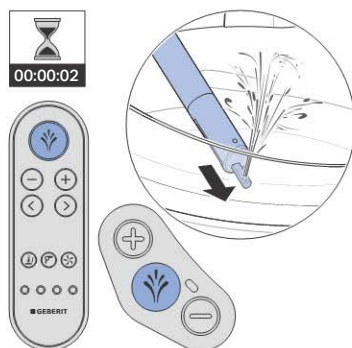

Resultat

- ✓ Doucheforløbet starter.

- i** Ved at trykke på knappen <Douche> igen kan du afslutte doucheforløbet før tiden.

Aktivering af ladydouchens pulserende bevægelse

Forudsætning

- Doucheforløbet kører allerede.

- ▶ Tryk på piletasterne <venstre> og <højre> på fjernbetjeningen samtidigt.

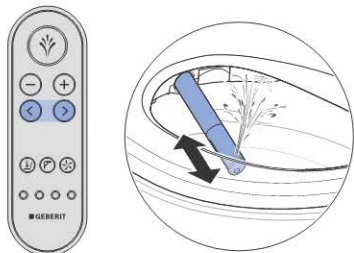

- i** Ved at trykke på knapperne igen i 2 sekunder kan du atter deaktivere funktionen.

- i** Når douchearmens pulserende bevægelse bruges med ladydysefunktion kan der i nogle tilfælde overføres bakterier fra analområdet.

Indstilling af douchearmens position

- i** Kvindelige brugere skal indstille douchearmens position på douchefunktionen optimalt efter deres krop, så den naturlige beskyttelse af vaginalområdet ikke påvirkes på negativ vis.

Forudsætning

- Doucheforløbet kører allerede.

- ▶ Tryk på piletasterne på fjernbetjeningen for at positionere douchearmen.

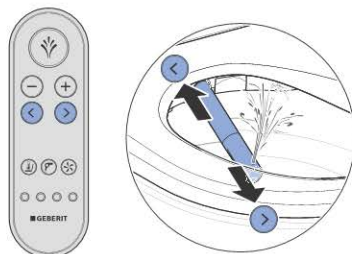

Resultat

- ✓ Douchearmen er optimalt indstillet.

- i** Du kan indstille douchearmens position i 5 trin.

Anvendelse af føntørrer

- ▶ Afslut doucheforløbet.

Resultat

- ✓ Tørringen starter automatisk.

i Føntørreren kører 5 minutter. Tørrfunktionen kan afbrydes via knappen <Føntørrer>.

i Tørrfunktionen kan startes via knappen <Føntørrer> under et doucheforløb. Føntørringen afbryder douchefunktionen.

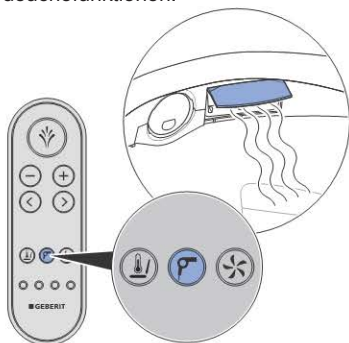

Indstilling af douchestrålens styrke

Forudsætning

- Doucheforløbet kører allerede.

- ▶ Tryk på knappen <+> for at øge douchestrålens styrke. Tryk på knappen <-> for at nedsætte douchestrålens styrke.

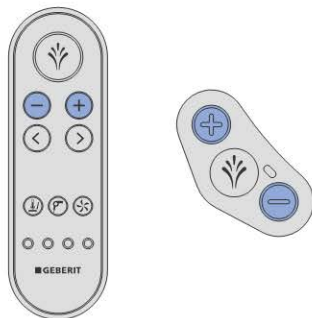

Resultat

- ✓ Douchestrålen bliver kraftigere eller svagere.

i Du kan indstille douchestrålens styrke i 5 trin.

Hurtig lagring af brugerprofiler

- ▶ Tryk på en af de fire brugerprofil knapper i mere end 2 sekunder under tørringen eller for at afslutte doucheforløbet for at gemme de aktuelle indstillinger.

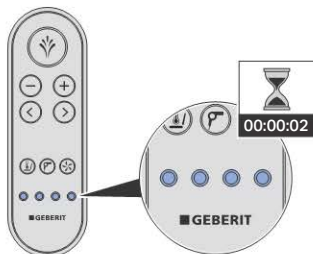

Resultat

- ✓ Enheden bipper (1x).

Hurtiglagring af grundprofilen

- ▶ Tryk på en af de to første brugerprofilknapper i mere end 2 sekunder under tørringen eller for at afslutte doucheforløbet for at gemme de aktuelle indstillinger i grundprofilen.

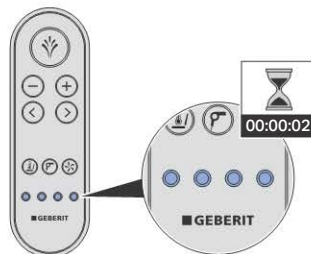

Resultat

- ✓ Enheden bipper (1x).

Hvad sker der efter brugen?

Efter anvendelse forberedes enheden automatisk til endnu en anvendelse:

- Douchedysen og ladydysen skylles grundigt.
- DoucheWC'et skifter automatisk til energisparefunktion, når der ikke længere registreres en bruger, og enheden ikke længere har nogen aktiv funktion.

Rengøring og afkalkning af enheden

Rengøring af WC-skåle med belægning

WC-skålen har en særlig belægning. Takket være denne belægning trækker vanddråberne sig sammen til kugler og drypper let af. Reststoffer såsom kalk og snavs omslutes af vanddråberne og skylles med ud. Denne virkning er særligt miljøvenlig, da det ikke længere er nødvendigt at anvende stærkt WC-rens.

Pleje og rengøring af glatte overflader

Alle glatte overflader gøres hygiejnisk rent med vand og et flydende, hudvenligt, mildt rengøringsmiddel.



Aggressive rengøringsmidler og midler med sl beeftekt kan beskadige overfladen. Brug udelukkende flydende, hudvenlige, milde rengøringsmidler. Geberit AquaClean rengøringssettet (varenr. 242.547.00.1) indeholder et rengøringsmiddel, der er klar til brug og er perfekt tilpasset efter alle Geberit AquaClean overflader.

Frakobling af enheden

i Der skal gå mindst 30 sekunder mellem fra- og tilkobling, så styringselektronikken kan aflades fuldstændigt.

1 Åbn designafdækningen.

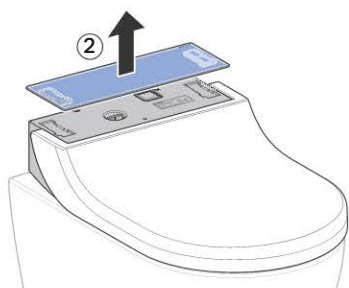
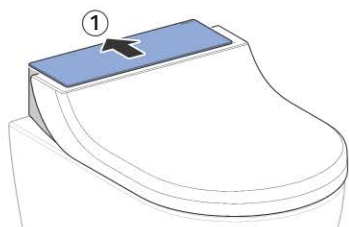

2 Aktiver afbryderen.

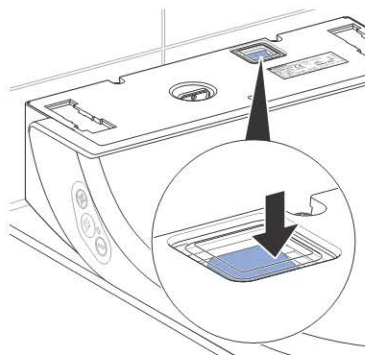

3 Luk designafdækningen.

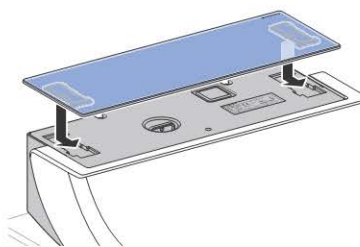

Tilkobling af enheden

i Der skal gå mindst 30 sekunder mellem fra- og tilkobling, så styringselektronikken kan aflades fuldstændigt.

1 Åbn designafdækningen.

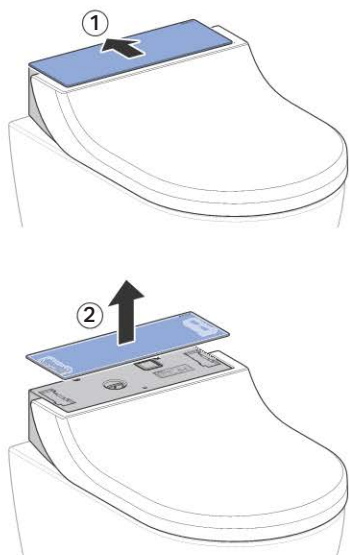

2 Aktiver afbryderen.

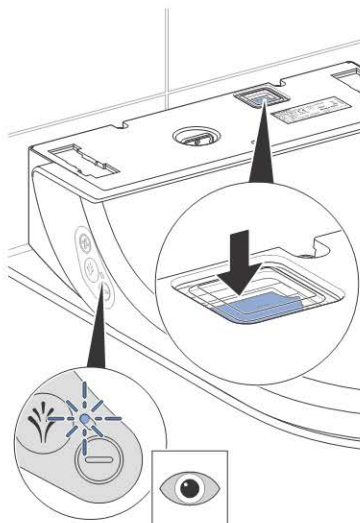

✓ LED'en på kontrolpanelet på siden blinker.

3 Luk designafdækningen.

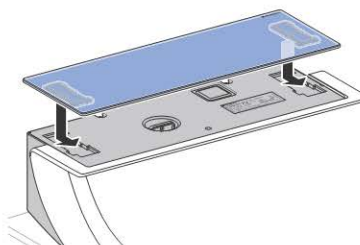

Resultat

✓ Enheden initialiseres igen efter tilkobling.

Automatisk vandudskiftning

Hvis doucheWC'et genstartes eller ikke er blevet brugt i mere end 2 uger, skylles enheden med rent vand, når der tændes for den. På den måde sikres kvaliteten af brusevandet inden anvendelsen.

Generel rengøringsanbefaling

Rengøringsinterval	Rengøringsaktivitet
Dagligt	<ul style="list-style-type: none">Fjern vanddråber med en blød, fnugfri klud for at undgå kalkpletter.
Ugentligt	<ul style="list-style-type: none">Rengør alle overflader og hjørner grundigt. → se "Rengøring af toiletlæg, toiletsæde og hus", side 32Kontroller douchedyesen, og udskift den ved behov. → se "Rengøring af douchedyesen", side 34
Månedligt	<ul style="list-style-type: none">Skyl douchedyesen under rindende vand for at fjerne fremmede stoffer.Rengør WC-skålen med Geberit AquaClean rengøringsmiddel. → se "Rengøring af WC-skålens skylleområde", side 31

Specifik desinfektion

Desinfektion anbefales kun i tilfælde af en konkret smittefare på grund af sygdomsfremkaldende bakterier.

BEMÆRK

Skader på overfladen på grund af aggressive desinfektionsmidler

- ▶ Brug kun desinfektionsmiddel på alkoholbasis, der også er egnet til hånd- og huddesinfektion.
- ▶ Overhold producentens sikkerhedsinstruktioner, når du håndterer farlige stoffer.

Desinfektionstype	Desinfektionsproces
Våd tørredesinfektion Bruges på glatte overflader, der kan tørres af	<ul style="list-style-type: none">▶ Fugt overfladerne helt med desinfektionsmiddel.▶ Lad desinfektionsmidlet virke iht. producentens anvisninger.▶ Tør derpå overfladerne af med engangsklude.
Sprøjtedesinfektion Bruges kun på svært tilgængelige overflader, der ikke kan tørres af	<ul style="list-style-type: none">▶ Sprøjt svært tilgængelige overflader med desinfektionsmidlet.▶ Lad desinfektionsmidlet virke iht. producentens anvisninger.

Egnede rengøringsmidler og rengøringsredskaber

BEMÆRK

Skader på enheder på grund af aggressive afkalkningsmidler









- ▶ Fyld udelukkende Geberit AquaClean afkalkningsmiddel i enheden.

BEMÆRK

Skader på overfladen på grund af aggressive og skurrende rengøringsmidler

- ▶ Brug Geberit AquaClean rengøringsmidler.

Geberit AquaClean rengøringsmiddel indeholder et rengøringsmiddel, der er klar til brug og er perfekt tilpasset efter alle Geberit AquaClean overflader.

Symbol	Egenskaber for egnede rengøringsmidler
	Hudvenlig
	Svagt sur, for eksempel stærkt fortyndet citronsyre
	Svagt skummende
	Flydende
	Kan fortyndes i vand
Symbol	Egnede rengøringsredskaber
	Bløde, finporede svampe
	Støvfri, bløde og fnugfri klude
	WC-børste

Afkalkning af enheden



- Det er nødvendigt at afkalke mindst én gang om året, også oftere afhængigt af antallet af douchecykler.
- Under afkalkningen kan WC'et stadig bruges uden douchefunktionerne.
- Afkalkningen varer op til 30 minutter. Når den orange LED slukker, er douchefunktionen atter klar til brug.

BEMÆRK

Skader på enheder på grund af aggressive afkalkningsmidler

- ▶ Fyld udelukkende Geberit AquaClean afkalkningsmiddel i enheden.

Forudsætning

- LED'en på kontrolpanelet lyser rødt, eller den lyser orange og blinker samtidigt rødt.

- 1 Åbn designafdækningen.

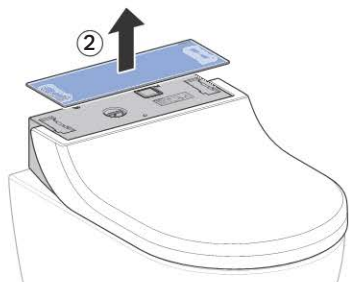
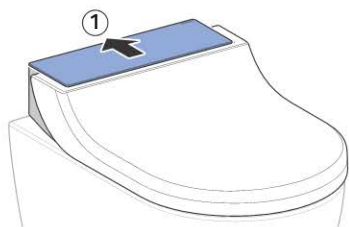

- 2 Fjern proppen.

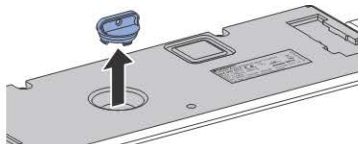

- 3 Tryk samtidigt på knapperne <-> og <Douche> i mere end 5 sekunder på kontrolpanelet på siden eller på fjernbetjeningen.



- ✓ LED'erne på kontrolpanelet på siden blinker samtidigt orange og rødt.

- 4 Fyld ca. en halv flaske Geberit AquaClean afkalkningsmiddel i enheden.

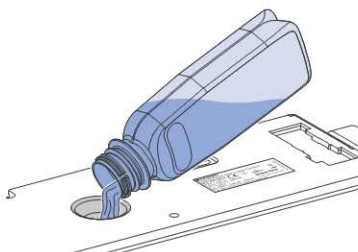

- 5 Tryk på knappen <Douche> på kontrolpanelet på siden.
 - ✓ LED'en lyser orange.
 - ✓ Enheden bearbejder det påfyldte afkalkningsmiddel, hvorved der løber en lille mængde afkalkningsmiddel ind i WC-skålen. Efter ca. 15 sekunder blinker LED'erne på kontrolpanelet på siden samtidigt orange og rødt.

- 6** Fyld resten af Geberit AquaClean afkalkningsmidlet i enheden.

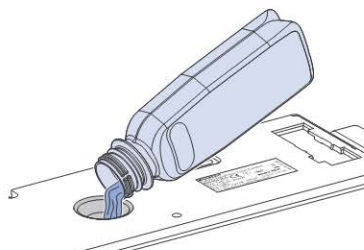

- 7** Sæt atter proppen i.

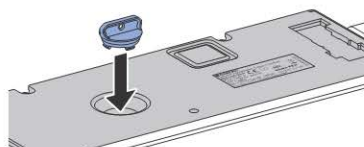

- 8** Luk designafdækningen.

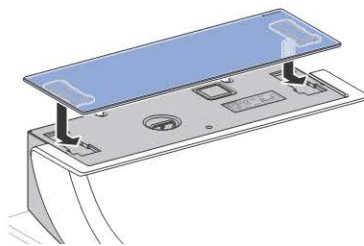

- 9** Tryk på en af knapperne <Douche>.



- ✓ LED'en lyser orange, til afka kningsprogrammet er afsluttet. Når LED'en slukker, er enheden atter klar til brug.

- i** Fjern straks stænk af Geberit AquaClean afka kningsmiddel med en fugtig klud.

Rengøring af WC-skålens skylleområde

- 1** Sprøjt WC-skålen med Geberit AquaClean rengøringsmiddel, og lad rengøringsmidlet virke nogle minutter.
- 2** Skyl derefter WC-skålen af med vand.
- 3** Fjern fastsiddende smuds med en WC-børste.

Rengøring af toiletlæg, toiletsæde og hus

- i** Pas på ikke at ridse overfladerne. Læg altid komponenterne på et blødt og ikke ridsende underlag.

- 1** Tag designafdækningen af med henblik på komplet rengøring.

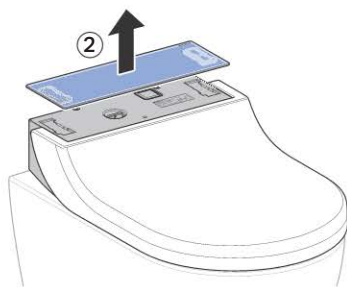
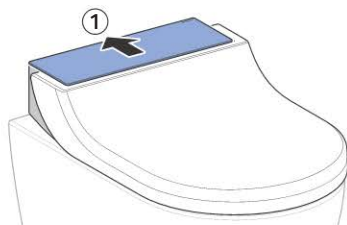

- 2** Sprøjt overfladen med Geberit AquaClean rengøringsmiddel. Tør overfladerne af med en blød, fnugfri og fugtig klud.

- 3** Åbn toiletlåget.

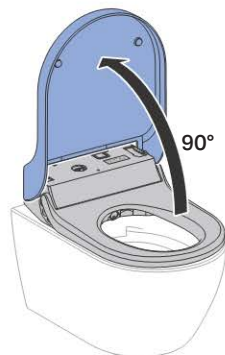

- 4** Træk toiletlåget lodret ud af sin position.

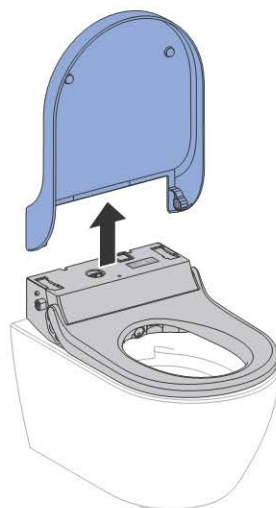

- 5** Sprøjt toiletlåget og toiletsædet med Geberit AquaClean rengøringsmiddel. Tør overfladerne af med en blød, fnugfri og fugtig klud.

- 6** Tør derefter alle overfladerne af med en blød, fnugfri klud.

- 7** Sæt atter enheden sammen i omvendt rækkefølge efter rengøringen.

Rengøring mellem doucheWC og WC-skål



ADVARSEL

Livsfare på grund af elektrisk stød

Uden aftagelsesbegrænser (sikkerhedsline) kan der løbe vand ind i enheden ved bevægelse.

- ▶ Aftagelsesbegrænserens line må ikke skæres over eller beskadiges.
- ▶ Aftagelsesbegrænseren må ikke manipuleres eller fjernes.

- 1** Sluk enhed.

- 2** Løsn enheden fra bundpladen.

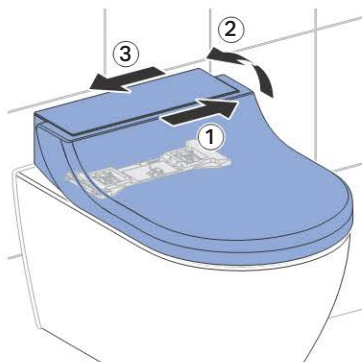

- 3** Løft enheden, så langt som aftagelsesbegrænseren tillader det. Rengør mellemrummet mellem doucheWC'et og WC-skålen.

- 4** Monter enheden på bundpladen. Sørg for, at den går ordentligt i hak.

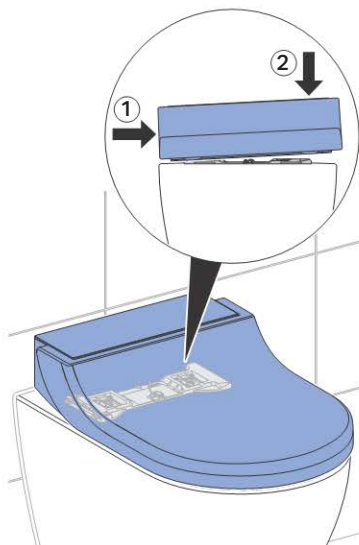

- 5** Tilkobl enheden.

Rengøring af douchedysen



- Brug en blød, fnugfri klud til rengøring.
- Geberit AquaClean rengøringsmiddel er specielt velegnet til samtlige overflader på enheden.

1 Slå toiletlåget og toiletsædet op.

2 Tryk samtidigt på knapperne <+> og <Douche>.

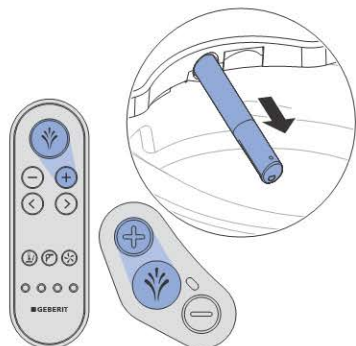

✓ Douchearmen kører helt ud.

3 Hold douchearmen fast, og træk douchedysen fremad med henblik på rengøring og afka kning. Vær opmærksom på, at douchedysen skal bevæges lige i forhold til douchearmen.

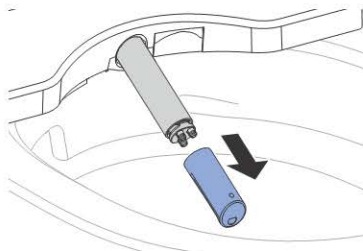

4 Udskift douchedysen, hvis den ikke længere kan rengøres og afkalkes fuldstændigt.

5 Sprøjt douchearmen med Geberit AquaClean rengøringsmiddel. Skyl derefter grundigt af med varmt vand.

6 Tør douchedysen grundigt, inden du atter monterer douchedysen.

7 Tryk på knappen <Douche>.



✓ Douchearmen kører helt ind.
Rengøringen er afsluttet.

Udskiftning af det keramiske bikagefilter

i Det keramiske bikagefilter har en levetid på ca. 5 år ved gennemsnitlig brug af lugtudsugningssystemet.

i Det keramiske bikagefilter sidder på enhedens højre bagside under en klapp. Det er fastgjort med 2 fjederlåse.



ADVARSEL

Livsfare på grund af elektrisk stød

Uden aftagelsesbegrænser (sikkerhedsline) kan der løbe vand ind i enheden ved bevægelse.

- ▶ Aftagelsesbegrænserens line må ikke skæres over eller beskadiges.
- ▶ Aftagelsesbegrænseren må ikke manipuleres eller fjernes.

Forudsætning

- Lugtneutraliseringen er svag eller virkningsløs.

1 Løsn enheden fra bundpladen.

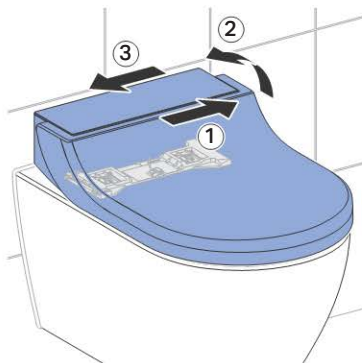

2 Drej enheden en smule med uret, til du har adgang til filterklappen.

3 Bøj filterklappens fjederlåse let nedad, og åbn klappen.

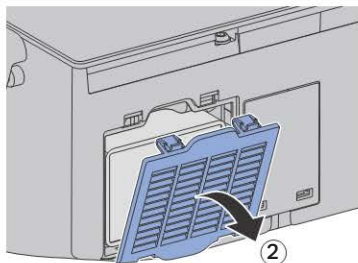
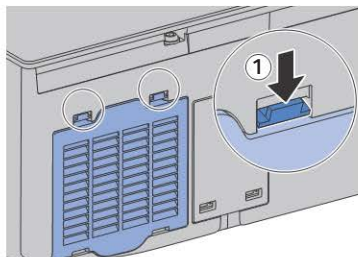

4 Træk det brugte filter ud af åbningen. Sæt derpå det nye filter i.

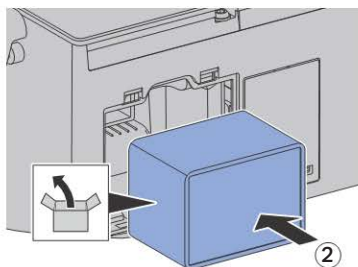
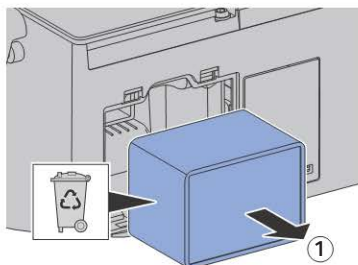

5 Luk klappen igen.

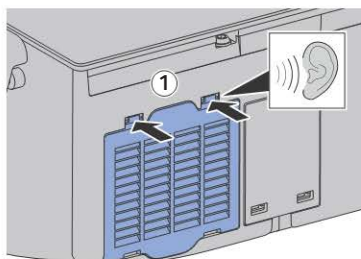
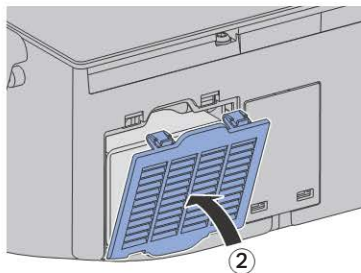

6 Monter enheden på bundpladen.
Sørg for, at den går ordentligt i hak.

Resultat

✓ Lugtneutraliseringen fungerer atter.

Således afhjælper du fejl

DoucheWC'et er uden funktion

Den følgende tabel hjælper dig ved fejlsøgning, hvis doucheWC'et ikke har nogen funktion.



FARE

Livsfare på grund af elektrisk stød

- ▶ Du må ikke åbne enheden
- ▶ Du må ikke selv reparere enheden
- ▶ Du må ikke ændre enheden
- ▶ Du må ikke selv udskifte et beskadiget netkabel



DoucheWC'et kan også benyttes som et normalt WC i tilfælde af fejl. Douchearmen skal være helt kørt ind. Toiletskyllet aktiveres som sædvanligt ved hjælp af knappen på cisternen.



Hvis enheden er defekt, kan du slukke for den via afbryderen.

Trin	Problembeskrivelse	Afhjælpning
1	DoucheWC og status-LED på kontrolpanelet har ingen funktion.	<ul style="list-style-type: none">▶ Sæt afbryderen i position "ON".▶ Sæt stikket i (hvis det forefindes). Resultat ✓ Enheden initialiseres igen.
2	Sikring eller fejlstrømsafbryder i den elektriske fordeling udløses én gang.	<ul style="list-style-type: none">▶ Udskift eller nulstil sikring i den elektriske fordeling.▶ Nulstil fejlstrømsafbryderen i den elektriske fordeling.▶ Sluk for doucheWC'et via afbryderen i 30 sekunder. Resultat ✓ Enheden initialiseres igen efter tilkobling. Benyttelse af enheden udløser ingen sikring eller fejlstrømsafbryder.
3	Sikring eller fejlstrømsafbryder i den elektriske fordeling udløses gentagne gange ved anvendelse af enheden.	<ul style="list-style-type: none">• Udskift eller nulstil sikring eller fejlstrømsafbryder i den elektriske fordeling.• Tag stikket ud (hvis det forefindes).• Kontakt kundeservice. Resultat: Enheden er defekt.

Trin	Problembeskrivelse	Afhjælpning
4	Ukendt teknisk defekt ved produktet	<ul style="list-style-type: none"> • Udskift eller nulstil ikke sikring eller fejlstrømsafbryder i den elektriske fordeling igen. • Tag stikket ud (hvis det forefindes). • Kontakt kundeservice. • Lad strømforsyningen kontrollere af en fagmand.

Fjernbetjeningen er uden funktion

Den følgende tabel hjælper ved fejlsøgningen,

- hvis fjernbetjeningen ikke har nogen funktion.
- hvis doucheWC'et ikke kan styres med fjernbetjeningen.



Hvis fjernbetjeningen ikke fungerer, kan du bruge kontrolpanelet på siden.



Hvis enheden er defekt, kan du slukke for den via afbryderen.

Trin	Problembeskrivelse	Afhjælpning
1	DoucheWC'et kan kun betjenes via kontrolpanelet på siden, og ikke via fjernbetjeningen.	▶ Udskift batteriet (type CR2032).
2	Når batteriet er blevet udskiftet, kan doucheWC'et ikke styres via fjernbetjeningen.	▶ Ny tilordning af fjernbetjeningen. Resultat ✓ Enheden bipper (1x), og den blå LED på kontrolpanelet på siden lyser 4 sekunder.
3	Batteriet er udskiftet. DoucheWC'et kan ikke styres med fjernbetjeningen.	▶ Kontakt kundeservice.
4	DoucheWC'et er uden funktion.	▶ Udskift eller nulstil sikring eller fejlstrømsafbryder i den elektriske fordeling. ▶ Sluk for doucheWC'et via afbryderen i 30 sekunder. Resultat ✓ Enheden initialiseres igen efter tilkobling. Benyttelse af enheden udløser ingen sikring eller fejlstrømsafbryder.

Udskiftning af batteri i fjernbetjeningen

Forudsætning

- Under hele forløbet befinder fjernbetjeningen sig i doucheWC'ets modtageområde.

- 1** Fjern det brugte batteri. Bortskaf det brugte batteri fagligt korrekt.

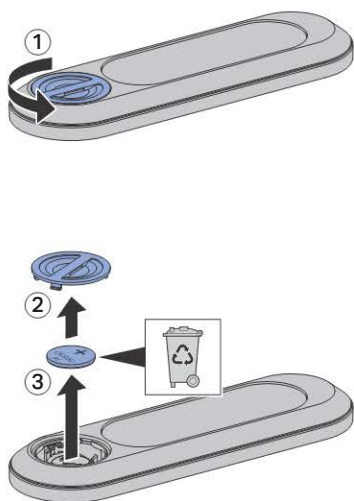

- 2** Sæt et nyt batteri af typen CR2032 i. Enheden bipper (1x), og den blå LED på kontrolpanelet på siden lyser 4 sekunder.

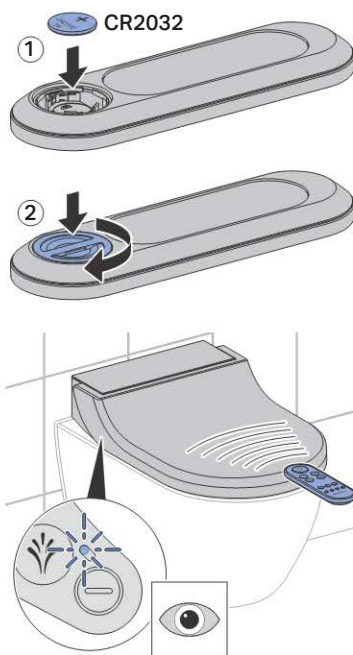

Ny tilordning af fjernbetjeningen

i Enheden kan kun betjenes via en enkelt, tilordnet fjernbetjening.

- ▶ Tryk samtidigt på knappen <+> på fjernbetjeningen og på knappen <+> på kontrolpanelet på siden i ca. 10 sekunder.

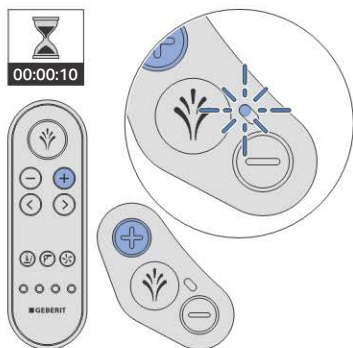

Resultat

- ✓ Enheden bipper (1x), og den blå LED på kontrolpanelet på siden lyser 4 sekunder.
- ✓ DoucheWC'et kan styres med fjernbetjeningen.

Andre funktionsfejl

Den følgende tabel hjælper dig ved fejlsøgningen, hvis enkelte dele af doucheWC'et svigter.



DoucheWC'et kan også benyttes som et normalt WC i tilfælde af fejl. Douchearmen skal være helt kørt ind. Toiletskyllet aktiveres som sædvanligt ved hjælp af knappen på cisternen.



Hvis enheden er defekt, kan du slukke for den via afbryderen.

Trin	Problembeskrivelse	Afhjælpning
1	Lugtneutraliseringen er svag eller virkningsløs.	▶ Udskift det keramiske bikagefilter. → se "Udskiftning af det keramiske bikagefilter", side 35
2	Enheden fungerer ikke eller fungerer delvist ukorrekt.	▶ Sluk for doucheWC'et via afbryderen i 30 sekunder. Resultat ✓ Enheden initialiseres igen efter tilkobling.
3	Douchens rengøringseffekt forringes.	▶ Rengør eller udskift douchedyserne. ▶ Afkalk enheden.
4	DoucheWC'et når ikke længere den sædvanlige temperatur, når der douches.	▶ Afkalk enheden. ▶ Sluk for doucheWC'et via afbryderen i 30 sekunder. Resultat ✓ Enheden initialiseres igen efter tilkobling.

Bæredygtighed

Geberit Gruppe og bæredygtighed

Som førende på det europæiske marked inden for sanitetsbranchen står Geberit for vandbesparelse, ressourceeffektivitet og bæredygtig konstruktion. Gruppen har i årtier bevist, at succesrige forretningsaktiviteter kan forenes med en miljøvenlig og social adfærd. En bæredygtig virksomhedsledelse hjælper med at spare omkostninger og nedsætte risici. Geberit ønsker at være et forbillede for kunder, leverandører og andre partnere og at sætte nye standarder. Med til dette hører vandbesparende og bæredygtige produkter, en sikker, miljøvenlig og ressourceeffektiv produktion, en indkøbs- og logistikafdeling med høje standarder inden for miljø og etik, samt gode arbejdsforhold for de 12.000 engagerede og kompetente medarbejdere over hele verden. Firmaets ansvar varetages blandt andet via globale hjælpeprojekter inden for kernekompetencen vand.

Ecodesign – økobalance

Grundlaget for bæredygtige produkter er en systematisk innovationsproces, hvor de mest miljøvenlige materialer og funktionsprincipper vælges, risici minimeres, og der tilstræbes en høj ressourceeffektivitet. Der kan på anmodning leveres en detaljeret økobalance til dette produkt.

Økotips

Det pågældende produkt er udviklet med største omhu, også hvad angår forbruget af energi, vand og ressourcer (se også tekniske data). Du kan reducere produktets økologiske fodaftryk ved at efterleve de følgende anbefalinger:

- Sluk for enheden, når du tager på ferie.
- Afbryd douchefunktionen manuelt for at spare varmt vand.
- Brug kun lidt papir til at tørre dig.
- Sluk for varmtvandsbeholderens varmfunktion, når du ikke har brug for varmt brusevand.
- Brug et miljøvenligt rengøringsmiddel.
- Vedligehold enheden regelmæssigt, og behandl den omhyggeligt for at forlænge holdbarheden.
- Lever defekte enheder til faglig korrekt bortskaffelse hos Geberit eller til en autoriseret partner.

Indholdsstoffer

Dette produkt lever op til kravene i direktivet 2011/06/EU (begrænsning af brugen af visse farlige stoffer i elektrisk og elektronisk udstyr) og indeholder ikke miljøbelastende indholdsstoffer som f.eks. bly, kviksølv, kadmium og krom VI.

Det overholder ligeledes det europæiske kemikaliedirektiv 1907/2006/EF, som vedrører registrering, vurdering, godkendelse og begrænsning af visse kemiske stoffer.

Bortskaffelse af affald fra elektrisk og elektronisk udstyr



■

Ifølge direktivet 2012/19/EU (WEEE-II) er producenter af elektriske apparater forpligtet til at tage brugte apparater retur og bortskaffe dem korrekt. Symbolet angiver, at produktet ikke må bortskaffes sammen med restaffald. Brugte apparater skal leveres direkte tilbage til Geberit med henblik på faglig korrekt sagkyndig bortskaffelse. Modtageradresser kan rekvireres hos det ansvarlige Geberit salgsselskab.

Overensstemmelse

Overensstemmelseserklæring

Overensstemmelseserklæringen kan fås hos dit lokale Geberit salgsselskab.

Slutbrugergaranti

Slutbrugergaranti

Følgende slutkundegaranti gælder ud over det ved lov fastsatte ansvar for materielle fejl, der påhviler kontrahenten, og har ingen indvirkning derpå.

Det på installationsstedet for Geberit AquaClean produktet ("produkt") ansvarlige Geberit selskab ("Geberit") yder garanti for det produkt, der er oplyst med serienummer på garantibeviset. Garantien omfatter følgende:

1. Geberit garanterer i en periode på 3 år fra installationsdatoen hos slutkunden ("garantiperiode"), at produktet er frit for materiale- og produktionsfejl. Garantens omfang er som følger:
 - a) I de første 2 år af garantiperioden istandsætter eller skifter Geberit i tilfælde af materiale- og produktionsfejl de defekte dele gratis gennem en af Geberit autoriseret kundeservice.
 - b) I det tredje år af garantiperioden leverer Geberit i tilfælde af materiale- eller produktionsfejl gratis reservedele til udskiftning af defekte dele til den af Geberit autoriserede kundeservice, som kunden har valgt at lade reparationen udføre af.
2. Slutkunden kan ikke fremsætte yderligere krav over for Geberit ud over bestemmelserne i denne garanti.
3. Der kan kun gøres garant krav gældende i følgende tilfælde:
 - a) Produktet er monteret og taget i drift af en VVS-installatør eller af en af Geberit autoriseret kundeservice.
 - b) Der ikke er foretaget ændringer af produktet, især at der ikke er fjernet eller skiftet dele eller foretaget yderligere installationer.
 - c) Produktets fejl ikke skyldes forkert installation eller brug eller mangelfuld pleje og vedligeholdelse.
 - d) I det tredje år af garantiperioden kan der kun fremsættes krav, såfremt slutkunden udfylder det vedlagte garant bevis og sender det retur til det lokale Geberit selskab i det område, hvor produktet er installeret, inden 90 arbejdsdage fra installationsdatoen.
4. Denne garanti gælder for installationssteder i lande, hvor Geberit repræsenteres af eget salgsselskab eller gennem en salgspartner.
5. Denne garanti er udelukkende underlagt lovgivningen i det land, hvor Geberit har sit hovedsæde. FN's konvention om aftaler om internationale køb af løsøre er udelukket. Alle uoverensstemmelser, der måtte udspringe af nærværende garanti, afgøres ved domstolen i den by, hvor Geberit har sit hjemsted.

Tekniske data

Tekniske data

Mærkespænding	230 V AC
Netfrekvens	50 Hz
Effektforbrug	2000 W
Effektforbrug i standby	< 0,5 W
Beskyttelsestype	IPX4
Beskyttelsesklasse	I
Nettilslutning	Nettilslutning med treleders fleksibel kappeledning
Douchevarighed	30 s
Antal tryktrin for douchestrålen	5
Vandtemperatur	37 °C
Driftstemperatur	5–40 °C
Vandstrømstryk	50–1000 kPa 0,5–10 bar
Beregnet gennemstrømningsværdi	0,03 l/s
Maksimal belastning af toiletsæde	150 kg

(CH) Geberit Vertriebs AG
Schachenstrasse 77
CH-8645 Jona
T 0848 882 982
→ www.geberit-aquaclean.ch

(DE) Geberit Vertriebs GmbH
Kundendienst / Servicestelle
Theuerbachstrasse 1
D-88630 Pfllendorf
T (075 52) 934 10 11
F (075 52) 934 866
→ www.geberit-aquaclean.de

(AT) Geberit Vertriebs GmbH & Co. KG
Geberit AquaClean Schauraum
Argentinier Strasse 29
A-1040 Wien
T (01) 577 11 77
F (01) 577 11 77 - 21
→ www.geberit-aquaclean.at

(BE) Geberit nv
Beaulieustraat 6
B-1830 Machelen
T +32 2 252 0111
F +32 2 251 0867
→ www.geberit-aquaclean.be

(BG) Юнитрейд Интернешънъл ЕООД
бул. "Черни връх" 161-А
1407 София
T 02 968 11 11
F 02 968 10 01
→ www.unitrade-bg.com

(CZ) Geberit spol. s r.o.
Sokolovská 2408/222
190 00 Praha 9
T +420 547 212 335
F +420 547 212 340
→ www.geberit.cz

(DK) Geberit A/S
Lægårdsvej 26
DK-8520 Lystrup
T +45 86 74 10 86
F +45 86 74 10 98
→ www.geberit-aquaclean.dk

(ES) Geberit, S.A.
La Selva, 10 1° A; Ed. In Blau
Parque de Negocios Mas Blau
E-08820-El Prat de Llobregat
(Barcelona)
T +34 902 170 635
→ www.geberit-aquaclean.es

(FI) Geberit Oy
Ruukinkuja 4
FI - 02330 ESPOO
P +358 9 867 8450
→ www.geberit.fi

(FR) Geberit France
Parc Tertiaire Silic
23/25 rue de Villeneuve - BP 20432
94583 Rungis cedex
T +33(0)825 801 603
F +33(0)825 801 604
→ www.geberit-aquaclean.fr

(GB) Geberit Sales Ltd.
Geberit House
Academy Drive
Warwick
Warwickshire
CV34 6QZ
T (0)1926 516 800
T (0)1926 516 809
In Eire T +44 1622 717 811
→ www.geberit-aquaclean.co.uk

(HR) Predstavništvo Geberit
prodaja d.o.o.
Kutnjački put 11
10110 Zagreb, HR
T +385 1 3867 800
F +385 1 3867 801
→ www.geberit.hr

(HU) Geberit Kft
1117 Budapest,
Budafoki út 97.
T +36 1 204 4187
→ www.geberit.hu

(IT) Geberit Marketing e Distribuzione SA
Via Gerre 4
CH-6928 Manno
T +41 91 611 92 92
F +41 91 611 93 93
→ www.geberit-aquaclean.it

(LU) Geberit Luxembourg
61, avenue de la Libération
L-3850 Schifflange
T +352 54 52 26
F +352 54 54 91
→ www.geberit.lu

(NL) Geberit B.V.
Fultonbaan 15
3439 NE Nieuwegein
T +31 (0)3060 57700
F +31 (0)3060 53392
→ www.geberit-aquaclean.nl

(NO) Geberit AS
Luhrtoppen 2
N-1470 Lørenskog
T +47 67 97 82 00
→ www.geberit-aquaclean.no

(PL) Geberit Sp. z o.o.
ul. Postępu 1
02-676 Warszawa
T +48 22 843 06 96
→ www.geberit-aquaclean.pl

(PT) Geberit Tecnologia Sanitária, S.A
Úrb. Polo Tecnológico à
Estr. do Paço do Lumiar, Lt. 6-2º A
1600-542 LISBOA
→ www.geberit.pt

(RO) Geberit Interna ional Sales AG
Splaiul Unirii, Nr. 86, Et. 3
Sector 4, Bucharest
T +40 21 330 30 80/81
F +40 21 330 31 61
→ www.geberit.ro

(RS) Geberit - Predstavništvo za
Republiku Srbiju i Republiku Crnu Goru
Vojvode Skopljanca 24
SR - 11000 Beograd
T +381 11 30 96 430
F +381 11 30 96 431
→ www.geberit.rs

(RU) ООО „ГЕБЕРИТ РУС“
Олимпийский пр., 16, стр 5, 5 этаж
129110 Москва
тел.: +7 495 783 83 30
→ www.geberit.ru

(SE) Geberit AB
Kantyxegatan 25
Box 50 414
SE-213 76 Malmö
T +46 40 680 89 30
→ www.geberit.se

(SI) Geberit prodaja, d.o.o.
Smolnik 17
2342 Ruše
T 01 586 22 00
F 01 586 22 19
→ www.geberit.si

(SK) Geberit Slovensko s.r.o.
Karadžičova 10
821 08 Bratislava 2
T +421 2 49 20 30 71
→ www.geberit.sk

(TR) Geberit Tesisat Sistemleri Tic Ltd. it.
Köprüolu Cad. No:33
34718 Kadıköy- İstanbul Turkey
T +90 216 340 82 73
F +90 216 340 82 79
→ www.geberit.com.tr

(ZA) Geberit Southern Africa (Pty.) Ltd.
17-15 Street, Eastgate Gardens
Commercial Park
Sandton, South Africa
T +27 11 444 5070
F +27 11 444 5992
→ www.geberit.co.za

(AE) Geberit International Sales AG
Dubai Branch
P.O. Box 54715,
Dubai Airport Free Zone
East Wing, Bldg- 4A, 4th Floor, 401,
Dubai - UAE
T +971 4 204 5477
F +971 4 204 5497
→ www.geberit.ae

(CN) 吉博力(上海)贸易有限公司
地址: 上海市嘉定区南翔高科
技园区惠平路1515号
邮编: 201802