



# Reden MobiBed

**Mobilt hjælpemiddel, der anvendes til positionering af bevægelsehæmmede personer.**

Reden giver mulighed for varierede lejringsmuligheder i hvile- og aflastningssituationer.

Reden er beregnet til indendørs brug.

Til børn og voksne max. 90 kg.



# Indhold

1. Sikkerhed.....	3
2. Symbolforklaring.....	4
3. Generelt .....	5
4. Anvendelse.....	6
5. Før madrassen tages i brug .....	9
6. Ibrugtagning .....	11
7. Vedligeholdelse .....	16
8. Bortskaffelse .....	16
9. Garanti.....	16
10. Specifikationer .....	17
11. Tjekliste for problemløsning .....	18
12. Reservedelsliste .....	19
13. Warning code reference .....	20
14. Tilbehørsliste.....	21



Scan eller klik på koden og find produktet på HMI-basen.

# 1. Sikkerhed

---



## ADVARSEL

Reden MobiBed må ikke anvendes uden grundig instruktion fra uddannet personale eller af personer, der har fået instruktion i brugen af Reden MobiBed. Ved forkert betjening kan brugeren komme til skade.

Bruges Reden MobiBed til personer, der vejer mere end den maksimale brugervægt, øges risikoen for at ødelægge transporteren.

Brugsanvisningen skal læses grundigt, før Reden MobiBed tages i brug. Ret specielt opmærksomheden mod Sikkerhedsvejledninger mærket med

Cobi Rehab påtager sig intet ansvar for eventuelle skader på produktet eller personskader forårsaget af forkert installation, forkert montering eller forkert anvendelse af Reden MobiBed.

Kontakt Cobi Rehab med det samme, hvis der er dele, som er beskadigede eller mangler. Brug aldrig egne erstatningsreservedele.



## SIKKERHEDSVEJLEDNINGER

Der må ikke være personer, genstande eller andet mellem eller under puderrammens og løftarmens bevægelige dele, mellem topvange og bundramme og ej heller omkring aktuatorerne.

Hæv ikke Reden MobiBed, når den er placeret under et bord eller andet. Reden MobiBed kan gå i stykker og brugeren kan blive klemt og komme til skade.

Sørg for, at brugers hænder, arme, ben og fødder ikke banker ind i udstyr eller forbipasserende personer. Pas også på ved smalle passager eller døråbninger.

Løft aldrig Reden MobiBed fra gulv/terræn ved at holde i benstøtten og/eller kørehåndtaget.

Undgå at køre Reden MobiBed's forhjul hårdt ind i kanter og lignende. Det kan ødelægge hjul og forhjulsgaffel - og i værste fald knække ophænget.

Flyt kun Reden MobiBed med bruger, når puderrammen er sænket i position. Det giver den bedste stabilitet og fuldt udsyn i kørselsretningen.

Lad altid Reden MobiBed være bremsset, når den ikke er i brug.













Parkér aldrig Reden MobiBed med brugeren på skrånende terræn. Bremsen er ikke effektiv på glatte og stejle overflader.













Aktivér altid blokeringsbremsen, når brugeren ligger i Reden MobiBed, og når der hæves eller sænkes dele på Reden MobiBed.

Brug ikke Reden MobiBed, mens den oplades.

Efterlad aldrig en bruger uden opsyn i Reden MobiBed hverken indenfor eller udenfor.

## 2. Symbolforklaring

Følgende symboler findes i brugervejledningen og/eller på produktets label.	
	Vær opmærksom!
	Dobbeltisoleret (klasse II).
	Overensstemmelseserklæring ifølge forordning for medicinsk udstyr, EU 2017/745.
	International elektronikgodkendelse.
IP31	Ingres Protection Ratings Guide.
	Type BF udstyr.
	Skal bortskaffes ved korrekt affaldshåndtering.
	Cobi varenummer
	Serienummer
	Produktionsår
	Producent
	Medicinsk udstyr
	Maks. brugervægt
	Læs manual
Label på Reden MobiBed er placeret på venstre side (set forfra) ved tværstangen ved baghjulet.	

	Cobi Rehab ApS Fuglebæksvej 1D DK-2770 Kastrup Tel.: +45 70252522			
	Reden/Mobibed 0316-100-000			90 KG
	2012345D			
	2020		(01)05740000105439(21)2012345D	

## 3. Generelt

---

Denne brugervejledning indeholder vigtige oplysninger om anvendelsen af Reden MobiBed og målgruppen for det mobile leje. Den indeholder også en lang række specifikationer på Reden MobiBed.

Den nyeste version af denne brugervejledning finder du på vores website. Tjek om den version, du sidder med nu, er den nyeste.

 Læs hele brugervejledningen igennem inden Reden tages i brug.

Hvis du har brug for en brugervejledning, som er skrevet med en større skriftstørrelse, findes brugervejledningen i PDF-form på [cobirehab.com](https://www.cobirehab.com), som kan skaleres op i skriftstørrelsen.

Du kan altid kontakte Cobi Rehab på telefon 7025 2522, hvis du ønsker flere oplysninger om Reden MobiBed.

Cobi Rehab forbeholder sig retten til at ændre produktspecifikationerne uden forudgående varsel.

Redens UDI-nummer fremgår af labelen, som er placeret på siden af stellet.

Produktsikkerhedsmeddelelser og tilbagekaldelse af produkter kan ses på hjemmesiden under

<https://www.cobirehab.com/kunde-hos-cobi/vigtig-produktinformation/>

### Kontraindikationer

Reden MobiBed må ikke bruges til personer, der kan forflytte sig ved egen hjælp.

Konsultér altid en terapeut, før en bruger tildeles en Reden MobiBed. Maks. brugervægt er 90 kg.

### Utsigtet hændelse

Enhver hændelse, der er indtruffet i forbindelse med brugen af Reden MobiBed skal indberettes til Cobi Rehab.

### Efter forventet levetid

Efter den forventede levetid er det vigtigt, at der foretages en samlet vurdering af produktet, inden fortsat brug.

Efter den forventede levetid kan Cobi Rehab ikke garantere egnethed og sikkerhed for produktet, da Cobi Rehab ikke har kontrol over, hvordan produktet er brugt og slidt.

Den samlede vurdering af produktet skal udføres af kvalificeret fagpersonel, og som et minimum skal der tages højde for, hvordan produktet er blevet brugt, produktets tilstand og dets komponenter.

Cobi Rehab kan altid foretage en sådan vurdering.

## 4. Anvendelse

Reden er et mobilt hjælpemiddel, der anvendes til positionering af bevægelseshæmmede personer, som har behov for varierende lejringsmuligheder i hvile- og aflastningssituationer.

Reden med indsatspude anvendes til at sikre brugeren optimal komfort hvad enten der er tale om siddende eller liggende stilling, rygleje såvel som sideleje.

### 4.1 Belastning og brugervægt

Brugervægten må maks. være 90 kg. Den angivne vægtgrænse på maks. 90 kg skal overholdes for at undgå skader på vognen.

Det anbefales at bruge lift til forflytning af personer til og fra Reden.

Reden er ikke egnet til personer, der kan forflytte sig ved egen hjælp.



Minimumslængde



Maximum længde

### 4.2 Mobilt hjælpemiddel

Reden er forsynet med firehjul med punkterfrie dæk. De forreste hjul er monteret i en drejelig forgaffel og kan dreje 360° om en lodret akse,

hvilket gør Reden let at manøvrere rundt. Baghjulene er fastmonteret om en vandret akse. Baghjulene kan bremses.

### 4.3 Mange muligheder i ét hjælpemiddel

Reden har flere indstillingsmuligheder. Den er fleksibel og nem at tilpasse til den enkelte bruger. Reden kan:

- Længdejusteres i sæde og ryg og tilpasses til børn og voksne.
- Justeres i højden, så den passer til brugerens behov og/eller hjælperens arbejdsstilling.
- Skabe gode sidde- og liggestillinger med indsatspuderne, der sikrer tryk og stabilitet.
- Indstilles i rygdelen og benstøtten, fra vandret leje til 60° siddende stilling.
- Være et alternativ til kørestol, seng, madras, sække stol etc.
- Være et socialt redskab, da hvilesituationen ikke behøver at foregå et stationært sted.

## 4.4 Indendørs brug

Reden er beregnet til indendørs brug. Reden kan i enkelte tilfælde bruges udenfor i mindre omfang og kun på fladt terræn som fx terrasser og lignende.

Reden kan ikke bruges som transportmiddel udendørs over længere afstande, da den ikke er designet til brug i ujævnt, kuperet eller skrånende terræn eller i vand.

## 4.5 Værd at bemærke om indsatspuderne

For at yde den bedst mulige støtte til og komfort for brugeren kan indsatspuderne i rammen justeres i højden. Det gøres ved at justere på fyldet (Krøyer-kugler) inde i puderne.

Fyldet kan godt synke lidt sammen over tid. Derfor kan der bestilles en ekstra pose fyld til justering af højden på puderne.

Kontakt gerne Cobi Rehab på tlf. 7025 2522.

## 4.6 Belastning

⚠ Bruger og evt. hjælpeudstyr må tilsammen ikke overskride maks. vægten på 120 kg.

Reden er kun beregnet til én bruger med en maks. brugervægt på 90 kg.

## 4.7 Brug lift

⚠ Brug om muligt lift, når brugeren forflyttes til og fra Reden. Ved brug af mobillift, skal Reden hæves i position således at mobilliftens "ben" går fri af løftearmen under vognen.

Vær opmærksom på, at brugeren ligger korrekt placeret på indsatspuden i Reden.

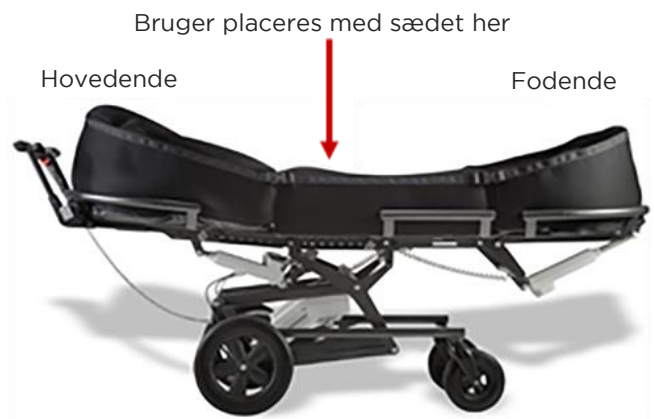

## 4.8 Transport i bil

Brug lift eller rampe ved på- og aflæsning, hvis Reden skal transporteres i motoriseret køretøj.

Brugeren må aldrig opholde sig i Reden under transport af denne. Heller ikke hvis Reden er godt

fastspændt under transport. Reden er ikke kollisionstestet. ⚠

## 4.9 Bespænding under transport

Reden er forsynet med seks bespændinger, der anvendes til at fastgøre vognen til bunden af transportmidlet.

Følg generelle sikkerhedskrav omkring fastgøring af hjælpemidler i transportmidler.

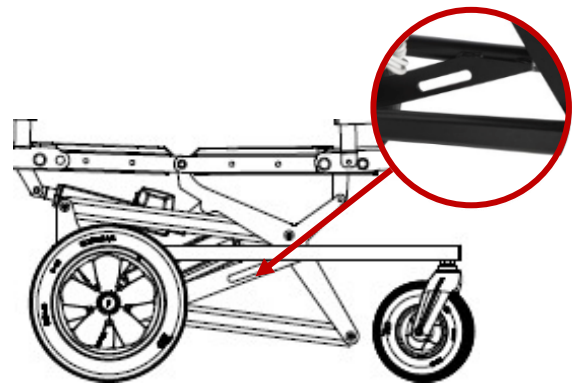

Bespændingerne er placeret på siden, foran på bundrammen og bagpå på bundrammen.

## 4.10 Puderammen

Indsatspuden placeres i puderammen/rælingen. Puderammens øvre rygdæl, sædedelen samt benstøttens nedre del er forsynet med en bøjle, som fastholder puden/madrassen.

Puderammen/rælingen er ikke beregnet til at sidde eller ligge på. Benstøtten er heller ikke beregnet til at sidde på.

## 4.11 Bremse og hjul

Reden er forsynet med bremse på baghjulene, men ikke på forhjulene. Det betyder, at da vognens forende kan dreje og flytte sig. Derfor må bruger eller plejepersonale ikke læne sig op ad vognens sider, heller ikke selvom bremsen er aktiveret.

Bremsen er en kørebremse. Den er ikke kraftig nok til at kunne bremse og parkere vognen på skrånende underlag.

Bremsen betjenes via grebet monteret på styrehåndtaget. Alle fire hjul er med punkterfrie dæk.

## 4.12 Brug af bæltter (tilkøb)

 Reden kan leveres med et eller flere bæltter til brug under transport, og når kørestolen står stille. Bælte anbefales også til brugere, der ligger stille og ikke flytter meget rundt på sig selv.

Til urolige brugere eller brugere med ufrivillige bevægelser anbefales det at bruge to bæltter.

Reden egner sig ikke til brugere, der er mobile og kan forflytte sig ved egen hjælp.

Bæltet fastgøres til Redens topamme, men ikke bundrammen.



## 5. Før Reden tages i brug

---

### 5.1 Klargøring

Start med at sikre, at Reden ikke er beskadiget eller har mangler. Oplad batteriet i 10 timer ved tilslutning til stikkontakt. Se vejledning om opladning side 10.

Reden må aldrig bruges ved temperaturer under +5°C eller over +40°C. Hvis Reden har været opbevaret i meget kolde eller meget varme

omgivelser, skal den stå et døgn i stuetemperatur, inden den tages i brug.

Rengør Reden med en tør, blød klud inden vognen tages i brug.

Læs hele manualen igennem inden Reden tages i brug.

### 5.2 Kontrol

Kontrollér at:

- Puderammens længde passer til indsatspuden
- Bremsmekanismen er uskadt og fungerer korrekt, og at baghjulene blokeres.
- Hjulene er uden synlige fejl og mangler.
- Kørehåndtaget sidder fastmonteret og er justerbart.
- Bevægelige dele (udtræk, ramme, styr, knækled) løber let og er ikke helt eller delvist blokeret.
- Batteriet er opladet og ladekablet er taget ud af stikkontakten og rullet sammen.
- Fjernbetjeningens knapper virker og kan justere Redens højde, ryghældning og benhældning.

Reden er nu klar til at tages i brug.

### 5.3 Batteri

De elektriske funktioner på Reden betjenes af SMPS systemet fra LINAK. Systemet er designet til sundhedssektoren og er kendetegnet ved forbedret levetid, høj slidstyrke, vandtæt, støjsvagt og miljøvenligt.

Systemet består af kontrolboks med netkabel, et lithiumbatteri, tre motorer og en fjernbetjening.

### 5.4 Anvendelse

Redens hæve- og sænkefunktion samt vinklingen af ryg- og benstøtte styres ved hjælp af fjernbetjeningens knapper. Batteriet forsyner

aktuatorer såvel som fjernbetjening med strøm til disse funktioner.

## 5.5 LED Indikator



CA41 har en trefarvet LED indikator, som sidder på styreboksen. Indikatoren viser om Reden kører på batteri, eller om den får strøm via en stikkontakt.

### LED-farvens betydning, når Reden er tilsluttet til stikkontakt

Grøn	Reden er tilsluttet stikkontakt. Fjernbetjeningen har ikke været brugt. Styreboksen er i funktion, og Reden er klar til brug.
Gul	Reden er tilsluttet stikkontakt. Fjernbetjeningen er ikke blevet aktiveret. Styreboksen er ude af funktion. Kontakt Cobi Rehab.
Gul	Reden er tilsluttet stikkontakt. Fjernbetjeningen er blevet aktiveret. Styreboksen er i funktion.

### LED-farvens betydning, når Reden er batteridreven

Orange	Reden kører på batteri. Fjernbetjeningen er blevet brugt. Styreboksen er i funktion og er i brug.
Intet LED-lys	Batteriet virker. Fjernbetjeningen er ikke aktiveret eller også er styreboksen ikke tilsluttet stikkontakt.

## 5.6 Opladning

 Et næsten afladet batteri afgiver en bib-lyd, når tasterne på fjernbetjeningen aktiveres. Sæt straks batteriet til opladning. Brug aldrig et næsten afladet batteri.

- Opladningstid er 10 timer, tilsluttet stikkontakt.
- Driftstiden er ca. 5 timer ved fuld opladning af et fuldt ydedygtigt batteri.
- Hav faste rutiner omkring opladning. Sæt fx Reden til opladning om natten. Batteriet kan ikke overoplades.
- Ladekablet skal være rullet sammen, når Reden er i brug. Det mindsker skader på personer og køretøj.
- Ved langtidsopbevaring af Reden skal batteriet genoplades fuldt hver 12. måned, da det ellers kan gå i stykker pga. selvafladning.
- Opbevar batteriet indendørs og tørt. Batteriet må ved transport og opbevaring ikke udsættes for temperaturer under  $-10^{\circ}\text{C}$  eller over  $+40^{\circ}\text{C}$ .
- Ved brug skal temperaturen ligge mellem  $+5^{\circ}\text{C}$  til  $+40^{\circ}\text{C}$ .
- Alle LINAK-produkter har en forventet levetid på 4 år. Levetiden afhænger af anvendelsen.
- LINAK-produkter bør rengøres med jævne mellemrum for støv og skidt. De bør kontrolleres for mekaniske skader og slidte dele bør udskiftes.

## 6. Ibrugtagning

### 6.1 Fjernbetjening

Redens hæve- og sænkefunktioner samt justering af rygvinklen aktiveres ved hjælp af fjernbetjeningen.

#### Knappernes funktioner:

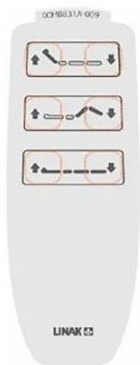

- Øverste: Vinkling af ryg
- Mellemste: Hæv eller sænk fodmodulet
- Nederste: Hæv eller sænk hele Reden

Brug krogen til at hænge fjernbetjeningen på styret, når fjernbetjeningen ikke er i brug.

### 6.2 Længdejustering af vognen

Rammen til indsatspuden kan længdejusteres i sæde- og rygdelen.

Der er tre positionsmuligheder for rygdelen og tre positionsmuligheder for sædedelen, hvilket i alt giver ni længdeindstillinger.

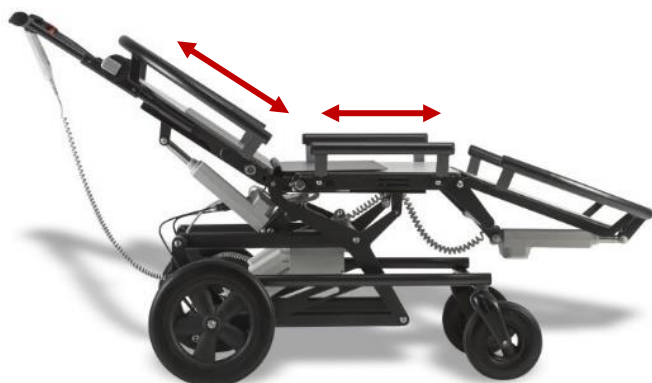

1. Fjern indsatspuden.

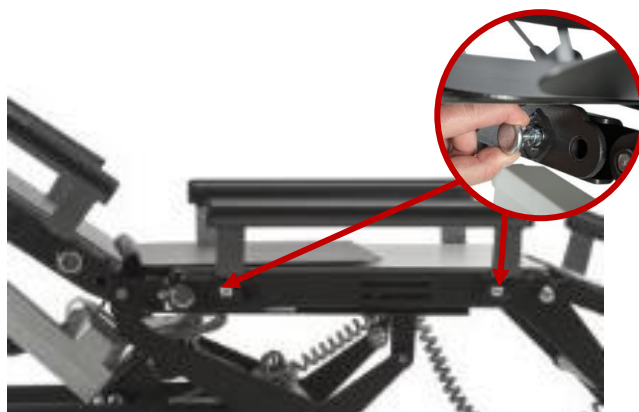

2. På rammens underside er der i begge sider placeret en positioneringsbolt til sæde- og rygdelen. Boltene drejes i ulåst position.



3. Tag fat i rammens håndtag og træk ud eller skub ind til ønsket position. Boltene i begge sider skal igen låses. Træk eller skub igen rammens håndtag indtil der høres et klik. Rammens håndtag er nu låst.

## 6.3 Højdejustering

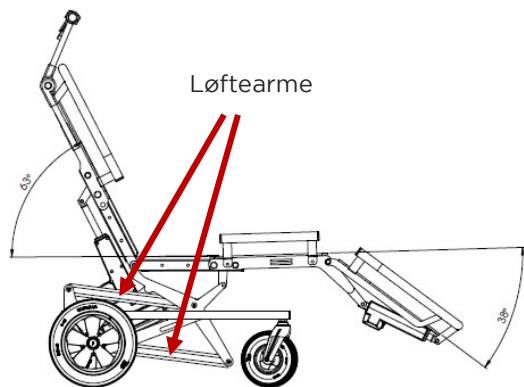

Reden kan justeres trinløst ved hjælp af løftearme samt elektrisk styreenhed og batteri, aktuatorer og betjeningsenhed. Redens hæve- og sænkefunktion, puderammens rygdæl og benstøtten styres med fjernbetjeningen.

I yderpositionerne stopper hæve- og sænkefunktionen automatisk.

⚠ Vær opmærksom på, at nederste løftearm ikke støder på ved kørsel over forhindringer.

Brug rampe, hvis vognen skal læses ind i et motoriseret køretøj.

## 6.4 Styrehåndtaget

Redens styrehåndtag kan højdeindstilles på to måder. Ved hjælp af fjernbetjeningen og ved stepvis vinkling af selve håndtaget.

På hver side af den lodrette styrestang er der placeret et greb (kaldet knæled), som kan løsnes, hvis håndtagets vinkel skal indstilles.

⚠ Styrehåndtaget må ikke bruges som håndtag, når Reden kører over dørtrin eller lign. forhindringer. Det kan knække.

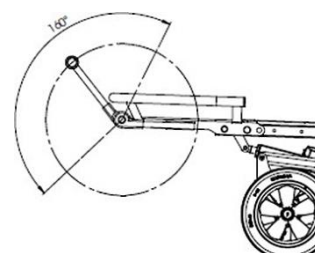

## 6.5 Bremsning - fremgangsmåde

Bremsen er monteret på de bagerste hjul, og det er kun de to hjul, der kan bremses. Bremsegrebet på styrehåndtaget er forsynet med lås og fungerer som en parkeringsbremse. Bremsen aktiveres ved at klemme bremsehåndtaget, så hjulene blokeres. Løsn bremsen ved holdes den røde plastdel inde. Det frakobler bremsen.

⚠ Selvom Reden er forsynet med bremse på baghjulene, kan vognens forende stadig dreje og flytte sig, når baghjulsbremserne er aktiveret. Derfor må bruger eller plejepersonale ikke læne sig op ad vognens sider.



## 6.6 Bremsesystemet - justering

Bremsesystemet justeres ved at dreje justeringsskruen. Træk ned i bremsekablet og drej bagefter med uret (skrues indad). Det reducerer bremseeffekten. Drejes der mod uret (skrues udad) øges bremseeffekten.

Kontrollér at bremsekablet ikke sidder i klemme mellem rillen på justeringsskruen og bremsehuset. Rillerne må ikke være ud for hinanden.



## 6.7 Montering af bælte (tilkøb)

Reden kommer som standard ikke med sengeheste eller bælte monteret. Begge dele er tilkøb. Bruges Reden uden sengeheste bør der anvendes et til to sikkerhedsbælter afhængigt af brugers funktionsniveau.



Bælte placeres over hoften på bruger og fastgøres som vist nedenfor.



## 6.8 Modul Indsatspude



Indsatspuderne til Reden fås i forskellige mål og modeller. De er fremstillet i behagelige materialer og har aftageligt og vaskbart yderbetræk.



Inderst er indsatspuderne forsynet med et vandafvisende og antibakterielt polyesterbetræk.

Puderne er forsynet med en anti-skrud bund, der sikrer, de bliver liggende. Der er ikke brug for ekstra stropper og spænder til fastgørelse.

Modul Indsatspuden er opbygget af 3 moduler og kan sammenlignes med en sækkestol. Modulerne er formbare og tilpasser sig efter brugeren og underlaget. Det giver

støtte og komfort siddende som liggende til brugere med scoliose eller andre svære deformiteter.

Rygmodulet er inderst bygget op af 2 separate puder. Modul A (den mindste pude) har en mere fast fyldning til støtte af hoved og nakke. Modul B har en mindre fyldning, der gør den mere fleksibel. Modul B kan formes efter brugerens facon og behov.

Brugeren kan placeres i enten rygleje eller sideleje. Brug altid lift ved forflytninger til og fra transporteren.



Reden kommer som standard uden sengehest og bælte (tilkøb).



Form indsatspuden inden brugeren placeres i Reden. På den måde kommer brugeren dybt ind i materialet og får den bedste støtte.



Eksempel på vandret rygleje med Lasal halvmånepude til støtte af arme. Modul Indsatspuden former sig efter brugeren og støtter krop, ben og fødder.



Eksempel på sideleje. Lejringspuder støtter hovedet, arme og det øverstliggende ben.



## 6.9 Madras med lejringspuder

Madrassen består af en Tempraflex viskoelastisk skummadrass, hvorpå brugerens leje bygges op med løse lejringspuder. Her kan der etableres en individuel lejrning for brugeren. Lejringspuderne kan også bruges til lejrning i brugerens seng.

Tempraflex madrassen fås i tre længder, og den er forsynet med et vandafvisende og antibakterielt

polyesterbetræk inderst. Madrassen er også forsynet med en anti-skrid bund, så den bliver liggende i rammen. Ekstra stropper og spænder til at fastgøre madrassen er derfor ikke nødvendige.



Yderbetrækket er på den øverste del, svarende til ryggen, forsynet med stropper til fastgørelse af lejringspuder.



Stropper og bæltet holder bruger og lejringspuder på plads i den ønskede stilling.



Afhængig af stilling og brugerens behov for støtte, placeres de løse lejringspuder på madrassen, så der skabes en rede.



Mobilia lejringsserien til Reden giver i kombination med LASAL-puderne de bedste muligheder for individuel lejrning.

Mobilia lejringspuder er fyldt med EPS-kugler i et polyesterbetræk, som er vandafvisende og antibakterielt. Puderne fås med aftageligt og vaskbart betræk.



Kilepude



Nakkepuf



Gouda kilepude



Trekantpude

## 7. Vedligeholdelse

---

### 7.1 Rengøring af vogn

Rengør Reden med en blød klud og vand, eventuelt tilsat lidt opvaskemiddel eller lignende.

Hæv Reden helt op, så den vipbare puderamme er mere end 45° og benstøtten er løftet 20°. Nu er alle overflader er tilgængelige. Husk at aktivere blokeringsbremsen, når Reden rengøres.

Rengør hjul og hjulophæng, hvis de er blevet beskidte.

### 7.2 Rengøring af puder

Indsatspuden uden betræk er fremstillet af 100% PU- belagt og brandhæmmet polyester. Rengør puden med en blød klud og vand tilsat et mildt rengøringsmiddel. Indsatspuden kan ikke vaskes i vaskemaskine.

#### Desinfektion

Til overfladedesinfektion af indsatspuder bruges engangsklude med ethanol (fx Wet Wipe 70%) eller et klorprodukt 1000-1200 ppm (fx Wet Wipe Chlorine Desinfection).

#### Desinfektion

Til overfladedesinfektion af Reden bruges engangsklude med ethanol (fx Wet Wipe 70%) eller et klorprodukt 1000-1200 ppm (fx Wet Wipe Chlorine Desinfection).

Reden bør altid desinficeres ved overgangen til ny bruger for at undgå dekontaminering

Indsatspuder bør altid desinficeres ved overgangen til ny bruger for at undgå krydskontaminering.

#### Yderbetræk til indsatspuder

Yderbetrækkene fås i to udgaver:

- Gråt betræk (Lenzing/Tencel). Vaskes ved 60°C. Tørretumbles ved svag varme.
- Sort betræk (100% polyester). Vaskes ved 40°C. Må ikke tørretumbles.

## 8. Bortskaffelse

---

Produkter, der ikke længere er i brug, skal bortskaffes på miljøforsvarlig vis.

Kontakt kommunen for vejledning om korrekt bortskaffelse.

## 9. Garanti

---

Cobi Rehab garanterer, at Reden MobiBed er fejlfri, når den leveres. Skulle der mod forventning være mangler eller skade på kørestolen ved modtagelsen, så kontakt Cobi Rehab med det samme.

Garantiperioden for Reden MobiBed er et år fra købsdato og dækker produktionsfejl eller defekter ved levering. Fakturaen gælder som garantibevis.

#### Garantien gælder ikke:

- produkter, hvor serienummer, batchnummer eller lignende er blevet fjernet eller beskadiget væsentligt

- produkter, hvor der er foretaget reparation af uautoriseret personale

- normal vedligeholdelse fx rengøring, tilpasning, smøring og opdatering af udstyr eller dele.

Garantien gælder ikke, hvis Cobi Rehab vurderer, at Reden MobiBed er blevet håndteret på en u hensigtsmæssig måde.

Ved skade på grund af forkert brug, faktureres der både service og anvendte reservedele.

Garantien, beskrevet ovenover, er den eneste gældende garanti. Cobi Rehab kan ikke holdes ansvarlige for skader af nogen slags.



## 10. Specifikationer

Max længde med styrehåndtag og benstøtte fuldt udtrukket	2150 mm
Max bredde af Reden målt over puderammens bøjle	720 mm
Højde af puderammen målt fra gulv til øverst på bøjlen Laveste position / Højeste position	550 mm / 850 mm
Puderammens længde (justerbar) Min længde / Max længde	1460 mm/ 1830 mm
Max liggemål fuldt udtrukket: med Madrassen (personhøjde max. 172 cm) med Modul Indsatspude (personhøjde max. 180 cm)	1835 mm 1930 mm
Hjulafstand mellem for- og baghjul målt fra midt aksel til midt aksel	720 mm
Totalvægt uden indsatspude	55 kg
Bæreevne: Sikkerhedsafprøvet til	120 kg
Brugsvægt (max. personvægt) anbefalet	90 kg
Forhjul/Baghjul diameter	200/300 mm
Aktuator, motor, løft, rygvip og benvip - LINAK LA40-100 24V	Load 4000 N
Kontrolboks - LINAK CA41 - SMPS - IPX6	24 V
Lader indbygget i kontrolboks. For opladning tilslut	100V/240V
Fjernbetjening LINAK HB83 3-vejs	
Forventet levetid	7 år
Grundlæggende UDI-DI	5740000100013N3
UDI-DI	5740000105439
Risikoklasse	1
ISO EN 12182: 2012, EN 1970:2002, EN 1970/A1:2005, EN 60601-1/Corr. 1 + Corr. 2: 2008, EN 60601-1-2:2007, EN ISO 10535:2007, EN ISO 12952:1998, EN ISO 12952-3: 1998	
Minimumsmål i mm fx ved nedpakning til transport: klappet helt sammen, sænket til laveste position, ryg maks. hævet, benstøtte i laveste position og styrehåndtag er skubbet maks. fremad.	(L)1340 X (B) 720 X (H) 1070
Brugervejledningen findes på website og kan skaleres op til meget stor skrift til brug ved synshandicap	

# 11. Tjekliste for problemløsning

Problem	Tjek	Hvis ja	Nej
Hæve/sænkefunktionen eller vippemekanismen fungerer ikke	Er batteriet opladet?		Oplad det.
	Er der noget i klemme?	Fjern det.	
	Er fjernbetjeningen synligt skadet?	Skift til en anden fjernbetjening.	
	Sidder alle stik korrekt placeret i kontrolboksen?		Sæt dem korrekt i.
Hvis intet af ovenstående løser problemet, kontakt Cobi Rehab.			
Bremsen fungerer ikke	Er kablet intakt?		Justér bremsen. Se pkt. 6.6.
Hvis dette ikke løser problemet, kontakt Cobi Rehab.			
Forhjul drejer ikke rundt	Er der løse bolte?	Efterspænd dem.	
	Er hjulophænget løst?	Efterspænd det.	
	Er der beskadigede dele?	Kontakt Cobi Rehab.	
	Sidder der noget i klemme?	Fjern det.	
Hvis intet af ovenstående løser problemet, kontakt Cobi Rehab.			
Baghjul drejer ikke rundt	Er bremsen aktiveret?		Justér bremsekablet. Se pkt. 6.6.
	Er alle dele intakte?		Reparér eller udskift defekte dele. Se pkt. 9
Hvis intet af ovenstående løser problemet, kontakt Cobi Rehab.			

## 12. Reservedelsliste

Nr.	Varenr.	Reden	Antal
2	0316-999-	Aktuator Linak LA40 (løft, rygvip og benvip)	3 stk.
3 - -	0316-999-000 0316-999-001 0316-999-002	Kontrolboks Linak CA41 inkl. netkabel Ekstra netkabel Litium batteri	1 stk. 1 stk. 1 stk.
11	0316-999-044	Gummi for håndtag	2 stk.
17	0316-999-031	Forhjul Ø200mm ekskl. gaffel og leje	2 stk.
18	Kontakt Cobi Rehab	Hjulgaffel til forhjul m. leje (Højre eller Venstre)	2 stk.
16 & 19	0316-999-040 0316-999-041	Baghjul Ø300m med tromlebremse (H eller V)	2 stk.
21	0316-999-050	Laminatplade - ryg	1 stk.
22	0316-999-052	Laminatplade - benstøtte	1 stk.
27	0316-999-051	Laminatplade - sæde	1 stk.
34	Kontakt Cobi Rehab	Bremsegreb	1 stk.
35	0316-999-045	Knækled til justering af styrehåndtaget - højre	1 stk.
35	0316-999-046	Knækled til justering af styrehåndtaget - venstre	1 stk.
Ej. III.	0316-999-010	Fjernbetjening LINAK HB83 3-vejs	1 stk.

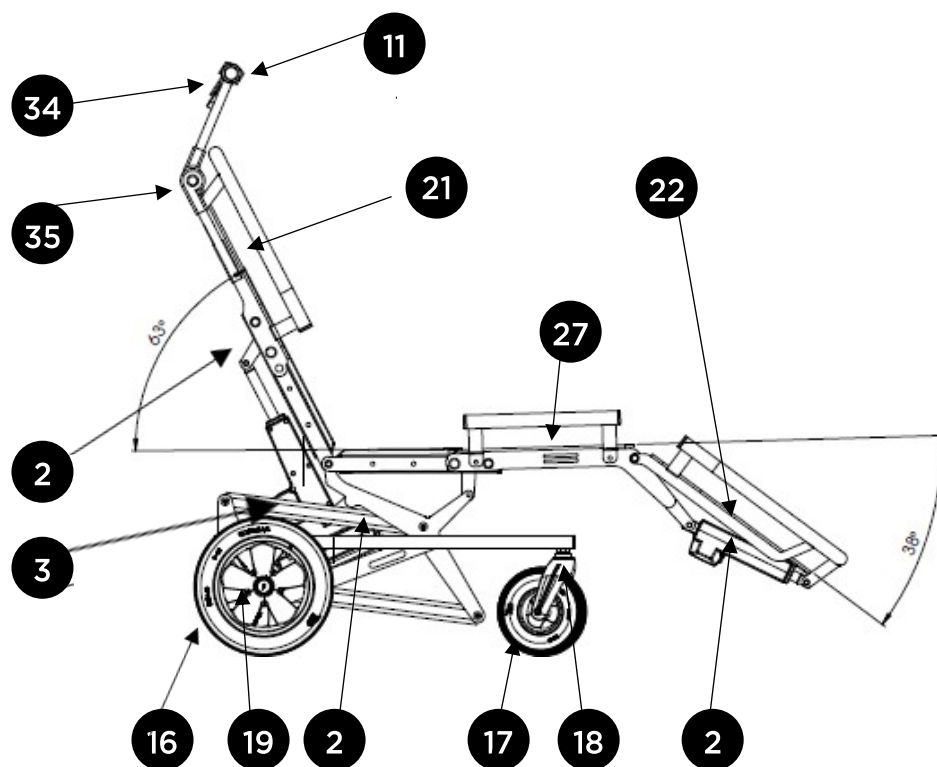

## 13. Warning code reference

---



CA41 har en trefarvet LED indikator, som sidder på styreboksen. Indikatoren viser om Reden kører på batteri, eller om den får strøm via en stikkontakt.

<b>LED-farvens betydning, når Reden er tilsluttet til stikkontakt</b>	
Grøn	Reden er tilsluttet stikkontakt. Fjernbetjeningen har ikke været brugt. Styreboksen er i funktion, og Reden er klar til brug.
Gul	Reden er tilsluttet stikkontakt. Fjernbetjeningen er ikke blevet aktiveret. Styreboksen er ude af funktion. Kontakt Cobi Rehab.
Gul	Reden er tilsluttet stikkontakt. Fjernbetjeningen er blevet aktiveret. Styreboksen er i funktion.

<b>LED-farvens betydning, når Reden er batteridreven</b>	
Orange	Reden kører på batteri. Fjernbetjeningen er blevet brugt. Styreboksen er i funktion og er i brug.
Intet LED-lys	Batteriet virker. Fjernbetjeningen er ikke aktiveret eller også er styreboksen ikke tilsluttet stikkontakt.

## 14. Tilbehørsliste

---

Tilbehør	Længde	Bredde	Højde	Varenummer
Trekantpude	86 cm	24 cm	21 cm	0316-4531-000
Trekantpude betræk				0316-4531-015
Kilepude	45 cm	64 cm	10 cm	0316-4541-000
Kilepude betræk				0316-4541-015
Gouda Kilepude	30 cm	31,5 cm	4 cm	0316-4521-000
Gouda Kilepude betræk				0316-4521-015
Nakkepuf	36 cm	6,5 cm	10 cm	0316-4511-000
Nakkepuf betræk				0316-4511-015
Bælte, str. S	125 cm	10 cm		0316-6201-000
Bælte, str. L	137 cm	10 cm		0316-6221-000
Sengeheste				0316-999-090



**COBI REHAB<sup>®</sup>**  
The Positioning Company

---



**FORHANDLER**

**Cobi Rehab**  
Fuglebækvej 1D  
DK-2770 Kastrup  
Danmark  
+45 7025 2522  
[cobirehab.com](http://cobirehab.com)