



ComfortSystem – vår erfarenhet din trygghet

Instruktioner för användare av Qvintett vårdsäng

med motorsystem CS1



Läs bruksanvisningen
innan sängen
tas i bruk!



ComfortSystem
- vår erfarenhet din trygghet

CE



Innehållsförteckning - instruktion

1. Introduktion
2. Användningsområde
3. Viktigt att tänka på
4. Elektronik/Motorer
5. Montering/demontering
6. Montering/demontering modell H (*option*)
7. Demontering elektronikbox
8. Bruksanvisning
9. Tillbehör
10. Tekniska specifikationer
11. Miljö, transport och lagring
12. Underhåll och rekonditionering
13. Felsökningsschema motorer och elektronik
14. Serviceschema
15. Besiktningsschema
16. Leveranskontroll



1. Introduktion

Gratulerar till Ert val av QVINTETT vårsäng från Comfort System Scandinavia AB. För att garantera att produkten tillverkas med en jämn och hög kvalitet och med så liten miljöpåverkan som möjligt, är Comfort System Scandinavia AB certifierade enligt ISO 9001 och ISO 14001!

Varje säng tillverkas i Sverige enligt en strikt kvalitetsnorm och varje säng testas på fabrik. Med varje säng följer en signerad kontrollrapport som beskriver de olika punkter som testats.

ComfortSystem Scandinavia AB

Box 4034, Vistakullevägen 18
561 04 HUSKVARNA, Sweden
Tfn +46 (0)36 51590
Fax +46 (0)36 50001
info@comfortsystem.se
www.comfortsystem.se

För QVINTETT vårsäng gäller:

- QVINTETT är CE-märkt enligt direktiv 93/42/EEG
- QVINTETT har genomgått riskanalys enligt EN14971
- QVINTETT testad och godkänd mot IEC/FDIS 60601-2-52 av opartiskt testinstitut, Hjälpmiddelsinstitutet i Danmark
- QVINTETT elektriska system är testat och godkänt enligt EN60601-1 / 60601-1-2 av NEMKO i Norge



2. Användningsområde

QVINTETT Vårdsäng skall brukas som personligt hjälpmedel eller vårdhjälpmedel i hemmiljö eller institutionell miljö, ex vis sjukhem, vårdhem, äldreboende eller liknande.

Produkten och tillhörande tillbehör är avsedd för personer äldre än 12 år!

För uppgift om SWL (säkerhetslast) och maximal brukarvikt – se märkskylten som sitter på sänglyften!

Produkten skall endast användas i normal inomhusmiljö med temperatur i intervallet +10 till + 40 grader. Motorsystemet är utrustat med ett köldskydd, detta förhindrar systemet att starta vid temperaurer lägre än +5 grader.

Produkten får endast kompletteras och användas tillsammans med tillbehör godkända av Comfort System Scandinavia AB.

Produkten får endast användas för avsett användningsområde.

Om sängens funktioner ändrar sig eller upphör att fungera, skall den genast kontrolleras enligt anvisningar för underhåll/rekonditionering samt enligt felsökningschema.





3. Viktigt att tänka på



Sängen bör inte brukas av småväxta personer vars kroppsstorlek motsvarar en 12-åring eller mindre utan att en dokumenterad riskbedömning sker. Speciellt skall risken för brukarens möjligheter att komma igenom/fastna i sängens öppningar i grindsystem, gavlar, sängbotten samt eventuella monterade tillbehör, värderas!



För att minska risken för skador i samband med fall ur sängen eller liknande händelse, skall sängen alltid stå i lägsta läge när brukaren lämnas ensam i sängen. Detta gäller även om grindar används!



Om sängen och sänggrind/tillbehör skall brukas av personer som är förvirrade, oroliga eller lider av spasmer, skall en riskanalys göras för att identifiera onormala risker p g a brukarens tillstånd/beteende. Överväg att använda spärrfunktion för att stänga av motorer när vårdare inte är i närheten!



Sängen uppfyller gällande krav kring elektromagnetiska störningar! Trots detta kan det uppstå störningar från/ till andra elektriska apparater. För att reducera/eliminera störningarna – öka avståndet till produkterna eller stäng av dem!



Comfort System Scandinavia AB påtar sig inget ansvar för produkten om den förändras, monteras eller används på annat sätt än vad som framgår i denna instruktion!



4. Elektronik/Motorer

4.1 Elektriska data, motorsystem CS1*

Anslutningsspänning:	230 V [~] /50 Hz
Max strömförbrukning:	1,5 A
Intermittens (periodisk användning av motorer):	10% max 2 min vila 18 min
Täthetsklass (Elektronik/motorer):	IPX6
Ljudnivå:	47 dB

Dubbelisolerad, klass II, typ B



Växelström:



Likström:



Patienten är inte avskild från jord och chassi:



* Motorsystem CS1, förkortas CS1



4.2 Elektriska komponenter, motorsystem CS1



Komplett säng har följande elektriska komponenter

- 1a. Elektronikbox inkl transformator, komfortläge, art.nr 952722
- 1b. Elektronikbox inkl transformator, EJ komfortläge, art.nr 95274
- 2a. Handkontroll, komfortläge art.nr 952720
- 2b. Handkontroll, EJ komfortläge, art.nr 952718
3. Lyftmotor, art.nr 95271
4. Ryggmotor, art.nr 95272
- 5a. Fotmotor, komfortläge art.nr 952717
- 5b. Fotmotor, EJ komfortläge, art.nr 95273
6. Motorkabel till rygg eller fotmotor, art.nr 95277
7. Nätkabel 220 V, art.nr 96276





5. Monteringsanvisning

Normalt levereras QVINTETT vårdstäng monterad (exkl sänggram)!
Hoppa då över punkt 5.1 till 5.4!

5.1 Placera sängbotten på sänglyft

För rätt arbetsställning – anslut sänglyften till ett vägguttag och kör upp sänglyften till lämplig arbetshöjd (se bruksanvisningen). Placera sängbotten på sänglyften enligt bild.

OBS! Sängens fotända skall placeras över sänglyftens fotända (över lyftmotorn) – se punkt 5.2!



5.2 Rätt placering

Rätt placering innebär att sängbottens snabbfäste skall stämma med sänglyftens fästplåtar. Två fästen i fotändan och ett fäste i huvudändan.

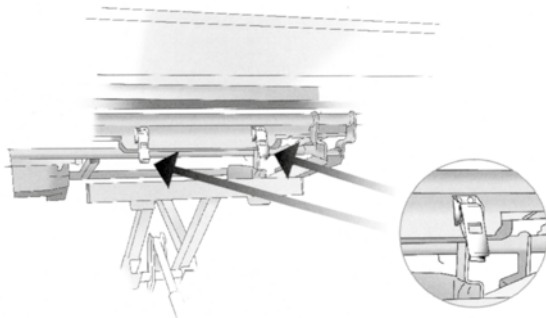



5.3 Sängbottens snabbfäste

Haka fast snabbfästets krok i sänglyftens fästplåt. Lyft snabbfästets övre del så att kroken 'når ner'. Fäll ner snabbfästets övre del och se till att spärren låser i detta läge.

Vid demontering: frigör snabbfästets övre del genom att trycka ner låsmekanismen, fäll upp den övre delen och frigör kroken.

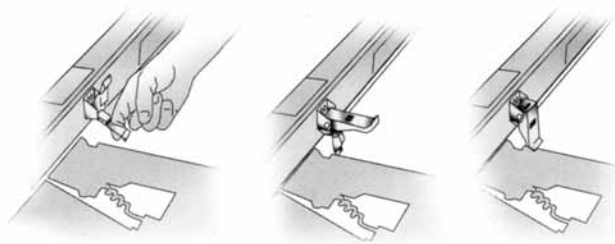

5.4 Anslutning av motorer

Anslut sängbottens rygg- och fotmotor till sänglyftens elektronikbox. Se markering på elektronikboxens lock!

OBS! Motorkablarna skall ligga över sänglyftens tvärgående och längsgående rör (se bild).

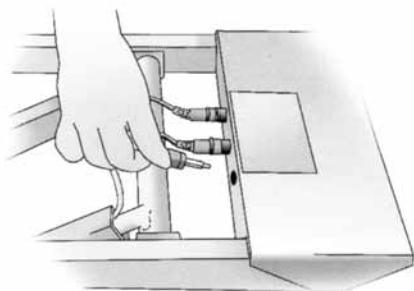



5.5 Reglering av längd

Sängbottens längd kan regleras genom att justera sängbottens fotgavel och madrass-stopp. Innan justering – lägg märke till hur fotgavelns markeringar (små nedsänkningar) står i förhållande till sängbotten. Lossa insexskruvarna och justera till önskad längd i steg om 5 centimeter. Ställ fotgavelns markeringar motsvarande utgångspositionen och skruva åt insexskruvarna. Justera madrass-stoppet på motsvarande sätt.

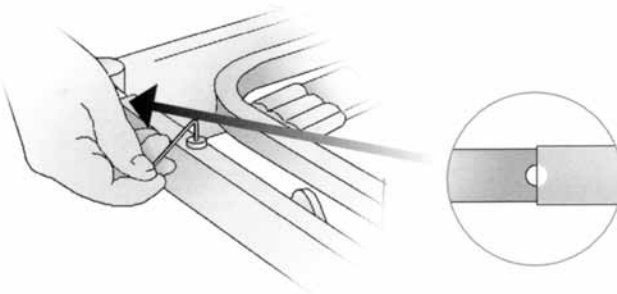

5.6 Montering av gavel/långsida

Montera skruvskallen på pinnbulten. Sätt bulten i gavelns förborrade hål. Placera gaveln mot sängbotten på ett sådant sätt att bulten passar i sängbottens gavelplåtar. Skruva fast muttern och dra så att gaveln sitter stabilt.

Om fast långsida skall monteras, gör motsvarande montering mot sängbottens längsgående profilrör.

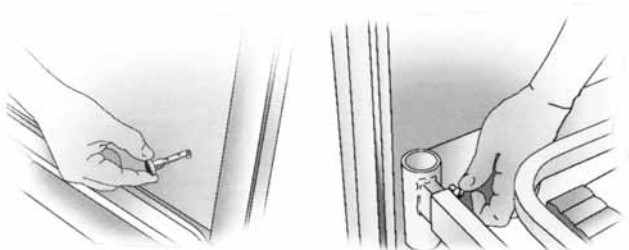



5.7 Hantering av sängbottens delar

På QVINTETT modell A/H med CS1, kan sängbottens lår-/fotdel enkelt lyftas ur sängbotten. Vik upp den valda delen så att den står i rak vinkel mot sängbotten. Lyft rakt upp så att delen frigörs från fästpunkterna. Ryggdel kan fällas upp manuellt för rengöring etc.

OBS! Utnyttja denna möjlighet vid hantering av sängen i trånga utrymmen, för att få ner vikten på hanterade delar eller i samband med rengöring!

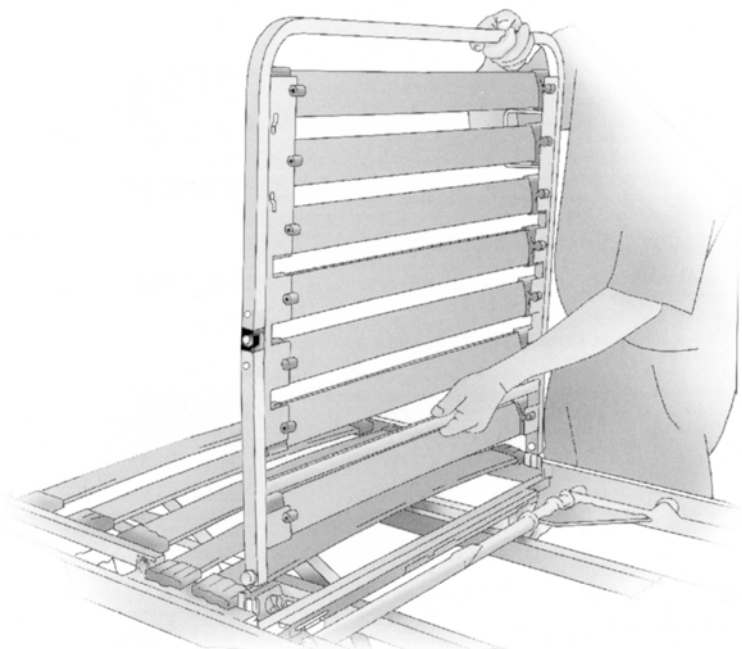



6. Monteringsanvisning sängbotten modell H med CS1, (option)

För att underlätta transport och montering i trånga ytor, kan sängbotten delas i tre delar (beskrivningen utgår från ett läge där sängbotten är monterad på sänglyften).

OBS! Höj sänglyften till lämplig arbetshöjd innan arbetet påbörjas.

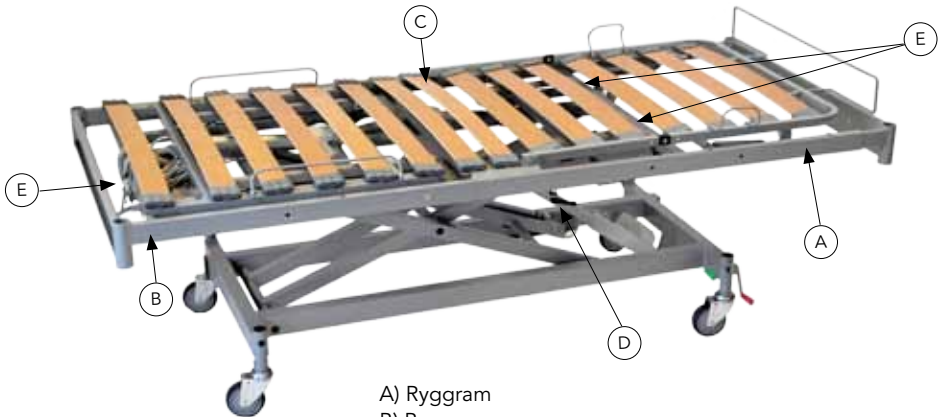

- A) Ryggram
- B) Benram
- C) Lår- och fotdel
- D) Låsspak
- E) Snäppfåsten

6.1 Ta ur lår- och fotdel

Vinkla upp lår- och fotdel (C) 90 grader. Lyft delen rakt upp.





6.2 Frigör sängbotten

Dra ur motorkontaktarna till rygg- och fotmotorn. Frigör de tre snäppfästena (E). Skruva loss de två låsspakarna (D) så att de hänger fritt.



6.3 Lossa benram

Greppa benramen (B) i gavelplåten. Lyft så ramen går fri och dra den mot dig. Vik ner och ställ ramen på golvet



6.4 Lossa ryggram

Greppa ryggramen (A) i gavelplåten. Lyft så ramen går fri och dra den mot dig. Vik ner och ställ ramen på golvet.



6.5 För sammansättning

Gör steg 1 till 4 enligt ovan i omvänd ordning!



7. Demontering elektronikbox

Elektronikboxen är monterad i sänglyften under sängbottens huvudända. OBS! Boxen får EJ vara ansluten till vägguttaget vid demontering! Vid montering – gör ovanstående i omvänd ordning.

⚠ Vid inkoppling eller urkoppling av kablar till styrenheten så skall nätkabeln tas ur väggen, vänta sedan minst 5 sekunder innan kablarna kopplas i eller ur. Styrenheten kan skadas om ovan procedur inte följs. Då styrenhetens mjukvara är special så är det viktigt att endast det ställdon som är avsett för motorutgången ansluts. Styrenhet eller ställdon kan skadas om detta inte följs.



1. Avlägsna motorkontakterna



2. Dra ur stickkontakten till handkontrollen



3. Skruva loss vingmutter på undersidan som håller elektronikbox. Tag bort skruv.

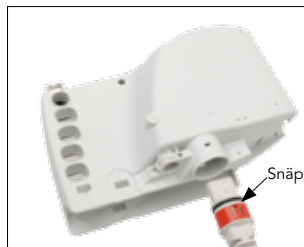

4. Strömkabeln lossas från elektronikboxen. Tryck in de röda snäppfästena och dra ut kontakten.



8. Bruksanvisning

8.1. Strömförsörjning

Anslut sängens nätkabel till vägguttag.

Sängarnas motorer drivs av ett lågvoltssystem (24V). Systemet strömförsörjs via en i elektronikboxen inbyggd transformator.

- ⚠ Kontrollera att nätsladden inte ligger i kläm eller fastnar.
- ⚠ Om strömmen skall brytas till sängen, skall nätkabel dras ur vägguttaget

8.2 Låsning av hjul

Sängen kan vara utrustad med individuellt eller centralt låsbara hjul. Om individuell låsning – tryck ner den lilla spärren på resp hjul. Frigör genom att trycka spärren mot sängen.

- ⚠ Lås alltid minst två hjul!

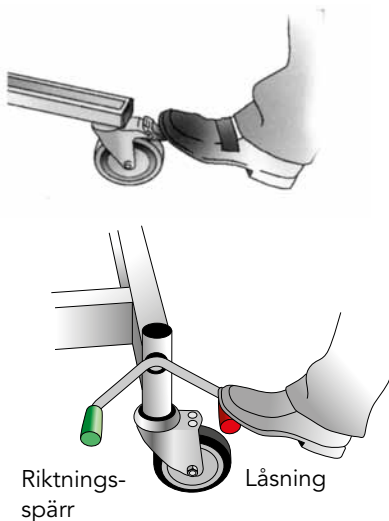

Centrallåsning

Tryck ner en av pedalerna som finns i sängens fotända.

- Tryck ner röd pedal = låsning.
- Tryck ner grön pedal = riktningsspärr (om sittläge skall användas höj sängen från bottenläge ca 5 cm).
- Pedalen i horisontalt läge = neutralläge.



8.3 Reglering av sänglyft

Sängen kan höjas/sänkas med hjälp av elektriskt driven motor (lågvolt).

Sänglyften styrs från manöverdonet. Knappar för UPP resp NER enligt nedanstående skiss.

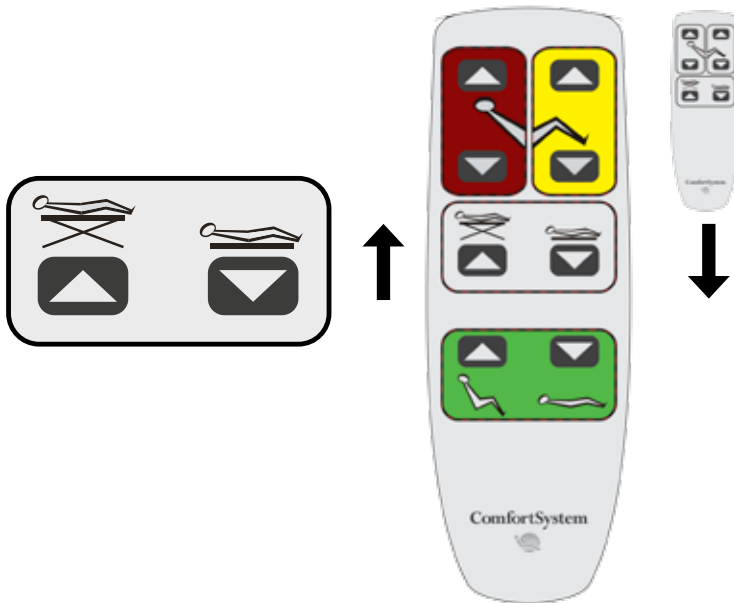

⚠ För belastning – se märkning sänglyft.

SWL för typ C = 235 kg (brukarvikt 200 kg)

SWL för typ B = 200 kg (brukarvikt 165 kg)



⚠ Kontrollera att sängen har fri plats uppåt när sängen höjs.

⚠ Kontrollera att sängen kan röra sig fritt när den sänks.

⚠ Kontrollera att nätsladd och sladd till manöverdon inte kommer i kläm eller fastnar vid höjning eller sänkning.



8.4 Reglering av ryggstöd

Sängryggstödet kan höjas/sänkas med hjälp av elektriskt driven motor (lågvolt).

Sängryggstöd styrs från manöverdonet. Knappar för UPP resp NER enligt nedanstående skiss.

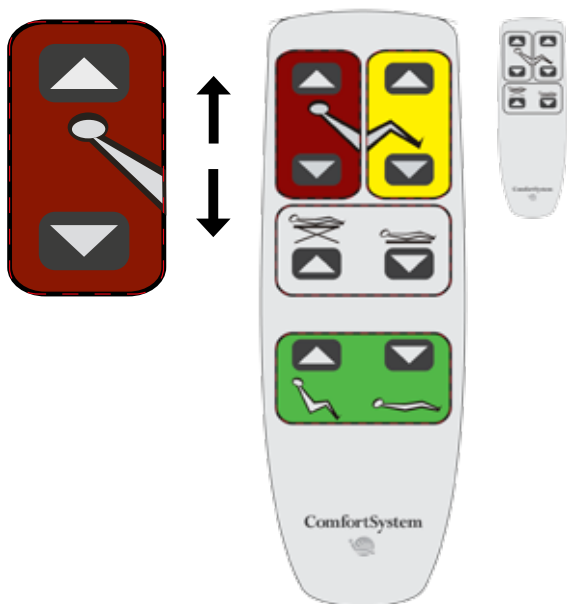

- ⚠️ Kontrollera att sängryggstödet har fri plats för att kunna fälla uppåt/ framåt.
- ⚠️ Kontrollera att ingenting befinner sig bakom/under sängryggstödet när det fälls nedåt/bakåt.
- ⚠️ Kontrollera att inga kroppsdelar riskerar att fastna i grindar, stödhandtag etc.



8.5 Reglering av lår- och fotdel

På Comfort QVINTETT kan lår- och fotdel höjas/sänkas med hjälp av elektriskt driven motor (lågvoltt).

Lår- och fotdel styrs från manöverdonet. Knappar för UPP resp NER enligt nedanstående skiss.

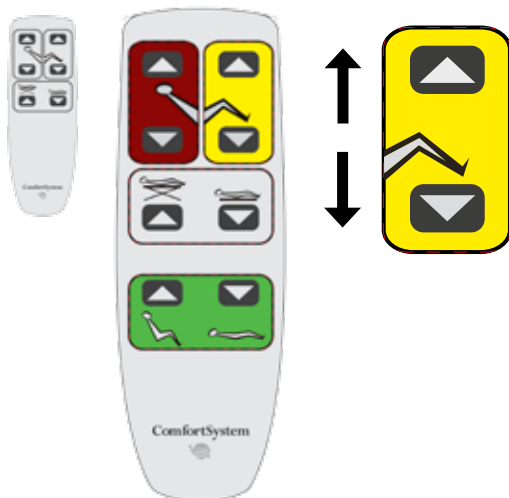

- ⚠️ Kontrollera att lår- och fotdel har fri plats för att kunna höja uppåt/bakåt.
- ⚠️ Kontrollera att ingenting befinner sig under lår- och fotdel när det fälls nedåt/framåt eller att inga kroppsdelar riskerar att fastna i grindar, stödhandtag etc.

Vid användning:

Lår- och fotdelen styrs av samma motor.

Om manöverdonets knapp för UPP aktiveras, intar lår- och fotdelen ett Psoas-liknande läge.

Om manöverdonets knapp för NED aktiveras intar lår- och fotdelen först planläge och därefter s k hjärtläge (fotdelen under horisontallinjen).



8.6 Reglering av komfortläge (option)

Sängbotten ställs oavsett tidigare position i sittläge/planläge (liggläge).

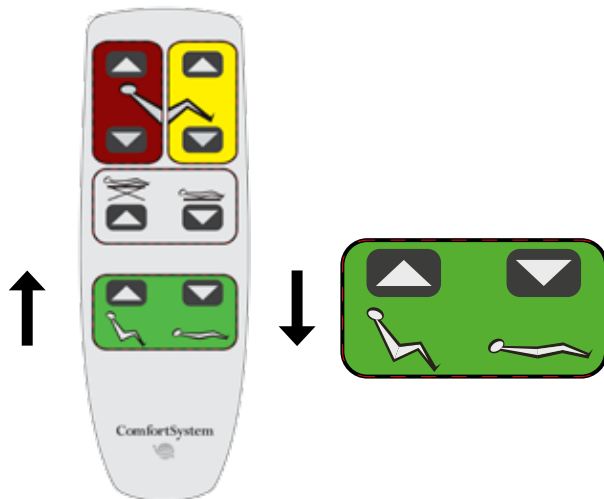

8.7 Spärra funktioner (option)

⚠ Om risk föreligger för felaktig användning, kan sängen utrustas med spärrfunktion (tillbehör).

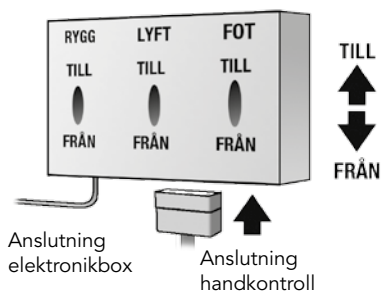

8.8 Att använda lyftbåge

⚠ Lyftbågen får endast belastas då den är riktigt monterad och då handtaget befinner sig mitt i sängen.



9. Tillbehör

QVINTETT Vårdsäng kan utrustas med en mängd tillbehör för att underlätta för såväl brukare som vårdare.



Stödhandtag SV45



Stödhandtag Assist



Sängbord Qclassic



Lyftbåge inkl. handtag



Grindskydd för integrerad grind



Batteribackup CS1

Övriga tillbehör se hemsida: www.comfortsystem.se

⚠ Comfort System's tillbehörsprogram tillsammans med sängen, uppfyller sängnorm EN 1970. Comfort System kan EJ ta produktansvar om andra tillbehör appliceras på sängen utan Comfort System's godkännande.



10. Tekniska specifikationer

10.1 Teknisk specifikation 80 cm bred säng

MÅTTUPPGIFTER

Sänggram Safir 3-60

Totalt yttermått, längd, cm	214
Totalt yttermått, bredd, cm	102
Totalt innermått, längd, cm	206

OBS! Vid förlängning över 210 cm krävs speciell sängbottenförlängare (specialanpassning).

Sängbotten

Indelning	4-delad
Ryggstöd	77 cm
Sättesdel	20 cm
Lårdel	37 cm
Fotdel	56 cm
Max madrassmått	80x200
Rek madrassmått	75x200
Kan förlängas i steg om 5 cm till max innermått	221 cm



Förutom planläge kan sängbotten, steglöst och individuellt, ställas in med hjälp av elektriska motorer enligt ovan. Samtliga inställningar görs med sängens manöverdosa.

VIKTUPPGIFTER för sängbotten modell A-80-CS1

Sängbotten (exkl. lår/fotdel)	43 kg
Lår/fotdel (urtagbar)	8 kg
Totalvikt	51 kg

EGENSKAP SÄNGLYFT

	Modell B-CS1	Modell C-CS1	Modell E-CS1
Låsning av hjul	C-lås	C-lås	I-lås
Hjuldiameter, standard	100 mm	100 mm	125 mm
Alternativa hjuldiameter	50, 80 mm	50, 80 mm	50, 80, 100 mm
Frigång	ca 11-16 cm	ca 11-16 cm	ca 7-15 cm
Vikter	43 kg	49 kg	40 kg

Sängbotten A-80-CS1 kan väljas med sänglyft modell B/C/E-CS1

EGENSKAP KOMPLETT SÄNG (oavsett sängbottenmodell)

med sänglyft

	Modell B-CS1	Modell C-CS1	Modell E-CS1
Lägsta höjd *	ca 29-34 cm	ca 29-34 cm	ca 25-33 cm
Högsta höjd *	ca 79-84 cm	ca 77-82 cm	ca 75-83 cm
SWL (Safety working load)	200 kg	235 kg	200 kg
Brukarvikt	165 kg	200 kg	165 kg

*) Mått angivna exkl madrass.

Rätten till ändringar förbehålles, för aktuella uppgifter se vår hemsida: www.comfortsystem.se



10.2 Teknisk specifikation 90 cm bred säng

MÅTTUPPGIFTER

Sänggram Safir 3-60

Totalt yttermått, längd, cm	214
Totalt yttermått, bredd, cm	102
Totalt innermått, längd, cm	206

OBS! Vid förlängning över 210 cm krävs speciell sängbottenförlängare (specialanpassning).

Sängbotten

Indelning	4-delad
Ryggstöd	77 cm
Sättesdel	20 cm
Lårdel	37 cm
Fotdel	56 cm
Max madrassmått	90x200
Rek madrassmått	85x200
Kan förlängas i steg om 5 cm till max innermått	221 cm



Förutom planläge kan sängbotten, steglöst och individuellt, ställas in med hjälp av elektriska motorer enligt ovan. Samtliga inställningar görs med sängens manöverdosa.

VIKTUPPGIFTER för sängbotten modell A-90-CS1

Sängbotten (exkl. lår/fotdel)	46 kg
Lår/fotdel (urtagbar)	9 kg
Totalvikt	55 kg

VIKTUPPGIFTER för sängbotten modell H-90-CS1

Sängbotten – rygggram	24 kg
Sängbotten – fotram	22 kg
Lår/fotdel (urtagbar)	9 kg
Totalvikt	55 kg

EGENSKAP SÄNGLYFT

Låsning av hjul	C-lås
Hjuldiameter, standard	100 mm
Alternativa hjuldiameter	50, 80 mm
Frigång	ca 11-16 cm
Vikter	43 kg

Modell B-CS1 Modell C-CS1 Modell E-CS1

C-lås	C-lås	I-lås
100 mm	100 mm	125 mm
50, 80 mm	50, 80 mm	50, 80, 100 mm
ca 11-16 cm	ca 11-16 cm	ca 7-15 cm
43 kg	49 kg	40 kg

Sängbotten A/H-90-CS1 kan väljas med sänglyft modell B/C/E-CS1

EGENSKAP KOMPLETT SÄNG (oavsett sängbottenmodell)

med sänglyft

Lägsta höjd *	Modell B-CS1 ca 29-34 cm	Modell C-CS1 ca 29-34 cm	Modell E-CS1 ca 25-33 cm
Högsta höjd *	ca 79-84 cm	ca 77-82 cm	ca 75-83 cm
SWL (Safety working load)	200 kg	235 kg	200 kg
Brukarvikt	165 kg	200 kg	165 kg

*) Mått angivna exkl madrass.

Rätten till ändringar förbehålles, för aktuella uppgifter se vår hemsida: www.comfortsystem.se



10.3 Teknisk specifikation 105 cm bred säng

MÅTTUPPGIFTER

Sänggram Safir 3-60

Totalt yttermått, längd, cm	214
Totalt yttermått, bredd, cm	117
Totalt innermått, längd, cm	206

OBS! Vid förlängning över 210 cm krävs speciell sängbottenförlängare (specialanpassning).

Sängbotten

Indelning	4-delad
Ryggstöd	77 cm
Sättesdel	20 cm
Lårdel	37 cm
Fotdel	56 cm
Max madrassmått	105x200
Rek madrassmått	100x200
Kan förlängas i steg om 5 cm till max innermått	221 cm



Förutom planläge kan sängbotten, steglöst och individuellt, ställas in med hjälp av elektriska motorer enligt ovan. Samtliga inställningar görs med sängens manöverdosa.

VIKTUPPGIFTER för sängbotten

modell H-105-CS1

Sängbotten – ryggram	28 kg
Sängbotten – fotram	22 kg
Lår/fotdel (urtagbar)	11 kg
Totalvikt	61 kg

EGENSKAP SÄNGLYFT

Låsning av hjul	C-lås
Hjuldiameter, standard	100 mm
Alternativa hjuldiameter	50, 80 mm
Frigång	ca 11-16 cm
Vikter	56 kg

Modell L-CS1

Sängbotten H-105-CS1 kan väljas med sänglyft modell L-CS1

EGENSKAP KOMPLETT SÄNG (oavsett sängbottenmodell)

med sänglyft

Lägsta höjd *	ca 29-34 cm
Högsta höjd *	ca 77-82 cm
SWL (Safety working load)	220 kg
Brukarvikt	185 kg

Modell L-CS1

*) Mått angivna exkl madrass.

Rätten till ändringar förbehålles, för aktuella uppgifter se vår hemsida: www.comfortsystem.se



10.4 Teknisk specifikation 120 cm bred säng

MÅTUPPGIFTER

Sänggram Safir 3-60

Totalt yttermått, längd, cm	219
Totalt yttermått, bredd, cm	132
Totalt innermått, längd, cm	211

OBS! Vid förlängning över 210 cm krävs speciell sängbottenförlängare (specialanpassning).

Sängbotten

Indelning	4-delad
Ryggstöd	77 cm
Sättesdel	20 cm
Lårdel	37 cm
Fotdel	56 cm
Max madrassmått	120x200
Rek madrassmått	115x200
Kan förlängas i steg om 5 cm till max innermått	221 cm

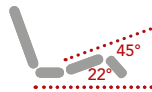
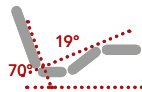

Förutom planläge kan sängbotten, steglöst och individuellt, ställas in med hjälp av elektriska motorer enligt ovan. Samtliga inställningar görs med sängens manöverdosa.

VIKTUPPGIFTER för sängbotten

modell H-120-CS1

Sängbotten – ryggram	33 kg
Sängbotten – fotram	25 kg
Lår/fotdel (urtagbar)	12 kg
Totalvikt	70 kg

EGENSKAP SÄNGLYFT

Låsning av hjul	C-lås
Hjuldiameter, standard	100 mm
Alternativa hjuldiameter	50, 80 mm
Frigång	ca 11-16 cm
Vikter	56 kg

Modell L-CS1

Sängbotten H-120-CS1 kan väljas med sänglyft modell L-CS1

EGENSKAP KOMPLETT SÄNG (oavsett sängbottenmodell)

med sänglyft

Lägsta höjd *	ca 29-34 cm
Högsta höjd *	ca 77-82 cm
SWL (Safety working load)	220 kg
Brukarvikt	185 kg

Modell L-CS1

*) Mått angivna exkl madrass.

Rätten till ändringar förbehålles, för aktuella uppgifter se vår hemsida: www.comfortsystem.se



11. Miljö, transport och lagring

11.1 Miljö

Comfort System vill verka för en bättre framtida miljö. Vi har bland annat utvecklat en metod att packa sängar som har reducerat transportbehovet med ca 30 %! Vi är naturligtvis certifierade enligt ISO 14001!



Våra produkter går att återvinna. Hjälpt vår miljö och lämna in produkten för återvinning.

11.2 Transport och lagring

Vår metod för packning innebär att det åtgår ca 1 m² för lagerhållning av fyra sängar!

Villkor för transport och lagring:

- Luftfuktighet mellan 10 och 80% RH
- Temperatur mellan -30^o och 40^oC
- Tryck mellan 700 och 1.100 hPa

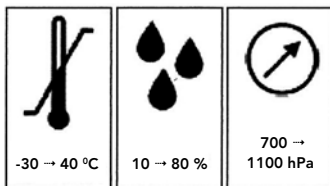



12. Underhåll och rekonditionering

Sängen är konstruerad för att kräva minimal skötsel. Förebyggande underhåll rekommenderas att utföras enligt vårt serviceschema vartannat år.

12.1 Normal Rengöring

- Mekanik och motorsystem rengörs med fuktig trasa. Normalt förekommande rengörings- och desinfektionsmedel kan användas. Kan spolås med strilande vatten.
 - Gavlar och långsida rengörs med fuktig trasa. Normalt förekommande rengörings- och desinfektions-medel kan användas.
-

12.2 Högtryckstvätt

 Sängar tillverkade efter mars månad 2004 kan även högtryckstvättas.

Innan tvätt:

- Motorer skall vara i bottenläge
-

12.3 Tillsyn vid rekonditionering

- Kontrollera att infästningspunkter för samtliga motorer är oskadda och ej har ett onaturligt stort glapp.
- Kontrollera att det ej finns synliga skador på motorer och mekanik.
- Kontrollera att leder och infästningar för rygg och bendel är oskadda och ej har ett onaturligt stort glapp.
- Kontrollera att leder och infästningar för sänglyftens saxdel är oskadd och ej har ett onaturligt stort glapp.
- Kontrollera att sänglyftens hjul är fast åtdragna.
- Efterdra skruvar för gavlar och långsidor.
- Kontrollera att nätkabel och kabel till manöverdon är oskadda.
- Återsmörj vid behov enligt besiktningsprotokoll



12.4 Periodvis tillsyn

– Rekommendation att tillsyn sker enligt punkt 12.3 vartannat år.

12.5 Smörjpunkter/Rekonditionering

Sängbottens ledpunkter behöver normalt ej smörjas.

Om sänglyften rengjorts med kraftig spolning eller högtrycksvätt.

Återsmörj vid behov enligt besiktningsprotokoll.

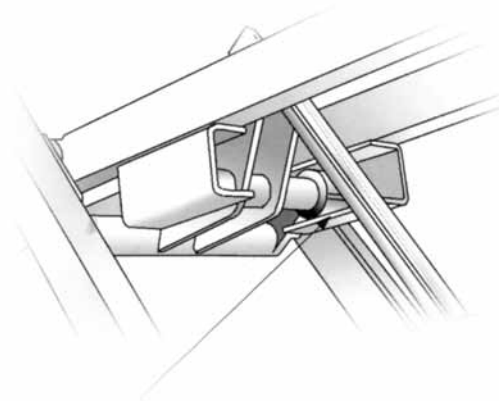
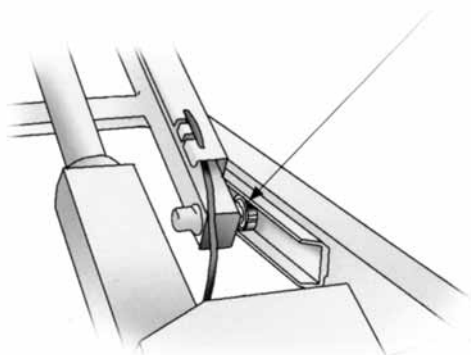



13. Felsökningschema

⚠ Motorsystemet är utrustat med ett köldskydd, detta förhindrar systemet att starta vid temperaurer lägre än +5 grader.

⚠ Kontrollera att sängen är ansluten till vägguttag och att grön lampa lyser på elektronikboxen!

⚠ Vid inkoppling eller urkoppling av kablar till styrenheten så skall nätkabeln tas ur väggen, vänta sedan minst 5 sekunder innan kablarna kopplas i eller ur. Styrenheten kan skadas om ovan procedur inte följs. Då styrenhetens mjukvara är special så är det viktigt att endast det ställdon som är avsett för motorutgången ansluts. Styrenhet eller ställdon kan skadas om detta inte följs.

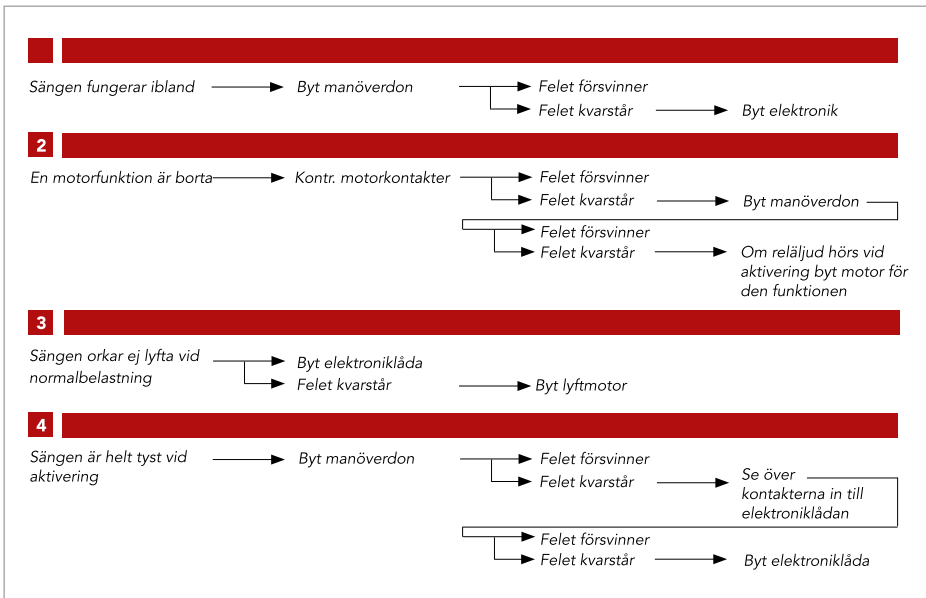

Vid eventuella frågor så kontakta oss:

ComfortSystem Scandinavia AB

Box 4034, Vistakullevägen 18
561 04 HUSKVARNA, Sweden
Tfn +46 (0)36 51590

Fax +46 (0)36 50001
info@comfortsystem.se
www.comfortsystem.se



14. Serviceschema

Serviceschema för t ex besiktning, service, garantiutbyte etc

Åtgärd	Datum	Sign

Vår erfarenhet - din trygghet

Comfort System har sedan starten 1987 haft i stort sett samma ägarstruktur och verkat under samma namn – ett faktum som idag är närmast unikt i branschen! Vår långa erfarenhet och kunskap kring vårt produktsortiment, gör att du som kund kan känna trygghet i ditt val av leverantör.





15. Besiktningssprotokoll

Besiktningssprotokoll och smörjschema för vårsäng Qvintett

För ökad säkerhet, minskat slitage och högre prestanda följ dessa punkter från 1.1 - 5.3.

I denna instruktion har ett antal punkter fått symbolen 1 eller 2. Dett är en påminnelse om smörjning.



 = smörj med Prime.

 = smörj med litsiumfett.

Efter smörjning torka bort allt överflödigt fett.







lakttag stor varsamhet var noga med att undvika spill av smörjmedel på golv och kringliggande miljö. Spill av smörjmedel på golv är en stor säkerhetsrisk "halkrisk".

KONTROLLPUNKT:

	Utan anm.	Åtgär-das	Åtgär-dat	Smörjning utförd
1 ELEKTRONIK				
1.1 Sladd från vägguttag samt kontakt är oskadd.....	<input type="checkbox"/>	<input type="checkbox"/>	<input type="checkbox"/>	
1.2 Grön kontroll-lampa lyser	<input type="checkbox"/>	<input type="checkbox"/>	<input type="checkbox"/>	
1.3 Sladdar och kontakter är oskadda och rätt anslutna:				
1.3.1 Ryggmotor	<input type="checkbox"/>	<input type="checkbox"/>	<input type="checkbox"/>	
1.3.2 Fotmotor.....	<input type="checkbox"/>	<input type="checkbox"/>	<input type="checkbox"/>	
1.3.3 Lyftmotor	<input type="checkbox"/>	<input type="checkbox"/>	<input type="checkbox"/>	
1.3.4 Manöverdon	<input type="checkbox"/>	<input type="checkbox"/>	<input type="checkbox"/>	
1.3.5 Eventuellt ansluten batterilåda.....	<input type="checkbox"/>	<input type="checkbox"/>	<input type="checkbox"/>	
2 SÄNGLYFT				
2.1 Sänglyftens arbetsområde, ca 50 cm	<input type="checkbox"/>	<input type="checkbox"/>	<input type="checkbox"/>	
2.2 Synliga skador på lyftmekanik	<input type="checkbox"/>	<input type="checkbox"/>	<input type="checkbox"/>	
2.3 Skador eller onaturligt stort glapp på infästningar och leder.....	<input type="checkbox"/>	<input type="checkbox"/>	<input type="checkbox"/>	
2.4 Lager och lagerbanor. Torka rent smörj på nytt.....		<input type="checkbox"/>	<input type="checkbox"/>	<input type="checkbox"/>
2.5 Lyftmotorns infästningspunkter, sprintar och låsringar sitter i ordentligt och är säkrade		<input type="checkbox"/>	<input type="checkbox"/>	<input type="checkbox"/>
2.6 Synliga yttre skador på lyftmotor	<input type="checkbox"/>	<input type="checkbox"/>	<input type="checkbox"/>	
2.7 Länkhjul alt. Centrallåsning.....	<input type="checkbox"/>	<input type="checkbox"/>	<input type="checkbox"/>	



KONTROLLPUNKT:

	Utan anm.	Åtgär- das	Åtgär- dat	Smörjning utförd
3 SÅNGBOTTEN				
3.1 Synliga skador på sängbotten-mekanik.....	<input type="checkbox"/>	<input type="checkbox"/>	<input type="checkbox"/>	
3.2 Infästningar för rygg och lårdel är oskadda och ej har onaturligt stort glapp 	<input type="checkbox"/>	<input type="checkbox"/>	<input type="checkbox"/>	<input type="checkbox"/>
3.3 Ryggdel går upp i ca 75 grader	<input type="checkbox"/>	<input type="checkbox"/>	<input type="checkbox"/>	
3.4 Plastgångjärn i ryggdel är oskadda och att sprint/låsring är intakt. Spänn isär smörj glidytor och sprintar 	<input type="checkbox"/>	<input type="checkbox"/>	<input type="checkbox"/>	<input type="checkbox"/>
3.5 Träribbor och infästningar är oskadda och att träribbor sitter på plats.....	<input type="checkbox"/>	<input type="checkbox"/>	<input type="checkbox"/>	
3.6 Synliga skador på ryggmotor	<input type="checkbox"/>	<input type="checkbox"/>	<input type="checkbox"/>	
3.7 Infästningspunkt för ryggmotor är oskadd och ej har onaturligt stort glapp	<input type="checkbox"/>	<input type="checkbox"/>	<input type="checkbox"/>	
3.8 Ryggmotorns sprintar sitter i ordentligt och är säkrade..... 	<input type="checkbox"/>	<input type="checkbox"/>	<input type="checkbox"/>	<input type="checkbox"/>
3.9 Fotdelen går upp i högläge	<input type="checkbox"/>	<input type="checkbox"/>	<input type="checkbox"/>	
3.10 Fotdelen går ner i hjärtläge.....	<input type="checkbox"/>	<input type="checkbox"/>	<input type="checkbox"/>	
3.11 Plastgångjärn i lår-/fotdel är oskadda och att sprint/låsring är intakt..... 	<input type="checkbox"/>	<input type="checkbox"/>	<input type="checkbox"/>	<input type="checkbox"/>
3.12 Synliga skador på fotmotor	<input type="checkbox"/>	<input type="checkbox"/>	<input type="checkbox"/>	
3.13 Infästningspunkt för fotmotor är oskadd och ej har onaturligt stort glapp.....	<input type="checkbox"/>	<input type="checkbox"/>	<input type="checkbox"/>	
3.14 Fotmotorns sprintar sitter i ordentligt och är säkrade..... 	<input type="checkbox"/>	<input type="checkbox"/>	<input type="checkbox"/>	<input type="checkbox"/>
4 GRINDAR				
4.1 Synliga skador på grinden.....	<input type="checkbox"/>	<input type="checkbox"/>	<input type="checkbox"/>	
4.2 Grinden löper lätt.....	<input type="checkbox"/>	<input type="checkbox"/>	<input type="checkbox"/>	
4.3 Grinden låser på riktigt sätt.....	<input type="checkbox"/>	<input type="checkbox"/>	<input type="checkbox"/>	
5 SÅNGRAM				
Gäller sänggram med integrerad grind				
5.1 Dra åt skruvarna som håller gavlarna OBS! Skruvar i grindbommar får EJ röras..... 	<input type="checkbox"/>	<input type="checkbox"/>	<input type="checkbox"/>	
5.2 Spåret i vilket grinden löper. Spraya samtliga ytor i spåret.....	<input type="checkbox"/>	<input type="checkbox"/>	<input type="checkbox"/>	<input type="checkbox"/>
Gäller övriga sänggramar				
5.3 Dra åt samtliga skruvarna som håller gavlar och långsidor	<input type="checkbox"/>	<input type="checkbox"/>	<input type="checkbox"/>	



16. Leveranskontroll

PUNKT	KONTROLLÅTGÄRD	GODKÄNT
1	Infästningar lyftmotor kontrollerad.....	<input type="checkbox"/>
2	Provkört sänglyft och kontrollerat arbetsområde.....	<input type="checkbox"/>
3	Rörliga delar i sänglyft smort enligt schema.....	<input type="checkbox"/>
4	Infästningar mot sänglyft (snäppfästen).....	<input type="checkbox"/>
5	Provkört rygg- och benfunktion..... – motors ljudnivå – funktion	<input type="checkbox"/>
6	Kontroll av ryggfunktion..... – lyftarmar korrekt monterade och säkrade – leder korrekt säkrade	<input type="checkbox"/>
7	Kontroll av samtliga leder i benfunktion..... – lyftarmar korrekt monterade och säkrade – leder korrekt säkrade	<input type="checkbox"/>
8	Kontroll av ställbar gavel (stickprov)..... – längdställning	<input type="checkbox"/>
9	Kontroll av motorinfästningar..... – sprintar inkl säkring – visuell besiktning av svetsfogar	<input type="checkbox"/>
10	Kontroll av vinkel – gavelplåt (stickprov).....	<input type="checkbox"/>
11	Visuell kontroll..... – ytbehandling och svetsfogar	<input type="checkbox"/>

Serienummer SÄNGLYFT	SIGN	DATUM
-----------------------------	------	-------

Serienummer SÄNGBOTTEN	SIGN	DATUM
-------------------------------	------	-------



ComfortSystem
– vår erfarenhet din trygghet