

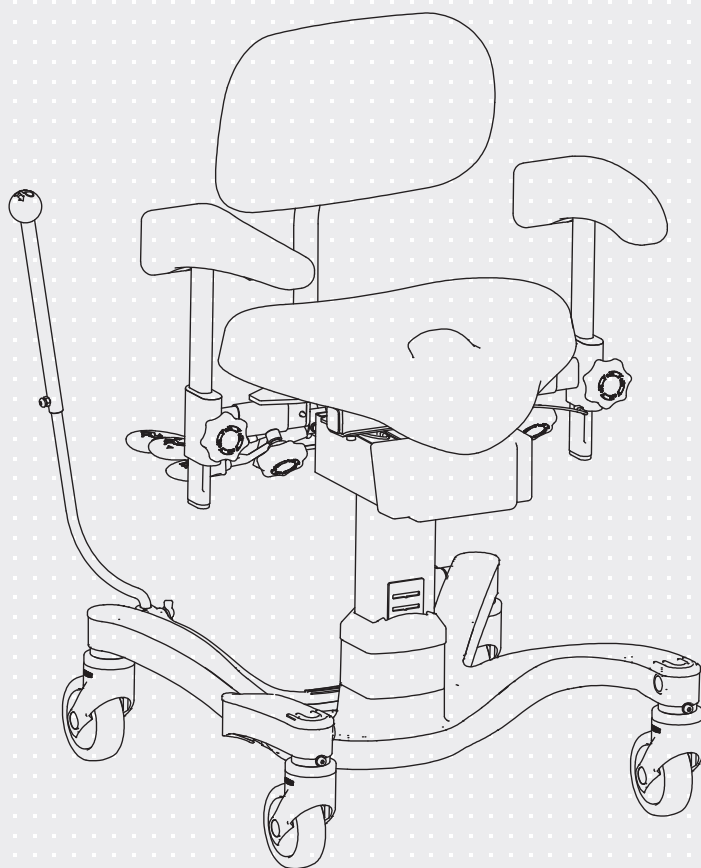

# VELA Tango

VARIANT: 700E STÅSTØTTE

Manual. nr. 105689



ISO 9001  
ISO 14001

# STOLENS FUNKTIONER



## INDHOLDSFORTEGNELSE

<b>1.0. INDLEDNING</b>	<b>4</b>
<b>1.1. ADVARSLER</b>	<b>5</b>
<b>1.2. FEJLFINDING</b>	<b>6</b>
<b>1.3. VELA TANGO MED ELEKTRISK HØJDEJUSTERING</b>	<b>7</b>
1.3.1. Effekinput	7
1.3.2. Emission	7
1.3.3. Overstrømssikring	7
<b>1.4. MÆRKER ANVENDT PÅ STOLEN</b>	<b>8</b>
<b>1.5. SIKKERHED</b>	<b>8</b>
1.5.1. Tiltænkt Anvendelse	8
1.5.2. Transport	9
<b>1.6. REKLAMATIONSRET</b>	<b>9</b>
<b>1.7. UDPAKNING AF STOLEN</b>	<b>9</b>
<b>1.8. VEDLIGEHOLDELSE</b>	<b>9</b>
1.8.1. Hjul	10
1.8.2. Stel	10
1.8.3. Polsteroverflader	10
1.8.4. Genbrugshjælpemiddel	10
<b>1.9. GENBRUG OG BORTSKAFFELSE</b>	<b>10</b>
<b>2.0. INDSTILLINGSMULIGHEDER</b>	<b>11</b>
2.0.1. Påsætning af ryglæn	11
2.0.2. Højdeindstilling*	11
2.0.3. Ændring af betjening*	11
2.0.4. Soft touch-kontakt*	11
2.0.5. Indstilling af sædevinkel	12
2.0.6. Indstilling af sædetilt	12
2.0.7. Indstilling af rygvinkel	12
2.0.8. Indstilling af sædedybde	12
2.0.9. Indstilling af ryghøjde	13
2.0.10. Indstilling af armlæn, højde	13
2.0.11. Indstilling af armlæn, bredde	13
2.0.12. Bremse*	13
2.0.13. Fodpedal til bremse*	14
2.0.14. Indstilling af vinkel på bremsestang*	14
2.0.15. 4-hjulsbremse*	14
2.0.16. El-bremse*	14
2.0.17. Opladning	15
2.0.18. Opklappelig fodstøtte*	15
2.0.19. Sidemonteret udklappelig fodstøtte*	15
2.0.20. Håndboks*	15
2.0.21. Tilbehørsliste	16

## 1.0. INDLEDNING

### KÆRE KUNDE

Tillykke med din nye VELA-stol. Vi er sikre på, at denne stol bliver til daglig glæde for dig.

Denne brugermanual omhandler nyttige oplysninger om indstilling, betjening og vedligeholdelse.

#### **Vigtigt**

Læs venligst denne brugermanual grundigt, og gem den til senere brug. Den bør altid være til rådighed for brugeren og følge stolen. Brugermanualen kan også findes på [www.vela.dk](http://www.vela.dk), hvor du også kan finde anden relevant information om vores stole.

Har du spørgsmål, oplever fejl eller utilsigtede hændelser, kontakt da din VELA-leverandør.

Vi forbeholder os ret til ændringer.

#### **VELA**

Gøteborgvej 8-12  
9200 Aalborg SV  
Danmark  
[www.vela.dk](http://www.vela.dk)

## 1.1. ADVARSLER



Brug	Ved allergisk reaktion, stop med at anvende stolen og konsulter egen læge
Brug	Brug kun originale VELA-reservedele
Brug	Brug kun den medfølgende oplader til at oplade stolen
Brug	Lav ikke om på tilbehøret, der følger med stolen
Brug	Brug kun stolen til det tiltænkte formål
Brug	Indstil kun sæde- og rygvinkel, imens brugeren sidder i stolen med fødder i kontakt med gulv
Brug	Stolen skal altid være bremset, når man sætter sig ned eller rejser sig op fra den
Brug	Bremsestangen må kun bruges til at betjene bremsen. Ved for høj belastning af bremsestang kan bremsestang/holder knække og derved miste sin funktion
Brug	På glatte overflader så som højpolerede gulve eller marmorfliser, kan det opleves at stolen glider. Her anbefales det at anvende en 4-hjulsbremse
Brug	Brug aldrig stolen på overflader med niveauforskelle, da der kan opstå risiko for, at stolen bliver ustabil
Brug	Service, ud over almindelig rengøring, bør altid udføres af en fagperson
Brug	Service aldrig stolen, imens den bruges
Brug	Følg altid den anbefalede vedligeholdelses- og rengøringsvejledning
Brug	Stolens funktioner er tiltænkt brugeren af stolen. Kun brugeren eller trænet fagpersonale bør indstille på stolen, imens brugeren sidder i den
Brug	Elektriske højdeindstilling må maksimalt bruges 2 minutter af ad gangen
Brug	Ved elektrisk fejl eller utilsigtet bevægelse af højdeindstilling, hold da begge højdeindstillingsknapper inde samtidig i 10 sek.
Brug	Der kan opstå klemfare ved bevægelige dele. Brug derfor aldrig stolen, hvis brugeren eller andre holder fast under sædet og nedefter
Kvælningsfare	Kvælningsfare ved små dele. Lad aldrig små børn lege med stolen, da små dele kan tages af
Kvælningsfare	Har stolen elektrisk højdeindstilling, vil der være lange kabler til stede. Lad aldrig børn lege med disse
Elektrisk støj	Brug af andre kabler end standard, kan øge den elektriske emission eller mindske den elektriske immunitet
Elektrisk støj	Undgå at placere stolen tæt på apparater, der afgiver elektrisk støj
Elektrisk støj	Stolen må kun bruges sammen med tilbehør nævnt i denne brugermanual, da elektromagnetiske forstyrrelser ellers kan forekomme
Elektrisk støj	Hvis stolen bevæger sig utilsigtet eller ikke fungerer som forventet, find da en anden placering til stolen

## 1.2. FEJLFINDING

Fejl	Mulig årsag og løsning
Elektrisk højdeindstilling virker ikke	Stikket sidder ikke i armlænet. Sæt stikket i Der er ikke strøm på stolens batteri. Lad batteriet op med medfølgende oplader Sikringen er brudt. Se punkt 1.3.3. Højdejusteringen skal nulstilles. Tryk og hold inde på op- og nedkontakten (på samme tid) i minimum 20 sekunder til liften er i laveste position.
Bremsefunktion virker ikke	Bremsen er ikke aktiveret. Se punkt 2.0.12.-2.0.16.
Armlænet virker løst	Håndskruen er løs enten i bredde- eller højdejustering. Efterspænd håndskruen
Stolen ruller dårligt	Hjul er blokeret. Rens hjulene for trådrester o.l.
Bremsestang virker løs	Vingeskruen, der holder bremsstangen fast, er løs. Efterspænd vingeskrue. Se punkt 2.0.14.
Rygbøjle glider ned	Stram greb yderligere som vist i punkt 2.0.1. Grebet kan strammes hårdt uden at beskadige produktet

Løser ovenstående ikke dit problem, kontakt da din VELA-leverandør.

## 1.3. VELA TANGO MED ELEKTRISK HØJDEJUSTERING

### 1.3.1. EFFEKTINPUT

Spænding: 24Vdc

Strøm: 0,5A

Effekt: 12VA

### 1.3.2. EMISSION

En VELA-stol med elektriske funktioner er testet og overholder gældende krav vedrørende elektromagnetisk stråling (EMC-krav). Stolen testes efter følgende specifikationer:

:: Emission class CISPR 11, Group 1, Class B

Se flere detaljer på [www.vela.dk](http://www.vela.dk)

### 1.3.3. OVERSTRØMSSIKRING

Der sidder en smeltesikring på stolen, der sikrer mod overstrøm. Den udskiftelige del af sikringen har følgende specifikationer:

:: Flad sikring, type: ATOF Blade fuse, fast acting

:: Spænding: 32V

:: Strøm: 10A

:: Maks. strøm: 1000A

Sikringen må kun skiftes af en fagperson, da årsagen til fejlen samtidig skal undersøges, så stolen fortsat er sikker at bruge.

## GENERELT

### 1.4. MÆRKER ANVENDT PÅ STOLEN

Advarsel	Klemfare: Hold hænder og fingre væk fra bevægelige dele	
Ikon	Læs manual før brug	
Ikon	Anvendt del: Type B jf. IEC60601-1 dækkende over følgende område af stolen:	
Labels	60 x 22,5 mm  De sidste seks cifre er produktets id-nummer: Dette label gælder kun for stol med elektriske funktioner: Stolen er IP21 godkendt, hvilket svarer til beskyttelse mod vanddråber og samt mod berøring af farlige dele med en finger.	

Mærker på stolen bør læses i ca. 40 cm afstand ved almindeligt dagslys.  
For mærker relateret til betjening henvises der til afsnit 2.0.

### 1.5. SIKKERHED

Denne stol er CE-mærket og overholder gældende EU-regler.  
Stolen er produceret af:  
VELA, Gøteborgvej 8-12,  
9200 Aalborg SV, Danmark.

VELA Tango 700E Ståstøtte med elektriske funktioner overholder alle sikkerhedskrav i henhold til IEC 60601-1, herunder krav til EMC i henhold til IEC60601-1-2.

### 1.5.1. TILTÆNKT ANVENDELSE

Denne stol er beregnet til at støtte en bruger i en siddende stilling, imens brugeren udfører indendørs daglige aktiviteter, herunder arbejdsaktiviteter.

- :: Stolen er ikke bygget til at stå på
- :: Stolen skal altid bremses når man sætter sig eller rejser sig.



Alle varianter af denne stol er testet og godkendt til en maksimal belastning på 160 kg. For optimal anvendelse er stolens anbefalede brugervægt 50-145 kg.

**Bemærk:** Personer, der bruger sele i stolen, skal altid være under opsyn, når selen er i brug.

### 1.5.2. TRANSPORT

Ved transport af stolen i bil, fly og andre transportmidler, bør man altid anvende stolens bremse. Stolen er ikke godkendt som passagersæde i transportmidler og må derfor ikke anvendes som sådan.

### Stolen kan klare følgende transportspecifikationer:

Temperatur: - 20°C til + 60°C

Luftfugtighed: 15-95%

Lad stolen stå i 24 timer inden den tages i brug, såfremt den har været opbevaret koldere end - 10°C.

### 1.6. REKLAMATIONSRET

VELA giver reklamationsret efter gældende lovgivning i det land, hvor stolen er erhvervet. Reklamationsretten gælder kun ved anvendelse af originale reservedele og tilbehør, samt tilpasninger foretaget af fagpersoner.

**Bemærk:** hvis der er indgået en særlig kontraktmæssig aftale direkte med VELA, gælder denne!

VELA påtager sig ikke ansvar for skader på produktet eller brugeren, der er opstået pga.:

- :: Transport
- :: Misbrug
- :: Almindelig slitage
- :: Forkert brug
- :: Brug af uoriginale reservedele og tilbehør
- :: Tilpasninger foretaget af uautoriserede personer

### 1.7. UDPAKNING AF STOLEN

Stolen leveres i miljøvenlig og genbrugseget emballage.

Såfremt der er mangler eller transportskade ved stolen, bedes du straks kontakte din VELA-leverandør. I sådanne tilfælde må du ikke selv forsøge at reparere evt. skader eller tage stolen i brug.

### Ved levering har du modtaget:

- :: VELA-stol
- :: Brugermanual tilhørende stolen
- :: Oplader

**Bemærk:** se pkt 2.0.1. for korrekt påsætning af ryglæn.

### 1.8. VEDLIGEHOLDELSE

Vi anbefaler et årligt eftersyn af stolen for at finde frem til eksempelvis defekte og slidte dele. Man bør selv regelmæssigt efterspænde alle indstillelige dele. På [www.vela.dk](http://www.vela.dk) findes diverse vejledninger.

### 1.8.1. HJUL

Det anbefales med jævne mellemrum at efterse hjul og rense for eventuelle trådrester o.l. Visse gulvtyper akkumulerer snavs på hjulbanerne. Rens derfor hjulbanerne efter behov.

### 1.8.2. STEL

Rengøres med lunkent vand evt. tilsat en pH-neutral sæbe.

### 1.8.3. POLSTEROVERFLADER

**Stof:** Rengøres ved kemisk rens, med møbelrensemiddel eller en hårdt opvreden klud med vand.

**Kunststof/kunstlæder:** Rengøres med en hårdt opvreden klud med vand eller mild sæbe.

**Læder:** Rengøres ved støvsugning med blød børste. Undgå brug af rengøringsmiddel.

**Bemærk:** På [www.vela.dk](http://www.vela.dk) kan du finde rengøringsvejledninger for alle vores standard polstertyper.

### 1.8.4. GENBRUGSHJÆLPEMIDDEL

Din VELA-stol kan genbruges, når du ikke længere har brug for den, såfremt den serviceres af en tekniker forinden.

Den forventede levetid på stolen er 5 år ved normal og korrekt brug. Vi anbefaler, at VELA, din VELA-leverandør eller uddannet fagpersonale udfører et årligt eftersyn med evt. udskiftning af sliddele.

## 1.9. GENBRUG OG BORTSKAFFELSE

Dette produkt indeholder materialer, som kan genbruges. Derfor skal produktet bortskaffes i overensstemmelse med lokal lovgivning og ikke sammen med almindeligt husholdningsaffald. Korrekt bortskaffelse og genbrug er medvirkende til at forhindre negativ påvirkning af miljø og mennesker.

**Bemærk:** Elektrisk og elektronisk udstyr samt medfølgende batterier indeholder materialer, komponenter og stoffer, der kan være skadelige for menneskers sundhed og for miljøet, hvis affaldet ikke håndteres korrekt.

Elektrisk og elektronisk udstyr samt batterier er mærket med nedenstående ikon. Dette symboliserer, at elektrisk og elektronisk udstyr samt batterier ikke må bortskaffes sammen med usorteret husholdningsaffald, men skal indsamles særskilt.



Det er vigtigt, at du afleverer dine udtjente batterier til de ordninger, der er etableret. På denne måde er du med til at sikre, at batterierne genanvendes i overensstemmelse med lovgivningen og ikke unødigt belaster miljøet.

## 2.0. INDSTILLINGSMULIGHEDER

Udskiftning af elektrisk hejs må kun ske af en tekniker fra VELA eller af en uddannet person indenfor dette felt.

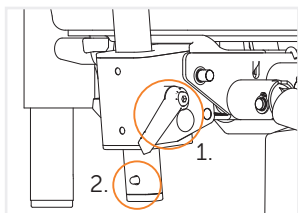

### 2.0.1. PÅSÆTNING AF RYGLÆN

Greb (1) til indstilling af ryglæn sættes i åben position. Knopfjeder (2) trykkes ind og ryglænsstang sættes ned igennem hul. Stram greb bagefter. **Bemærk:** Ryglænsstang skal føres igennem hul så knopfjeder låser. Kontrollér at ryglæn ikke kan trækkes op igen!

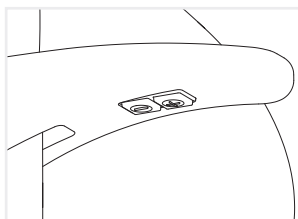

### 2.0.2. HØJDEINDSTILLING\*

Kan betjenes fra undersiden af enten højre eller venstre armlæn. Stolen fås også med højdeindstilling via håndboks (hvis plejepersonale skal kunne indstille højden).  
**Bemærk:** Højdefunktionen må kun anvendes kontinuerligt i to minutter, derefter ni minutters pause.

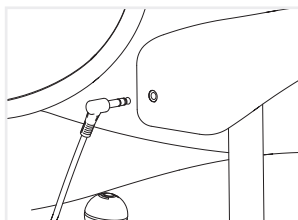

### 2.0.3. ÆNDRING AF BETJENING\*

Udtag stik fra bagsiden af armlæn og sæt det i bunden af evt. kontaktboks.  
**Bemærk:** Højdefunktionen må kun anvendes kontinuerligt i et minut, derefter ni minutters pause.

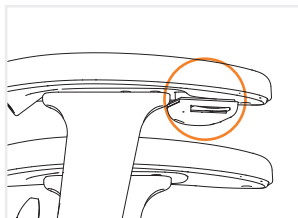

### 2.0.4. SOFT TOUCH-KONTAKT\*

Monteret på undersiden af højre eller venstre armlæn - afhængigt af behov. Husk, placer stikket korrekt (se pkt. 2.0.3.).

Bemærk: Indstilling af rygvinkel og sædevinkel skal altid ske med fødderne hvilende på gulv.

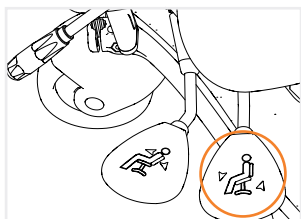

### 2.0.5. INDSTILLING AF SÆDEVINKEL

Indstilles ved at trække op i det midterste håndtag i højre side.

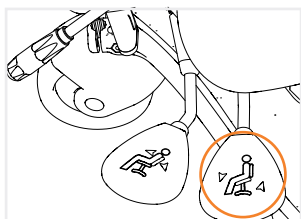

### 2.0.6. INDSTILLING AF SÆDETILT

Hele siddeenheden bevæger sig (sæde og ryglæn sammen) ved at løfte den midterste håndtag på højre side.

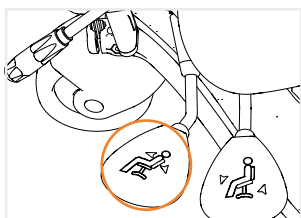

### 2.0.7. INDSTILLING AF RYGVINKEL

Indstilles ved at trække op i det bagerste håndtag i højre side. Betjen kun håndtaget, når nogen sidder i stolen - da ryglænet vipper fremad.

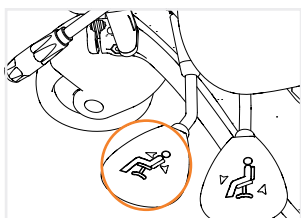

### 2.0.8. INDSTILLING AF SÆDEDYBDE

Justeres ved at trække det bagerste håndtag på højre side (rygvinkel) op. Indstilles så sædedybden passer til brugeren af stolen.

Betjen kun håndtaget, når nogen sidder i stolen, da ryglænet vipper fremad.

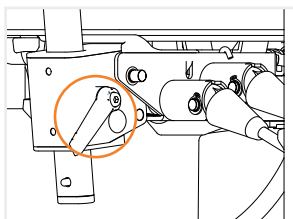

### 2.0.9. INDSTILLING AF RYGHØJDE

Løsn greb, som er placeret bag på ryggen. Indstil ryggen. Husk at stramme grebet bagefter.

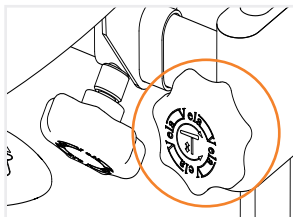

### 2.0.10. INDSTILLING AF ARMLÆN, HØJDE

Indstilles ved at løsne skruen på armlænsstangen og regulere højden på armlænet. Husk at stramme skruen igen.

**Bemærk:** Armlænet kan afmonteres helt ved at løsne armlænskruen og trække armlænsstangen op.

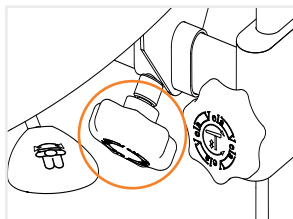

### 2.0.11. INDSTILLING AF ARMLÆN, BREDDE

Indstilles ved at løsne skruen under sædet og regulere armlænsbredde ved at trække ud i armlænet. Husk at stramme skruen igen.

**Bemærk:** Armlænene kan afmonteres fuldstændig, ved at trykke palen, der sidder inderst på stangen, i bund og trække ud i armlænet, når håndskruen er løsnet.

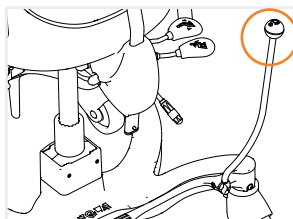

### 2.0.12. BREMSE\*

Bremses ved at føre håndtaget på siden af stolen fremad. Oplås stolen ved at føre håndtaget tilbage i opret position.

**Bemærk:** Se Indstilling af vinkel på bremse, pkt 2.0.14. for justering af bremsens placering og afstand til stolen.

\* Afhængigt af model

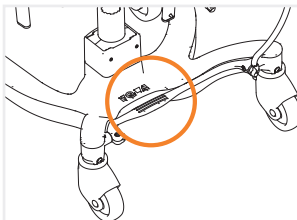

### 2.0.13. FODPEDAL TIL BREMSE\*

Bremsen kan aktiveres med fodpedal ved at presse foden mod bremseakselen på det viste område.

**Bemærk:** Må ikke benyttes ved el-bremse.

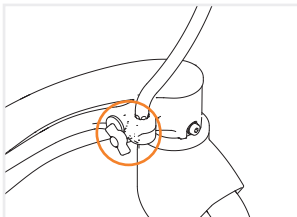

### 2.0.14. INDSTILLING AF VINKEL PÅ BREMSESTANG\*

Løsn vingskruen på bremsestangen, og tag bremsestangen ud af holderen. Isæt bremsestangen i den ønskede side og vinkel. Husk at skrue vingskruen godt fast igen.

**Bemærk:** Bremsen kan indstilles i 30° intervaller. Bremsestangen kan flyttes fremad/bagud og tættere på/længere fra stolen efter behov. Bremsen kan også flyttes til modsat side.

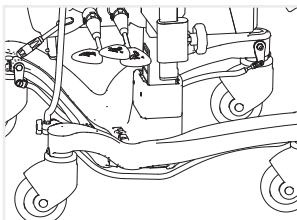

### 2.0.15. 4-HJULSBREMSE\*

Aktiveres med håndbremse/fodbremse på alle stole men via håndboks eller kontakter på stole med el-bremse. 4-hjulsbremse bremser stolen på alle hjul og giver en stabil stol på ujævne/skæve overflader.

**Bemærk:** Ved el tilrådes det at bremse/oplåse stolen helt, når funktionen anvendes.

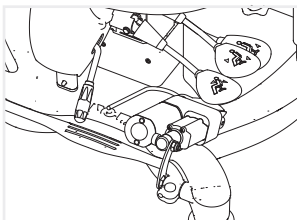

### 2.0.16. EL-BREMSE\*

VELA-stole med el-bremse, bremses og oplåses via håndboks eller vinkelkontakt. Det tilrådes at bremse/oplåse stolen helt, når denne funktion anvendes. Kan også bruges sammen med 4-hjulsbremse (se pkt 2.0.15.)

**Bemærk:** Denne bremse kan kun anvendes via kontakter under armlæn, kontakter på håndboks eller Soft touch kontakt.

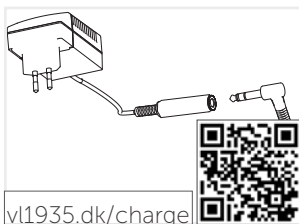

### 2.0.17. OPLADNING

Oplad hver dag. Betjeningsstik tages ud bag på armlæn og sættes i ladekontakt som vist på billede. El-stikket fra laderen sættes i stikkontakt. Stolen oplader, når dioden på opladeren lyser gul. Når stolen er opladt lyser dioden grøn.  
Bemærk: Stolen må ikke bruges under opladning.

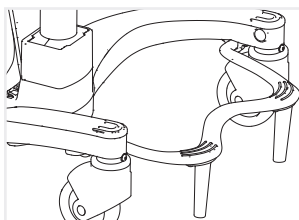

### 2.0.18. OPKLAPPELIG FODSTØTTE\*

Stabiliserende fodstøtte, der også kan bruges som trinbræt ind og ud af stolen.

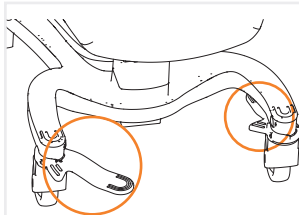

### 2.0.19. SIDEMONTERET UDKLAPPELIG FODSTØTTE\*

Monteret på undersiden af forreste højre og/eller venstre stoleben. fodstøtten kan drejes ud/ind og give støtte til det ene ben efter behov. Når fodstøtten er inde, er den gemt væk under stolens stel. Fodstøtten har rotationsstop i både inder- og i yderposition.

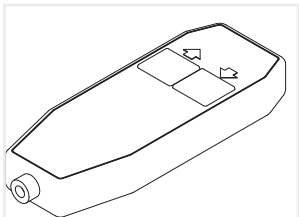

### 2.0.20. HÅNDBOKS\*

Håndboksen anvendes via trykknapper på fronten. VELA håndbokse kan have en eller flere funktioner. Se på håndboksens ikoner, hvilke funktioner knapperne dækker.  
Bemærk: Indsæt stik i håndboks for at betjene funktioner.



\* Afhængigt af model



### **2.0.21. TILBEHØRSLISTE**

Denne stol kan fås med et udvalg af tilbehør  
Se komplet tilbehørsliste på: [www.vela.dk](http://www.vela.dk)

**Bemærk:** Oplader medfølger som tilbehør ved anskaffelse af en VELA-stol med elektriske funktioner.

\* *Afhængigt af model*