



Sammenklappelig kørestol

Model 9.050, Budget

Model 3.940, Format

Betjeningsvejledning



MEYRA®

Indhold

Oversigt	4
De anvendte mærkninger betydning	5
Indledning	5
Modeller	5
Indikationer / kontraindikationer	5
Modtagelse	6
Brug i overensstemmelse med formålet	6
Anvendelse	6
Sammenklapning/udklapning/ manuel transport af kørestol	7
Tilpasning	7
Kombination med produkter fra andre producenter	8
Ibrugtagning efter opbevaring	8
Levetid	8
Bremse	8
Trykbremse - bruger	8
Aktivering af bremses	8
Deaktivering af bremses	9
Driftsbremse	9
Tromlebremse - ledsager	9
Funktion som driftsbremse	9
Benstøtter	9
Hælstrop	9
Aftagning af hælstrop	9
Anbringelse af hælstrop	9
Længdeindstilling af hælstrop	9
Benstøtteunderdel	9
Fodplader	10
Benstøtteoverdel	10
Drejning af benstøtter til siden	10
Tilbage drejning af benstøtter	10
Afmontning af benstøtter	10
Montering af benstøtter	10

Armlænene	10
Hævning af armlænene	11
Indsvingning af armlæn	11
Sænkning af armlænene	11
Afmontning af armlæn	11
Montering af armlæn	11
Ryglæn	12
Variabel ryg	12
Tilpasning af ryggjord	12
Hjul	12
Støtteruller	12
Monterbare støttehjul	12
Aftagning/indstikning af støttehjul	12
Støttehjulslængde	12
Sikkerhedssele	13
Grundlæggende sikkerhedsanvisninger	13
Ledsager	13
Udstigning fra kørestolen	14
Opsamling af genstande	14
Kørsel på skrånninger, stigninger eller skrånende kørebane	14
Forcering af forhindringer	14
Læsning af kørestolen	15
Transport i køretøjer	15
Transportsikring af kørestol uden passager	15
Persontransport i motorkøretøjer	15
Befordring i offentlige transportmidler	16
Kørsel i offentlig trafik	16
Rengøring	16
Rengøring i kørestolsvaskeanlæg	17
Behandlet overflade	17
Desinficering	17

Reparation	17
Istandsættelse	17
Service	17
Reservedele	18
Anvisninger vedrørende længere brugspauser	18
Bortskaffelse	18
Vedligeholdelse	18
Servicearbejde	18
Serviceplan	19
Tekniske data	20
Dæktryk ved luftfyldte dæk	21
Anvendte standarder	21
Specifikationer i overensstemmelse med ISO for model 9.050 Budget	21
Yderligere tekniske data for model 9.050 Budget	22
Specifikationer i overensstemmelse med ISO for model 3.940 Format	22
Symbolforklaring til vaskeanvisningerne	23
Betydningen af mærkaterne på kørestolen	24
Forklaring til symbolerne på typeskiltet	24
Ansvar/garanti	25
Kontrolokumentation	26
Ansvar- / garantikupon	27
Kontrolokumentation ved overdragelse	27

OVERSIGT

Overigten viser som repræsentant for alle modeller kørestolens vigtige komponenter.

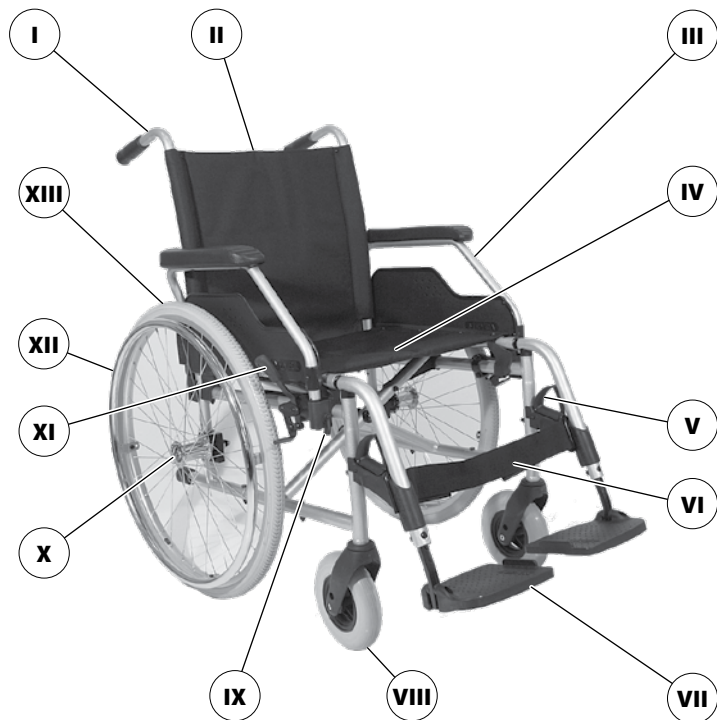

Pos. Betegnelse

- | | |
|-------------------------|-----------------------------|
| (1) Skubbehåndtag | (8) Svinghjul |
| (2) Ryglæn | (9) Låsehåndtag – armlæn |
| (3) Armlæn | (10) Spærreknop – stikaksel |
| (4) Sæderem/siddepude | (11) Bremsearm – trykbremse |
| (5) Låsearm - benstøtte | (12) Drivringe |
| (6) Lægbælte | (13) Drivhjul |
| (7) Fodplade | |

DE ANVENDTE MÆRKNINGERS BETYDNING

Sikkerhedsanvisninger på farvet baggrund skal altid følges!

-  Dette symbol står for anvisninger og anbefalinger.
- [] Henvisning til et billednummer.
- () Henvisning til et funktionselement i et billede.

INDLEDNING

Læs dette dokument før første ibrugtagning, og ret dig efter det.

Børn og unge bør eventuelt læse dette dokument før første køretur sammen med forældre eller en tilsynsførende eller ledsager.

Desuden bør din autoriserede forhandler instruere dig i brugen af din kørestol.

Denne betjeningsvejledning skal gøre dig fortrolig med håndteringen af kørestolen samt forebygge uheld.

-  De illustrerede udstyrsvarianter kan afvige fra din model.

Der findes derfor kapitler med ekstraudstyr, der muligvis ikke er relevante for dit køretøj. I bestillingsformularen til din kørestol finder du en liste over ekstraudstyr og tilbehørsdele, som kan leveres.

Synshandicappede brugere finder PDF-filerne med udvidede oplysninger om vores produkter på vores website under:

< www.meyra.com >.

-  Kontakt din forhandler, hvis du har spørgsmål.

Alternativt kan brugere med synshandicap få en hjælper til at læse teksten i dokumentationsmaterialet højt.

Informationer om produktsikkerheden og mulige tilbagekaldelsesaktioner for vores produk-

ter finder du i < *Information center* > (infocenter) på vores hjemmeside:
< www.meyra.com >.

Vi har udviklet et produkt, som opfylder de tekniske og lovmæssige krav til medicinsk udstyr. Hvis der på trods af dette alligevel skulle opstå en alvorlig hændelse, bedes du skrive til os på vores e-mail-adresse < info@meyra.de > og kontakte den kompetente myndighed i dit medlemsland.

MODELLER

Denne betjeningsvejledning gælder for følgende modeller:

Model 9.050

Model 3.940

INDIKATIONER / KONTRAINDIKATIONER

I tilfælde af allergiske reaktioner, hudrødmen og/eller tryksteder ved anvendelse af kørestolen skal der straks søges læge.

For at undgå kontaktallergier anbefaler vi kun at benytte kørestolen med tøj på.

Kørestolen skal understøtte ved hhv. stærkt udpræget ganghandicap og manglende evne til at gå, f.eks. på grund af:

- lammelser,
- defekte eller deformationer af lemmer,
- tab af lemmer,
- skader eller kontrakturer af lemmer,
- andre sygdomme (kraftig til fuldt udpræget begrænsning af mobiliteten/evnen til at gå ved strukturelle og/eller funktionelle skader ved de nedre ekstremiteter, bl.a. amputation, følger af kvæstelser, muskuloskeletale/neuromuskuloskeletale betingede bevægelsesforstyrrelser).

Kørestolen må ikke benyttes ved manglende siddeevne.

Kørestolen må ikke benyttes uden ledsager ved:

- ukontrollerede balanceforstyrrelser,
 - sensoriske forstyrrelser,
 - store tab af lemmer på begge arme,
 - kontrakturer / skader på leddene på begge arme,
 - ikke tilstrækkelig eller ingen synsevne.
- ☞ Spørg din læge, terapeut eller autoriserede forhandler vedrørende disse og yderligere risici ved produktet.

MODTAGELSE

Alle produkter underkastes kvalitetskontrol på fabrikken og emballeres i særlige papkasser.

- ☞ Du bedes alligevel kontrollere kørestolen for eventuelle transportskader umiddelbart efter modtagelsen – helst mens overbringeren er til stede.
- ☞ Gem emballagen til kørestolen med henblik på evt. senere behov for transport.

BRUG I OVERENSSTEMMELSE MED FORMÅLET

Kørestolfamilien tjener til selvstændig transport af en person eller transport ved hjælp af en ledsager.

ANVENDELSE

Stik ikke hånden ind i egerne, og tag ikke fat i slidbanerne på de roterende hjul. – Risiko for tilskadekomst!

Stik ikke hånden ind mellem trykbremserne og dækkene under fremdrift af kørestolen. – Risiko for tilskadekomst!

Undgå rykvis fremdrift af kørestolen. – Risiko for at vælte!

Benyt ikke kørestolen uden benstøtter eller armstøtter!

Kørestole med en sædebredde på 500 mm og derover er ikke egnede til togtransport.

Kørestolen kan anvendes på et plant, fast underlag og til følgende formål:

- indendørs (f.eks. i boliger, daginstitutioner)
- anvendelse i det fri (f.eks. stier med fast underlag i parker)
- som rejseledsager (f.eks. i busser og tog)
 - ☞ I bestemte mål (samlet højde, samlet bredde, samlet længde, venderadius) er din kørestol ikke egnet til transport i toget.
 - ☞ Informér dig inden transporten om mulige begrænsninger.
- en transport med fly bør kun ske med PU-dæk.
 - ☞ Informér dig inden transporten om mulige begrænsninger hos dit flyselskab.
- Udsæt aldrig kørestolen for ekstreme temperaturer og skadevoldende miljøforhold som f.eks. stærkt sollys, ekstrem kulde og saltvand.
- Sand og andre smudspartikler kan sætte sig fast i de bevægelige dele og bevirke, at de ikke fungerer.
- Kørestolen må kun drives frem via drivrindene på drivhjulene.

Lad dig ikke bære i din kørestol ved, at den løftes fri af gulvet. Komponenter, der ikke er fastmonteret, f.eks. sidedele eller benstøtter, kan løsne sig og derved forårsage et styrt.

Benyt kun kørestolen i overensstemmelse med den specifikation og de grænseværdier, der er angivet i kapitel *Tekniske data* på side 20.

SAMMENKLAPNING/UD- KLAPNING/MANUEL TRANS- PORT AF KØRESTOL

Din kørestol kan foldes uden værktøj.

1. Eventuel sædepude tages af.
2. Tag benstøtterne af eller klap begge fodplader op.
3. Tag fat i sædebåndet foran og bagved i midten, og træk op.
4. Tag evt. forbindelsesstangen til den dobbelte drivring eller skydestangen af.

Din kørestol kan bæres i sammenklappet tilstand.

Skub en underarm forfra ind under sikkerheds-selen, som er foldet opad. Tag fat med den anden hånd under den bageste fold på sædeselen for at støtte.

Løft kørestolen op i vandret position.

Vip kørestolen en smule til den ene side for at klappe den ud. På den side af kørestolen, der står solidt på jorden, trykkes sæderøret nedad, indtil endestoppet nås.

- ☞ Det kan være nødvendigt at trykke begge sæderør efter med hånden.
- ☞ Kontrollér, at sæderøret flugter korrekt med underlaget.

TILPASNING

Få principielt tilpasnings-, indstillings- eller reparationsarbejde udført af en autoriseret forhandler.

Kørestolen giver mulighed for tilpasning til individuelle kropsmål. Inden første brug bør din autoriserede forhandler bør foretage en tilpasning af kørestolen og instruere dig i kørestolens funktionaliteter. I den forbindelse tages der hensyn til brugerens fysiske begrænsninger samt til i hvilke omgivelser kørestolen hovedsagligt skal anvendes. Kontrollér inden første brug, at din kørestol fungerer upåklageligt.

- ☞ Vi anbefaler regelmæssig kontrol af kørestolens tilpasning for også på længere sigt at sikre optimal hjælp, også ved ændring af brugerens sygdom/handicap. Specielt hos børn og unge anbefales det at foretage en tilpasning hver 6. måned.

KOMBINATION MED PRO- DUKTER FRA ANDRE PRODUCENTER

Enhver kombination af din kørestol med komponenter, som ikke er leveret af os, udgør generelt en forandring af din kørestol. Kontakt os for at høre, om vi har godkendt kombinationen.

Hjælpe motorer og frontmotorer

Monteringen af hjælpe motorer og frontmotorer udgør en væsentlig forandring af din kørestol. Med denne forandring ophører overensstemmelseserklæringen for kørestolen.

☞ Det påhviler leverandøren af hhv. hjælpe motoren og frontmotoren at dokumentere for kombinationens overensstemmelse med det gyldige direktiv/forordning for medicinsk udstyr. Leverandøren er også ansvarlig for den dokumentation, der følger med kombinationen af det medicinske udstyr.

IBRUGTAGNING EFTER OPBEVARING

Kørestolen er egnet til ibrugtagning efter opbevaring. Ved hjælp af modulsystemet kan kørestolen tilpasses forskellige handicap og kropsmål. Før kørestolen tages i brug igen, skal der altid foretages et komplet eftersyn.

☞ De hygiejniske foranstaltninger, der er nødvendige for genanvendelse, skal gennemføres efter en valideret hygiejneplan og skal omfatte desinficering.

Servicevejledningen, som er bestemt til den autoriserede forhandler, informerer om din kørestols genbrug og genbrugshyppighed.

LEVETID

Vi går ud fra, at din kørestol har en forventet gennemsnitlig produktlevetid på 4 år, for så vidt kørestolen anvendes i henhold til bestemmelsesmæssig brug og samtlige vedligeholdelses- og servicespecifikationer overholdes. Kørestolens levetid afhænger både af brugs hyppighed, brugsomgivelser og pleje. Kørestolens levetid kan forlænges via brug af reservedele. Reservedele fås som regel i op til 5 år, efter at produktionen er ophørt.

☞ Den oplyste levetid udgør ikke nogen yderligere garanti.

BREMSE

Hvis kørestolens bremses bliver slappe, skal de straks repareres af et sagkyndigt værksted.

Kørestole med PU-dæk bør stilles sikkert til side uden trukne trykbremser i længere tid, idet der evt. kan ske en vedvarende deformation af løbefladerne.

Ved aktivering af bremsene via bremsearmen (1 på side 28) er kørestolen sikret mod at rulle utilsigtet (parkeringsbremse).

Kørestolen kan alt efter udførelse være udstyret med trykbremser [2 på side 28] eller med tromlebremser [3 på side 28].

Trykbremse - bruger

Aktivering af bremses

For at sikre kørestolen, så den ikke triller ved et uheld, skal begge bremsearme vippes helt frem [4 på side 28].

☞ Ved fastlåste bremses må det ikke være muligt at skubbe kørestolen.

Deaktivering af bremsler

Sving begge bremsearme bagud, indtil endestoppet [2 på side 28] er nået.

Driftsbremse

Kørestolen bremses via drivringene.

☞ Når kørestolen skal bremses, kan man evt. benytte egnede handsker.

Tromlebremse - ledsager

Tromlebremserne betjenes af ledsageren ved hjælp af bremsearmen (5 på side 28).

Funktion som driftsbremse

Aktivér kun begge bremsearme let for at bremse kørestolen.

Aktivering af tromlebremserne

Træk i begge bremsehåndtag (5 på side 28), og skub låsepalen (6 på side 28) fremad.

Slip bremsehåndtaget. – Afhængigt af indstillingen falder låsepalen i hak i første (A på side 28) eller anden (B på side 28) position og aktiverer bremsen.

☞ Når det er nødvendigt at anvende den tredje låseposition (C på side 28) til at aktivere bremsen, skal bremsen efterjusteres på et specialværksted.

Deaktivering af tromlebremser

Træk i begge bremsehåndtag (5 på side 28), indtil låsepalerne (6 på side 28) automatisk går ud af indgreb.

Slip begge bremsehåndtag. – Parkeringsbremserne er løsnet, og kørestolen igen parat til at køre.

BENSTØTTER

Inden aktivitet på benstøtterne skal kørestolen sikres, så den ikke triller utilsigtet.

☞ Følg anvisningerne i kapitlet *Bremse* på side 8.

Hælstrop

Hælstroppen (7 på side 28) forhindrer fødderne i at glide ned fra fodpladerne.

Aftagning af hælstrop

Til aftagning trækkes hælstroppen fra holderen (8 på side 28) eller trækkes af indstiksrøret (9 på side 28) efter åbning af velcrolukningen.

Anbringelse af hælstrop

For at anbringe hælstroppen skubbes hælstropens løkke ud over holderen (8 på side 28) eller hælstroppen føres rundt om indstiksrøret (9 på side 28) og lukkes via velcrolukningen.

Længdeindstilling af hælstrop

For at indstille længden tilpasses hælstroppen med en velcrolukning til den pågældende længde.

Benstøtteunderdel

For at stige på eller af kørestolen samt "trippe sig frem med fødderne" skal fodpladerne klappes op [10 på side 28].

☞ Pas på, at fingrene ikke kommer i klemme!

– Begge fødder fjernes fra fodpladerne.

– Tag lægbæltet af, hvis det forefindes.

☞ Inden kørsel skal fodpladerne klappes ned igen [9 på side 28], og lægbæltet monteres.

Fodplader

Fodpladerne kan klappes udad og op [10 på side 28] eller indad og ned [9 på side 28].

Benstøtteoverdel

Benstøtteoverdelen med indsat benstøtteunderdel betegnes benstøtten.

Drejning af benstøtter til siden

Benstøtter, der er svinget ud til siden, er automatisk låst op og kan let falde af. Vær opmærksom på dette (f.eks. ved transport).

Benstøtterne kan svinges ind/ud, så det bliver lettere at komme ind og ud af kørestolen samt komme helt hen til skabe, senge eller badekar [11 på side 28] og [12 på side 29].

For at svinge benstøtterne ud til siden skal fodpladerne/fodbrættet klappes op.

- ☞ Følg anvisningerne i kapitlet *Benstøtteunderdel* på side 9.

Træk eller tryk derefter det tilhørende låsehåndtag [13 på side 29] bagud, og sving den tilhørende benstøtte ud til siden [11 på side 28] og [12 på side 29].

Tilbage drejning af benstøtter

For at dreje benstøtterne tilbage skal de drejes fremad, indtil det tydeligt høres, at de falder på plads [10 på side 28].

- ☞ Når det tydeligt høres, at benstøtterne er svinget ind, skal låsefunktionen kontrolleres.
- ☞ Følg derefter anvisningerne i kapitlet *Benstøtteunderdel* på side 9.

Afmontering af benstøtter

Når benstøtterne er taget af, er der øget fare for at vælte bagover.

Benstøtterne kan tages af, hvilket reducerer kørestolens længde (vigtigt ved transport), og gør ud- og indstigning i kørestolen lettere [14 på side 29].

– For at tage benstøtterne af skal de først svinges ud til siden [12 på side 29], og derefter løftes opad [14 på side 29].

- ☞ Følg anvisningerne i kapitlet *Drejning af benstøtter til siden* på side 10.
- ☞ Vær opmærksom på evt. risiko for klemning!

Montering af benstøtter

For at montere benstøtterne skal de svinges ud til siden og trykkes parallelt på det forreste stelrør og skubbes nedad. Ved denne bevægelse skal tappene glide ind i stelrøret.

- ☞ Når benstøtterne er hængt på, skal de svinges ind [10 på side 28].
- ☞ Følg anvisningerne i kapitlet *Tilbage drejning af benstøtter* på side 10.

ARMLÆNENE

Brug ikke armlænene, når kørestolen skal bæres eller løftes op.

Undlad at køre uden armlæn.

Stik ikke fingrene ind mellem stel og armlæn. – Risiko for at komme i klemme!

Når kørestolen skubbes af en ledsager, skal brugeren placere sine hænder på armlænets pude eller i skødet og ikke i siden mellem kroppen og armlænet. – Risiko for at klemme fingrene!

Ved at sætte sig sidelæns uden armlæn er der fare for, at bremsen aktiveres utilsigtet og drivhjulet gør tøjjet snavset.

Armlænene [15 på side 29] kan tages af og fungerer samtidig som armstøtte, tøjbeskytter og beskyttelse mod vinden.

Hævning af armlænene

For at skifte fra/til kørestolen kan armlænet svinges op bagud [16 på side 29] samt drejes bag ved ryglænet [17 på side 29].

For at vippe armlænet op, skal den forreste låsearm først vippes op (18 på side 29).

Sving herefter armlænet op bagud [16 på side 29].

Indsvingning af armlæn

For at svinge armlænet ind skal det først svinges op [16 på side 29] og herefter igen drejes indad bag om ryglænet [16 på side 29].

☞ Se kapitlet *Hævning af armlænene* på side 11.

☞ Ved mindre rygselehøjder kan armlænet ikke drejes om bag ved ryglænet.

☞ På varianten med tromlebremse kan armlænet ikke klappes om på ryggen.

Sænkning af armlænene

For at svinge armlænet ned, skal fremgangsmåden i kapitlet *Indsvingning af armlæn* på side 11 og *Hævning af armlænene* på side 11 udføres i omvendt rækkefølge.

☞ Kontrollér herefter låsen og sørg for, at armlænet er låst fast.

Afmontering af armlæn

Variant 1:

For at tage armlænet af skal låsehåndtaget foran og bagved lægges om opad (18 på side 29).

Tag herefter armlænet af opad.

Variant 2:

For at tage armlænet af skal låsehåndtaget foran lægges om opad (18 på side 29), herefter skal armlænet svinges op og ind.

☞ Se kapitlet *Indsvingning af armlæn* på side 11.

Tag herefter armlænet af opad.

Montering af armlæn

Stik først armlænet ved siden af siddefloden oppefra ind i den bageste holder [16 på side 29].

Sving herefter armlænet ned og i den forreste holder [19 på side 29].

☞ Herved skal armlænets bageste rør ligge i føringsnoten ved ryggen (21 på side 30).

Læg låsehåndtaget foran og bagved om nedad (18 på side 29)+(22 på side 30).

RYGLÆN

Variabel ryg

Ryglænets stramning er indstillelig.

Tilpasning af ryggjord

Den indstillelige rygsele kan påvirke overkroppens stabilitet.

Ryggens tryk skal være jævnt fordelt på rygbetrækket.

Overlapningen på velcro- og spændebånd skal mindst udgøre 10 cm!

For at tilpasse den indstillelige rygsele [23 på side 30] trækker du først rygsmækken af og krænger den om fremad [24 på side 30].

Åbn herefter velcrolukningen på det spændebånd (25 på side 30), som skal indstilles, og luk igen efter indstillingen.

Kræng nu rygsmækken tilbage igen og fastgør via velcrolukningen.

HJUL

Brug ikke kørestolen uden monterede drivhjul.

Når drivhjulet er sat på, skal spærreknappen (26 på side 28) ruge nogle millimeter ud af hjulmøtrikken.

Drivhjulene er monteret på en quick release-aksel og kan tage af eller sættes på uden værktøj.

Tryk først stikakslens spærreknapp (26 på side 28) i midten af hjulnavet ind.

Derefter trækkes drivhjulet af eller sættes på.

☞ Lufttrykværdien for kørestolens dæk findes under *Tekniske data* på side 20 eller på angivelserne på begge sider af dækket.

☞ Hvis drivhjulet har for meget spillerum til siden eller hvis stikakslen ikke låses fast, skal forhandleren straks kontaktes med henblik på istandsættelse.

☞ Der må ikke sidde en person i kørestolen under af- og påmontering. Kørestolen skal stå på et plant og fast underlag. Inden afmontering af hjulet skal kørestellet støttes, så det ikke kan vælte og kørestolen ikke kan rulle.

STØTTERULLER

Støttehjulene giver i visse situationer ikke tilstrækkelig sikkerhed mod, at kørestolen vælter.

Undgå at gøre følgende:

- At læne overkroppen kraftigt tilbage.
- Pludselig acceleration, særligt ved kørsel op ad bakke.

Undgå at vippe bagud – køр aldrig uden at støttehjulet er drejet tilbage.

For at øge stabiliteten er der på hver side et afknækket rør med to hjul [27 på side 30].

Monterbare støttehjul

De indstikkelige støttehjul kan stikkes ind i det nederste stelrør forfra [27 på side 30].

Aftagning/indstikning af støttehjul

Tryk først fjederknappen (28 på side 30) ind for at tage et støttehjul af/montere det.

Støttehjulslængde

For at indstille støttehjulslængden skal fjederknappen (29 på side 30) trykkes ind, og støttehjulet flyttes ud til den ønskede længde.

SIKKERHEDSSELE

Sørg for, at der ikke kommer nogen genstande i klemme under seleremmen!

Sikkerhedsselen er ikke en del af sikkerhedssystemet til kørestolen og/eller passage-remmen ved transport i bil.

Sikkerhedsselen [30 på side 30] skrues på det pågældende ryglænsrør bagfra.

Sikkerhedsselen er beregnet til at stabilisere siddestillingen og forhindrer, at man vælter forlæns ud af kørestolen.

Når sikkerhedsselen skal spændes, trækkes begge selens dele fremefter, og låsen skal gå hørligt i indgreb. Tryk på aktiveringsknappen og træk seleenderne fra hinanden for at åbne sikkerhedsselen.

 Sikkerhedsselen kan forlænges og må ikke sidde for stramt.

GRUNDLÆGGENDE SIKKERHEDSANVISNINGER

De nærværende sikkerhedsanvisninger er et udtræk af *Sikkerhedsanvisninger og generelle betjeningsanvisninger*, som kan findes på vores internetside: < www.meyra.com >.

Stik ikke fingrene ind i åbne stelrør (f.eks. efter afmontering af armlæn, benstøtter eller støttehjul). – Risiko for tilskadekomst!

Det er kun tilladt at trippe (få kørestolen til at køre ved hjælp af fødderne) med lav hastighed på vandrette, jævne overflader indendørs.

Pas på, at fødderne ikke kommer i klemme, når du tripper.

I den forbindelse må siddepositionen ikke flyttes til den forreste tredjedel af sædet.

Under anvendelse af kørestolen, også ved stilstand og især på stigninger/skrånninger, skal man indtage en sikker siddestilling. – Fare for uheld!

For at opnå en sikker siddeposition skal brugerens ryg flugte med rygpolstringen og brugerens bækken sidde helt tilbage på sædet.

En forflytning fra kørestolen på stigninger/skrånninger må kun i nødstilfælde ske med hjælp fra en ledsager og/eller hjælper! – Fare for uheld!

Justér kun sædehældningen, når kørestolen står på en vandret, plan flade. På stigninger er der risiko for, at kørestolen vælter!

Øget risiko for væltning ved anvendelse af det vinkelindstillede ryglæn.

Før kørsel skal det sikres, at der ikke er indstillet en negativ sædehældning, og at sædehældningen garanterer en sikker siddestilling.

Du bør ikke ryge under brugen af kørestolen. Ved direkte sollys, kan sædebetræk/puder, armlænspudder, benstøtter og håndtag opnå temperaturer på over 41 °C. – Der er fare for tilskadekomst ved kontakt med ubeskyttet hud! Undgå en sådan opvarmning af kørestolen ved altid at parkere den i skyggen.

Der er ikke beregnet specielle holdepunkter til fastgørelse af objekter, som skal medtages.

Ledsager

Ledsageren skal gøres opmærksom på alle evt. faresituationer, før han/hun begynder at hjælpe. De komponenter på din kørestol, som ledsageren skal tage fat i, skal sidde forsvarligt fast.

Udstigning fra kørestolen

Kør kørestolen så tæt som muligt på det sted, hvor du vil stige ud af kørestolen.

- ☞ I den forbindelse skal anvisningerne i kapitel *Bremse* på side 8 og *Hævning af armlænene* på side 11 følges.
- ☞ Vi anbefaler, at udstigningen af kørestolen sker med en person til assistance.

Opsamling af genstande

Undgå at hælde overkroppen langt fremad, til siden eller bagud, især ved opsamling eller aflægning af tunge genstande. – Risiko for, at kørestolen vælter, især ved lille sædebredde og stor sædehøjde (siddepude)!

Kørsel på skråninger, stigninger eller skrånende kørebane

Fra en bestemt kørebanehældning er væltesikkerheden og bremse- og styrefunktion betydeligt nedsat på grund af reduceret vejgreb.

- ☞ Se kapitlet *Tekniske data* på side 20.

For din egen sikkerheds skyld anbefaler vi, at du sikrer dig hjælp og støtte fra en ledsager til hældninger fra 1 %.

- ☞ Denne stigning gælder for personer, der ikke er i stand til at foretage selv helt små tyngdepunktsændringer ved at bevæge overkroppen.

Ledsageren skal være opmærksom på, at det kræver flere kræfter at føre en kørestol på skrånende end på plane områder, og at risikoen for at glide ud er større.

Læn dig aldrig til den lave side af skråninger og køreunderlag med sidehældning.

Undgå rykvise ændringer af køretilstanden (især ved kritisk indstillede køreparametre, som f.eks. aktiv hjulposition).

Kør aldrig hurtigere end fodgængerhastighed.

Når der køres nedad, stiger risikoen for at vælte.

Der er fare for at vælte ved kørsel i sving og ved vending på stigninger og nedkørsler.

Den bremsekraft, der kan overføres til kørebanelen, er væsentligt mindre ved kørsel ned ad bakke end på lige vej og forringes yderligere ved dårligere vejforhold (f.eks. vådt føre, sne, grus, tilsnudsning). En farlig udskridning af de bremsede hjul og en dermed forbundet uønsket kursafvigelse skal udelukkes ved at bremse forsigtigt og kontrolleret.

For enden af bakken skal du passe på, at fodpladerne ikke berører jorden og dermed skaber en faresituation som følge af pludselig opbremsning.

Køreunderlag med sidehældning (f.eks. fortov med sidehældning) bevirker, at din kørestol vil dreje mod den lave side. Dette skal du selv eller en ledsager udligne ved at styre modsat.

Forcering af forhindringer

Når trin er forceret, skal evt. afmonterede støttehjul monteres igen eller støttehjul, som er svunget ud, svinges tilbage igen.

Enhver forcering af en forhindring udgør en risiko! Der er også risiko for at vælte ved flade forhindringer (f.eks. dørtærskler, tæppekanter, afsatser o.l.).

Forcering af en forhindring er en særlig risikosituation, hvor der bl.a. skal tages hensyn til en kombination af sikkerhedsanvisninger vedrørende skråninger og køreunderlag med sidehældning.

Du bør for din egen sikkerheds skyld kun køre over forhindringer med en ledsager. Hver gang, kørestolen vipper, skal træderøret bruges som støtte.

Kun, hvis hvis kørestolen beherskes tilstrækkelig sikkert, er det uden risiko at køre over mindre forhindringer (< 4 cm).

Kør altid langsomt og i en ret vinkel (90°) hen mod mindre forhindringer, indtil styrehjulene berører forhindringen. Stands kørestolen kortvarigt og kør så over forhindringen.

Kør altid forlæns over en forhindring med begge for-/baghjul samtidig for at undgå, at kørestolen tipper til siden.

Hold så stor en sikkerhedsafstand til afgrunde, trapper, skråninger, bredder osv., at der er tilstrækkelig plads til at reagere, bremse og vende.

Hvis det er muligt, skal du få en eller flere hjælpere til at løfte dig ud af kørestolen og bære dig hen til det ønskede sted.

Kørsel på trapper må kun ske ledsaget af to hjælpere, som er fortrolige med den risikofyldte situation og fører kørestolen med fast hånd.

☞ Hjælperne må kun tage fat i skubbehåndtagene og siderammen uden at løfte kørestolen.

Eventuelle støttehjul skal fjernes, da de under visse omstændigheder kan betyde en farlig situation for hjælperen.

Læsning af kørestolen

Tag ikke fat i benstøtter, armlæn eller tilbehørsdele for at løfte op i kørestolen!

Før der løftes op i kørestolen, skal den sikres mod utilsigtede kørebevægelser!

☞ Følg anvisningerne i kapitlet *Drejning af benstøtter til siden* på side 10.

De dele, som er blevet afmonteret med henblik på læsning, skal opbevares sikkert og anbringes igen omhyggeligt inden kørsel.

Kørestolens vægt reduceres, når du tager aftagelige komponenter af.

Kørestolen kan også læses ved hjælp af ramper eller løfteplatforme.

☞ Følg brugsanvisningerne, og tag hensyn til rampens eller løfteplatformens bæreevne.

Transport i køretøjer

De afmonterede dele skal opbevares sikkert og anbringes omhyggeligt igen, før kørestolen tages i brug.

For at bære de aftagelige dele kræves ingen specielle bærepunkter.

Følgende foranstaltninger kan af pladshensyn være nødvendige ved transport i køretøjer:

- Tag benstøtten af.
- Tag armlæn af.
- Slå ryglænet ned, eller tag det af.
- Tag drivhjulene af.

Transportsikring af kørestol uden passager

Den aktuelle transportvirksomheds forskrifter og anvisninger skal følges. – Forhør dig om dem før transporten.

Kørestolen skal opbevares og sikres sådan, at den hverken udgør nogen fare for dig eller andre.

Persontransport i motorkøretøjer

Om netop din kørestol er godkendt til transport i motorkøretøj, fremgår af kapitlet *Betydningen af mærkaterne på kørestolen* på side 24.

☞ Se vejledningen < *Sikkerhed med Meyra-kørestole, også ved transport i bil* >! – Dette dokument og yderligere information findes i < *Information center* > på vores website < www.meyra.com >.

Befordring i offentlige transportmidler

Din kørestol er ikke beregnet til personbefordring i offentlige transportmidler. Det kan medføre begrænsninger. Vi anbefaler, at der benyttes et sæde, der er indbygget i befordringsmidlet.

Hvis siddende befordring i kørestolen alligevel skulle være uomgængeligt nødvendig, skal følgende overholdes:

- Benyt den plads, som trafikskabet har bestemt til frasætning.
- Overhold trafikskabets forskrifter, før du parkerer kørestolen.
- Parkér din kørestol mod kørselsretningen på den afsete plads.
- Kørestolen skal placeres således, at ryglænet kan støtte mod begrænsningen af den afsete plads.
- Den ene side af kørestolen skal desuden flugte med en ekstra begrænsning af den afsete plads, så kørestolen ikke kan skride under et uheld eller en pludselig bremsemanøvre.
- Aktivér desuden parkeringsbremsen.

Kørsel i offentlig trafik

Overhold de nationale gældende forskrifter vedrørende kørsel på offentlige veje og spørg i givet fald din autoriserede forhandler efter det nødvendige tilbehør.

Kørestolen kan leveres med et lysanlæg som ekstraudstyr. Anlægget består af:

- Katteøjne i ryggen
- Katteøjne på drivhjulene.

Ved dårlig sigtbarhed og især efter mørkets frembrud anbefales det, at der monteres og tændes et aktivt belyningsanlæg, så din sigtbarhed øges og du selv nemmere kan blive set.

- ☞ Ved færdsel i den offentlige trafik er det føreren, der er ansvarlig for den funktions- og driftssikre tilstand af kørestolen.

- ☞ Ved kørsel i offentlig trafik skal de gældende færdselsregler overholdes.

- ☞ Hvis du kører i mørke, anbefaler vi, at du bærer lyst og iøjnefaldende tøj, så det er lettere at se dig.

- ☞ Undgå ved kørsel i mørke at anvende kørebåner og cykelstier.

- ☞ Sørg for, at lysanlægget ikke tildækkes af beklædnings- eller andre genstande, der er fastgjort til kørestolen.

- ☞ Ved fysiske begrænsninger som f.eks. blindhed er det kun tilladt at benytte din kørestol sammen med en ledsager.

RENGØRING

Syntetiske afdækninger angribes af nonionaktive detergenter, opløsningsmiddel og især af alkohol.

Polstringer og betræk er som regel forsynet med plejeanvisninger (plejeskilt).

- ☞ Følg anvisningerne i kapitlet *Symbolforklaring til vaskeanvisningerne* på side 23.

Ellers gælder følgende anvisninger:

- ☞ Rengør puderne med varmt vand og opvaskemiddel.

- ☞ Pletter kan fjernes med en svamp eller en blød børste.

- ☞ Vask genstridige pletter ved at anvende et almindeligt vaskemiddel.

- ☞ Må ikke vaskes! Undlad vask i vaskemaskine!

Skyl med rent vand, og lad det tørre.

Fugtig rengøring af understel, lysanlæg og hjul kan foretages med et mildt rengøringsmiddel. Derefter tørres omhyggeligt.

- ☞ Kontrollér stellet for korrosionsskader samt andre skader.

- ☞ De syntetiske materialer må kun rengøres med varmt vand og neutralt rengøringsmiddel eller brun sæbe.

Yderligere oplysninger om rengøring og pleje finder du i < *Information center* > på vores web-site:

< www.meyra.com >.

Rengøring i kørestolsvaskeanlæg

Bemærk brugervejledningen for kørestolsvaskeanlægget.

Efter gennemført vask og desinfektion skal de efterfølgende anvisninger følges.

- ☞ Brug først kørestolen igen, når alle komponenter er tørre.
- ☞ Betrækkene egner sig ikke til tørretubleren.
– Følg anvisningerne i kapitlet *Symbolforklaring til vaskeanvisningerne* på side 23.
- ☞ Placér kørestolen sådan, at indtrængt væske kan løbe ud, og fjern evt. blindproppen fra kontaktrøret.
- ☞ Lette misfarvninger på fastgørelseselementerne udgør ingen mangel og begrænser ikke kørestolens funktionsdygtighed.
- ☞ Bemærk kapitel *Desinficering* på side 17 i forbindelse med en desinfektion.

Behandlet overflade

Der er bedst mulig beskyttelse imod korrosion på grund af en speciel overfladebehandling.

- ☞ Hvis lakken er ridset eller beskadiget på lignende måde, kan stederne udbedres med en lakstift, der kan fås hos os gennem forhandleren.

Hvis de bevægelige dele af og til smøres med lidt olie, forlænges deres funktion.

Desinficering

Hvis produktet benyttes af flere personer (f.eks. på plejehjem), skal der anvendes et almindeligt desinficeringsmiddel.

- ☞ Før desinficeringen skal polstringer og håndtag rengøres.
- ☞ Det er tilladt at spraye eller aftørre med godkendte og anerkendte desinfektionsmidler.

Oplysninger om kontrollerede og anerkendte desinfektionsmidler og -procedurer kan fås af din nationale myndighed for sundhedsbeskyttelse.

- ☞ Ved anvendelse af desinfektionsmidler kan der forekomme skader på overflader, hvilket kan forringe komponenternes funktion på længere sigt.
- ☞ Følg producentens anvisninger for produktet.

REPARATION

Reparationer må principielt kun gennemføres af autoriserede forhandlere.

Istandsættelse

Ved udførelse af reparationsarbejde kan du have fuld tillid til din forhandler. Han/hun er blevet instrueret i udførelsen af dette arbejde.

Service

Hvis du har spørgsmål eller har brug for hjælp, bedes du henvende dig til din forhandler, der kan rådgive dig samt udføre service og reparation.

Reserve dele

Reserve dele kan udelukkende fås hos forhandleren. I tilfælde af reparation må der kun anvendes originale reserve dele!

- ☞ Komponenter fra andre firmaer kan forårsage fejl.

En reservedelsliste med de tilhørende artikelnumre og tegninger ligger hos forhandleren.

For at få leveret de rigtige reserve dele er det altid nødvendigt også at angive kørestolens serie-nr. (SN)! Nummeret står på typeskiltet.

Ved hver reparation på kørestolen udført af den autoriserede forhandler skal der vedlægges supplerende informationer, som f.eks. Monterings-/betjeningsoplysninger til kørestolens betjeningsvejledning, og reparationsdatoen skal noteres og ligeledes oplyses ved bestilling af reserve dele.

På denne måde forebygges fejlbestillinger ved senere reservedelsbestillinger.

Anvisninger vedrørende længere brugspauser

Der kræves ingen særlige forholdsregler ved længere brugspauser. Opbevaringstemperaturerne skal dog overholdes.

- ☞ Følg anvisningerne i kapitlet *Tekniske data* på side 20.

BORTSKAFFELSE

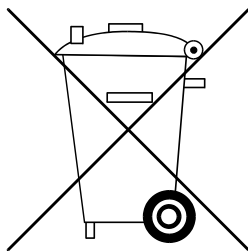

Bortskaffelse skal ske i henhold til nationalt gældende lovbestemmelser.

Kontakt kommunen for oplysninger om den lokale miljøstation.

VEDLIGEHOLDELSE

Mangelfuld eller forsømt pleje og service af kørestolen fører til en begrænsning af garantien fra producenten.

Servicearbejde

Følgende serviceplan indeholder retningslinjer for udførelse af servicearbejde.

- ☞ Vedligeholdelsesplanen giver ingen oplysninger om det faktisk nødvendige arbejdsomfang, som er konstateret ved kørestolen.
- ☞ Ved kontrol- eller vedligeholdelsesarbejde er der altid fare for, at du eller en anden person utilsigtet kommer til skade. – Derfor skal kontrol- eller vedligeholdelsesarbejde udføres med den nødvendige omhu.

Serviceplan

HVORNÅR	HVAD	BEMÆRKNING
Inden kørsel	Generelt Kontrollér for fejlfri funktion.	Udfør kontrollen selv eller sammen med en hjælper.
Inden kørsel	Kontrollér, at bremseanlægget fungerer korrekt. Tryk bremsearmen helt i bund.	Udfør kontrollen selv eller sammen med en hjælper. De bremsede hjul må ikke længere kunne drejes. Hvis de alligevel drejer, skal bremsen repareres på et sagkyndigt værksted.
Inden kørsel	Kontrollér trykbremsen for slid. Bevæg bremsearmen til siderne	Udfør dette selv eller få en hjælper til det. Hvis bremsearmens slør øges, skal du henvende dig til et sagkyndigt værksted for at få det repareret. – Fare for uheld!
Inden kørsel (hvis sådanne findes)	Kontrollér dækkenes lufttryk. Dæktryk:  Se Dæktryk ved luftfyldte dæk på side 21.	Udfør kontrollen selv eller sammen med en hjælper. Anvend en dæktryksmåler til dette formål.
Inden kørsel	Kontrollér dækkenes profil.	Foretag selv visuel kontrol. Ved nedslidt profil eller i tilfælde af, at et dæk er beskadiget, skal du henvende dig til et sagkyndigt værksted for at få fejlen rettet.
Inden kørsel	Kontrollér rygrør og stelrør for skader.	Udfør kontrollen selv, eller få en hjælper til det. Hvis der forekommer deformation eller revner i området omkring svejsesømmen, skal du straks kontakte et sagkyndigt værksted med henblik på istandsættelse. – Fare for uheld!

HVORNÅR	HVAD	BEMÆRKNING
Især inden kørsel i mørke (hvis sådanne findes)	Kontrollér belysning Kontrollér, at lys og blinklys samt reflekser fungerer fejlfrit.	Udfør kontrollen selv eller sammen med en hjælper.
Hver 8. uge (alt efter, hvor ofte kørestolen bruges)	Følgende komponenter forsynes med et par dråber olie. – Låsemekanismens bevægelige dele. – Bremsearmsleje.	Udfør dette alene eller sammen med en hjælper. Før smøring skal gammel olie fjernes fra komponenterne. Sørg for, at overskydende olie ikke forurener omgivelserne (f.eks. dit tøj).
Hver 8. uge (alt efter, hvor ofte kørestolen bruges)	Kontrollér, om alle skrueforbindelser sidder fast	Udfør kontrollen selv eller sammen med en hjælper.
Hver 6. måned (alt efter, hvor ofte kørestolen bruges)	Kontrollér – Renhed. – Generel tilstand.	Se Pleje. Se Istandsættelse.
Producentens anbefalinger: Hver 12. måned (alt efter, hvor ofte kørestolen bruges)	Sikkerhedseftersyn – Kørestol.	Foretages af forhandleren.

TEKNISKE DATA

Alle angivelser under < Tekniske data > gælder standardmodellen.

Total længden er afhængig af drivhjulenes position og størrelse.

Såfremt der ikke er oplyst andet, er målene beregnet med drivhjul på \varnothing 610 mm (24").

Bredden er beregnet med en afstand mellem drivringe og drivhjul på 15 mm.

Måletolerance ± 15 mm, $\pm 2^\circ$.

Forkortelser for kørestolens mål:

SH = Sædehøjde

SB = Sædebredde

SD = Sædedybde

RH = Ryghøjde

Beregning af den maks. brugervægt:

Den tilladte totalvægt beregnes på grundlag af kørestolens egenvægt og den maksimale bruger-(person)vægt.

Yderligere vægt pga. senere påmonterede dele eller bagage reducerer den maks. brugervægt.

Eksempel:

En bruger vil tage bagage på 5 kg med. Dermed reduceres den maks. brugervægt med 5 kg.

Dæktryk ved luftfyldte dæk

Det maks. dæktryk står på begge sider af dækket.

Dæktryk – styrehjul

Standard:

2,5 - 3,5 bar = 36 - 50 psi

Dæktryk - drivhjul

Standard:

3,0 - 4,0 bar = 44 - 58 psi

Ultraletløb:

6 bar = 87 psi

Højtryksdæk:

8 bar = 116 psi

Anvendte standarder

Kørestolen er i overensstemmelse med standarden:

- EN 12183: 2014
 - ☞ Testdukkens vægt var 130 kg.
- ISO 7176-8: 2014
- ISO 7176 -19: 2008
 - ☞ Evalueringen af crash-testen, hvor kørestolen fastgøres ved køretøjets stopsystem, er udført i henhold til kontrolmetoderne i tillæg D.

Vores anvendte moduler og komponenter opfylder EN 1021-2 for bestandighed over for antændelse.

Specifikationer i overensstemmelse med ISO for model 9.050 Budget

	min.	maks.
Total længde med benstøtter	1020 mm	1080 mm
Total bredde	560 mm	660 mm
Totalmasse	- kg	150 kg
Brugermasse (inkl. nyttelast)	- kg	130 kg
Den tungeste dels masse	- kg	11 kg
Faktisk sædedybde	- mm	430 mm
Faktisk sædebredde	380 mm	510 mm
Længde sammenklappet med benstøtter	1020 mm	1080 mm
Bredde sammenklappet	- mm	280 mm
Højde sammenklappet	960 mm	960 mm
Sædefladens højde ved forkanten (uden sædepude)	470 mm	510 mm
Sædevinkel	0°	4°
Ryglænsvinkel	-°	90°
Rygstroppens højde	- mm	420 mm
Benstøtter til sæde (underbenets længde)	380 mm	500 mm
Statisk stabilitet nedkørsel	-°	6°
Statisk stabilitet opkørsel	-°	6°
Statisk stabilitet sidelæns	-°	6°
Vinkel benstøtter/sædeflade	-°	111°
Armlæns højde fra siddeflade	- mm	230 mm
Ryglæn til forkant af armlæn	- mm	280 mm
Drivringens diameter	- mm	535 mm

Specifikationer i overensstemmelse med ISO for model 9.050 Budget

	min.	maks.
Aksel, horisontalposition	-30 mm	30 mm
Overvindelse af forhindringer	30 mm	100 mm
Min. venderadius (normativ anbefaling iht. ISO 1000 mm)	1250 mm	- mm
Svingradius	1300 mm	- mm

Yderligere tekniske data for model 9.050 Budget

	min.	maks.
Længde uden benstøtter	770 mm	830 mm
Total højde	- mm	960 mm
Siddepudens tykkelse	30 mm	60 mm
Længde uden benstøtter, drivhjul (Støttehjulene er taget af og svinget ind under sædet)	- mm	750 mm
Nyttelast	- kg	10 kg
Egenvægt	19,6 kg	- kg
Transportvægt (uden puder, drivhjul)	9 kg	- kg
Vægt sædepude	0,9 kg	- kg
Vægt drivhjul (1 stk.)	- kg	2,5 kg

Svinghjul

Ø 180 x 40 mm (7")	PU (punkterfri)
--------------------	-----------------

Drivhjul

Ø 610 mm (24 x 1 3/8")	PU (punkterfri)
------------------------	-----------------

Klimatekniske oplysninger

Omgivelsestemperatur	-20 °C til +50 °C
Opbevaringstemperatur	-30 °C til +60 °C

Specifikationer i overensstemmelse med ISO for model 3.940 Format

	min.	maks.
Total længde med benstøtter	1020 mm	1080 mm
Total bredde	560 mm	660 mm
Totalmasse	- kg	150 kg
Brugermasse (inkl. nyttelast)	- kg	130 kg
Den tungeste dels masse	- kg	11 kg
Faktisk sædedybde	400 mm	430 mm
Faktisk sædebredde	380 mm	510 mm
Længde sammenklappet	1020 mm	1080 mm
Bredde sammenklappet	280 mm	- mm
Højde sammenklappet	960 mm	- mm
Sædefladsens højde ved forkanten (uden sædepude)	430 mm	510 mm
Sædevinkel	0°	4°
Ryglænsvinkel	-°	90°
Rygstroppens højde	400 mm	440 mm
Benstøtter til sæde (underbenets længde)	380 mm	500 mm
Statisk stabilitet nedkørsel	-°	6°
Statisk stabilitet opkørsel	-°	6°
Statisk stabilitet sidelæns	-°	6°
Vinkel benstøtter/sædeflade	-°	111°
Armlæns højde fra siddeflade	- mm	230 mm
Ryglæn til forkant af armlæn	- mm	280 mm
Drivringens diameter	485 mm	535 mm

Specifikationer i overensstemmelse med ISO for model 3.940

Format

	min.	maks.
Aksel, horisontalposition	-30 mm	30 mm
Overvindelse af forhindringer	0 mm	100 mm
Min. venderadius (normativ anbefaling iht. ISO 1000 mm)	1250 mm	- mm
Svingradius	1300 mm	- mm

Yderligere tekniske data for model 3.940

	min.	maks.
Længde uden benstøtter	770 mm	830 mm
Total højde	- mm	960 mm
Siddepudens tykkelse	30 mm	60 mm
Længde uden benstøtter, drivhjul (Støttehjulene er taget af og svinget ind under sædet)	- mm	750 mm
Nyttelast	- kg	10 kg
Egenvægt	17,5 kg	- kg
Transportvægt: (uden benstøtter, sidedele, puder, drivhjul)	9 kg	- kg
Vægt sædepude	0,9 kg	- kg
Vægt benstøtter (1 stk.)	- kg	2,1 kg
Vægt drivhjul (1 stk.)	- kg	2,5 kg

Svinghjul

ø 142 x 37 mm (5,5")	Soft-helgummi
ø 180 x 40 mm (7")	PU (punkterfri)

Drivhjul

ø 559 mm (22 x 1 3/8")	PU (punkterfri)
ø 610 mm (24 x 1 3/8")	PU (punkterfri)

Yderligere tekniske data for model 3.940

	min.	maks.
<u>Klimatekniske oplysninger</u>		
Omgivelsestemperatur	-20 °C til +50 °C	
Opbevaringstemperatur	-30 °C til +60 °C	

Symbolforklaring til vaskeanvisningerne

(symbolerne er i overensstemmelse med europæisk standard)



Finvaskeprogram ved den angivne maksimale vasketemperatur i °C



Normalvaskeprogram ved den angivne maksimale vasketemperatur i °C



Håndvask



Må ikke udsættes for blegemidler



Ikke egnet til tørretumbler



Må ikke stryges



Må ikke kemisk renses

Betydningen af mærkaterne på kørestolen

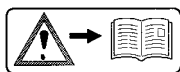

OBS!

Læs betjeningsvejledninger og vedlagt dokumentation.

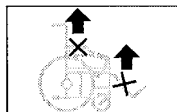

Kørestolen må ikke løftes i armlæn eller benstøtter.

Kørestolen må ikke løftes i dele, der kan afmonteres.



OBS

Efterjuster bremse.

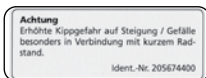

OBS

Øget risiko for væltning på stigning/hældning især i forbindelse med kort hjulafstand.



Produktet er **ikke** godkendt som sæde i bil.



Advarsel mod risiko for klemning. – Stik ikke hænder/arme ind imellem komponenterne.

Forklaring til symbolerne på typeskiltet



Producent



Bestillingsnummer



Serienummer



Produktionsdato

Forklaring til symbolerne på typeskiltet



Till. brugervægt



Till. totalvægt

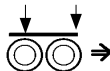

Till. akseltryk



Till. stigning



Till. fald

max. ... km/h

Till. maks. hastighed



Produktet er godkendt som sæde i bil.



Maks. tilladt brugervægt, når produktet er godkendt som sæde i et motorkøretøj.



Produktet er **ikke** godkendt som sæde i bil.



Medicinsk udstyr

ANSVAR/GARANTI

Manglende overholdelse af betjeningsvejledningen samt uprofessionel udførelse af vedligeholdelsesarbejde og især af tekniske ændringer og udvidelser (påmonterede dele) uden vores samtykke medfører bortfald af såvel ansvars- og garantikrav som af almindeligt produktansvar.

For dette produkt påtager vi os det lovpligtige ansvar som en del af vores generelle forretningsbetingelser samt evt. øvrige udspecificerede/aftalte garantier. I forbindelse med krav om ansvar og garanti bedes du kontakte din forhandler medbringende følgende ANSVARS-/GARANTIKUPON samt de nødvendige oplysninger om model, følgeseddel-nr. med leveringsdato og serienummer (SN).

Serienummeret (SN) kan aflæses på typeskiltet.

Anerkendelse af ansvars- og garantikrav forudsætter altid en korrekt anvendelse af produktet, anvendelse af originale reservedele fra forhandlere samt regelmæssig udførelse af vedligeholdelse og kontrol.

Garantien dækker ikke skader på overfladen, hjulenes slanger og dæk, beskadigelser som følge af løsnede skruer eller møtrikker, ødelagte fastgøringshuller som følge af hyppigt monteringsarbejde.

Denne betjeningsvejledning skal som en integreret del af produktet medgives ved bruger- eller ejerskifte.

Evalueringen af vore produkter kan ske ved hjælp af vores < Information center > (info-center) Område < PMS > på vores hjemmeside < www.meyra.com >.

Vi forbeholder os ret til tekniske ændringer med fremskridt for øje.



Dette produkt stemmer overens med EF-direktiv 93/42/EØF og opfylder pr. 25.05.2021 kravene i forordning (EU) 2017/745 om medicinsk udstyr.

KONTROLDOKUMENTATION

Køretøjets data:

Model:

Følgeseddel-nr.:

Serie-nr. (SN):

Anbefalet sikkerhedskontrol 1. år (senest efter 12 måneder)

Specialforhandlerstempel:

Underskrift: _____

Sted, dato: _____

Næste sikkerhedskontrol om 12 måneder

Dato: _____

Anbefalet sikkerhedskontrol 2. år (senest efter 12 måneder)

Specialforhandlerstempel:

Underskrift: _____

Sted, dato: _____

Næste sikkerhedskontrol om 12 måneder

Dato: _____

Anbefalet sikkerhedskontrol 3. år (senest efter 12 måneder)

Specialforhandlerstempel:

Underskrift: _____

Sted, dato: _____

Næste sikkerhedskontrol om 12 måneder

Dato: _____

Anbefalet sikkerhedskontrol 4. år (senest efter 12 måneder)

Specialforhandlerstempel:

Underskrift: _____

Sted, dato: _____

Næste sikkerhedskontrol om 12 måneder

Dato: _____

Anbefalet sikkerhedskontrol 5. år (senest efter 12 måneder)

Specialforhandlerstempel:

Underskrift: _____

Sted, dato: _____

Næste sikkerhedskontrol om 12 måneder

Dato: _____

Ansvar- / garantikupon

Bedes udfyldt! Kan efter behov kopieres, og kopien sendes til forhandleren.

Ansvar/garanti

Modelbetegnelse:

Følgeseddel-nr.:

SN (se typeskiltet):

Leveringsdato:

Forhandlerens stempel:

Kontroldokumentation ved overdragelse

Køretøjets data:

Serie-nr. (SN):

Model:

Følgeseddel-nr.:

Specialforhandlerstempel:

Underskrift: _____

Sted, dato: _____

Næste sikkerhedskontrol om 12 måneder

Dato: _____

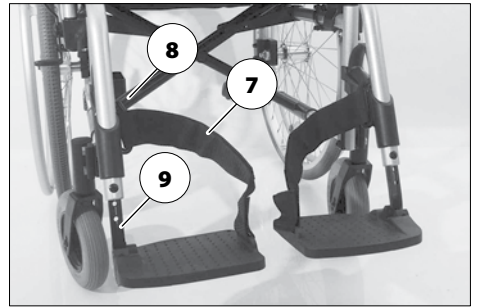
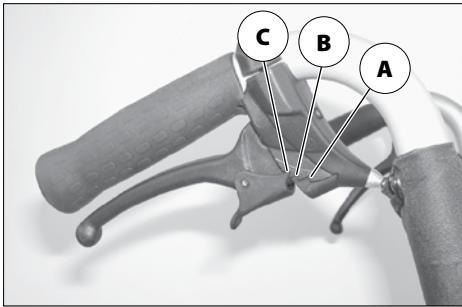
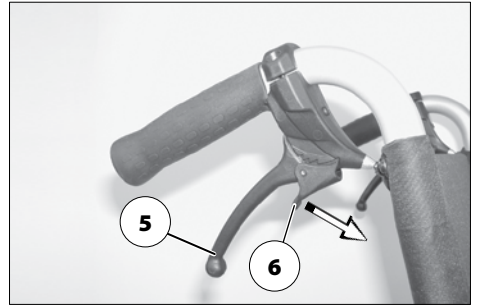
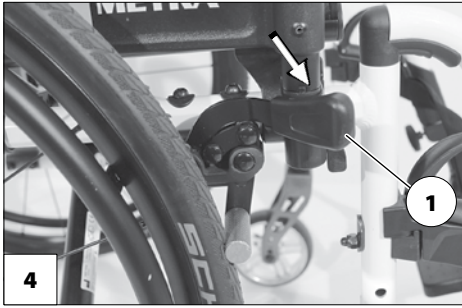
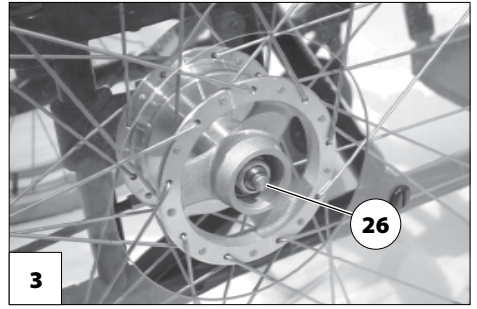
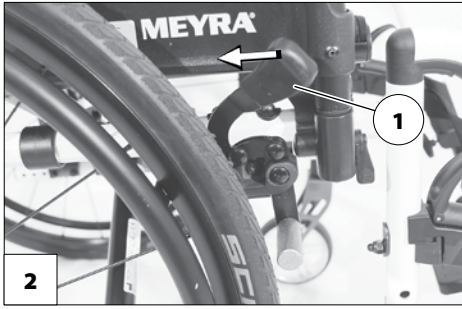

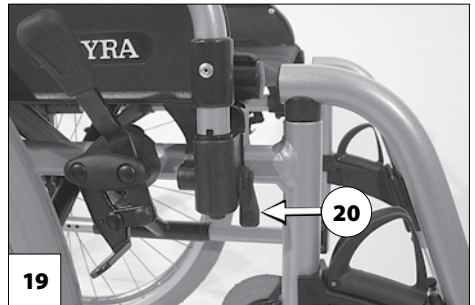
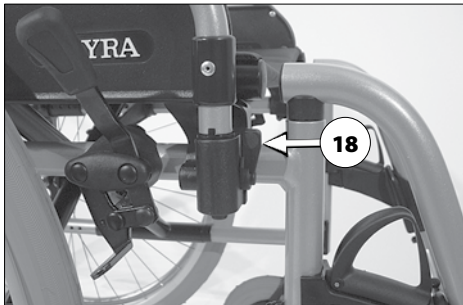

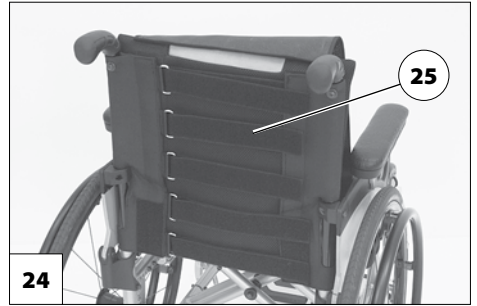
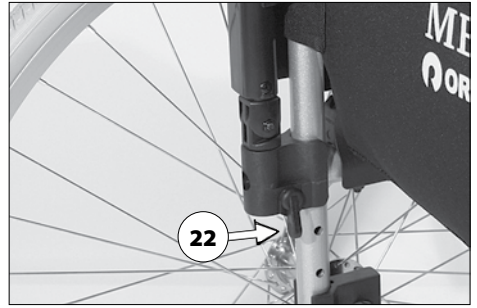
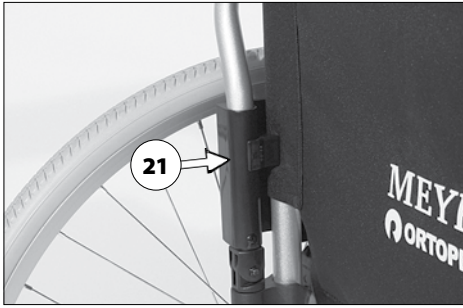

Din forhandler

MEYRA GmbH

Meyra-Ring 2



32689 Kalletal-Kalldorf
TYSKLAND



Tlf. +49 5733 922 - 311

Fax +49 5733 922 - 9311



info@meyra.de

www.meyra.de
