

Matrix® MAC BACK

en	Backrest User Manual	3
de	Rückenlehne Gebrauchsanweisung	15
fr	Dossier Manuel d'utilisation	27
it	Schienale Manuale d'uso	39
es	Respaldo Manual del usuario	51
pt	Encosto Manual de utilização	63
nl	Rugleuning Gebruiksaanwijzing	75
da	Ryglæn Brugsanvisning	87
no	Rygglene Bruksanvisning	99
sv	Ryggstöd Bruksanvisning	111
fi	Selkänoja Käyttöopas	123

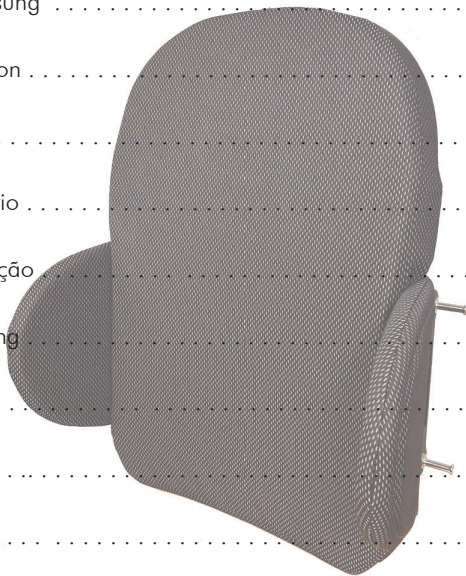

DEALER: This manual MUST be given to the user of the product.

USER: Before using this product, read this manual and save for future reference.

HÄNDLER: Dieses Handbuch MUSS dem Benutzer des Produkts ausgehändigt werden.

BENUTZER: Lesen Sie dieses Handbuch vor der Verwendung dieses Produkts sorgfältig durch, und bewahren Sie es für später auf.

REVENDEUR: Le présent manuel DOIT être remis à l'utilisateur du produit.

UTILISATEUR: avant d'utiliser ce produit, veuillez lire le présent manuel et le conserver pour référence ultérieure.

RIVENDITORE: questo manuale DEVE essere consegnato all'utente del prodotto.

UTENTE: prima di usare questo prodotto, leggere questo manuale e conservarlo per riferimenti futuri.

REVENDEDOR: Este manual DEVE ser facultado ao utilizador do produto.

UTILIZADOR: Antes de utilizar este produto, leia este manual e conserve-o para consulta futura.

LEVERANCIER: Deze handleiding MOET aan de gebruiker van het product worden gegeven.

GEBRUIKER: Lees deze gebruikershandleiding voordat u dit product gebruikt en bewaar deze voor toekomstig gebruik.

FORHANDLER: Denne brugsanvisning SKAL udleveres til brugeren af produktet.

BRUGER: Læs brugsanvisningen, INDEN dette produkt tages i brug, og gem den til fremtidig brug.

FORHANDLER: Denne bruksanvisningen MÅ gis til brukeren av produktet.

BRUKER: Før du bruker produktet, må du lese denne bruksanvisningen. Ta deretter vare på den.

HJÄLPMEDELSCENTRAL: Denna bruksanvisning MÅSTE ges till användaren av produkten.

ANVÄNDARE: Innan denna produkt används, läs denna bruksanvisning och spara för framtida bruk.

JÄLLEENMYYJÄ: tämä käyttöohje ON annettava tuotteen käyttäjälle.

KÄYTTÄJÄ: ennen tuotteen käyttämistä lue tämä opas ja säästä se tulevaa käyttöä varten.

en This manual may not be reproduced or reprinted either partly or completely without previous written consent from Motion Concepts or its statutory representatives.

This user manual is compiled from the latest specifications and product information available at the time of publication. We reserve the right to make any necessary as they become necessary. Any changes made to our products may cause slight variations between the illustrations and explanations in this manual and the product you have purchased. If you have any questions or concerns regarding the information provided in this manual, please contact our Customer Service Department for assistance.

de Dieses Handbuch darf ohne vorherige schriftliche Zustimmung von Motion Concepts oder seinen gesetzlichen Vertretern weder vollständig noch in Auszügen vervielfältigt oder nachgedruckt werden.

Diese Gebrauchsanweisung wurde auf Grundlage der zum Zeitpunkt der Veröffentlichung verfügbaren neuesten Spezifikationen und Produktinformationen erstellt. Wir behalten uns das Recht vor, etwaige notwendig gewordene Änderungen vorzunehmen. Jegliche an unseren Produkten vorgenommene Änderungen können zu leichten Abweichungen zwischen den in diesem Handbuch vorhandenen Abbildungen und Erläuterungen und dem von Ihnen erworbenen Produkt führen. Wenn Sie Fragen zu den in diesem Handbuch bereitgestellten Informationen haben, wenden Sie sich bitte an unseren Kundendienst, um Unterstützung zu erhalten.

fr La reproduction ou la réimpression, partielle ou complète, de ce manuel est interdite sans l'autorisation préalable écrite de Motion Concepts ou de ses représentants légaux.

Ce manuel d'utilisation a été rédigé en tenant compte des caractéristiques techniques et des informations les plus récentes sur le produit au moment de la parution. Nous nous réservons le droit d'apporter toutes les modifications qui s'avèreraient nécessaires. Toute modification apportée à nos produits peut causer de légères variations entre les illustrations et explications figurant dans ce manuel et le produit que vous avez acheté. Si vous avez des questions ou des inquiétudes vis-à-vis des informations figurant dans ce manuel, contactez notre SAV.

it Questo manuale non può essere riprodotto né ristampato parzialmente o interamente se non previa autorizzazione scritta da parte di Motion Concepts o dei suoi rappresentanti legali.

Questo manuale d'uso è stato compilato in base alle ultime specifiche e informazioni disponibili sul prodotto al momento della pubblicazione. Ci riserviamo il diritto di apportare eventuali qualora fossero necessarie. Eventuali modifiche apportate ai nostri prodotti possono determinare lievi variazioni tra le illustrazioni e le spiegazioni di questo manuale e il prodotto acquistato. Per domande o dubbi circa le informazioni fornite in questo manuale, contattare il nostro ufficio Assistenza clienti.

es Este manual no se podrá reproducir ni volver a imprimir, ya sea parcial o completamente, sin el consentimiento previo por escrito de Motion Concepts o de sus representantes legales.

Este manual del usuario se ha compilado a partir de las últimas especificaciones e información del producto disponibles en el momento de la publicación. Nos reservamos el derecho a realizar modificaciones cuando sean necesarias. Cualquier cambio realizado en nuestros productos puede causar ligeras variaciones entre las ilustraciones y explicaciones de este manual y el producto que haya adquirido. Si tiene alguna pregunta o preocupación relativa a la información proporcionada en este manual, póngase en contacto con nuestro Departamento de atención al cliente para obtener asistencia.

pt Este manual não pode ser reproduzido nem reimpresso parcial ou totalmente sem o consentimento prévio por escrito da Motion Concepts ou dos seus representantes legais.

Este manual de utilização foi compilado a partir das mais recentes especificações e informações do produto disponíveis à data de publicação. A Invacare reserva-se o direito de efetuar alterações, à medida que se tornem necessárias. Quaisquer alterações realizadas nos nossos produtos podem causar ligeiras variações entre as ilustrações e explicações deste manual e do produto que adquiriu. Se tiver alguma questão ou preocupação relacionada com as informações fornecidas neste manual, contacte nosso Departamento de Assistência ao Cliente para obter assistência.

nl Deze handleiding mag niet worden gereproduceerd of afgedrukt, in zijn geheel of gedeeltelijk, zonder voorafgaande schriftelijke toestemming van Motion Concepts of zijn wettelijke vertegenwoordigers.

Deze gebruikershandleiding is samengesteld op grond van de meest recente specificaties en productinformatie ten tijde van publicatie. We behouden ons het recht voor om indien nodig wijzigingen door te voeren. Wijzigingen die aan onze producten zijn aangebracht, kunnen enige variaties met zich meebrengen tussen de afbeeldingen en toelichtingen in deze handleiding en het product dat u hebt gekocht. Als u vragen hebt over of een probleem met de informatie in deze handleiding, neemt u contact op met onze klantenservice.

da Denne vejledning må ikke gengives eller genoptrykkes, hverken delvist eller i sin helhed, uden forudgående skriftligt samtykke fra Motion Concepts eller virksomhedens retlige repræsentanter.

Denne brugsanvisning er udarbejdet på baggrund af de seneste specifikationer og produktoplysninger, som var tilgængelige på tidspunktet for udgivelse. Vi forbeholder os ret til at foretage nødvendige ændringer, når det er nødvendigt. Alle ændringer af vores produkter kan medføre mindre uoverensstemmelser mellem illustrationerne/forklaringerne i denne brugsanvisning og det produkt, du har købt. Hvis du har spørgsmål eller bekymringer angående oplysningerne i denne vejledning, bedes du kontakte vores kundeserviceafdeling for hjælp.

no Denne håndboken kan ikke helt eller delvis reproduseres eller trykkes på nytt uten skriftlig samtykke fra Motion Concepts eller deres rettsgyldige representanter.

Bruksanvisningen bygger på de nyeste spesifikasjonene og produktoplysningene som var tilgjengelige på publiseringstidspunktet. Vi forbeholder oss rett til å gjøre alle nødvendige endringer etter hvert som de blir nødvendige. Eventuelle endringer i produktene våre kan førsake små avvik mellom illustrasjonene og forklaringene i denne bruksanvisningen og produktet som du har kjøpt. Dersom du har spørsmål eller bekymringer knyttet til opplysningene i denne håndboken, kan du kontakte kundeserviceavdelingen vår for å få hjelp.

sv Bruksanvisningen får inte reproduceras eller tryckas om, helt eller delvis, utan föregående skriftligt medgivande från Motion Concepts eller dess behöriga ombud.

Denna bruksanvisning har sammanställts av de senaste specifikationerna och produktinformation som är tillgängliga vid publiceringstillfället. Vi förbehåller oss rätten att göra nödvändiga ändringar vid behov. Eventuella ändringar i våra produkter kan orsaka mindre skillnader mellan illustrationer och beskrivningar i den här bruksanvisningen och den inköpta produkten. Om du har frågor avseende informationen i bruksanvisningen kan du kontakta vår kundserviceavdelning för att få hjälp.

1.1 OVERVIEW

SAFETY SYMBOLS:

Proper set-up and safe use of your Matrix® MAC Back depends on your own good judgement and common sense, as well as that of your provider, caregiver and/or health professional. The following symbols are used throughout this user manual to identify warnings, cautions and important notes. It is very important that you read and understand them completely.

 Gives useful tips, recommendations and information for efficient, trouble-free use.

 **CAUTION!** Failure to heed the cautions in this manual may result in minor injury or damage to your Matrix Seating product, or both.

 **WARNING!** Failure to heed the warnings in this manual may result in death, serious injury or damage.

 **IMPORTANT!** Important information to remember during installation, set-up and/or adjustment of your Matrix Seating product.

USER WARNING!

Improper use of this product may cause injury or damage. DO NOT use this product or any available optional equipment without first completely reading and understanding these instructions and any additional instructional material such as user manual, service manuals or instruction sheets supplied with this product or optional equipment. If you are unable to understand the warnings, cautions or instructions, contact a health care professional or dealer before attempting to use this equipment.

IMPORTANT INFORMATION

The best way to avoid problems related to pressure injuries is to understand their causes and your role in a skin management program. Your therapist and physician should be consulted if you have questions regarding individual limitations and needs. All back supports should be selected carefully. Working with your therapist and physician is the best way to assure that a back/cushion choice matches your individual needs. As the needs of the individual become more complex, the evaluation becomes more important. Regular evaluations should be performed to address any ongoing physical changes.

 **IMPORTANT!** Please refer to the Wheelchair Owners/Operators Manual for additional safety information, warnings and cautions related to the operation of your wheelchair.

1.2 INTENDED USE

Our Matrix® MAC Backs are intended to provide back support for a wide variety of wheelchair users. It is designed to allow precise orientation within a wheelchair to ensure optimal postural support and positioning. The MAC Back support can be installed on a wide range of wheelchairs.

2.0 SAFETY INFORMATION

2.1 TRANSPORTATION WARNINGS!

⚠ WARNING! Risk of Death, Serious Injury or Damage

- Risk of severe injury when transporting the client within a wheelchair fitted with an Matrx[®] MAC Back in a motor vehicle.

TRANSPORTING THE CLIENT IN A MOTOR VEHICLE WITHIN A WHEELCHAIR FITTED WITH A MATRX BACK

The following guidelines should be made available to all parties responsible for the transportation of the client, such as schools and transport providers.

- Wherever practicable Motion Concepts recommends that the client is transferred out of the wheelchair into a vehicle seat using a lap and diagonal seat belt or an appropriate child safety seat.

- The Matrx[®] MAC back support, the postural support devices and the attachment hardware has been dynamically tested and meet the requirements of ISO 16840-4:2009, Wheelchair Seating- Part 4: Seating Systems for Use in Motor Vehicles; and Section 20, ANSI/RESNA WC-4:2017 (WC20), Wheelchair Seating Systems for Use in Motor Vehicles:

- A forward facing frontal impact test of a Matrx[®] MAC Back with Flipp Headrest Support was performed using an ISO/RESNA Surrogate Wheelchair Frame (SWCF) and a Hybrid III Midsize-Adult Male Anthropomorphic Test Device (ATD). The SWCF was secured by a four-point, strap type wheelchair tie-down and the ATD was restrained by a surrogate three-point belt with a SWCF-Anchored Lap Belt.

- Matrx[®] MAC Backs used to transport a client should be equipped with a Headrest Support and may **only** be used in conjunction with wheelchairs that comply with the performance requirements of RESNA WC19 or ISO 7176-19.

- For safe transportation of a client within a wheelchair in a motor vehicle, refer to the user manuals of the wheelchair and tie-down and occupant restraint system (WTORS)- see additional information below.

BEFORE ENTERING THE VEHICLE CHECK THE FOLLOWING:

The **Matrx Back** must be securely fastened into the wheelchair as described in the user manual.

Posture Belts & Harnesses should remain fitted during transportation, although they are designed to provide postural support only, they are NOT intended for safety during transportation.

A **Head Support** should be securely fitted and correctly adjusted close to the rear of the client's head during transportation, to reduce the risk of whiplash injuries.

WHEELCHAIR TIE-DOWN & OCCUPANT RESTRAINT SYSTEM (WTORS)

- **Wheelchair Tie-down:** The wheelchair must be securely tied down within the vehicle, in a forward facing position, in accordance with the wheelchair and tie-down manufacturers instructions.

- **Occupant Restraint :** A suitable occupant restraint system must also be fitted in accordance with the manufacturer's instructions. A minimum is a lap and diagonal

belt (lap belts on their own are not suitable). Restraints that loop over the shoulder and anchor to the vehicle floor should be avoided where possible, as they can cause a heavy downward load through the client during an impact. The preferred type anchor is above and behind the shoulder as with a car seat belt. The lap section of the belt should fit snugly over the pelvis of the client and should not be able to ride up to the abdominal area. The upper torso section of belt should be in contact with the client's chest and fit over the shoulder(s), while not cutting into the neck or slipping off the shoulder(s).

i IMPORTANT! If the wheelchair and Matrx® MAC Back is transported unoccupied, the wheelchair should be tied down with suitable equipment according to the manufacturer's instructions. If the equipment is dismantled for transportation, ensure that all parts are secured safely within the vehicle.

2.2 GENERAL SAFETY AND INSTALLATION WARNINGS!

⚠ WARNING! Risk of Death, Serious Injury, or Damage

Lighted cigarettes dropped onto an upholstered seating system can cause a fire resulting in death, serious injury or damage. Wheelchair occupants are at particular risk of death or serious injury from these fires and resulting fumes because they may not have the ability to move away from the wheelchair.

- DO NOT smoke while using your wheelchair

⚠ WARNING! Risk of Serious Injury

When establishing the mounting position for the Matrx® Back, ensure the stability of the wheelchair is not compromised. Adjusting the forward and aft position and/or angle of the backrest will alter the user's center of gravity within the wheelchair. It may be necessary to reposition the front casters, rear wheels, back angle, tilt-in-space, recline position and/or seat depth before use.

⚠ WARNING! Risk of Serious Injury or Damage

- The procedures in this manual should be performed by a qualified technician
- The hardware provided is high strength and tested for durability. **Do Not substitute hardware.** Use only the original hardware supplied with your Matrx® back
- Attaching hardware that is loosely secured could cause loss of stability resulting in serious injury or damage.
- After ANY adjustments, repair or service and before use, make sure that all attaching hardware is tightened securely.
- DO NOT install the Matrx® back assembly onto back canes with an outside diameter greater than 1" (25mm) or less than 3/4" (19mm). Otherwise, injury or damage may occur.
- For power seating applications, the Fixed Mounting Hardware must be used.

⚠ WARNING! Risk of Injury

Matrx® products are specifically designed and manufactured for use in conjunction with Matrx® accessories. Accessories designed by other manufacturers have not been tested by Motion Concepts and are not recommended.

⚠ WARNING Risk of Injury

Skin condition should be checked very frequently after the installation of any new seating system. Working with your therapist, physician and service provider is the best way to assure that a seating choice meets your individual needs.

3.0 MATRX MAC BACK SET-UP

The Matrx MAC Back is a 3-piece back support designed to provide hip/trunk support and enhanced upper extremity mobility that can be tailored to the specific needs of the user. The MAC Back is comprised of a center back shell with a removable cover, and two independently adjustable and interchangeable lateral supports. The standard foam cushion pad may also be replaced with our optional **Hug Insert Pad** (not shown) (*The Hug Insert Pad is available at the time of order or as a replacement back pad*).

MOUNTING HARDWARE:

The MAC Back comes standard with our removable EasySet Mounting Hardware (PBMH). Additional hardware options (Fixed Hardware (FSSH), Extended Range Hardware (ERMH) and Split Mounting Hardware (SMH)) are available at the time of order.

NOTE: Our MAC Back mounting hardware may be installed onto wheelchair back canes that are up to 2" (51mm) wider or 1" (25mm) narrower than the nominal back width.

WEIGHT CAPACITY:

The maximum **weight capacity** of the MAC Back = **300 lb (136 kg)**

i IMPORTANT! Installation and adjustment of the Matrx MAC Back should be performed by a Qualified Technician and/or Healthcare Provider.

3.1 MAC BACK DEPTH CONFIGURATIONS/OPTIONS:

The MAC Back is configurable to achieve 3 different **contour depths**. The contour depths are selected at the time of order, based on the size of the **Lateral Supports**. (*Note: Left & Right Lateral Support Pads may be mixed and match to best meet the needs of the end user*). Lateral Supports are available in the following sizes:

Standard: 3.5" (9cm), Deep: 6" (15cm) or Extra Deep: 9" (23cm)

MAC Back Depth Configurations

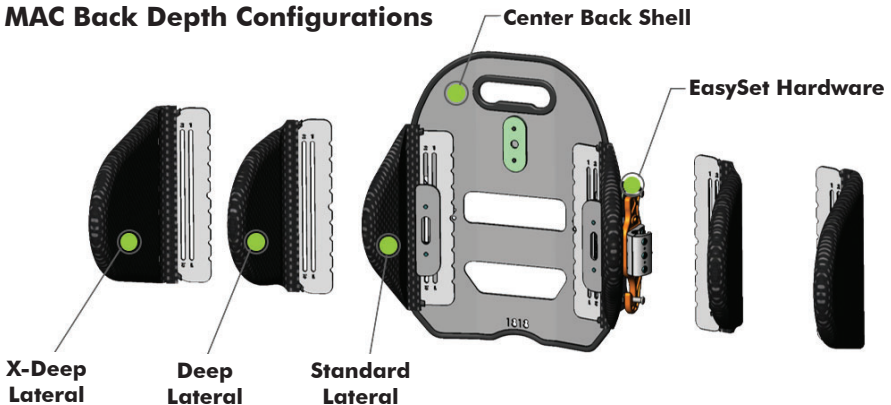

3.2 MAC LATERAL INSTALLATION & ADJUSTMENTS

3.2.1 LATERAL ADJUSTMENT OVERVIEW

IMPORTANT! Before performing any Lateral Support Adjustments: Please note that the MAC Lateral Plates and the MAC Mounting Brackets/Pins are secured to the back shell via the same mounting hardware (i.e. both components can be adjusted simultaneously). When making any height or width adjustments to the lateral supports, it may be helpful to mark/note the current position of the MAC Back mounting bracket(s) **prior to** loosening any hardware. If you have any concerns with performing a lateral adjustment, please contact your local Service Provider for assistance.

The Lateral Supports (and Mounting Brackets) on the Matrix MAC Back are **Height** and **Width** adjustable to accommodate the needs and comfort of the end user. Instructions for Height and Width adjustments are provided in the sections that follow below.

LATERAL HEIGHT & WIDTH

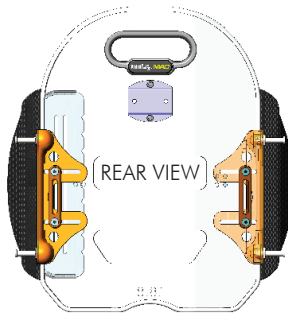
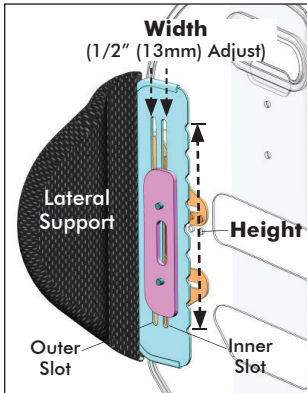

MTG BKT HEIGHT & WIDTH

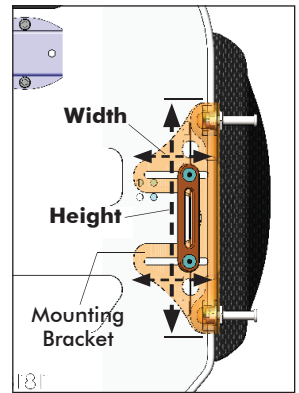

3.2.2 LATERAL HEIGHT ADJUSTMENT

Lateral Support Height Adjustments may be made independently, as necessary, in order to better meet the needs of the end user

I. LATERAL HEIGHT ADJUSTMENT (refer to Fig. 1 below)

1. Prior to beginning the adjustment, note/mark the position of the Mounting Bracket (**E**) and the Washer Plate (**D**)
2. Loosen the 2 mounting screws (**F**) on the mounting bracket assembly. (Do not fully remove screws)
3. Adjust/slide the Lateral Support (**C**) to the desired height (via the vertical slot in the lateral plate).
4. While holding the Lateral Support in position, adjust the Mounting Bracket and Washer Plate so that they are realigned back to their original 'marked' position.

Fig. 1 Lateral Height Adjustments

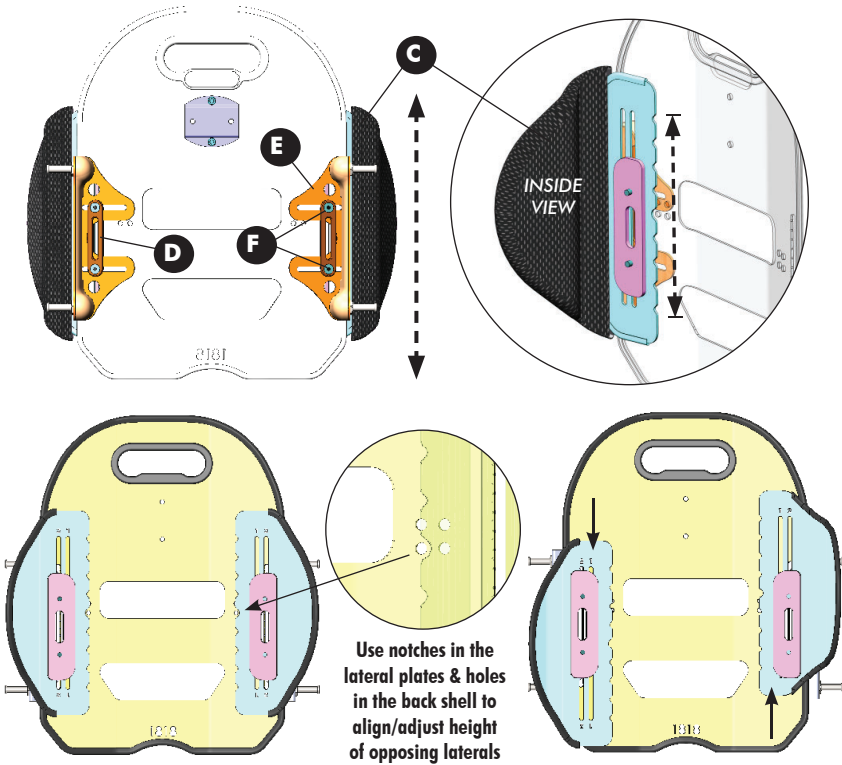

3.2.3 LATERAL WIDTH ADJUSTMENT

i IMPORTANT! To adjust the width of the MAC Laterals, the mounting bracket hardware must be fully removed and re-installed. A hardware **Alignment Tool (A)** (at right), is provided to assist with the alignment and installation of the Lateral Support hardware. *(NOTE: Retain the Alignment Tool to assist with any future width adjustments over the lifespan of the MAC back)*

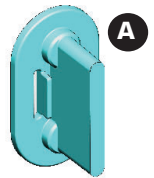

The width (**w**), between the left and right lateral support pads can be adjusted, in 1/2" (13mm) increments, via the vertical slots in the lateral mounting plates (up to a maximum of 1" (26mm) adjustment). The 'standard' configuration uses the 2 outer slots on the lateral mounting plate; the 'wide' configuration uses the 2 inner slots. (Refer to **Fig. 2** below). If necessary, either lateral can be adjusted independently inward/outward to achieve a 1/2" (13mm) offset mounting position.

NOTE: The orientation of the threaded Nut Plate (**B**) will change depending on the chosen lateral width configuration (i.e. 'rounded edge' inward or outward- see **Fig. 2**)

Fig. 2 Lateral Width Configurations

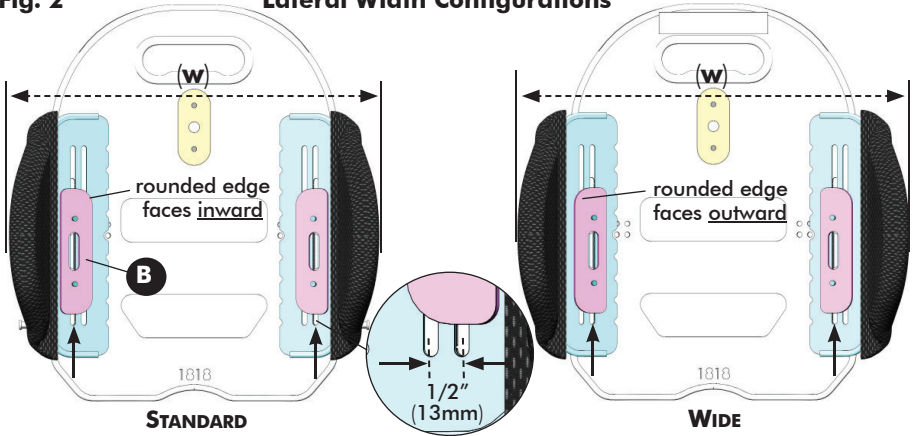

NOTE: To adjust the width of the MAC Laterals, the mounting bracket/lateral hardware must be fully removed and re-installed. Refer to instructions below:

II. LATERAL SUPPORT REMOVAL (refer to **Fig. 3a/b** below)

1. Remove the outer cover from the MAC Back Shell (*cover not shown*).
2. Prior to disassembling the Lateral Support (**C**), mark the current position (width/height) of the Mounting Bracket (**E**) relative to the Washer Plate (**D**) (for width) and relative to the Backshell (for height)- see **Fig 3b**.
3. Disassemble the Lateral Support by loosening/removing the mounting screws (**F**) from the threaded Nut Plate (**B**) and disassembling all components.
4. Proceed to step **III. LATERAL SUPPORT WIDTH ADJUSTMENT/INSTALLATION**

Fig. 3a
Lateral Support Removal

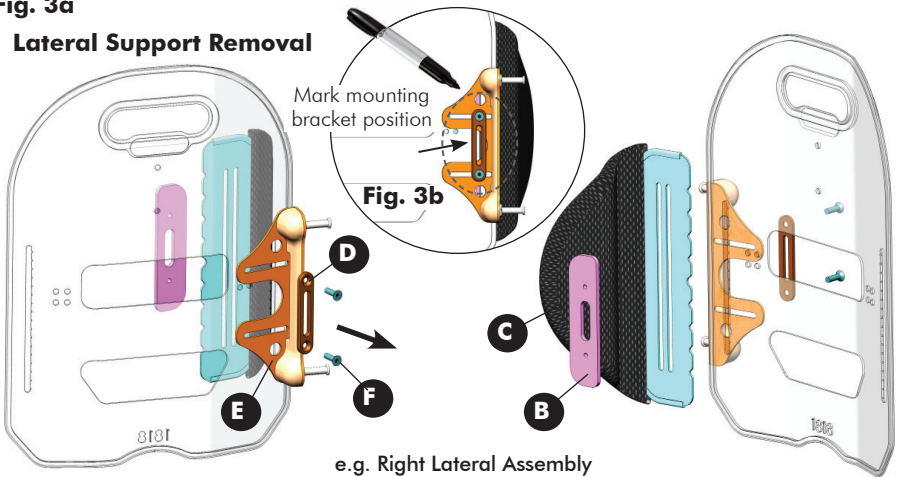

e.g. Right Lateral Assembly

III. LATERAL SUPPORT WIDTH ADJUSTMENT/INSTALLATION (refer to Fig. 4a/b below)

1. Align the applicable (inner or outer) slot in the Lateral Support (C) with the slot in the MAC backshell.
2. Using the Alignment Tool (A) provided, align the Nut Plate (B), Lateral Support Mounting Bracket (E) and the Washer Plate (D) thru the slot in the backshell, as illustrated in Fig. 4a/4b below.
***NOTE:** Ensure the Nut Plate (B) is installed in the correct orientation (based on the lateral width configuration ('Standard' or 'Wide' per Fig. 2)).
3. With all components properly aligned, loosely install (hand-tighten) the Mounting Screws (F) thru the assembly into the Nut Plate, then remove the Alignment Tool.
4. Adjust the Lateral Support to the desired position via the vertical slots in the lateral support plate. (see also I. LATERAL HEIGHT ADJUSTMENTS)
5. While holding the Lateral Support in position, adjust/realign the Mounting Bracket and Washer Plate back to their original 'marked' position (per Fig. 3b).
6. Once all components adjusted to the desired position, fully tighten both Mounting Screws to secure the Lateral Support and Mounting Bracket into place.
7. Re-install the outer cover onto the MAC Back Shell (cover not shown).

Fig. 4a

Lateral Support Installation

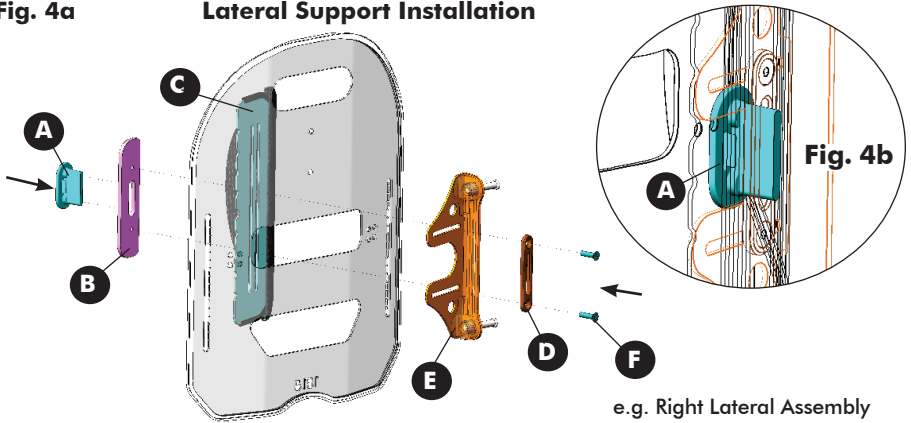

4.0 CARE AND MAINTENANCE

4.1 INSPECTION AND MAINTENANCE

Frequent visual inspection should be performed on all components, including upholstery, foam, hardware/fasteners and any plastic components.

⚠ WARNING! Risk of injury or damage

- Do not continue to use this product if problems or damage are discovered;
- Corrective maintenance can be performed by or arranged thru your local service provider

Weekly: Inspect **ALL** fasteners weekly to ensure that mechanical connections and attaching hardware are tightened securely.

Monthly: Perform a visual inspection of parts including hardware, brackets, upholstery materials, foam, and plastics for deformation, corrosion, breakage, wear or compression. Replace damaged/worn components if necessary.

4.2 CLEANING/LAUNDERING OF COVERS:

⚠️ WARNING! Risk of damage

To avoid infectious exposure, inspect cushion thoroughly and properly clean and disinfect any materials soiled with blood or other bodily fluids.

⚠️ CAUTION! Risk of damage

- DO NOT use cleaning and disinfecting agents with abrasive, staining, or polymer-damaging properties such as phenols, alcohols, or bleaches. Chlorine solutions used even in low concentrations on a regular basis can diminish the life of the cover.
- Chosen cleaning agents and disinfectants must be compatible with one another in order to effectively protect the materials on which they are applied.
- Keep clear of open heat sources during cleaning.

4.2.1 GENERAL CLEANING:

OUTER COVER/LATERAL COVERS: The Meshtex fabric used on the MAC Back cover and Lateral covers can be wiped with a damp absorbent towel, cloth, or paper towel. Remove all gross contamination from surface (i.e. food particles, urine, feces, blood). Spot-clean with mild soap and water.

BACK SHELL/HARDWARE: The back shell and hardware/components can be wiped clean with soap and water as necessary.

4.2.2 LAUNDERING INSTRUCTIONS

i IMPORTANT! **PRIOR to Laundering:** The MAC Back cover MUST be removed from the inner foam cushion or Hug insert; Lateral covers MUST be removed from their mounting plates. (**Note:** Do Not Dry Clean, Do Not Bleach).

i IMPORTANT! Adequate drying is a crucial factor in the care and maintenance of all covers. The covers should be dried completely prior to use on the cushion. Air drying of covers is recommended.

I. MACHINE LAUNDERING OR HAND-WASHING INSTRUCTIONS

OUTER COVER/LATERAL COVERS:

- Carefully remove the MAC Back cover from the back shell by releasing the velcro hook & loop fasteners along the top, bottom and inside of the back shell.
- Carefully remove the inner foam cushion from the inside of the MAC Back cover, and/or carefully remove the Lateral cover(s) from the lateral mounting plate(s).
- All Meshtex fabric covers can be hand-washed or machine-washed in warm water not higher than 60°C (140°F), on a delicate cycle with neutral detergents such as Tide or Persil.
- To avoid possible damage, ensure the cover does not come in contact with any other sharp garment accessories during laundering.

HUG INSERT PAD: (OPTIONAL)

- Carefully remove the MAC Back cover assembly from the back shell by releasing the velcro hook & loop fasteners along the top, bottom and inside of the back shell.

I. MACHINE LAUNDERING OR HAND-WASHING INSTRUCTIONS

HUG INSERT PAD: (...cont'd)

- Carefully remove the Hug Insert (quilted pad) from the inside of the MAC Back cover
- The Hug Insert can be hand-washed or machine-washed in warm water not higher than 60°C (140°F), on a delicate cycle with neutral detergents such as Tide or Persil.
- To protect the integrity of the Hug Insert (quilted pad), ensure it does not come in contact with any other sharp garment accessories when laundering.

NOTE: DO NOT use fabric softeners when laundering the Hug Insert.

II. DRYING INSTRUCTIONS

OUTER COVER/LATERAL COVERS:

Adequate drying is a crucial factor in the care and maintenance of the covers. MAC Back covers and Lateral covers should be dried completely prior to use. Air drying is the method of choice.

- DO NOT WRING OUT.
- Hang cover and allow it to drip dry to minimize wrinkling.
- Alternatively, covers may be tumble-dried on low/cool setting.
- DO NOT IRON OR PRESS Meshtex covers

i Polyurethane (PU) coated fabrics can absorb liquids for short periods causing a temporary change to the PU characteristics. The wet cover is more vulnerable to physical damage and should not be used until fully dried.

HUG INSERT PAD (OPTIONAL):

The Hug Insert Pad contains non-absorbant, fast-drying StaminaFiber® material. Air drying is the method of choice.

- DO NOT WRING OUT.
- Hang Hug Insert and allow it to drip dry.
- Alternatively, covers may be tumble-dried on low/cool setting (*when fully dried, fluff-up the Hug Insert to redistribute the StaminaFiber® to its original shape)
- DO NOT IRON OR PRESS hug insert pad

4.3 REUSE/RECYCLING

This product is suitable for re-use. The outer cover (fabric and foam), back shell and mounting hardware must be inspected by a qualified dealer or healthcare professional before re-use.

⚠ WARNING! Risk of Injury

- Always have an authorized dealer inspect the product for damage or wear PRIOR to transferring the product to a different user. If any damage is found, DO NOT RE-USE this product. Failure to heed these warnings may result in severe injury.
- PRIOR to reuse, clean and disinfect the product thoroughly in accordance with local government regulations.

4.4 DISPOSAL

The disposal and recycling of used devices and packaging must comply with the applicable local legal regulations.

Ensure that the back is cleaned prior to disposal to avoid any risk of contamination.

5.0 WARRANTY INFORMATION

WARRANTY

We provide a manufacturer's warranty for the product in accordance with our General Terms and Conditions of Business in the respective countries. Warranty claims can only be made through the provider from whom the product was obtained.

6.0 MAC BACK ACCESSORIES

6.1 MAC HEADREST INTERFACE PLATE

A **Headrest Interface Plate (G)** is included with ALL Matrix MAC Backs. The MAC headrest interface is compatible with most industry standard headrest mounting hardware, including our **Matrix Elan** and **Matrix Loxx** Headrest Hardware (each sold separately). The headrest interface plate installs directly onto the MAC back shell using the mounting screws and threaded nut plate (**H**) provided*.

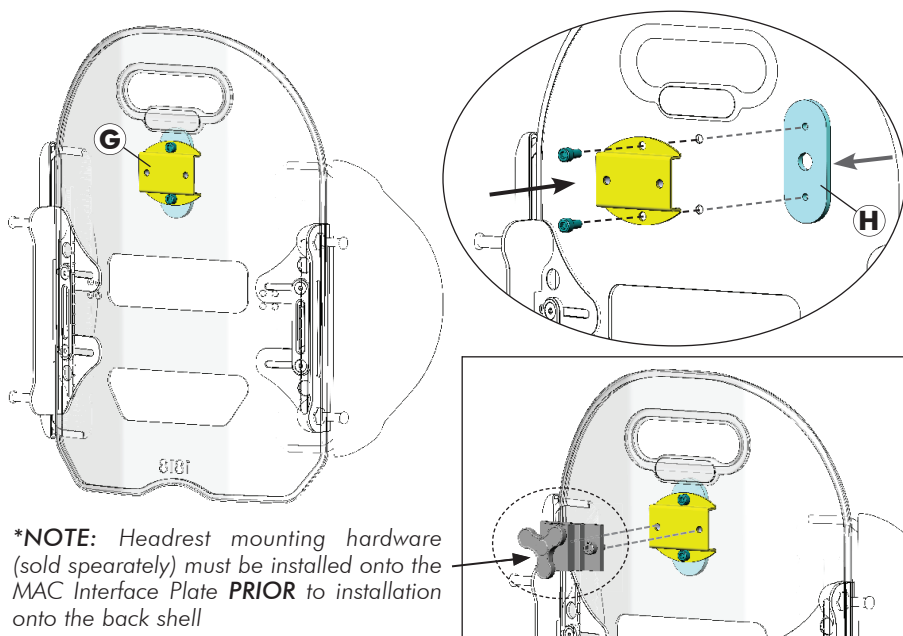

6.2 MAC LUMBAR SUPPORT (OPTIONAL)

A pre-fabricated foam Lumbar Support (J) is included with every Matrix MAC Backs. This optional lower back support may be installed/positioned inside the MAC Back cover for improved positioning and added comfort.

MAC BACK COVER



1. Open the outer cover to expose the foam pad at the bottom of the MAC Back.
2. Install the lumbar support inside the MAC back cover (behind the existing foam pad).
3. Refasten the outer cover onto the back shell.





1.1 ÜBERSICHT

SICHERHEITSSYMBOLS:

Die ordnungsgemäße Montage und die sichere Verwendung der Matrix MAC Rückenlehne hängt von Ihrem Urteilsvermögen und gesunden Menschenverstand sowie dem Ihres Anbieters, Ihrer Pflegeperson und/oder Ihres medizinischen Fachpersonals ab. Die folgenden Symbole weisen in dieser Gebrauchsanweisung auf Warnungen, Sicherheitshinweise und wichtige Informationen hin. Es ist äußerst wichtig, dass Sie diese vollständig gelesen und verstanden haben.

 **VORSICHT!** Wenn die Sicherheitshinweise in diesem Handbuch nicht befolgt werden, kann dies zu einer Beschädigung des Matrix-Sitzes führen.

 **WARNUNG!** Eine Nichtbeachtung der Warnungen in diesem Handbuch kann tödliche bzw. schwere Verletzungen oder Sachschäden zur Folge haben.

 **WICHTIG!** Wichtige Hinweise, die während der Montage, Einrichtung und/oder Einstellung des Matrix-Sitzes zu beachten sind.

WARNUNG FÜR DEN BENUTZER!

Die unsachgemäße Verwendung dieses Produkts kann zu Verletzungen oder Sachschäden führen. VERWENDEN Sie dieses Produkt oder vorhandenes Sonderzubehör NICHT, bevor Sie diese Anweisungen und mögliches zusätzliches Anleitungsmaterial, wie die zu dem Produkt oder dem Sonderzubehör gehörende Gebrauchsanweisung, Servicehandbücher oder Merkblätter, vollständig gelesen und verstanden haben. Falls die Warnungen, Sicherheitshinweise und Anweisungen unverständlich sind, wenden Sie sich an einen Arzt oder den Händler, bevor Sie das Produkt verwenden.

WICHTIGE INFORMATION

Um Problemen durch druckbedingte Verletzungen vorzubeugen, sollten Sie sich über deren Ursachen sowie über die Bedeutung einer sorgfältigen Hautpflege informieren. Konsultieren Sie Ihren Arzt oder Therapeuten, wenn Sie Fragen zu bestimmten Einschränkungen und Anforderungen haben.

Alle Rückenlehnen müssen sorgfältig ausgewählt werden. Wählen Sie zusammen mit Ihrem Arzt oder Therapeuten die auf Ihre individuellen Bedürfnisse abgestimmten Polster aus. Mit zunehmender Komplexität der Wünsche und Bedürfnisse der Benutzer wird auch die Evaluierung immer wichtiger. Es sollten regelmäßige Untersuchungen durchgeführt werden, um alle anhaltenden körperlichen Veränderungen zu erfassen.

 **WICHTIG!** Weitere Sicherheitsinformationen, Warnungen und Vorsichtshinweise zum Betrieb des Rollstuhls finden Sie im Handbuch für den Rollstuhlbenutzer/-bediener.

1.2 VERWENDUNGSZWECK

Unsere Matrix® MAC-Rückenstützen sind dazu gedacht, einer Vielzahl von Rollstuhlfahrern eine Rückenstütze anzubieten. Die MAC Rückenstütze kann an eine Vielzahl von Rollstühlen montiert werden und ermöglicht eine präzise Ausrichtung im Rollstuhl, um eine optimale Haltungsunterstützung und Positionierung zu gewährleisten.

2.0 SICHERHEITSINFORMATIONEN

2.1 WARNUNGEN ZUM TRANSPORT!

⚠️ WARNUNG! Gefahr von tödlichen bzw. schweren Verletzungen oder Sachschäden

- Risiko schwerer Verletzungen, wenn der Benutzer in einem Rollstuhl mit einer Matrix® MAC-Rückenlehne in einem Kraftfahrzeug transportiert wird.

TRANSPORT DES BENUTZERS IN EINEM ROLLSTUHL MIT EINER MATRIX-RÜCKENLEHNE IN EINEM FAHRZEUG

Die folgenden Richtlinien müssen allen Parteien zur Verfügung gestellt werden, die für den Transport des Benutzers zuständig sind, z. B. Schulen oder Transportdienstleister.

- Motion Concepts empfiehlt, den Benutzer nach Möglichkeit aus dem Rollstuhl in einen Fahrzeugsitz umzusetzen und mit einem Dreipunktgurt oder in einem geeigneten Kindersicherheitssitz anzugurten.

- Die Matrix® MAC Rückenstütze, die Haltungsstützen und die Befestigungselemente wurden dynamisch getestet und erfüllen die Anforderungen der ISO 16840-4:2009, Rollstuhlsitze - Teil 4: Sitzsysteme zur Verwendung in Kraftfahrzeugen; und Abschnitt 20, ANSI/RESNA WC-4:2017 (WC20), Rollstuhl-Sitzsysteme zur Verwendung in Kraftfahrzeugen:

- Ein nach vorne gerichteter Frontalaufpralltest einer Matrix® MAC Rückenstütze mit Flipp Kopfstütze

wurde mit einem ISO/RESNA Ersatzrollstuhl (SWCF) und einem Hybrid III Mittelgroßen Erwachsenen männlichen Crashtest-Dummy (ATD) durchgeführt. Der Ersatzrollstuhl (SWCF) wurde mit einem Vierpunkt-Rollstuhlgurt gesichert und der Crashtest-Dummy (ATD) wurde mit einem Vierpunkt-Dreipunkt-Gurt und einem mit dem Ersatzrollstuhl verankerten Beckengurt gesichert.

- Matrix® MAC Rückstützen, die zum Transport von Benutzern verwendet werden, sollten mit einer Kopfstütze ausgestattet sein

und dürfen nur in Verbindung mit Rollstühlen verwendet werden, die den Leistungsanforderungen der RESNA WC19 oder ISO 7176-19 entsprechen.

- Anweisungen zum sicheren Transport des besetzten Rollstuhls in einem Kraftfahrzeug finden Sie in den Gebrauchsanweisungen des Rollstuhls und des Insassenrückhaltesystems (WTORS) – siehe nachstehende Zusatzinformationen.

VOR DEM EINTRITT IN DAS FAHRZEUG IST FOLGENDES ZU PRÜFEN:

Die Matrix-Rückenlehne muss sicher am Rollstuhl befestigt sein, so wie in der Gebrauchsanweisung beschrieben.

Haltegurte und Hosenträgergurte müssen auch während des Transports angelegt bleiben, obwohl sie nur der Positionsunterstützung und NICHT der Sicherheit während des Transports dienen.

Eine Kopfstütze sollte während des Transports sicher und korrekt direkt hinter dem Hinterkopf des Benutzers montiert sein, um die Gefahr eines Schleudertraumas zu reduzieren.

ROLLSTUHL- UND INSASSENRÜCKHALTESYSTEM (WTORS)

- **Rollstuhlrückhaltesystem:** Der Rollstuhl muss sicher und in Fahrtrichtung im Fahrzeug verzurt werden, wobei die Anweisungen des Rollstuhl- und des Rückhaltesystemherstellers zu beachten sind.

- **Insassenrückhaltesystem:** Zusätzlich muss ein geeignetes Insassenrückhaltesystem in Übereinstimmung mit den Anweisungen des Herstellers montiert sein. Mindestanforderung ist ein Dreipunktgurt Haltegurte alleine sind nicht geeignet. Gurtschlaufen, die über die Schulter gelegt und am Fahrzeugboden befestigt werden, sollten wenn möglich vermieden werden, da sie während eines Aufpralls großen Druck auf den Benutzer ausüben können.

Empfohlen werden, wie bei einem Fahrzeugsitz auch, Dreipunktgurte. Der Beckengurteil sollte bequem über dem Becken des Benutzers liegen und nicht nach oben in die Bauchregion rutschen können. Der Schultergurteil sollte auf der Brust und über der Schulter des Benutzers liegen und nicht in den Nacken einschneiden oder von der Schulter rutschen können.

i WICHTIG! Wenn der Rollstuhl und die Matrix® MAC-Rückenlehne leer transportiert werden, sollten sowohl der Rollstuhl als auch das Zubehör den Anweisungen des Herstellers entsprechend verzurt werden. Falls Zubehör für den Transport abmontiert wird, müssen alle Teile im Fahrzeug sicher fixiert werden.

2.2 ALLGEMEINE SICHERHEITSHINWEISE UND WARNUNGEN ZUR MONTAGE!

⚠️ WARNHINWEIS! Gefahr von tödlichen bzw. schweren Verletzungen oder Sachschäden

Brennende Zigaretten, die auf ein gepolstertes Sitzsystem herabfallen, können einen Brand verursachen, der zu tödlichen bzw. schweren Verletzungen oder Sachschäden führen kann. Benutzer von Rollstühlen sind bei derartigen Bränden und der resultierenden Raumentwicklung ganz besonders der Gefahr von tödlichen oder schweren Verletzungen ausgesetzt, da sie möglicherweise nicht in der Lage sind, sich vom Rollstuhl zu entfernen.

- Sie dürfen NICHT RAUCHEN, während Sie diesen Rollstuhl verwenden.

⚠️ WARNUNG! Gefahr schwerer Verletzungen

Stellen Sie bei der Einstellung der Montageposition für die Matrix®-Rückenlehne sicher, dass die Stabilität des Rollstuhls nicht beeinträchtigt wird. Die Justierung der vorderen und der hinteren Position und/oder des Winkels der Rückenlehne wirkt sich auf den Schwerpunkt des Benutzers im Rollstuhl aus. Vor Verwendung müssen ggf. die vorderen Schwenkräder, die Hinterräder, der Rückenlehnenwinkel, die Schrägstellung und/oder die Sitztiefe neu eingestellt werden.

⚠️ WARNUNG! Gefahr von schweren Verletzungen oder Sachschäden

- Die in diesem Handbuch beschriebenen Verfahren sollten ausschließlich von einem qualifizierten Techniker vorgenommen werden.
- Die gelieferten Teile sind hochfest und auf ihre Haltbarkeit getestet worden. **Die Teile dürfen nicht gegen andere Teile ausgetauscht werden.** Verwenden Sie ausschließlich die mit der Matrix-Rückenlehne mitgelieferten Originalteile.
- Lose Teile können die Stabilität beeinträchtigen, wodurch es zu schweren Verletzungen oder Sachschäden kommen kann.
- Nach JEDER Einstellung, Reparatur oder Wartung und vor der Verwendung muss sichergestellt werden, dass alle Teile sicher befestigt sind.
- Die Matrix®-Rückenlehnenbaugruppe NICHT an Rückenlehnenstangen mit einem Durchmesser von mehr als 25 mm (1") oder weniger als 19 mm (3/4") anbringen. Andernfalls kann es zu Verletzungen oder Sachschäden kommen.
- Bei Anwendungen mit elektrisch verstellbaren Sitzen muss die Version mit fest montierten Teilen verwendet werden.

⚠️ WARNHINWEIS! Verletzungsgefahr

Matrix®-Produkte werden speziell für die Verwendung mit Matrix®-Zubehör entwickelt und hergestellt. Zubehörteile von anderen Herstellern sind nicht von Motion Concepts getestet worden, und von ihrer Verwendung wird abgeraten.

⚠️ WARNUNG! Verletzungsgefahr

Nach der Montage eines beliebigen neuen Sitzsystems muss der Zustand der Haut engmaschig kontrolliert werden. Wählen Sie zusammen mit Ihrem Arzt, Therapeuten oder dem Kundendienst den auf Ihre individuellen Bedürfnisse abgestimmten Sitz aus.

3.0 MATRX MAC RÜCKENSTÜTZEN-SET

Die Matrx MAC Rückenstütze ist eine dreiteilige Rückenstütze, die die Hüfte und den Rumpf stützt und die Beweglichkeit der oberen Extremitäten verbessert und auf die speziellen Bedürfnisse des Benutzers zugeschnitten werden kann. Der MAC Back besteht aus einer mittleren Rückenschale mit abnehmbarem Bezug und zwei unabhängig voneinander einstellbaren und austauschbaren Seitenstützen. Das standardmäßige Schaumstoffpolster kann auch durch unser optionales Einsatzkissen (nicht abgebildet) ersetzt werden (das Einsatzkissen ist bei der Bestellung oder als Ersatzrückenpolster erhältlich).

MONTAGEZUBEHÖR:

Die MAC Rückenstütze wird standardmäßig mit unserem abnehmbaren EasySet-Montagezubehör (PBMH) geliefert. Zusätzliche Montagezubehörteile (Festes Montagezubehör (FSSH), Erweitertes Montagezubehör (ERMH) und Getrenntes Montagezubehör (SMH)) sind zum Zeitpunkt der Bestellung erhältlich.

HINWEIS: Unser MAC Rückenstützen Montagezubehör kann an Rollstuhlrückenstangen angebracht werden, die bis zu 51 mm (2") breiter oder 25 mm (1") schmaler sind als die Nennbreite des Rückens.

TRAGFÄHIGKEIT:

Die maximale Tragfähigkeit der MAC Rückenstütze beträgt = **300 lb (136 kg)**

WICHTIG! Die Anbringung und Einstellung der Matrx MAC Rückenstütze sollte von einem qualifizierten Techniker und/oder einer medizinischen Fachkraft vorgenommen werden..

3.1 MAC-RÜCKENLEHNE und SEITLICHE KONFIGURATIONEN

Die MAC Rückenstütze ist so konfigurierbar, dass sie 3 verschiedene Konturtiefen erreicht. Die Konturtiefen werden zum Zeitpunkt der Bestellung gemäß der Größe der seitlichen Stützen ausgewählt. (**Hinweis:** Die linken und rechten seitlichen Stützpolster können gegeneinander ausgetauscht werden, um so gut wie möglich an die Bedürfnisse des Benutzers angepasst zu werden). Die seitlichen Stützen sind in den folgenden Größen erhältlich:

Standard: 3.5" (9cm), Tiefe: 6" (15cm) oder Extra Tief: 9" (23cm)

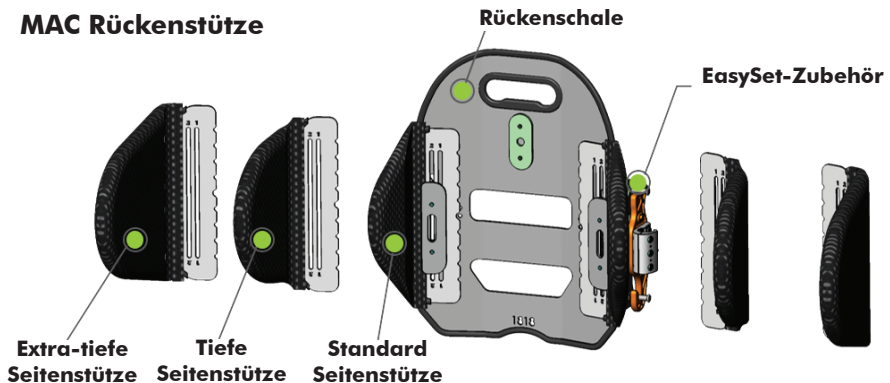

3.2 MAC SEITENSTÜTZE ANBRINGUNG & EINSTELLUNGEN

3.2.1 ÜBERSICHT EINSTELLUNG SEITENSTÜTZE

i WICHTIG! Bevor Sie die Seitenstützen anpassen:

Bitte beachten Sie, dass die MAC **Seitenstütze** und die MAC **Halterungen/Stifte** mit dem gleichen Montagezubehör an der Rückenschale befestigt werden (d.h. beide Komponenten können gleichzeitig eingestellt werden). Wenn Sie eine Höhen- oder Breitenverstellung der Seitenstützen vornehmen, kann es hilfreich sein, die aktuelle Position der MAC Rückenstützen-Halterung(en) zu markieren/sich diese zu notieren, bevor Sie die Schrauben lösen.

Wenn Sie Probleme mit der Einstellung der Seitenstützen haben, wenden Sie

Die Seitenstützen (und Montagehalterungen) der Matrix MAC Rückenstütze sind in **Höhe** und **Breite** verstellbar, um an die Bedürfnisse und den Komfort des Benutzers angepasst zu werden. Anweisungen zur Einstellung von Höhe und Breite finden Sie in den folgenden Abschnitten.

SEITENSTÜTZE HÖHE & BREITE

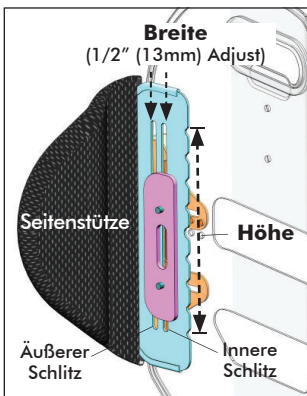

MTG BKT HÖHE & BREITE

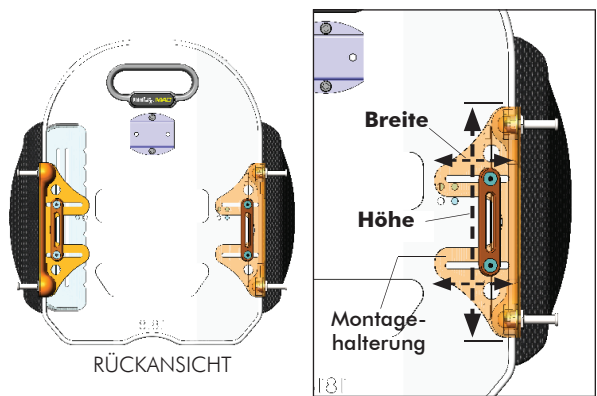

3.2.2 SEITLICHE HÖHENVERSTELLUNG

Die Höhenverstellung der Seitenstützen kann bei Bedarf unabhängig voneinander vorgenommen werden, um den Anforderungen des Benutzers besser gerecht zu werden

I. SEITLICHE HÖHENVERSTELLUNG (SIEHE ABB. 1 UNTEN)

1. Vor Beginn der Einstellung die Position der Montagehalterung (**E**) und der Unterlegscheibe (**D**) notieren/markieren
2. Die 2 Befestigungsschrauben (**F**) an der Montagehalterung lösen. (Schrauben nicht vollständig entfernen)
3. Die Seitenstütze (**C**) auf die gewünschte Höhe einstellen/schieben (über den vertikalen Schlitz in der Seitenplatte).
4. Halten Sie die seitliche Halterung in Position, und stellen Sie die Montagehalterung und die Unterlegscheibe so ein, dass sie wieder in ihre ursprüngliche „markierte“ Position ausgerichtet werden.

Abb. 1 Seitliche Höhenverstellung

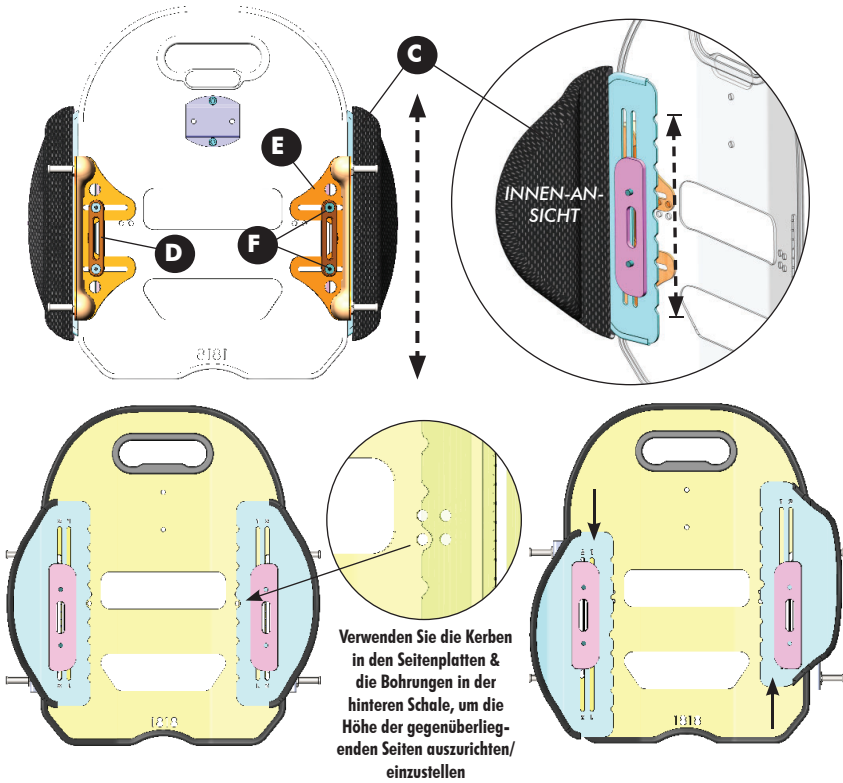

3.2.3 SEITLICHE BREITENVERSTELLUNG

i WICHTIG! Um die Breite der MAC-Seitenstützen einzustellen, müssen die Befestigungsteile der Montagehalterung vollständig entfernt und wieder eingebaut werden. Eine **Ausrichtungshilfe (A)** (rechts) wird mitgeliefert, um die Ausrichtung und Installation der Seitenstützen zu erleichtern.

(HINWEIS: Bewahren Sie das Ausrichtungshilfen auf, um)

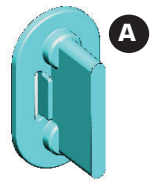

Die Breite (**W**) zwischen den linken und rechten seitlichen Stützplatten kann in 13 mm (1/2")-Schritten über die vertikalen Schlitzte in den seitlichen Montageplatten (bis zu einer Einstellung von maximal 26 mm (1")) eingestellt werden. Bei der „Standard“-Konfiguration werden die 2 äußeren Schlitzte an der seitlichen Montageplatte verwendet; bei der „breiten“ Konfiguration werden die 2 inneren Schlitzte verwendet. (Siehe Abb. 2 unten). Bei Bedarf können beide Seitenstützen unabhängig voneinander nach innen/außen verstellt werden, um eine 13 mm (1/2") versetzte Montageposition zu erreichen.

HINWEIS: Die Ausrichtung der Gewindemutterplatte (**B**) ändert sich je nach der gewählten Konfiguration der Seitenbreite (d. h. „abgerundete Kante“ nach innen oder außen – siehe **Abb. 2**)

Abb. 2 **Seitliche Breitenverstellung**

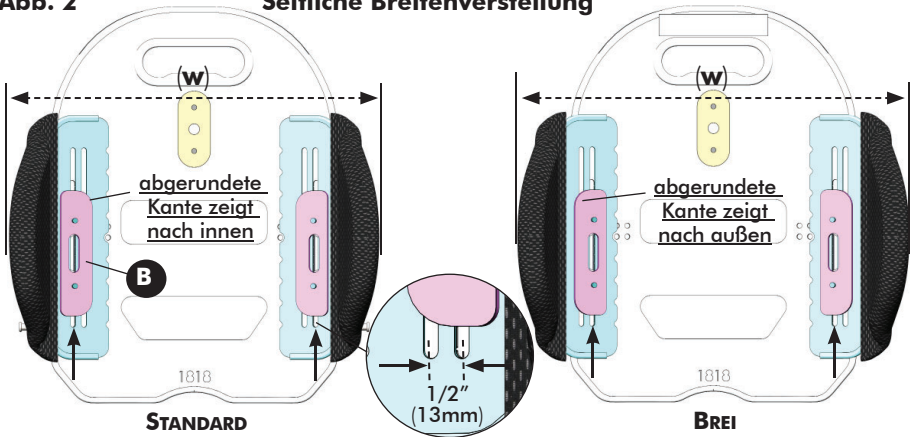

HINWEIS: Um die Breite der MAC-Seitenstütze einzustellen, müssen die Befestigungsteile der Montagehalterung vollständig entfernt und wieder:

II. HÖHENVERSTELLUNG SEITENSTÜTZE (siehe **Abb. 3a/b** unten)

1. Entfernen Sie den äußeren Bezug von der MAC Rückenschale (Bezug nicht abgebildet).
2. Vor dem Demontieren der Seitenstütze (**C**) die aktuelle Position (Breite/Höhe) der Montagehalterung (**E**) im Verhältnis zur Unterlegscheibe (**D**) (Breite) und im Verhältnis zur Rückenschale (Höhe) markieren- siehe **Abb. 3b**.
3. Die Seitenstütze durch Lösen/Entfernen der Befestigungsschrauben (**F**) von der Gewindemutter (**B**) demontieren und alle Montageteile demontieren.
4. Fahren Sie mit Schritt **III.** fort **EINSTELLUNG/MONTAGE DER BREITE DER SEITENSTÜTZE**

Abb. 3a

Entfernen der Seitenstütze

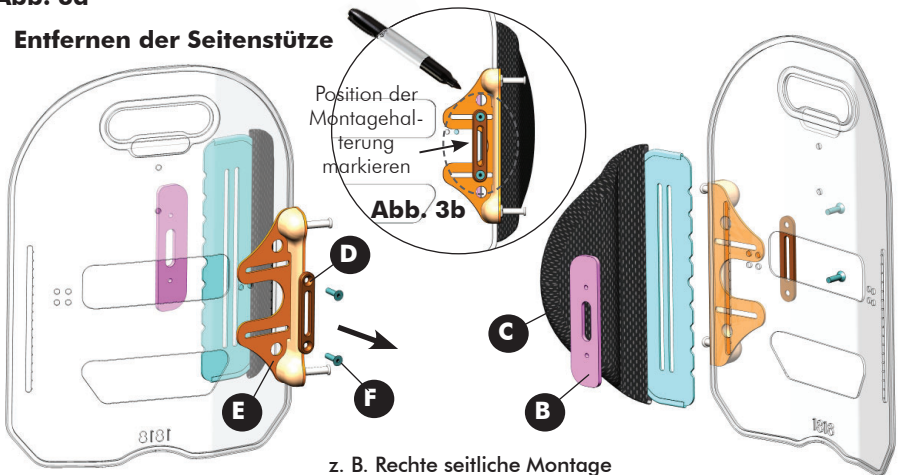

III. BREITENVERSTELLUNG/EINSTELLUNG SEITENSTÜTZE (siehe Abb 4a/4b unten)

1. Richten Sie den entsprechenden (inneren oder äußeren) Schlitz in der Seitenstütze (C) auf den Schlitz in der MAC Rückenschale aus.
 2. Richten Sie mit der mitgelieferten Ausrichthilfe (A) die Mutterplatte (B), die seitliche Halterung (E) und die Unterlegscheibe (D) durch den Schlitz in der Rückenschale aus, wie in **Abb. 4a/4b** unten dargestellt.
- *HINWEIS:** Stellen Sie sicher, dass die Mutterplatte (B) in der richtigen Ausrichtung montiert ist (basierend auf der Konfiguration der seitlichen Breite („Standard“ oder „breit“ gemäß **Abb.2**)).
3. Wenn alle Komponenten korrekt ausgerichtet sind, ziehen Sie die Befestigungsschrauben (F) durch die Baugruppe hindurch locker in die Mutterplatte ein (handfest anziehen) und entfernen dann das Ausrichtungswerkzeug.
 4. Stellen Sie die Seitenstütze über die vertikalen Schlitz in der seitlichen Stützplatte auf die gewünschte Position ein. (Siehe auch **I. SEITLICHE HÖHENVERSTELLUNG**)
 5. Halten Sie die Seitenstütze in ihrer Position und bringen Sie die Halterung und die Unterlegscheibe wieder in ihre ursprüngliche, „markierte“ Position. (siehe **Abb. 3b**).
 6. Sobald alle Komponenten in die gewünschte Position gebracht sind, ziehen Sie die beiden Befestigungsschrauben fest an, um die seitliche Stütze und die Montagehalterung zu befestigen.
 7. Bringen Sie den äußeren Bezug wieder an der MAC Rückenschale an (Bezug nicht abgebildet).

Abb. 4a Montage der Seitenstütze

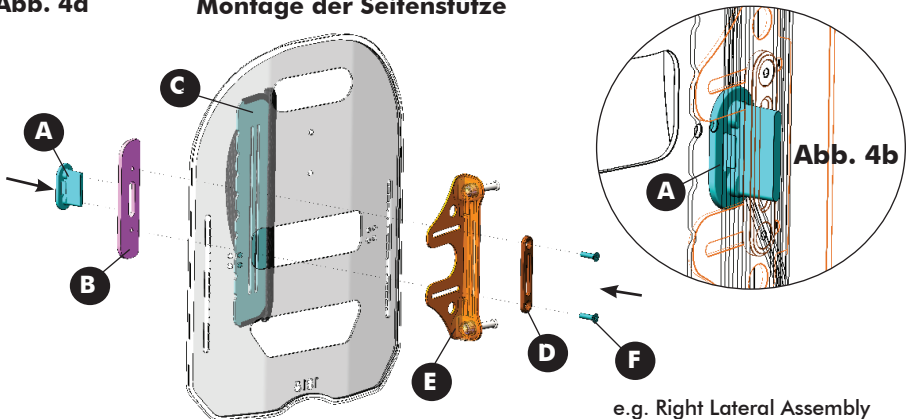

4.0 PFLEGE UND WARTUNG

4.1 PFLEGE UND WARTUNG

Alle Komponenten, einschließlich der Polsterung, des Schaums, der Beschläge/Befestigungselemente und aller Kunststoffteile, sollten regelmäßig einer Sichtprüfung unterzogen werden.



WARNHINWEIS! Verletzungsrisiko oder Gefahr von Sachschäden

Nach Auftreten von Schäden/Problemen darf das Produkt NICHT weiter genutzt werden. Der Kundendienst führt erforderliche Reparaturarbeiten aus oder veranlasst diese.

Wöchentlich: Prüfen Sie wöchentlich **ALLE** Befestigungselemente, um den festen Sitz aller mechanischen Verbindungen und Anbauteile zu verifizieren.

Monatlich: Führen Sie eine Sichtkontrolle der Bauteile, Befestigungen, Halterungen, Polster, Schaumstoffeinsätze und Kunststoffelemente des Rollstuhls auf Verformungen, Korrosion, Brüche, Verschleiß und Druckeinwirkungen durch.

4.2 REINIGUNG/WASCHEN DER BEZÜGE:

WARNUNG! Verletzungsgefahr oder Gefahr von Sachschäden

Um eine Infektionsexposition zu vermeiden, überprüfen Sie das Kissen sorgfältig, und reinigen und desinfizieren Sie alle mit Körperflüssigkeiten verunreinigten Materialien gründlich.

VORSICHT! Gefahr von Sachschäden

- Verwenden Sie KEINE Reinigungsmittel, die Phenole, Alkohole, Bleichmittel oder andere scheuernde Substanzen enthalten. Andernfalls kann es zu Schäden am Produkt kommen.
- Die regelmäßige Anwendung von 1%iger Chlorklösung kann die Lebensdauer verkürzen, wenn der Bezug nicht richtig ausgewaschen und getrocknet wird. Verwenden Sie keine Granulate.
- Alle verwendeten Reinigungs- und Desinfektionsmittel müssen wirksam und miteinander verträglich sein und das Material schützen, für dessen Reinigung sie eingesetzt werden.
- Halten Sie beim Reinigen Abstand von offenem Feuer.

4.2.1 ALLGEMEINE REINIGUNG:

ÄUßERER BEZUG/SEITLICHE BEZÜGE: Das Meshtex-Gewebe, aus dem der MAC Rückenbezug und die seitlichen Bezüge bestehen, kann mit einem feuchten, saugfähigen Handtuch, Lappen oder Papiertuch abgewischt werden. Entfernen Sie alle groben Verunreinigungen von der Oberfläche (z. B. Lebensmittelpartikel, Urin, Fäkalien, Blut). Mit milder Seife und Wasser punktuell reinigen.

RÜCKENSCHALE/HARDWARE: Die Rückenschale und die Hardware/Komponenten können bei Bedarf mit Wasser und Seife abgewischt werden.

4.2.2 WASCHANLEITUNG

 **WICHTIG!** VOR dem Waschen: Der MAC-Bezug der Rückenschale MUSS vom inneren Schaumstoffpolster oder dem Einsatzkissen entfernt werden. Seitliche Bezüge MÜSSEN von den Montageplatten entfernt werden. (Hinweis: Nicht Chemisch Reinigen, Nicht Bleichen).

 **WICHTIG!** Adequate drying is a crucial factor in the care and maintenance of all covers. The covers should be dried completely prior to use on the cushion. Air drying of covers is recommended.

I. ANWEISUNGEN ZUM WASCHEN IN DER WASCHMASCHINE ODER FÜR DIE HANDWÄSCHE

ÄUßERER BEZUG/SEITLICHE BEZÜGE:

- Ziehen Sie den MAC-Bezug der Rückenschale vorsichtig von der hinteren Hülle ab, indem Sie die Klettverschlüsse an der Ober-, Unterseite- und Innenseite der hinteren Hülle lösen.
- Entfernen Sie vorsichtig das innere Schaumstoffpolster von der Innenseite des MAC Bezugs der Rückenschale, und/oder entfernen Sie vorsichtig den/die seitliche(n) Bezug/Bezüge von der/den seitlichen Montageplatte(n).

I. ANWEISUNGEN ZUM WASCHEN IN DER WASCHMASCHINE ODER FÜR DIE HANDWÄSCHE (..Fortsetzung)

- Alle Meshtex-Stoffbezüge können mit der Hand oder in der Maschine in warmem Wasser bei nicht mehr als 60°C (140°F) im Schonwaschgang mit Neutralwaschmitteln wie Tide oder Persil gewaschen werden.
- Um mögliche Schäden zu vermeiden, achten Sie darauf, dass der Bezug beim Waschen nicht mit anderen scharfen Dingen an Kleidungsstücken in Berührung kommt.

EINSATZKISSEN: (OPTIONAL)

- Ziehen Sie den MAC Bezug vorsichtig von der Rückenschale ab, indem Sie die Klettverschlüsse an der Ober- und Unterseite sowie an der Innenseite der Rückenschale lösen.
- Trennen Sie das Einsatzkissen (gestepptes Pad) vorsichtig von der Innenseite der MAC-Abdeckung der Rückenschale
- Das Einsatzkissen kann mit der Hand oder in der Waschmaschine in warmem Wasser bei maximal 60°C (140°F) im Schonwaschgang mit einem neutralen Waschmittel wie Tide oder Persil gewaschen werden.
- Um das Einsatzkissen (gestepptes Polster) zu schützen, stellen Sie sicher, dass es nicht mit anderen scharfen Dingen an Kleidungsstücken in Berührung kommt.

HINWEIS: Verwenden Sie beim Waschen des Einsatzkissens KEINE Weichspüler.

II. ANWEISUNGEN ZUM TROCKNEN

ÄUSSERER BEZUG/SEITLICHE BEZÜGE:

Das angemessene Trocknen ist ein entscheidender Faktor bei der Pflege und Erhaltung aller Bezüge. MAC-Bezüge der Rückenschale und die Seitenbezüge sollten vor der Verwendung vollständig getrocknet werden. Es wird eine Lufttrocknung empfohlen.

- NICHT AUSWRINGEN.
- Hängen Sie die Bezüge auf, und lassen Sie sie trocknen, um Falten zu vermeiden.
- Alternativ können die Bezüge im Trockner bei niedriger/kalter Einstellung getrocknet werden.
- Die Meshtex-Bezüge NICHT BÜGELN ODER PRESSEN

i *Mit Polyurethan (PU) beschichtete Gewebe können kurzzeitig Flüssigkeiten aufnehmen, was zu einer vorübergehenden Veränderung der PU-Eigenschaften führt. Nasse Bezüge sind anfälliger für physische Schäden und sollten erst dann verwendet werden, wenn sie vollständig getrocknet sind.*

EINSATZKISSEN (OPTIONAL):

Das Einsatzkissen enthält nicht saugfähiges, schnell trocknendes StaminaFiber® Material. Es wird eine Lufttrocknung empfohlen.

- NICHT AUSWRINGEN.
- Hängen Sie das Einsatzkissen auf, und lassen Sie es abtropfen.
- Alternativ können die Bezüge bei niedriger/kalter Einstellung im Trockner getrocknet werden (*wenn sie vollständig getrocknet sind, das Einsatzkissen aufschütteln, um die StaminaFiber® wieder in ihre ursprüngliche Form zu bringen).
- Das Einsatzkissen NICHT BÜGELN ODER PRESSEN

4.3 WIEDERHOLTE VERWENDUNG/RECYCLING



WARNUNG! Verletzungsgefahr

Lassen Sie das Produkt immer von einem autorisierten Anbieter auf Schäden überprüfen, BEVOR Sie es an einen anderen Benutzer weitergeben. Wenn ein Schaden festgestellt wird, dieses Produkt NICHT verwenden. Nichtbeachtung dieser Warnungen kann schwere Verletzungen zur Folge haben.

Dieses Produkt ist für die wiederholte Verwendung geeignet. Der äußere Bezug (Stoff und Schaumstoff), die Rückenschale und die Befestigungsteile müssen vor der wiederholten Verwendung von einem qualifizierten Anbieter oder medizinischem Fachpersonal überprüft werden. Wenn eine Beschädigung festgestellt wird, IST EINE WIEDERHOLTE VERWENDUNG DES PRODUKTS NICHT ZULÄSSIG.

Reinigen und desinfizieren Sie vor der wiederholten Verwendung alle Komponenten (Bezug, Schaumstoff, Teile und Rückenschale) gemäß den örtlichen behördlichen Vorschriften.

Für weitere Unterstützung und/oder Informationen zu Dekontamination und Desinfektion wenden Sie sich bitte an Ihren Hygienebeauftragten.

4.4 ENTSORGUNG

Entsorgung und Recycling benutzter Produkte und Verpackungen müssen gemäß den geltenden örtlichen Vorschriften erfolgen.

5.0 GARANTIE INFORMATIONEN

GARANTIE

Wir gewähren für das Produkt eine Herstellergarantie gemäß unseren Allgemeinen Geschäftsbedingungen für das entsprechende Land.

Garantieansprüche können nur über den Händler geltend gemacht werden, von dem das Produkt bezogen wurde.

6.0 MAC-RÜCKENTEIL ZUBEHÖR

6.1 MAC-KOPFSTÜTZEN-PLATTE

Eine **Kopfstützen-Platte (G)** ist im Lieferumfang ALLER Matrix MAC-Rückenstützen enthalten. Die MAC-Kopfstützen-Platte ist mit den meisten Industriestandard-Befestigungsteilen kompatibel, einschließlich unserer **Matrix Elan** und **Matrix Loxx** Kopfstützen-Hardware (jeweils separat erhältlich). Die Kopfstützen-Platte wird mit den mitgelieferten Befestigungsschrauben und Gewindemuttern (**H**)* direkt an der MAC-Rückenstütze angebracht.

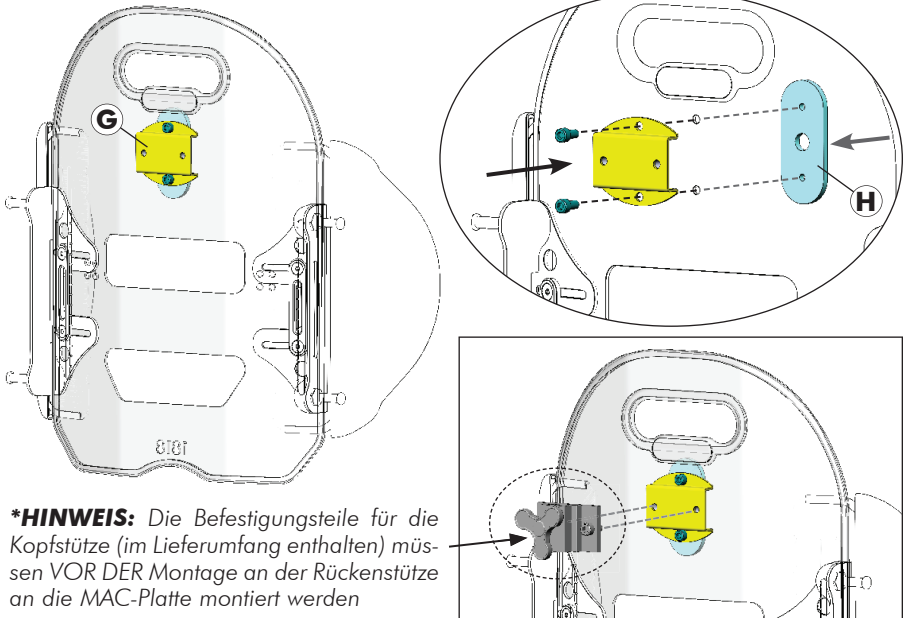

6.2 MAC LENDENWIRBELSTÜTZE (OPTIONAL)

Jede Matrix MAC-Rückenstütze enthält eine vorkonfektionierte Lendenwirbelstütze (**J**) aus Schaumstoff. Diese optionale untere Rückenstütze kann für eine bessere Positionierung und zusätzlichen Komfort im MAC-Bezug der Rückenstütze installiert/positioniert werden.

1. Öffnen Sie den äußeren Bezug, um das Schaumstoffpolster an der Unterseite der MAC-Rückenstütze freizulegen.
2. Montieren Sie die Lendenwirbelstütze im MAC-Bezug der Rückenstütze (hinter dem vorhandenen Schaumstoffpolster).
3. Befestigen Sie den äußeren Bezug wieder an der Rückenstütze.





1.1 PRÉSENTATION

SYMBOLES DE SÉCURITÉ :

Pour une installation et une utilisation adéquates et sans risque de votre dossier Matrix MAC, vous devez faire preuve de discernement et de bon sens, de même que votre fournisseur, aidant et/ou professionnel de santé. Les symboles suivants sont utilisés tout au long de ce manuel d'utilisation pour désigner les avertissements, mises en garde et informations importantes. Il est impératif que vous les lisiez et compreniez bien.

 **ATTENTION !** À défaut de tenir compte des mises en garde mentionnées dans ce manuel, vous risquez d'endommager votre siège Matrix.

 **AVERTISSEMENT !** À défaut de tenir compte des avertissements mentionnés dans ce manuel, vous risquez de vous blesser gravement, voire mortellement ou de causer des dommages matériels.

 **IMPORTANT !** Informations importantes à garder à l'esprit pendant l'installation et la configuration et/ou le réglage de votre produit Matrix.

AVERTISSEMENT DESTINÉ À L'UTILISATEUR !

Une utilisation inadéquate de ce produit est susceptible d'entraîner des blessures ou des dommages matériels. N'utilisez PAS ce produit ou tout autre équipement disponible en option sans avoir lu et compris entièrement ces instructions et toute autre documentation supplémentaire, telle que le manuel d'utilisation, les manuels d'entretien ou fiches d'instructions fournis avec ce produit ou l'équipement en option. Si vous ne comprenez pas les avertissements, mises en garde ou instructions, contactez un professionnel de santé ou un revendeur avant d'essayer d'utiliser cet équipement.

INFORMATIONS IMPORTANTES

La meilleure façon d'éviter les problèmes liés aux escarres est de comprendre leurs causes ainsi que le rôle que vous avez à jouer dans le cadre d'un programme de traitement cutané. Si vous avez des questions concernant des besoins particuliers ou vos limitations, n'hésitez pas à consulter votre thérapeute ou votre médecin.

Les supports du dossier doivent toujours être sélectionnés avec soin. Faire appel à un thérapeute et à un médecin est le meilleur moyen de vous assurer que le coussin choisi correspond à vos besoins. Plus vos besoins sont complexes, plus il est important d'évaluer les différents systèmes d'assise.

 **IMPORTANT** Veuillez consulter le manuel d'utilisation de votre fauteuil roulant pour prendre connaissance des consignes de sécurité, avertissements et mises en garde qui concernent son fonctionnement.

1.2 UTILISATION PRÉVUE

Nos Matrix® MAC Backs sont destinés à fournir un soutien dorsal à une grande variété d'utilisateurs de fauteuils roulants. Ils sont conçus pour permettre une orientation précise dans un fauteuil roulant afin d'assurer un soutien postural et un positionnement optimal. Le support MAC Back peut être installé sur une large gamme de fauteuils roulants.

2.0 INFORMATIONS DE SÉCURITÉ

2.1 AVERTISSEMENTS CONCERNANT LE TRANSPORT

⚠ AVERTISSEMENT ! Risque de dommage matériel ou de blessure grave, voire mortelle

• Le transport dans un véhicule à moteur de l'utilisateur assis dans son fauteuil roulant équipé d'un dossier Matrx[®] MAC comporte un risque de blessure grave.

TRANSPORT DANS UN VÉHICULE À MOTEUR DU CLIENT ASSIS DANS SON FAUTEUIL ROULANT ÉQUIPÉ D'UN DOSSIER MATRX

Toutes les parties responsables du transport du client, telles que les écoles et les prestataires de transport, doivent pouvoir consulter les directives suivantes.

• Si possible, Motion Concepts recommande de transférer l'utilisateur du fauteuil roulant sur un siège du véhicule et d'utiliser une ceinture de sécurité abdominale et diagonale ou un siège auto pour enfant approprié.

• Le dossier Matrx[®] MAC, les dispositifs de soutien postural et le matériel de fixation ont été testés dynamiquement et répondent aux exigences de la norme ISO 16840-4:2009, Sièges pour fauteuils roulants - Partie 4 : Systèmes de sièges pour utilisation dans les véhicules à moteur ; et de la section 20, ANSI/RESNA WC 4:2017 (WC20), Systèmes de sièges pour fauteuils roulants pour utilisation dans les véhicules à moteur :

• Un essai de choc frontal face à l'avant d'un Matrx[®] MAC Back avec support d'appui-tête rabattable a été réalisé à l'aide d'un cadre de fauteuil roulant de substitution ISO/RESNA (SWCF) et d'un dispositif d'essai anthropomorphe (ATD) Hybrid III de taille moyenne et de sexe masculin adulte. Le SWCF a été attaché par une sangle d'arrimage à quatre points et l'ATD a été retenu par une ceinture de substitution à trois points avec une ceinture abdominale ancrée dans le SWCF.

• Les dossiers Matrx[®] MAC utilisés pour transporter un client doivent être équipés d'un appui-tête et ne peuvent être utilisés qu'avec des fauteuils roulants conformes aux exigences de performance de la norme RESNA WC19 ou ISO 7176 19.

• Pour transporter en toute sécurité un utilisateur installé dans un fauteuil roulant à bord d'un véhicule à moteur, reportez-vous aux manuels d'utilisation du fauteuil roulant et du système de fixation du fauteuil roulant et de l'occupant - Des informations complémentaires sont fournies ci-dessous.

AVANT DE PÉNÉTRER DANS LE VÉHICULE, VÉRIFIEZ LES POINTS SUIVANTS :

Le dossier Matrx doit être solidement fixé au fauteuil roulant, de la façon décrite dans le manuel d'utilisation.

Les ceintures de maintien et les harnais doivent rester installés pendant le transport, même s'ils sont conçus pour assurer un soutien postural uniquement, ils NE sont PAS destinés à assurer la sécurité pendant le transport.

Un appui-tête doit être solidement fixé et correctement réglé à l'arrière de la tête du client pendant le transport afin de réduire le risque de blessure cervicale.

SYSTÈME DE FIXATION DU FAUTEUIL ROULANT ET DE RETENUE DE SON OCCUPANT (WTORS)

• **Fixation du fauteuil roulant** : Le fauteuil roulant doit être solidement fixé à l'intérieur du véhicule, en position orientée vers l'avant, conformément aux instructions du fabricant du fauteuil roulant et du système de fixation.

• **Système de retenue de l'occupant** : Un système de fixation adapté de l'occupant doit également être installé conformément aux instructions du fabricant. Il faut au minimum une ceinture comportant une sangle inférieure et une sangle diagonale ceinture (les ceintures de maintien ne conviennent pas à elles seules). Les systèmes d'arrimage qui s'enroulent sur l'épaule et se fixent sur le plancher du véhicule doivent être évités dans la mesure du possible, car en cas de choc, ils peuvent imprimer sur le client une forte poussée vers le bas ; le type

d'ancrage souhaitable passe au-dessus et derrière l'épaule, comme une ceinture de sécurité de voiture. La partie inférieure de la ceinture doit s'adapter parfaitement au bassin du client, sans pouvoir remonter sur la zone abdominale. La partie supérieure de la ceinture (au niveau de la poitrine) doit être en contact avec la poitrine du client et passer par-dessus ses épaules, sans friction sur le cou et sans glisser des épaules.

i IMPORTANT! Si le fauteuil roulant et le dossier Matrx[®] MAC sont transportés sans occupant, le fauteuil roulant doit être fixé au sol à l'aide de l'équipement adapté et conformément aux instructions du fabricant. Si l'équipement est démonté pour être transporté, assurez-vous que toutes les pièces sont bien fixées en toute sécurité dans le véhicule.

2.2 AVERTISSEMENTS GÉNÉRAUX DE SÉCURITÉ ET D'INSTALLATION

⚠ AVERTISSEMENT ! Risque de dommage matériel ou de blessure grave, voire mortelle

La chute de cigarettes allumées sur un système d'assise rembourré peut déclencher un incendie susceptible de provoquer des dommages matériels ou des blessures graves, voire mortelles. Les occupants d'un fauteuil roulant sont plus particulièrement exposés à un risque de blessure grave voire mortelle lié à ces incendies et aux fumées résultantes car ils ne sont pas toujours capables de s'éloigner du fauteuil roulant.

- Ne fumez PAS lors de l'utilisation de ce fauteuil roulant

⚠ AVERTISSEMENT ! Risque de blessure grave

Lors du choix de la position de montage du dossier Matrx[®], assurez-vous de la stabilité du fauteuil roulant. L'ajustement de la position avant et arrière et/ou de l'angle du dossier modifie le centre de gravité de l'utilisateur dans le fauteuil roulant. Le repositionnement des roulettes avant, des roues arrière, de l'inclinaison du dossier, de l'inclinaison dans l'espace, de la position d'inclinaison et/ou de la profondeur d'assise peut s'avérer nécessaire avant utilisation.

⚠ AVERTISSEMENT ! Risque de dommage matériel ou de blessure grave

- Les procédures décrites dans le présent manuel doivent être mises en œuvre par un technicien qualifié
- Le matériel fourni offre une résistance élevée et une durabilité éprouvée. **Ne remplacez Pas le matériel.** Utilisez uniquement le matériel d'origine fourni avec votre dossier Matrx
- Du matériel de fixation serré de manière insuffisante risque de provoquer une instabilité entraînant des dommages matériels ou des blessures graves.
- Après TOUT réglage, réparation ou entretien et avant toute utilisation, veillez à ce que l'intégralité du matériel de fixation soit bien serré.
- N'installez PAS le dossier Matrx[®] sur des cannes de dossier dont le diamètre extérieur est supérieur à 1" (25 mm) ou inférieur à 3/4" (19 mm). Le non-respect de cette consigne risque de provoquer des blessures ou des dommages matériels.
- Pour les applications d'assise électrique, les éléments de fixation fixes DOIVENT être utilisés.

⚠ AVERTISSEMENT ! Risque de blessure

Les produits Matrx[®] sont spécialement conçus et fabriqués pour être utilisés avec des accessoires Matrx[®]. Les accessoires conçus par d'autres fabricants n'ont pas été testés par Motion Concepts et ne sont pas recommandés.

⚠ AVERTISSEMENT Risque de blessure

Après l'installation d'un nouveau système d'assise, il est recommandé de vérifier fréquemment l'état de la peau. Faire appel à un thérapeute, un médecin ou un fournisseur d'équipement médical est le meilleur moyen de vous assurer que le système d'assise correspond à vos besoins personnels.

3.0 CONFIGURATION DU MATRX MAC BACK

Le Matrx MAC Back est un support dorsal en trois parties conçu pour fournir un soutien de la hanche et du tronc et une meilleure mobilité des membres supérieurs, qui peut être adapté aux besoins spécifiques de l'utilisateur. Le MAC Back est composé d'une coque dorsale centrale avec une housse amovible, et de deux supports latéraux indépendamment réglables et interchangeables. Le coussin standard en mousse peut également être remplacé par notre coussin **Hug Insert** (non illustré) (Le coussin Hug Insert est disponible au moment de la commande ou en tant que coussin dorsal de remplacement).

MATERIEL DE MONTAGE:

Le MAC Back est livré en standard avec notre matériel de montage amovible EasySet (PBMH). D'autres options de matériel (matériel fixe (FSSH), matériel à portée étendue (ERMH) et matériel de montage divisé (SMH)) sont disponibles au moment de la commande.

REMARQUE: Notre matériel de montage MAC Back peut être installé sur des cannes arrière de fauteuil roulant qui sont jusqu'à 2 pouces (51 mm) plus larges ou 1 pouce (25 mm) plus étroites que la largeur nominale du dossier.

CAPACITE DE POIDS:

La capacité de charge maximale du MAC Back est de **136 kg (300 lb)**.

i IMPORTANT! L'installation et le réglage du Matrx MAC Back doivent être effectués par un technicien qualifié et/ou un professionnel de la santé.

3.1 CONFIGURATIONS/OPTIONS DE LA PROFONDEUR DU MAC BACK:

Le MAC Back est configurable pour obtenir 3 profondeurs de contour différentes. Les profondeurs de contour sont sélectionnées au moment de la commande, en fonction de la taille des supports latéraux. (**Remarque:** les supports latéraux gauche et droit peuvent être combinés pour répondre au mieux aux besoins de l'utilisateur final). Les supports latéraux sont disponibles dans les tailles suivantes:

Standard: 3.5" (9cm), **Profond:** 6" (15cm) or **Extra Profond:** 9" (23cm)

Configurations de la profondeur

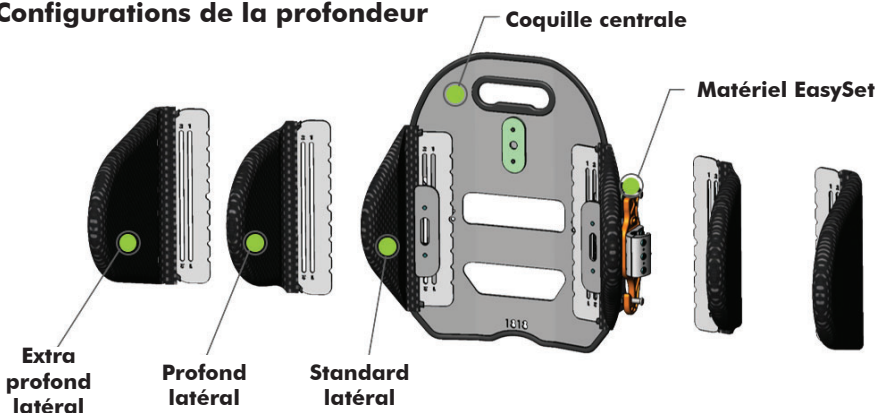

3.2 MAC LATERAL INSTALLATION & ADJUSTMENTS

3.2.1 VUE D'ENSEMBLE DE L'AJUSTEMENT LATÉRAL

i IMPORTANT! Avant d'effectuer tout réglage du support latéral:

Veuillez noter que les Plaques latérales MAC et les supports/goujons de montage MAC sont fixés à la coque arrière par le même matériel de montage (c'est-à-dire que les deux composants peuvent être ajustés simultanément). Lorsque vous effectuez des ajustements en hauteur ou en largeur sur les supports latéraux, il peut être utile de marquer/noter la position actuelle du (des) support(s) de montage du MAC Back avant de desserrer tout élément de fixation.

Si vous avez des difficultés à effectuer un ajustement latéral, veuillez contacter votre prestataire de services local pour obtenir de l'aide.

Les supports latéraux (et les supports de montage) du Matrix MAC Back sont réglables en hauteur et en largeur pour répondre aux besoins et au confort de l'utilisateur final. Les instructions pour les réglages en hauteur et en largeur sont fournies dans les sections suivantes.

HAUTEUR ET LARGEUR LATÉRALES

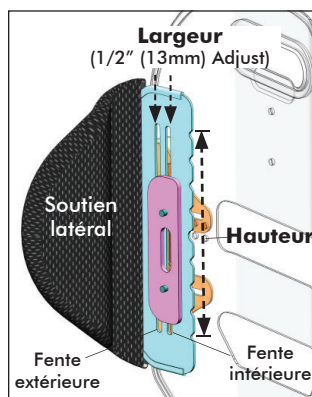

HAUTEUR ET LARGEUR MTG BKT

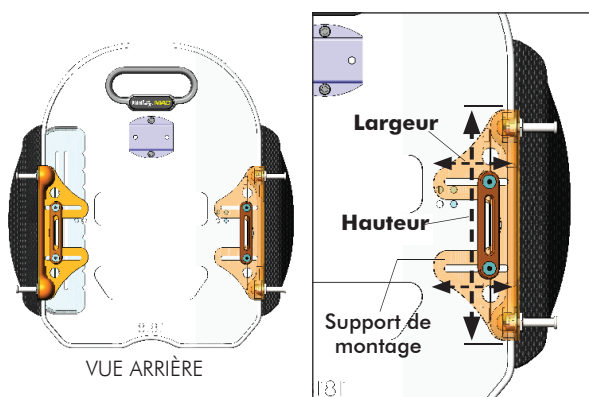

3.2.2 RÉGLAGE LATÉRAL DE LA HAUTEUR

La hauteur du support latéral peut être ajustée indépendamment, si nécessaire, afin de mieux répondre aux besoins de l'utilisateur final.

I. RÉGLAGE DE LA HAUTEUR LATÉRALE (voir Fig. 1 ci-dessous)

1. Avant de commencer le réglage, notez/marquez la position du support de montage (**E**) et de la plaque de rondelle (**D**).
2. Desserrez les 2 vis de montage (**F**) de l'ensemble du support de montage. (Ne retirez pas complètement les vis)
3. Réglez/faites glisser le support latéral (**C**) à la hauteur souhaitée (via la fente verticale de la plaque latérale).
4. Tout en maintenant le support latéral en position, ajustez le support de montage et la plaque de rondelle de manière à ce qu'ils soient réalignés dans leur position "marquée" d'origine.

Fig. 1 Réglages latéraux de la hauteur

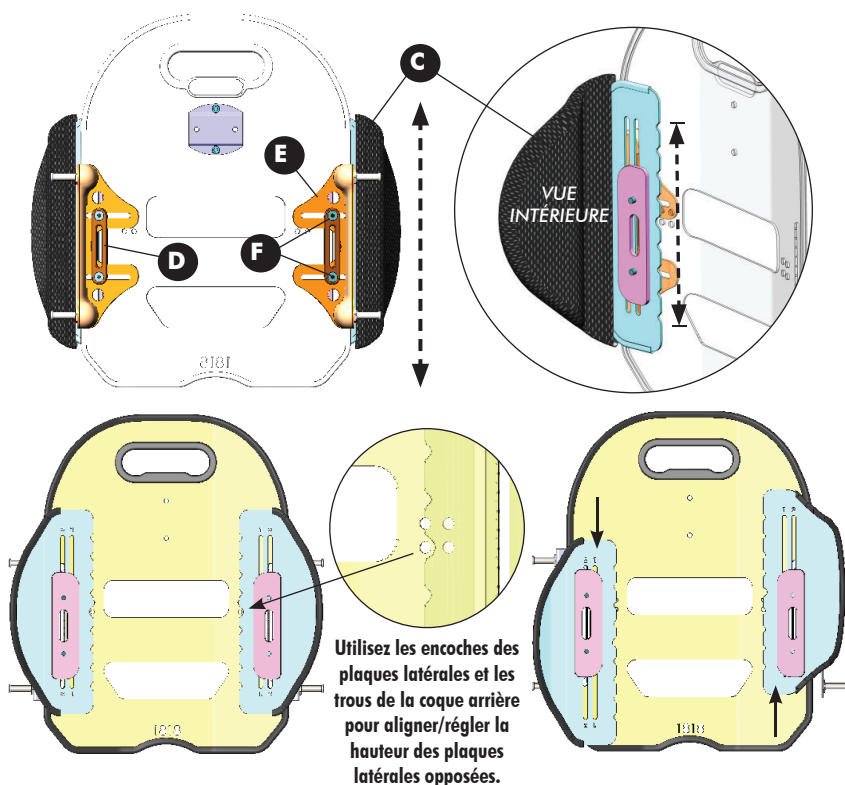

3.2.3 RÉGLAGE DE LA LARGEUR LATÉRALE

i IMPORTANT! Pour ajuster la largeur latérale du MAC les supports de montage doivent être entièrement retirés et réinstallés. Un **outil d'alignement (A)** (à droite) est fourni pour faciliter l'alignement et l'installation des supports latéraux. **(REMARQUE: Conservez l'outil d'alignement pour faciliter tout ajustement futur de la largeur pendant la durée de vie du MAC Back).**

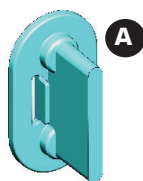

La largeur (**L**) entre les coussinets latéraux gauche et droit peut être réglée par incréments de 13 mm (1/2po) via les fentes verticales des plaques de montage latérales (jusqu'à un maximum de 26 mm (1po) de réglage). La configuration "standard" utilise les deux fentes extérieures de la plaque de montage latérale ; la configuration "large" utilise les deux fentes intérieures. (Reportez-vous à la figure 2 ci-dessous). Si nécessaire, l'un ou l'autre des côtés peut être réglé indépendamment vers l'intérieur ou l'extérieur pour obtenir une position de montage décalée de 13 mm (1/2 po).

REMARQUE: l'orientation de la plaque d'écrou fileté (**B**) change en fonction de la configuration de la largeur latérale choisie (c'est-à-dire "bord arrondi" vers l'intérieur ou vers l'extérieur - voir **Fig. 2**)

Fig. 2 Configurations de la largeur

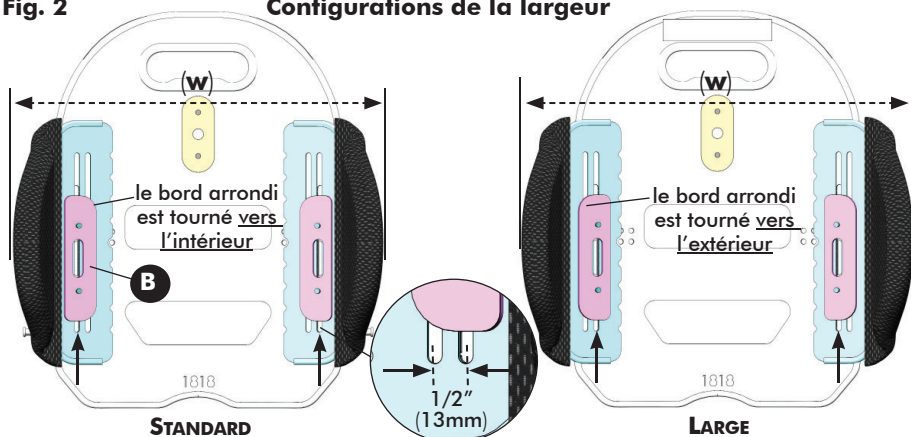

REMARQUE: Pour ajuster la largeur latérale du MAC, le support de montage/le matériel latéral doit être entièrement retiré et réinstallé. Reportez-vous aux instructions ci-dessous:

II. DÉMONTAGE DU SUPPORT LATÉRAL (voir Fig. 3a/b ci-dessous)

1. Retirez le capot extérieur de la coque arrière du MAC (capot non illustré).
2. Avant de démonter le support latéral (C), marquez la position actuelle (largeur/hauteur) du support de montage (E) par rapport à la plaque de rondelle (D) (pour la largeur) et par rapport à la coque arrière (pour la hauteur) - voir Fig 3b.
3. Démontez le support latéral en desserrant/retirant les vis de montage (F) de la plaque d'écrou fileté (B) et en démontant tous les composants.
4. Passez à l'étape III. RÉGLAGE/INSTALLATION DE LA LARGEUR DU SUPPORT LATÉRAL

Fig. 3a

Retrait du support latéral

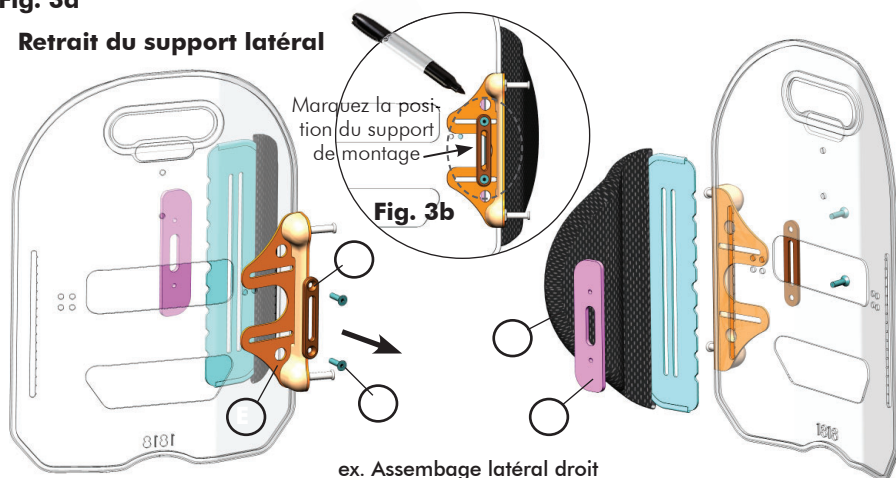

III. RÉGLAGE DE LA LARGEUR DU SUPPORT LATÉRAL/INSTALLATION (voir Fig 4a/4b ci-dessous)

1. Alignez la fente applicable (intérieure ou extérieure) du support latéral (C) avec la fente de la coque arrière du MAC.
2. À l'aide de l'outil d'alignement (A) fourni, alignez la plaque d'écrou (B), le support de montage du support latéral (E) et la plaque de rondelle (D) à travers la fente de la coque arrière, comme illustré dans les figures 4a/4b ci-dessous.
***REMARQUE:** Assurez-vous que la plaque d'écrou (B) est installée dans le bon sens (en fonction de la configuration de la largeur latérale ("Standard" ou "Large" selon la Fig. 2)).
3. Lorsque tous les composants sont correctement alignés, installez sans les serrer (à la main) les vis de montage (F) à travers l'ensemble dans la plaque d'écrou, puis retirez l'outil d'alignement.
4. Réglez le support latéral dans la position souhaitée à l'aide des fentes verticales de la plaque de support latéral. (voir aussi I. RÉGLAGES DE LA HAUTEUR DU SUPPORT LATÉRAL)
5. Tout en maintenant le support latéral en position, ajustez/réalignez le support de montage et la plaque de rondelle dans leur position "marquée" d'origine (voir Fig. 3b).
6. Lorsque tous les composants ajustés à la position souhaitée, serrez à fond les deux vis de montage pour fixer le support latéral et le support de montage en place.
7. Réinstallez le capot extérieur sur la coque arrière du MAC (capot non illustré).

Fig. 4a Installation du support latéral

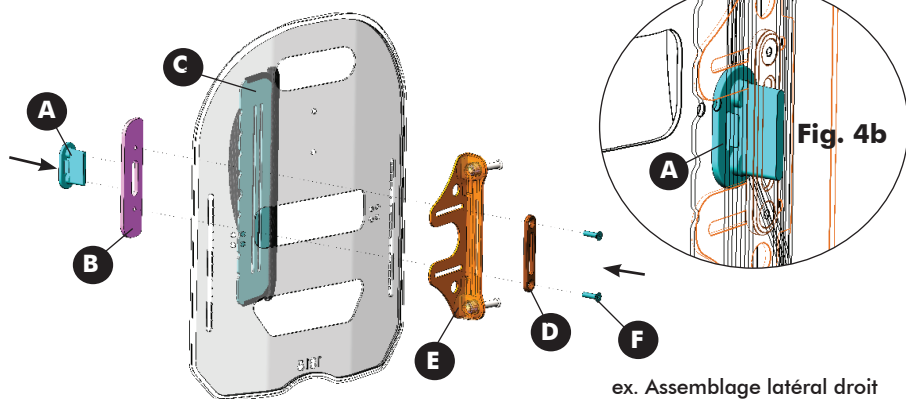

4.0 ENTRETIEN ET MAINTENANCE

4.1 INSPECTION ET ENTRETIEN

Tous les composants, y compris le rembourrage, la mousse, le matériel et les fixations, ainsi que tous les composants en plastique, doivent faire l'objet d'une inspection visuelle fréquente

⚠ AVERTISSEMENT ! Risque de blessure ou de dommage matériel
N'utilisez PLUS le coussin si vous remarquez des problèmes. Des mesures correctives peuvent être mises en œuvre ou organisées par votre prestataire de services.

Une fois par semaine : Inspectez **TOUTES** les fixations chaque semaine pour vérifier que les connexions mécaniques et le matériel de fixation sont correctement serrés.

Une fois par mois : Inspectez visuellement les pièces, y compris le matériel, les fixations, les toiles, la mousse et les plastiques pour détecter toute déformation, corrosion, casse, usure ou compression.

4.2 LE NETTOYAGE DES COUVERTURES:



AVERTISSEMENT ! Risque de blessures ou de dommages matériels

Pour éviter tout risque d'infection, inspectez soigneusement le coussin et procédez à un nettoyage et à une désinfection appropriés de tout matériau souillé de sang ou d'autres fluides corporels.



ATTENTION ! Risque de dommage matériel

- N'utilisez PAS d'agents de nettoyage contenant des phénols, des alcools, des agents blanchissants ou d'autres matériaux abrasifs. Cela risquerait d'endommager le produit.
- L'utilisation régulière d'une solution de chlore à 1 % peut réduire la durée de vie de la housse si elle n'est pas rincée et séchée correctement. Ne pas utiliser de granules.
- Tous les désinfectants et agents de nettoyage utilisés doivent être efficaces, compatibles entre eux et protéger les surfaces qu'ils sont censés nettoyer.
- Tenir éloigné des sources de chaleur non confinées pendant le nettoyage.

4.2.1 NETTOYAGE GÉNÉRAL :

COUVERTURE EXTERIEURE/COUVERTURES LATÉRALES: Le tissu Meshtex utilisé pour la couverture arrière du MAC et les couvertures latérales peut être essuyé à l'aide d'une serviette absorbante humide, d'un chiffon ou d'une serviette en papier. Éliminez toute contamination grossière de la surface (c'est-à-dire les particules alimentaires, l'urine, les excréments, le sang). Nettoyez ponctuellement avec de l'eau et du savon doux.

COQUE ARRIÈRE/MATÉRIEL: La coque arrière et le matériel/les composants peuvent être nettoyés avec de l'eau et du savon si nécessaire..

4.2.2 INSTRUCTIONS DE LAVAGE



IMPORTANT ! AVANT le lavage : La housse arrière du MAC doit être retirée du coussin intérieur en mousse ou du coussin ; les housses latérales doivent être retirées de leurs plaques de montage. (Remarque : ne nettoyez pas à sec, ne blanchissez pas).



IMPORTANT ! Un séchage adéquat est un facteur crucial pour l'entretien de toutes les housses. Les housses doivent être complètement séchées avant d'être utilisées sur le coussin. Il est recommandé de faire sécher les housses à l'air libre.

I. INSTRUCTIONS POUR LE LAVAGE EN MACHINE OU À LA MAIN

COUVERTURE EXTÉRIEURE/COUVERTURES LATÉRALES :

- Retirez délicatement la couverture de l'arrière du MAC de la coque arrière en libérant les attaches velcro en haut, en bas et à l'intérieur de la coque arrière
- Retirez avec précaution le coussin de mousse interne de l'intérieur de l'arrière du MAC, et/ou retirez avec précaution le(s) couvercle(s) latéral(aux) de la (des) plaque(s) de montage latérale(s).

I. INSTRUCTIONS POUR LE LAVAGE EN MACHINE OU À LA MAIN *(..suite)*

- Toutes les housses en tissu Meshtex peuvent être lavées à la main ou à la machine dans une eau tiède ne dépassant pas 60°C (140°F), sur un cycle délicat avec des détergents neutres tels que Tide ou Persil.
- Pour éviter tout dommage, veillez à ce que la housse n'entre pas en contact avec d'autres accessoires de vêtement pointus pendant le lavage.

COUSSIN D'INSERTION: (OPTIONNEL)

- Retirez avec précaution l'ensemble de la couverture arrière du MAC de la coque arrière en libérant les attaches velcro en haut, en bas et à l'intérieur de la coque arrière.
- Retirez délicatement le Hug Insert (coussin matelassé) de l'intérieur de la couverture arrière du MAC.
- L'insert Hug peut être lavé à la main ou en machine dans une eau tiède ne dépassant pas 60°C (140°F), sur un cycle délicat avec des détergents neutres tels que Tide ou Persil.
- Pour protéger l'intégrité de l'insert Hug (coussin matelassé), veillez à ce qu'il n'entre pas en contact avec tout autre accessoire de vêtement pointu lors du lavage.

REMARQUE: N'UTILISEZ PAS d'assouplissant lorsque vous lavez le coussin matelassé.

II. INSTRUCTIONS DE SÉCHAGE

COUVERTURE EXTÉRIEURE/COUVERTURES LATÉRALES

Un séchage adéquat est un facteur crucial pour l'entretien des housses. Les housses dorsales et latérales MAC doivent être complètement séchées avant d'être utilisées. Le séchage à l'air est la méthode de choix.

- N'ESSOREZ PAS.
- Suspendez la housse et laissez-la sécher pour éviter qu'elle ne se froisse.
- Les housses peuvent également être séchées par culbutage à basse température.
- Ne repassez pas et ne pressez pas les housses Meshtex

i *Les tissus enduits de polyuréthane (PU) peuvent absorber des liquides pendant de courtes périodes, ce qui modifie temporairement les caractéristiques du PU. La housse mouillée est plus vulnérable aux dommages physiques et ne doit pas être utilisée tant qu'elle n'est pas complètement sèche.*

COUSSIN MATELASSÉ (EN OPTION):

Le coussin matelassé contient un matériau StaminaFiber® non absorbant et à séchage rapide. Le séchage à l'air est la méthode de choix.

- N'ESSOREZ PAS.
- Suspendez le coussin matelassé et laissez-le sécher au goutte-à-goutte.
- Les housses peuvent également être séchées au sèche-linge à basse température (*une fois complètement séché, secouez le coussin matelassé pour redistribuer la StaminaFiber® dans sa forme d'origine).
- NE REPASSEZ PAS et NE PRESSEZ PAS le coussin matelassé.

4.3 RÉUTILISATION/RECYCLAGE

AVERTISSEMENT ! Risque de blessure

Faites toujours vérifier par un fournisseur agréé que le produit n'est pas endommagé ou trop usé AVANT de le céder à un autre utilisateur. Si des dommages sont détectés, NE PAS utiliser ce produit. Le non-respect de ces avertissements peut entraîner des blessures graves.

Ce produit peut être réutilisé. La housse extérieure (tissu et mousse), la coque et les éléments de fixation du dossier doivent être inspectés par un fournisseur qualifié ou un professionnel de santé avant la réutilisation. S'il comporte des dommages, vous ne DEVEZ PAS réutiliser le produit.

Nettoyez et désinfectez tous les composants (housse, mousse, matériel et coque de dossier) conformément aux réglementations locales, avant de les réutiliser.

Pour obtenir de l'aide et/ou des informations sur la décontamination et la désinfection, veuillez consulter votre bureau local de contrôle des infections.

4.4 MISE AU REBUT

La mise au rebut et le recyclage de l'équipement usagé et de l'emballage doivent être conformes à la législation locale en vigueur.

5.0 INFORMATIONS SUR LA GARANTIE

GARANTIE

Nous fournissons une garantie fabricant pour le produit, conformément à nos conditions générales de vente en vigueur dans les différents pays.

Les réclamations au titre de la garantie ne peuvent être adressées qu'au fournisseur auprès duquel le produit a été obtenu.

6.0 ACCESSOIRES ARRIÈRE DU MAC

6.1 PLAQUE D'INTERFACE DE L'APPUI-TÊTE MAC

Une **plaque d'interface d'appui-tête (G)** est incluse avec TOUS les dossiers Matrx MAC. L'interface d'appui-tête MAC est compatible avec la plupart des accessoires de montage d'appui-tête standard de l'industrie, y compris nos accessoires d'appui-tête **Matrx Elan** et **Matrx Loxx** (chacun vendu séparément). La plaque d'interface de l'appui-tête s'installe directement sur la coque du dossier MAC à l'aide des vis de montage et de l'écrou fileté **(H) fournis***.

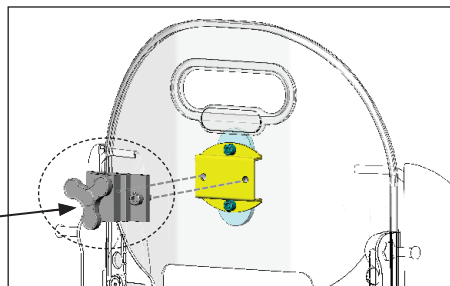
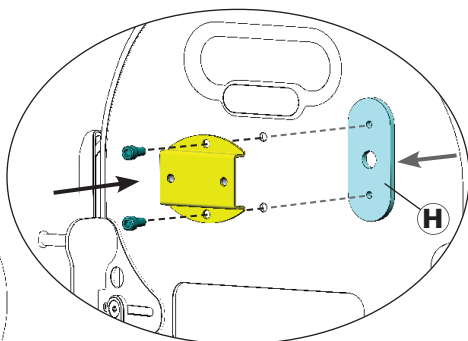
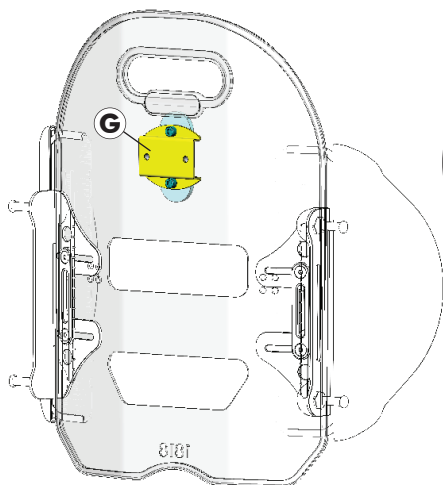

***REMARQUE:** le matériel de montage de l'appui-tête (vendu séparément) doit être installé sur la plaque d'interface MAC AVANT l'installation sur la coque arrière.

6.2 SOUTIEN LOMBAIRE MAC (EN OPTION)

Un support lombaire préfabriqué en mousse **(J)** est inclus dans chaque dossier Matrx MAC. Ce support lombaire optionnel peut être installé/positionné à l'intérieur de la housse du dossier MAC pour un meilleur positionnement et un confort accru.



1. Ouvrez le couvercle extérieur pour exposer le coussin de mousse au bas du dossier MAC.
2. Installez le support lombaire à l'intérieur du dossier arrière du MAC (derrière le coussin de mousse existant).
3. Fixez à nouveau le couvercle extérieur sur la coque arrière.



1.1 PANORAMICA

SIMBOLI RELATIVI ALLA SICUREZZA:

La corretta regolazione e un uso sicuro dello schienale Matrix MAC Back dipendono dalla capacità di giudizio e buon senso propri e del proprio fornitore, assistente e/o operatore sanitario professionale. I seguenti simboli sono utilizzati in tutto il manuale d'uso per identificare avvertenze, precauzioni e note importanti. È fondamentale leggerli e comprenderli completamente.

ATTENZIONE! Il mancato rispetto delle precauzioni contenute in questo manuale può causare danni al sistema di seduta Matrix.

ATTENZIONE Il mancato rispetto delle avvertenze contenute in questo manuale può avere come conseguenza morte, lesioni gravi o danni.

IMPORTANTE! Informazioni importanti da ricordare durante l'installazione, la configurazione e/o la regolazione del sistema di seduta Matrix.

AVVERTENZA PER L'UTILIZZATORE

Un uso improprio del prodotto può causare lesioni o danni. **NON** usare questo prodotto o nessun altro accessorio opzionale disponibile senza prima aver letto e compreso interamente le presenti istruzioni e ogni altro materiale informativo come il Manuale d'uso, il Manuale per la manutenzione o i Fogli di istruzione forniti con questo prodotto o con gli accessori opzionali. Qualora alcune avvertenze, precauzioni o istruzioni fossero di difficile comprensione, contattare il personale medico professionale o il rivenditore prima di iniziare a utilizzare questo prodotto.

INFORMAZIONE IMPORTANTE

Il modo migliore per evitare problemi legati a piaghe da decubito è capire le loro cause e il proprio ruolo personale in un programma di trattamento della pelle. È opportuno consultare il proprio terapeuta e medico in caso di domande riguardanti le limitazioni e le esigenze personali.

Tutti i supporti dello schienale devono essere scelte con cura. Lavorare con il proprio terapeuta e con il proprio medico è il modo migliore per assicurarsi che la scelta del cuscino corrisponda alle proprie esigenze personali. La valutazione del sistema posturale diventa più importante man mano che le esigenze della persona si fanno più complesse.

IMPORTANTE! fare riferimento al manuale utilizzatore/operatore della carrozzina per ulteriori informazioni, avvertenze e precauzioni relative all'uso della carrozzina.

1.2 USO PREVISTO

I nostri Matrix® MAC Back sono destinati a fornire un supporto per la schiena a un'ampia gamma di utilizzatori di sedie a rotelle. Il supporto MAC Back può essere installato su un'ampia gamma di sedie a rotelle.

2.0 INFORMAZIONI PER LA SICUREZZA

2.1 AVVERTENZE PER IL TRASPORTO IN VEICOLO.

ATTENZIONE Rischio di morte, lesioni gravi o danni

• Rischio di lesione grave durante il trasporto del cliente in una carrozzina dotata di uno schienale Matrix® in un veicolo a motore.

TRASPORTO DEL CLIENTE SU UNA CARROZZINA DOTATA DI UNO SCHIENALE MATRIX IN UN VEICOLO A MOTORE

Le seguenti indicazioni devono essere messe a disposizione di tutti i responsabili del trasporto del cliente, come le scuole e i fornitori di trasporto.

• Per quanto possibile Motion Concepts raccomanda che il cliente sia trasferito fuori dalla carrozzina a un sedile del veicolo utilizzando una cintura di sicurezza a tre punti (cintura subaddominale e diagonale) o un apposito seggiolino.

• Il supporto per la schiena Matrix® MAC, i dispositivi di supporto posturale e gli strumenti di fissaggio sono stati sottoposti a test dinamici e soddisfano i requisiti della norma ISO 16840- 4:2009, Sedute per sedie a rotelle - Parte 4: Sistemi di seduta per l'uso in veicoli a motore, e della Sezione 20, ANSI/RESNA WC-4:2017 (WC20), Sistemi di sedute per sedie a rotelle per l'uso in veicoli a motore:

• Prova di impatto frontale di un Matrix® MAC Back con supporto poggiatesta ribaltabile eseguita utilizzando una scocca per sedia a rotelle surrogata (SWCF) ISO/RESNA e un dispositivo antropomorfo di prova (ATD) da uomo di taglia media Hybrid III. La scocca SWCF è stata fissata con una cinghia per sedie a rotelle a quattro punti di ancoraggio, mentre l'ATD è stato trattenuto con una cintura surrogata a tre punti e una cintura subaddominale con supporto per l'SWCF.

• I Matrix® MAC Back utilizzati per trasportare un cliente devono essere dotati di poggiatesta e possono essere utilizzati solo in combinazione con sedie a rotelle che soddisfano i requisiti di prestazione RESNA WC19 o ISO 7176-19.

• Per il trasporto sicuro di un cliente su una carrozzina in un veicolo a motore, fare riferimento ai manuali d'uso della carrozzina e al sistema di sicurezza e ancoraggio per passeggeri (WTORS) - vedere maggiori informazioni sotto.

PRIMA DI ENTRARE NEL VEICOLO VERIFICARE QUANTO SEGUE:

Lo schienale Matrix deve essere fissato saldamente nella carrozzina, come descritto nel manuale d'uso.

Cinture di mantenimento della postura e imbracature posturali devono rimanere montate durante il trasporto, anche se sono progettate per fornire solo il supporto posturale, NON sono concepite per la sicurezza durante il trasporto.

Un supporto testa dovrebbe essere saldamente fissato e regolato correttamente vicino alla parte posteriore della testa del cliente durante il trasporto, al fine di ridurre il rischio di colpo di frusta.

ANCORAGGIO PER CARROZZINE E SISTEMA DI SICUREZZA PER PASSEGGERI (WTORS)

• **Sistemi di ancoraggio della carrozzina:** La carrozzina deve essere saldamente assicurata all'interno del veicolo, in una posizione rivolta in avanti, in conformità con le istruzioni dei produttori di carrozzine e sistemi di ancoraggio.

• **Sicurezza per gli occupanti:** Un adeguato sistema di sicurezza per passeggeri deve inoltre essere montato in conformità con le istruzioni del produttore. Un minimo è un giro e una diagonale cintura (le cinture subaddominali per conto proprio non sono adatte). I

sistemi di sicurezza che passano sopra le spalle del passeggero e si agganciano al pavimento del veicolo devono essere evitati per quanto possibile, poiché possono applicare un carico pesante verso il basso attraverso il corpo del cliente durante l'impatto; è da preferire il tipo di ancoraggio sopra e dietro la spalla del cliente come le cinture di sicurezza per auto. La sezione subaddominale della cintura deve passare esattamente sul bacino del cliente e non deve poter scorrere sulla zona addominale. La sezione del tronco superiore della cintura deve essere in contatto con il petto del cliente e agganciarsi sopra la spalla o le spalle, non deve scorrergli sul collo o scivolargli giù dalla spalla o dalle spalle.

i IMPORTANTE! Se la carrozzina e lo schienale Matrix® MAC devono essere trasportati senza passeggero, la carrozzina deve essere assicurata con una cinghia dotata di accessori idonei conformi alle istruzioni del produttore. Se l'apparecchiatura viene smontata per il trasporto, assicurarsi che tutte le parti siano fissate in modo sicuro all'interno del veicolo.

2,2 AVVERTENZE GENERALI PER LA SICUREZZA E L'INSTALLAZIONE!

⚠ ATTENZIONE! Rischio di morte, lesioni gravi o danni

Le sigarette accese fatte cadere su un sistema di seduta imbottito possono causare un incendio, con conseguente pericolo di morte, lesione grave o danni. Gli utilizzatori della carrozzina sono esposti a un particolare pericolo di morte o lesioni gravi a causa di tali incendi e dei fumi risultanti poiché potrebbero non essere in grado di allontanarsi dalla carrozzina.

- NON fumare mentre si utilizza la carrozzina.

⚠ ATTENZIONE Pericolo di lesione grave

Nello stabilire la posizione di montaggio dello schienale Matrix® assicurarsi che la stabilità della carrozzina non sia compromessa. La regolazione della posizione e/o dell'angolo dello schienale (avanti e indietro) altera il baricentro dell'utilizzatore nella carrozzina. Prima dell'uso potrebbe essere necessario riposizionare le ruote orientabili anteriori, le ruote posteriori, l'inclinazione dello schienale, il sistema di inclinazione, la posizione reclinata e/o la profondità del sedile.

⚠ ATTENZIONE Pericolo di lesioni gravi o danni

- Le procedure indicate nel presente manuale devono essere eseguite da tecnici qualificati
- La viteria per fornita è ad alta resistenza e testata per durare a lungo. **Non sostituire la viteria.** Utilizzare solo la viteria originale fornita con lo schienale Matrix
- Una viteria di fissaggio allentata può causare la perdita di stabilità e provocare gravi lesioni personali o danni al prodotto.
- Dopo QUALSIASI intervento di regolazione, riparazione o manutenzione e prima dell'utilizzo, assicurarsi che tutta la viteria di fissaggio sia serrata in modo appropriato.
- NON installare lo schienale Matrix® sui tubi posteriori con un diametro esterno superiore a 1 pollice (25 mm) o inferiore a 3/4 di pollice (19 mm). In caso contrario, potrebbero verificarsi lesioni o danni.
- Per le applicazioni di seduta elettrica, è necessario utilizzare la viteria di montaggio fissa.

⚠ ATTENZIONE! Pericolo di lesioni

I prodotti Matrix® sono appositamente progettati e costruiti per essere utilizzati in combinazione con accessori Matrix®. Gli accessori progettati da altri costruttori non sono stati testati da Mofion Concepts e non sono raccomandati.

⚠ ATTENZIONE Pericolo di lesioni

Controllare molto frequentemente le condizioni della pelle dopo l'installazione di un nuovo sistema di seduta. Lavorare con il proprio terapeuta, con il proprio medico e con il fornitore di servizi è il modo migliore per assicurarsi che la scelta della seduta corrisponda alle proprie esigenze personali.

3.0 CONFIGURAZIONE DEL MATRX MAC BACK

Il Matrx MAC Back è un supporto dorsale in 3 pezzi progettato per fornire un sostegno all'anca/al tronco e una maggiore mobilità dell'arto superiore, e può essere adattato alle esigenze specifiche dell'utente. Il MAC Back è composto da un guscio centrale con rivestimento rimovibile e da due supporti laterali regolabili e intercambiabili in modo indipendente. L'imbottitura standard in schiuma può essere sostituita con l'imbottitura opzionale Hug Insert (non mostrata) (l'imbottitura Hug Insert è disponibile al momento dell'ordine o come imbottitura di ricambio per lo schienale).

STRUMENTI DI MONTAGGIO:

Il MAC Back viene fornito di serie con il nostro strumento di montaggio rimovibile EasySet (PBMH). Al momento dell'ordine sono disponibili altri strumenti di montaggio, come Fixed Hardware (FSSH), Extended Range Hardware (ERMH) e Split Mounting Hardware (SMH).

NOTA: il nostro strumento di montaggio per MAC Back può essere installato su schienali di carrozzine che presentano una larghezza maggiore fino a 51 mm o minore fino a 25 mm rispetto alla larghezza nominale dello schienale.

CAPACITÀ DI PESO:

La capacità massima di peso del MAC Back è di **136 kg**

i IMPORTANTE! L'installazione e la regolazione del Matrx MAC Back devono essere eseguite da un tecnico qualificato e/o da un operatore sanitario.

3.1 CONFIGURAZIONI/OPZIONI DI PROFONDITÀ DEL MAC BACK:

Il MAC Back è configurabile in modo tale da ottenere 3 diverse profondità di sagomatura, che devono essere selezionate al momento dell'ordine, in base alle dimensioni dei supporti laterali (**nota:** le imbottiture dei supporti laterali destro e sinistro possono essere combinate per soddisfare al meglio le esigenze dell'utente finale). I supporti laterali sono disponibili nelle seguenti misure

Standard: 3.5" (9cm), Profondo: 6" (15cm) or Extra Profondo: 9" (23cm)

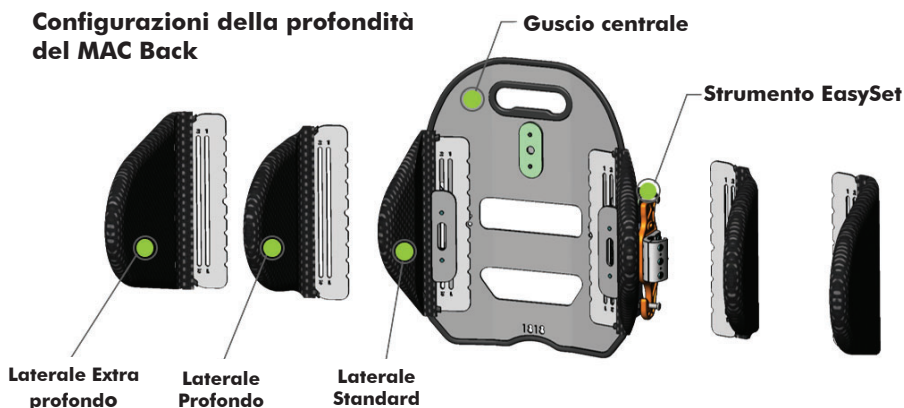

3.2 MAC LATERAL INSTALLATION & ADJUSTMENTS

3.2.1 PANORAMICA DELLA REGOLAZIONE DEI LATERALI

❗ IMPORTANTE! Prima di eseguire qualsiasi regolazione del supporto laterale: Tenere presente che le piastre laterali MAC e le staffe/i perni di montaggio MAC vengono fissati alla scocca posteriore tramite lo stesso strumento di montaggio (cioè entrambi i componenti possono essere regolati contemporaneamente). Quando si effettuano regolazioni in altezza o in larghezza dei supporti laterali, può essere utile segnare/annotare la posizione attuale delle staffe di montaggio del MAC Back prima di allentare lo strumento. In caso di dubbi sull'esecuzione di una regolazione laterale, contattare il fornitore di servizi locale per richiedere assistenza.

I supporti laterali (e le staffe di montaggio) del Matrix MAC Back sono regolabili in altezza e larghezza per adattarsi alle esigenze e al comfort dell'utente finale. Le istruzioni per la regolazione dell'altezza e della larghezza sono riportate nelle sezioni successive.

ALTEZZA E LARGHEZZA DEL LATERALE

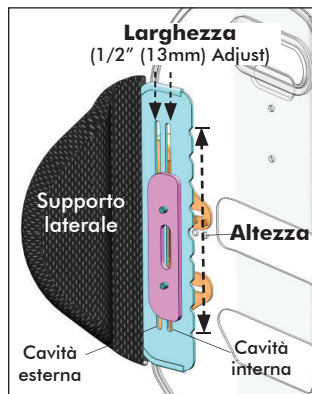

ALTEZZA E LARGHEZZA DELLA STAFFA DI MONTAGGIO

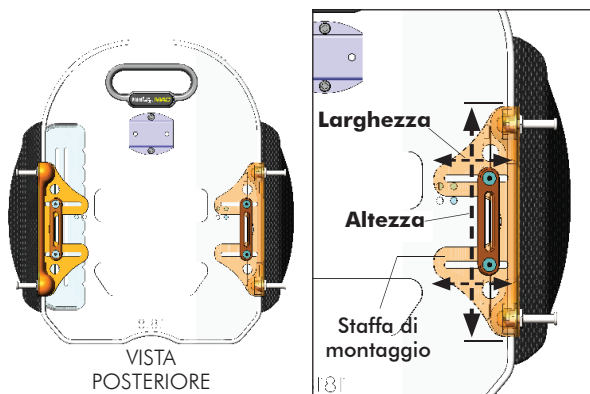

3.2.2 REGOLAZIONE DELL'ALTEZZA DEL LATERALE

Se necessario, è possibile regolare l'altezza del supporto laterale in modo indipendente, per soddisfare meglio le esigenze dell'utente finale.

I. REGOLAZIONE DELL'ALTEZZA DEL LATERALE (fare riferimento alla Fig. 1)

1. Prima di iniziare la regolazione, annotare/segnare la posizione della staffa di montaggio (**E**) e della rondella (**D**).
2. Allentare le 2 viti di montaggio (**F**) sul gruppo della staffa di montaggio (non rimuovere completamente le viti).
3. Regolare/far scorrere il supporto laterale (**C**) all'altezza desiderata (tramite la cavità verticale posta nella piastra laterale).
4. Tenendo il supporto laterale in posizione, regolare la staffa di montaggio e la rondella in modo da rialinearle alla posizione originale "segnata".

Fig. 1 Regolazioni dell'altezza del laterale

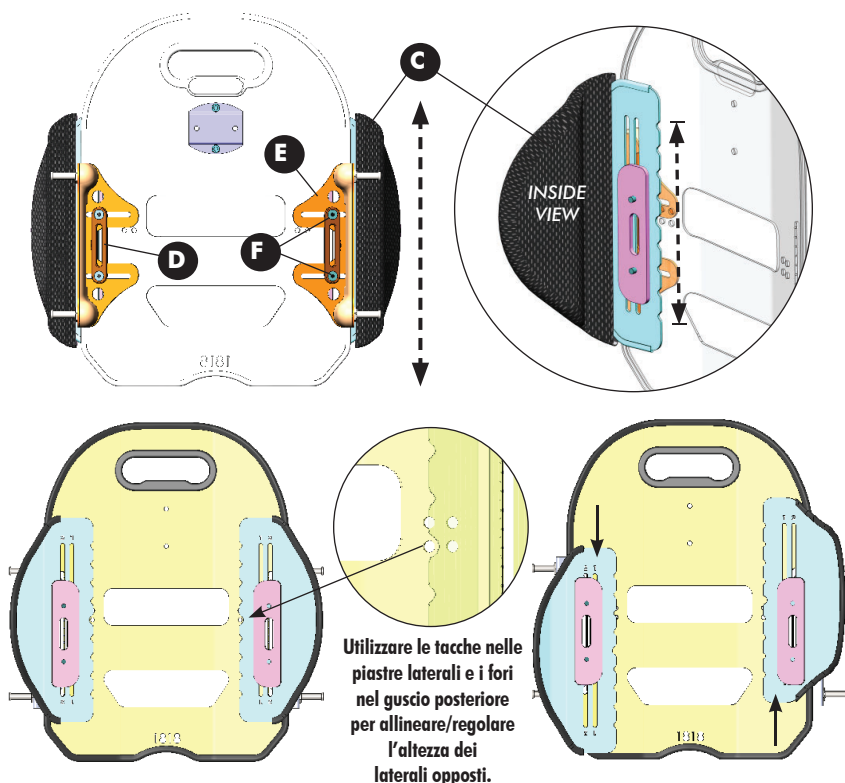

3.2.2 REGOLAZIONE DELL'ALTEZZA DEL LATERALE

❶ IMPORTANTE! Per regolare la larghezza dei supporti laterali MAC, è necessario rimuovere completamente e reinstallare lo strumento per la staffa di montaggio. Per facilitare l'allineamento e l'installazione dello strumento per il supporto laterale, viene fornito uno strumento di allineamento (A) (a destra) (NOTA: conservare lo strumento di allineamento per agevolare eventuali future regolazioni della larghezza nel corso della vita del MAC Back)

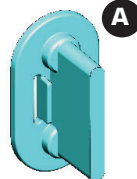

La larghezza (w) tra i supporti laterali destro e sinistro può essere regolata con incrementi di 13 mm tramite le fessure verticali delle piastre di montaggio laterali (fino a un massimo di 26 mm di regolazione). La configurazione "standard" utilizza le 2 fessure esterne della piastra di montaggio laterale; la configurazione "larga" utilizza le 2 fessure interne (fare riferimento alla Fig. 2). Se necessario, entrambi i laterali possono essere regolati indipendentemente verso l'interno/esterno per ottenere una posizione di montaggio sfalsata di 13 mm.

NOTA: l'orientamento della piastra del dado filettata (B) cambierà a seconda della configurazione della larghezza laterale scelta (cioè "bordo arrotondato" verso l'interno o verso l'esterno, vedere la Fig. 2).

Fig. 2 Configurazioni della larghezza dei laterali

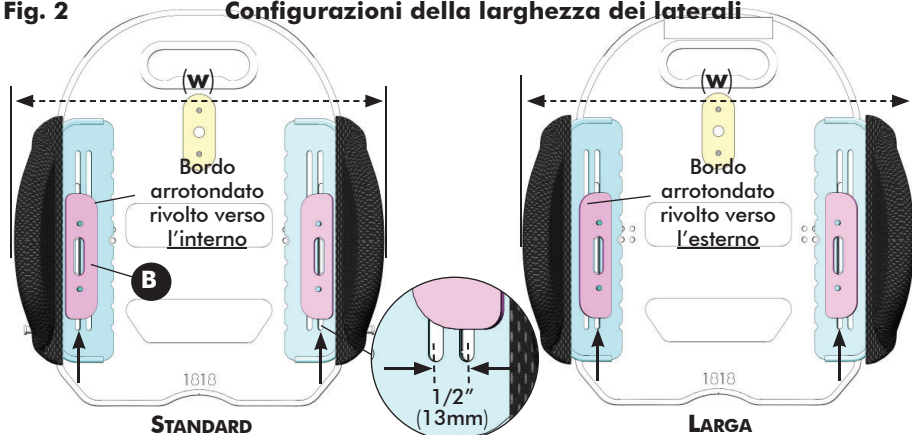

NOTA: Per regolare la larghezza dei laterali del MAC, è necessario rimuovere completamente e reinstallare la staffa di montaggio e lo strumento. Fare riferimento alle istruzioni riportate di seguito:

II. RIMOZIONE DEL SUPPORTO LATERALE (fare riferimento alla Fig. 3a/b)

1. Rimuovere il rivestimento esterno del guscio del MAC Back (il rivestimento non è illustrato).
2. Prima di smontare il supporto laterale (C), segnare la posizione attuale (larghezza/altezza) della staffa di montaggio (E) rispetto alla rondella (D) (per la larghezza) e rispetto al guscio posteriore (per l'altezza) - vedere Fig. 3b.
3. Smontare il supporto laterale allentando/rimuovendo le viti di montaggio (F) dalla piastra filettata (B) e smontando tutti i componenti.
4. Procedere alla fase III. REGOLAZIONE/INSTALLAZIONE DELLA LARGHEZZA DEL SUPPORTO LATERALE

Fig. 3a Rimozione del supporto laterale

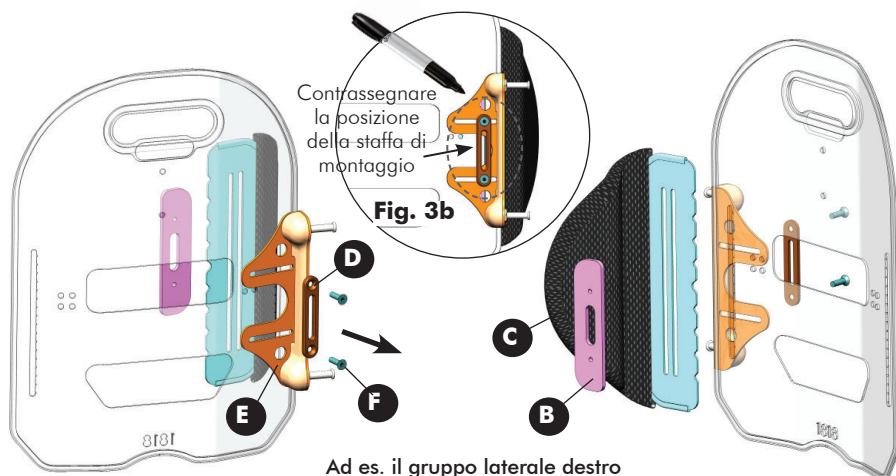

III. REGOLAZIONE/INSTALLAZIONE DELLA LARGHEZZA DEL SUPPORTO LATERALE (vedere la Fig. 4a/b below)

1. Allineare la fessura applicabile (interna o esterna) del supporto laterale (C) con la fessura del guscio posteriore del MAC.
2. Utilizzando lo strumento di allineamento (A) in dotazione, allineare la piastra del dado (B), la staffa di montaggio del supporto laterale (E) e la piastra della rondella (D) attraverso la fessura nel guscio posteriore, come illustrato nelle Fig.4a/4b di seguito.
***NOTA:** assicurarsi che la piastra dei dadi (B) sia installata con l'orientamento corretto (in base alla configurazione della larghezza laterale ("Standard" o "Ampia" secondo la Fig. 2)).
3. Con tutti i componenti correttamente allineati, installare con cautela (stringendo a mano) le viti di montaggio (F) attraverso il gruppo nella piastra dei dadi, quindi rimuovere lo strumento di allineamento.
4. Regolare il supporto laterale nella posizione desiderata tramite le fessure verticali della piastra di supporto laterale. (vedere anche **I. REGOLAZIONI DELL'ALTEZZA DEI LATERALI**)
5. Tenendo il supporto laterale in posizione, regolare/riallineare la staffa di montaggio e la rondella nella posizione originale "segnata" (come da Fig. 3b).
6. Una volta che tutti i componenti sono stati regolati nella posizione desiderata, serrare completamente entrambe le viti di montaggio per fissare in posizione il supporto laterale e la staffa di montaggio.
7. Reinstallare il rivestimento esterno sul guscio del MAC Back (il rivestimento non è illustrato).

Fig. 4a **Installazione del supporto laterale**

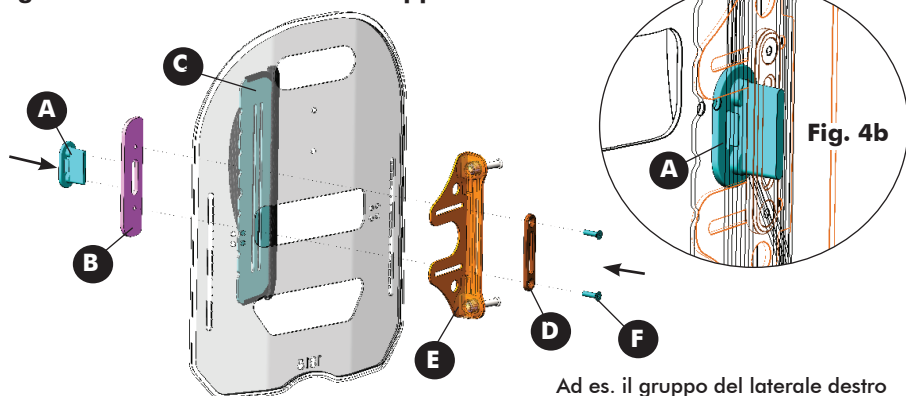

4.0 CURA E MANUTENZIONE

4.1 ISPEZIONE E MANUTENZIONE

È necessario eseguire frequenti ispezioni visive su tutti i componenti, compresi i rivestimenti, la schiuma, gli strumenti e gli elementi in plastica

⚠ ATTENZIONE! Pericolo di lesioni o danni

NON continuare ad utilizzare questo prodotto se si riscontrano dei problemi. Azioni correttive possono essere effettuate solo presso il proprio fornitore di servizi o organizzate tramite questo.

Settimanale: Controllare **TUTTI** i fissaggi una volta a settimana per assicurare che i collegamenti meccanici e le viti siano ben fissati.

Mensile: Controllare visivamente le parti, comprese le minuterie in metallo, le staffe, i rivestimenti, la schiuma e le parti in plastica per accertarsi che non siano deformati, corrosi, rotti, usurati o schiacciati.

4.2 PULIZIA/LAVAGGIO:

ATTENZIONE Pericolo di lesioni o danni

Per evitare esposizioni infettive, controllare accuratamente e correttamente il cuscino, pulire e disinfettare qualsiasi materiale sporco di fluidi corporei.

ATTENZIONE! Rischio di danni

- NON utilizzare detergenti contenenti fenoli, alcol, sbiancanti o altri materiali abrasivi. Altrimenti potrebbero derivare anche danni al prodotto.
- Una soluzione all'1% di cloro utilizzata regolarmente può diminuire la durata del rivestimento, se non viene risciacquato e asciugato correttamente. Non utilizzare un prodotto granulare.
- Tutti i prodotti detergenti e disinfettanti utilizzati devono essere efficaci, compatibili tra loro e devono proteggere i materiali su cui vengono utilizzati durante la pulizia.
- Tenere lontano da sorgenti di calore durante la pulizia.

4.2.1 PULIZIA GENERALE:

RIVESTIMENTO ESTERNO/DEI LATERALI: il tessuto Meshtex utilizzato per il rivestimento del MAC Back e dei laterali può essere pulito con una carta assorbente umida, un panno o un tovagliolo di carta. Rimuovere ogni contaminazione grossolana dalla superficie (ad es. particelle di cibo, urina, feci, sangue). Rimuovere le macchie con acqua e sapone neutro.

GUSCIO POSTERIORE/HARDWARE: il guscio posteriore e l'hardware/i componenti possono essere puliti con acqua e sapone, se necessario.

4.2.2 ISTRUZIONI PER IL RICICLAGGIO

 **IMPORTANTE!** PRIMA DEL LAVAGGIO: rimuovere il rivestimento del MAC Back dal cuscino interno in schiuma o dall'inserito Hug; rimuovere i rivestimenti dei laterali dalle rispettive piastre di montaggio (nota: non lavare a secco, non candeggiare).

 **IMPORTANTE!** Un'asciugatura adeguata è un fattore cruciale per la cura e la manutenzione di tutti i rivestimenti, che devono essere asciugati completamente prima di essere utilizzati sul cuscino. Si consiglia di farli asciugare all'aria aperta

I. ISTRUZIONI PER IL LAVAGGIO IN LAVATRICE O A MANO

RIVESTIMENTO ESTERNO/DEI LATERALI:

- Rimuovere con cautela il rivestimento del MAC Back dal guscio posteriore rilasciando i ganci e gli anelli di fissaggio in velcro lungo la parte superiore, inferiore e interna del guscio posteriore.
- Rimuovere con cautela il cuscino in schiuma dall'interno del rivestimento del MAC Back e/o rimuovere con cautela i rivestimenti dei laterali dalle piastre di montaggio laterali.
- Tutti i rivestimenti in tessuto Meshtex possono essere lavati a mano o in lavatrice in acqua calda a non più di 60°C, con un ciclo delicato e con detergenti neutri come Tide o Persil.
- Per evitare possibili danni, assicurarsi che il rivestimento non entri in contatto con altri accessori taglienti del capo durante il lavaggio.

I. ISTRUZIONI PER IL LAVAGGIO IN LAVATRICE O A MANO (continua)

CUSCINETTO HUG INSERT: (OPZIONALE)

- Rimuovere con cautela il gruppo del rivestimento del MAC Back dal guscio posteriore rilasciando i ganci e gli anelli di fissaggio in velcro lungo la parte superiore, inferiore e interna del guscio posteriore.
- Rimuovere con cautela l'Hug Insert (cuscinetto trapuntato) dall'interno del rivestimento del MAC Back.
- L'Hug Insert può essere lavato a mano o in lavatrice in acqua calda a non più di 60°C, con un ciclo delicato e con detersivi neutri come Tide o Persil.
- Per proteggere l'integrità dell'Hug Insert (imbottitura trapuntata), assicurarsi che non entri in contatto con altri accessori taglienti dell'indumento durante il lavaggio.

NOTA: per il lavaggio dell'Hug Insert non utilizzare ammorbidenti.

II. ISTRUZIONI PER L'ASCIUGATURA

RIVESTIMENTO ESTERNO/DEI LATERALI:

L'asciugatura adeguata è un fattore cruciale per la cura e la manutenzione dei rivestimenti. I rivestimenti del MAC Back e dei laterali devono essere asciugati completamente prima dell'uso. L'asciugatura all'aria è il metodo preferito.

- NON STRIZZARE.
- Appendere il rivestimento e lasciarlo asciugare per ridurre al minimo le pieghe.
- In alternativa, i rivestimenti possono essere asciugati in asciugatrice con un'impostazione bassa/fredda.
- NON STIRARE CON FERRO O PRESSA i rivestimenti in Meshtex

i I tessuti rivestiti in poliuretano (PU) possono assorbire liquidi per brevi periodi, il che provoca una modifica temporanea delle loro caratteristiche. Un rivestimento bagnato è più vulnerabile ai danni fisici e non deve essere utilizzato finché non si è completamente asciugato.

CUSCINETTO HUG INSERT: (OPZIONALE)

L'Hug Insert contiene materiale StaminaFiber® non assorbente e ad asciugatura rapida. L'asciugatura all'aria è il metodo preferito.

- NON STRIZZARE.
- Appendere l'inserto e lasciarlo asciugare.
- In alternativa, i rivestimenti possono essere asciugati in asciugatrice con un'impostazione bassa/fredda (*a completa asciugatura, sprimacciare l'Hug Insert per far tornare la StaminaFiber® alla sua forma originale).
- NON STIRARE CON FERRO O PRESSA il cuscinetto dell'Insert Hug

4,3 RIUTILIZZO/RICICLAGGIO

⚠ ATTENZIONE Pericolo di lesioni

Fare sempre controllare da un rivenditore autorizzato che il prodotto non sia danneggiato o usurato PRIMA di consegnarlo a un altro utilizzatore. Se è stato riscontrato un danno NON usare questo prodotto. Il mancato rispetto di queste avvertenze può causare lesioni gravi.

Questo prodotto è adatto per il riutilizzo. La fodera esterna (tessuto e gommapiuma), il guscio dello schienale e i fissaggi di montaggio devono essere controllati da un rivenditore qualificato o da un operatore sanitario prima del riutilizzo. **NON RIUTILIZZARE** nel caso in cui siano riscontrati danni

Pulire e disinfettare tutti i componenti (rivestimento, gommapiuma, ferramenta e guscio dello schienale) in conformità alle normative locali di governo, prima del riutilizzo.

Per ulteriori interventi e/o informazioni sulla decontaminazione e sulla disinfezione, si prega di consultare l'ufficio di controllo dell'infezione locale.

4.4 SMALTIMENTO

Lo smaltimento e il riciclaggio dei dispositivi e degli imballaggi usati devono essere conformi alle normative locali in vigore.

5.0 INFORMAZIONI SULLA GARANZIA

GARANZIA

Offriamo una garanzia del produttore per il prodotto in conformità ai Termini e condizioni generali di vendita applicabili nei rispettivi paesi.

La garanzia può essere fatta valere solo attraverso il fornitore presso il quale è stato acquistato il prodotto.

6.0 ACCESSORI PER IL MAC BACK

6.1 PIASTRA DI INTERFACCIA DEL POGGIATESTA MAC

La piastra di interfaccia del poggiatesta (**G**) è inclusa in tutti gli schienali Matrix MAC. L'interfaccia del poggiatesta MAC è compatibile con la maggior parte degli strumenti di montaggio dei poggiatesta standard del settore, compresi i nostri poggiatesta Matrix Elan e Matrix Loxx (ciascuno venduto separatamente). La piastra di interfaccia del poggiatesta si installa direttamente sul guscio dello schienale MAC utilizzando le viti di montaggio e il dado filettato (**H**) in dotazione*.

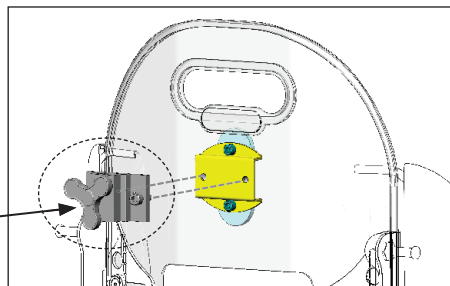
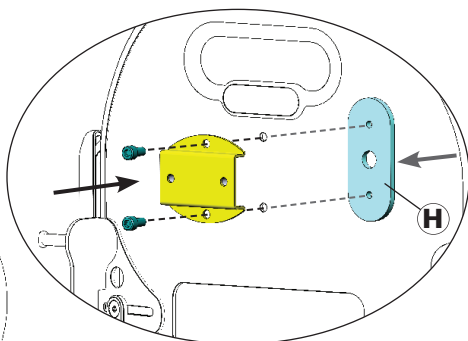
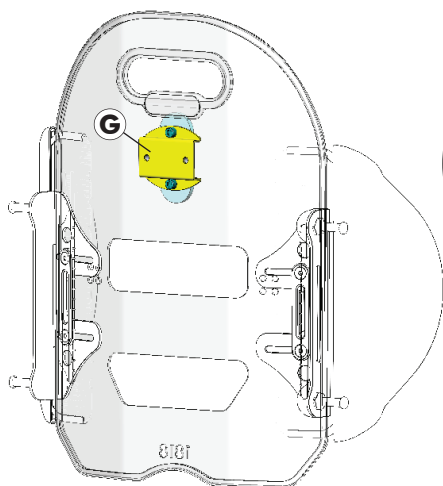

**NOTA: lo strumento per il montaggio del poggiatesta (venduto separatamente) deve essere installato sulla piastra di interfaccia del MAC PRIMA dell'installazione sul guscio posteriore.*

6.2 SUPPORTO LOMBARE MAC (OPZIONALE)

Un supporto lombare prefabbricato in schiuma (**J**) è incluso in ogni MAC Back Matrix. Questo supporto lombare opzionale può essere installato/posizionato all'interno del rivestimento del MAC Back per migliorare il posizionamento e aumentare il comfort.





1. Aprire il rivestimento esterno per esporre il cuscinetto di schiuma sul fondo del MAC Back.
2. Installare il supporto lombare all'interno del rivestimento posteriore del MAC (dietro il cuscinetto di schiuma esistente).
3. Fissare nuovamente il rivestimento esterno sul guscio posteriore.

1.1 INFORMACIÓN GENERAL

SÍMBOLOS DE SEGURIDAD:

El montaje correcto y el uso seguro de su respaldo Matrx MAC depende de su propio buen criterio y sentido común, así como de los de su proveedor, cuidador o profesional sanitario. A lo largo de este manual del usuario se utilizan los siguientes símbolos para identificar las advertencias, precauciones y notas importantes. Es muy importante que las lea y comprenda totalmente.

 **¡PRECAUCIÓN!** Si no se observan las precauciones de este manual, pueden producirse daños en su producto de asiento Matrx.

 **¡ADVERTENCIA!** Si no se observan las advertencias de este manual, pueden producirse daños, lesiones graves o la muerte.

 **¡IMPORTANTE!** Información importante que debe recordarse durante la instalación, preparación y ajuste del producto de asiento Matrx.

¡ADVERTENCIA PARA EL USUARIO!

Un uso incorrecto de este producto puede provocar lesiones o daños. NO utilice este producto ni ningún otro equipo opcional disponible sin antes haber leído y comprendido plenamente estas instrucciones y cualquier otro material informativo adicional, como manuales del usuario, manuales de servicio u hojas de instrucciones, que se hayan suministrado con este producto o con equipos opcionales. Si tiene alguna duda relacionada con las advertencias, precauciones o instrucciones, póngase en contacto con un profesional sanitario o con su proveedor antes de intentar utilizar este equipo.

¡INFORMACIÓN IMPORTANTE!

El mejor modo de evitar problemas relacionados con las lesiones por presión es comprender sus causas y saber cuál es el papel que puede desempeñar en un programa de tratamiento de la piel. Deberá consultar siempre a su médico o terapeuta si tiene alguna duda en relación con limitaciones y necesidades específicas.

Todos los respaldos deben seleccionarse cuidadosamente. Colaborar con su médico o terapeuta es el mejor mecanismo para garantizar que el cojín elegido satisface sus necesidades personales. Cuanto más complejas son las necesidades del usuario, más importancia es la valoración.

 **¡¡IMPORTANTE!** Consulte el manual del usuario de silla de ruedas para ver información de seguridad, advertencias y precauciones adicionales relativas al funcionamiento de su silla de ruedas.

1.2 USO PREVISTO

Nuestros respaldos Matrx® MAC están destinados a ofrecer apoyo para la espalda para una amplia variedad de usuarios de silla de ruedas. Están destinados para ofrecer orientación precisa en la silla de ruedas con el fin de garantizar el apoyo y el posicionamiento posturales óptimos. El respaldo MAC puede instalarse una amplia gama de sillas de ruedas.

2.0 INFORMACIÓN DE SEGURIDAD

2.1 ¡ADVERTENCIAS SOBRE EL TRANSPORTE!



ADVERTENCIA Riesgo de daños, lesiones graves o muerte

• Trasladar al usuario en una silla de ruedas equipada con un respaldo Matrx® MAC en un vehículo a motor conlleva un riesgo de lesiones graves.

TRASLADAR AL USUARIO EN UNA SILLA DE RUEDAS EQUIPADA CON UN RESPALDO MATRX EN UN VEHÍCULO A MOTOR

Todas las personas responsables del traslado del usuario, incluidas las escuelas y los transportistas, deben tener a su disposición las directrices siguientes.

- Siempre que sea posible, Motion Concepts recomienda que el usuario se traslade en el asiento del vehículo sin la silla de ruedas y que utilice un cinturón de seguridad ventral diagonal o una silla de seguridad infantil apropiada.
- El respaldo Matrx® MAC, los dispositivos de apoyo postural y los herrajes de fijación han sido objeto de pruebas dinámicas y cumplen los requisitos de la norma ISO 16840-4:2009 - Asiento para sillas de ruedas. Parte 4: Sistemas de asiento para uso en vehículos a motor; y la sección 20 de ANSI/RESNA WC-4:2017 (WC20), Sistemas de asiento de sillas de ruedas para uso en vehículos a motor:
- Se realizó un ensayo de impacto frontal hacia adelante de un respaldo Matrx® MAC con un reposacabezas Flipp utilizando un armazón de silla de ruedas subrogado (SWCF) y un dispositivo de ensayo antropomórfico (ATD) masculino adulto de tamaño medio Hybrid III. El SWCF estaba asegurado por un anclaje de cuatro puntos de tipo correa para silla de ruedas y el ATD estaba sujeto por un cinturón de tres puntos subrogado con un cinturón de regazo anclado al SWCF.
- Los respaldos Matrx® MAC utilizados para transportar a un cliente deben ir equipados con un reposacabezas y solo debe utilizarse en combinación con sillas de ruedas que cumplan los requisitos de funcionamiento de las normas RESNA WC19 o ISO 7171-19.
- Para que el usuario viaje de manera segura en una silla de ruedas dentro de un vehículo a motor, consulte los manuales de usuario del sistema de fijación de la silla de ruedas y sujeción de ocupantes (WTORS) (consulte la información adicional a continuación).

ANTES DE ENTRAR EN EL VEHÍCULO, COMPRUEBE LO SIGUIENTE:

El respaldo Matrx debe estar convenientemente sujeto a la silla de ruedas, tal y como se describe en el manual del usuario.

Los cinturones y arneses posturales deben permanecer ajustados durante el traslado. Están diseñados exclusivamente para proporcionar apoyo postural y NO para la seguridad en los traslados.

Debe haber un soporte de cabeza bien sujeto y convenientemente ajustado en la parte posterior de la cabeza del usuario durante el traslado a fin de reducir el riesgo de traumatismo cervical.

SISTEMA DE FIJACIÓN DE LA SILLA DE RUEDAS Y SUJECIÓN DEL OCUPANTE (WTORS)

- **Sujeción de la silla de ruedas:** la silla de ruedas debe estar bien sujeta en el interior del vehículo, de cara a la marcha, conforme a las instrucciones de los fabricantes de la silla de ruedas y del sistema de sujeción.
- **Sujeción del ocupante:** También debe utilizarse un sistema de fijación apto para el ocupante conforme a las instrucciones del fabricante. Como mínimo se debe usar un cinturón ventral diagonal cinturón (los cinturones ventrales solamente no son adecuados). Siempre que sea posible, deberán evitarse sistemas de sujeción que pasen por encima del hombro y se anclen al suelo, ya que pueden causar una fuerte carga descendente en el usuario en caso de impacto. Es preferible un tipo de sujeción que se ancle más arriba y vaya por detrás del hombro, como en el caso de los cinturones de seguridad de un tipo

de sujeción que se ancle más arriba y vaya por detrás del hombro, como en el caso de los cinturones de seguridad de los vehículos. La sección ventral del cinturón debe ajustarse perfectamente sobre la pelvis del usuario y no debe poder desplazarse al área abdominal. La parte superior del cinturón que corresponde al torso debe estar en contacto con el pecho del cliente y ajustarse por encima del hombro sin incidir en el cuello ni resbalar por los hombros.

i IMPORTANTE Si la silla de ruedas y el respaldo Matrix® MAC se van a trasladar sin ocupante, la silla de ruedas deberá fijarse con el equipo apropiado conforme a las instrucciones del fabricante. Si el equipo se desmonta para su traslado, asegúrese de que todas las piezas están convenientemente sujetas en el interior del vehículo.

2.2 ADVERTENCIAS GENERALES DE SEGURIDAD E INSTALACIÓN

⚠ iADVERTENCIA! Riesgo de daños, lesiones graves o muerte

Si se arrojan cigarrillos encendidos sobre un sistema de asiento acolchado, se puede producir un incendio que cause daños, lesiones graves o la muerte. Los ocupantes de la silla de riesgo corren un riesgo especial de muerte o de sufrir lesiones graves a causa de dichos incendios y de los gases que estos produzcan, ya que es posible que no puedan alejarse de la silla de ruedas.

- NO fume mientras utilice esta silla de ruedas.

⚠ ADVERTENCIA Riesgo de lesiones graves

Al ajustar la posición de montaje del respaldo de Matrix®, asegúrese de que la estabilidad de la silla de ruedas no se vea comprometida. Al ajustar la posición delantera y trasera o el ángulo del respaldo, se altera el centro de gravedad del usuario en la silla de ruedas. Tal vez sea necesario recolocar las ruedecillas delanteras, las ruedas traseras, el ángulo del respaldo, el espacio de inclinación, la posición de reclinación o la profundidad del asiento antes de proceder a su uso.

⚠ ADVERTENCIA Riesgo de lesiones graves o daños

- Los procedimientos descritos en este manual debe realizarlos un técnico cualificado.
- Los componentes de montaje suministrados son muy resistentes y de durabilidad comprobada. **No utilice otros componentes de montaje.** Utilice solo los componentes de montaje originales suministrados con el respaldo Matrix
- Los componentes de sujeción que estén sueltos pueden causar una inestabilidad que provoque lesiones graves o daños.
- Después de realizar CUALQUIER ajuste, reparación o servicio y antes de proceder al uso, asegúrese de que todos los componentes de sujeción están bien apretados.
- NO instale el conjunto de respaldo de Matrix® en montantes de respaldo cuyo diámetro exterior sea superior a 25 mm (1 pulg.) o inferior a 19 mm (3/4 pulg.). Si no es así, se podrían producir daños o lesiones.
- Para las aplicaciones de asientos eléctricos, se deben utilizar los componentes de montaje fijos.

⚠ iADVERTENCIA! Riesgo de lesiones

Los productos de Matrix® están específicamente diseñados y fabricados para utilizarse con los accesorios de Matrix® Motion Concepts no ha probado los accesorios diseñados por otros fabricantes y no los recomienda.

⚠ ADVERTENCIA Riesgo de lesiones

Después de la instalación de un nuevo sistema de asiento, deberá examinarse con frecuencia el estado de la piel. Colaborar con su médico o terapeuta y el proveedor de servicios es la mejor forma de garantizar que la opción de asiento elegida satisface sus necesidades personales.

3.0 CONFIGURACIÓN DEL RESPALDO MATRIX MAC

El respaldo Matrix MAC es un respaldo de 3 piezas diseñado para ofrecer soporte a la cadera o el tronco y mejorar la movilidad de las extremidades superiores que puede adaptarse a las necesidades específicas del usuario. El respaldo MAC está formado por una carcasa central del respaldo con una funda extraíble y dos apoyos laterales intercambiables y ajustables de forma independiente. La almohadilla de espuma estándar también puede sustituirse con nuestra almohadilla insertable Hug (no mostrada) (*La almohadilla insertable Hug está disponible en el momento de realizar el pedido o como almohadilla de respaldo de sustitución*).

HERRAJES DE MONTAJE:

El respaldo MAC viene de serie con nuestros herrajes de montaje EasySet (PBMH). En el momento de realizar el pedido existen otras opciones disponibles: Herrajes fijos (FSSH), Herrajes de rango ampliado (ERMH) y Herrajes de montaje dividido (SMH).

NOTA: los herrajes de montaje de nuestro respaldo MAC pueden instalarse en varillas para respaldo de silla de ruedas de hasta 2" (51 mm) de ancho o 1" (25 mm) más estrechas que la anchura nominal del respaldo.

CAPACIDAD DE PESO:

La capacidad de peso máxima del respaldo MAC es **300 lb (136 kg)**

i ¡IMPORTANTE! La instalación y el ajuste del respaldo Matrix MAC debe realizarlos un técnico cualificado o un profesional sanitario.

3.1 CONFIGURACIONES/OPCIONES DE PROFUNDIDAD:

El respaldo MAC es configurable para lograr 3 profundidades contorno diferentes. Las profundidades de contorno se seleccionan en el momento del pedido, en función del tamaño de los **apoyos laterales**. (*Nota: Las almohadillas de apoyo laterales izquierda y derecha pueden mezclarse y combinarse para satisfacer mejor las necesidades del usuario final*). Los apoyos laterales están disponibles en los siguientes tamaños:

Estándar: 3.5" (9cm), **Profundo:** 6" (15cm) or **Extra Profundo:** 9" (23cm)

Configuraciones de profundidad



3.2 INSTALACIÓN Y AJUSTES DE LOS LATERALES DE MAC

3.2.1 RESUMEN GENERAL DE LOS AJUSTES DE LOS LATERALES

¡IMPORTANTE! Antes de realizar cualquier ajuste de los apoyos laterales: Tenga en cuenta que las placas laterales del MAC y los soportes/pasadores de montaje del MAC están asegurados a la carcasa del respaldo mediante los mismos herrajes de montaje (es decir, ambos componentes pueden ajustarse simultáneamente). A la hora de hacer cualquier ajuste de la altura o anchura en los apoyos laterales, puede resultar útil marcar/anotar la posición actual de los soportes de montaje del respaldo MAC antes de aflojar ningún herraje.

La altura y la anchura de los apoyos laterales (y los soportes de montaje) del respaldo Matrx MAC pueden ajustarse para adaptarse a las necesidades y la comodidad del usuario final. En las siguientes secciones se indican las instrucciones para realizar los ajustes de altura y anchura.

ALTURA Y ANCHURA DE LOS LATERALES

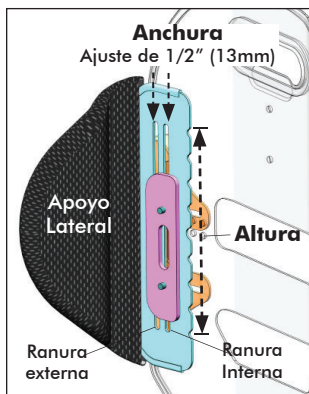

ALTURA Y ANCHURA DEL SOPORTE DE MONTAJE

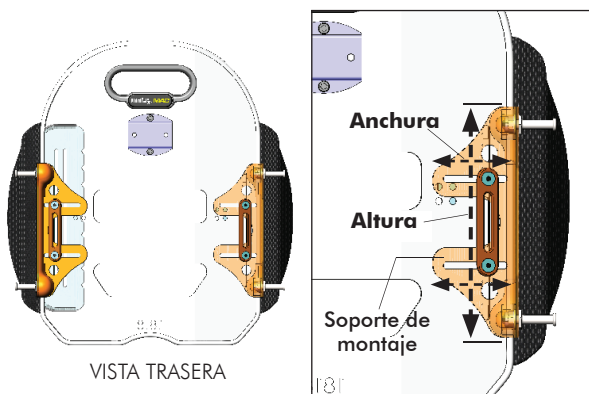

3.2.2 AJUSTE DE LA ALTURA DE LOS LATERALES

Los ajustes de altura de los apoyos laterales pueden realizarse de forma independiente, según sea necesario, con el fin de satisfacer de la mejor manera las necesidades del usuario final.

I. AJUSTE DE LA ALTURA DE LOS (véase la Fig. 1, a continuación)

1. Antes de comenzar el ajuste, anote/marque la posición del soporte de montaje **(E)** y de la placa con arandelas **(D)**
2. Afloje los 2 tornillos de fijación **(F)** del conjunto del soporte de montaje. (No retire los tornillos completamente)
3. Ajuste/deslice el apoyo lateral **(C)** hasta la altura deseada (mediante la ranura vertical en la placa del lateral).
4. Mientras sujeta el apoyo lateral en la posición, ajuste el soporte de montaje y la placa con arandelas, de forma que vuelvan a alinearse con su posición original «marcada».

Fig. 1 Ajustes de la altura de los laterales

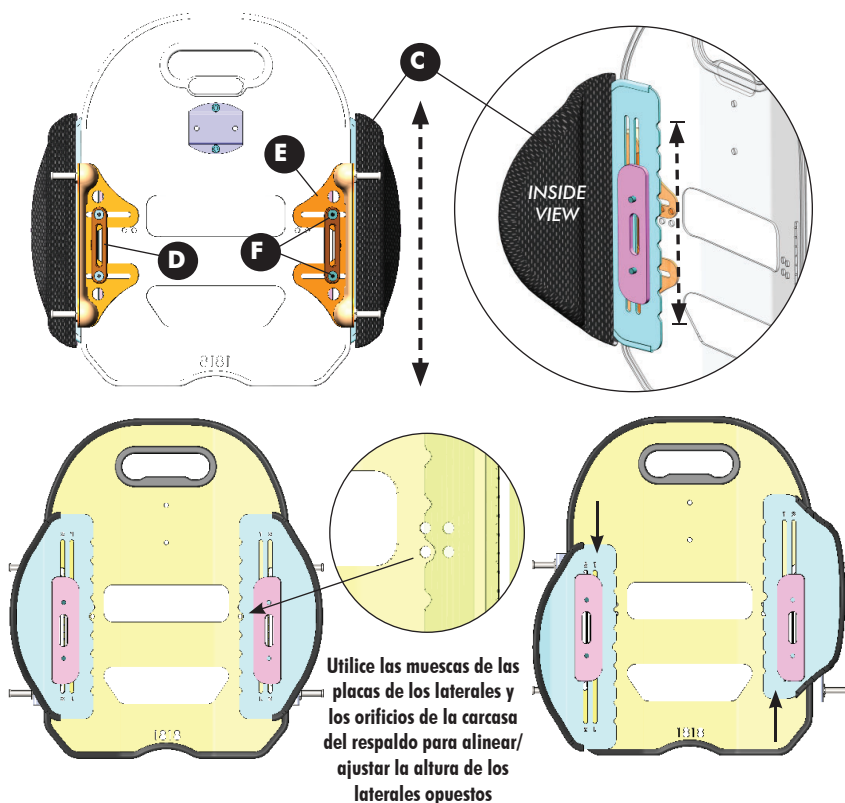

3.2.3 AJUSTE DE LA ANCHURA DE LOS LATERALES

i ¡IMPORTANTE! Para ajustar la anchura de los laterales del MAC, los herrajes del soporte de montaje deben retirarse completamente y volver a instalarse. Se incluye una herramienta de alineación de los herrajes **(A)** (a la derecha), para ayudar en la alineación e instalación de los herrajes de los apoyos laterales. (NOTA: conserve la herramienta de alineación)

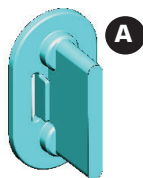

La anchura (**w**), entre las almohadillas de los apoyos laterales izquierdo y derecho puede ajustarse, en incrementos de 1/2" (13 mm), mediante las ranuras verticales en las placas de montaje de los laterales [hasta un ajuste máximo de 1" (26 mm)]. La configuración «estándar» usa las 2 ranuras exteriores de la placa de montaje de los laterales; la configuración «ancha» utiliza las 2 ranuras interiores. (Véase la **Fig. 2**, a continuación). En caso necesario, cualquiera de los laterales puede ajustarse independientemente hacia dentro o hacia afuera para lograr una posición de montaje desplazada 1/2" (13 mm).

NOTA: La orientación de la placa de tuercas roscadas **(B)** cambiará en función de la configuración de anchura de los laterales elegida (es decir, el «borde redondeado» hacia adentro o hacia afuera; véase **Fig. 2**)

Fig. 2 Configuraciones de anchura

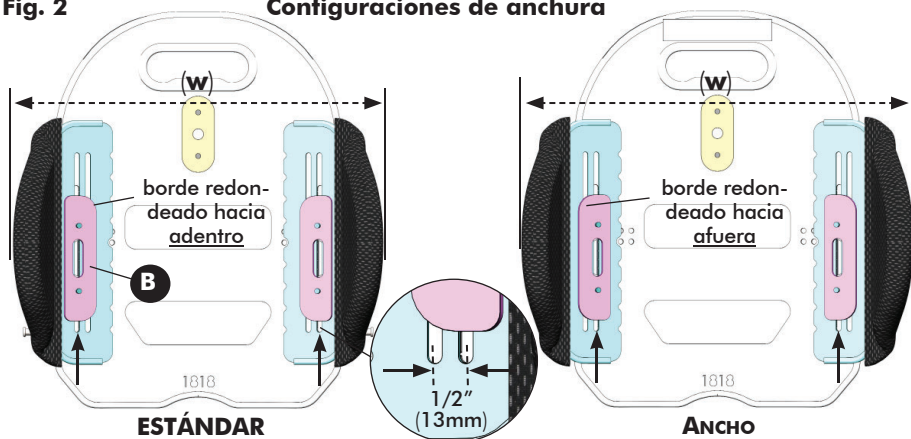

NOTA: Para ajustar la anchura de los laterales del MAC, los herrajes del soporte de montaje/de los laterales deben retirarse completamente y volver a instalarse. Véanse las instrucciones, a continuación:

II. EXTRACCIÓN DEL APOYO LATERAL (véanse las Fig. 3a y 3b, a continuación)

1. Retire la funda exterior de la carcasa del respaldo MAC (funda no mostrada).
2. Antes de desmontar el apoyo lateral (C), marque la posición actual (anchura/altura) del soporte de montaje (E) en relación con la placa de arandelas (D) (para la anchura) y en relación con la carcasa del respaldo (para la altura); véase la Fig. 3b.
3. Desmonte el apoyo lateral aflojando/extrayendo los tornillos de montaje (F) de la placa de tuercas roscadas (B) y desmontando todos los componentes.
4. Continúe con el paso III. AJUSTE DE LA ANCHURA/INSTALACIÓN DEL APOYO LATERAL.

Fig. 3a

Retirada del apoyo lateral

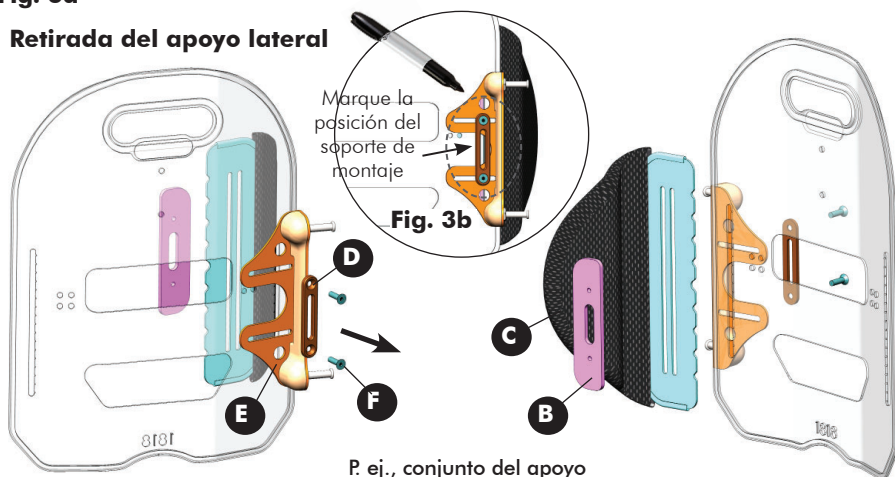

III. AJUSTE DE LA ANCHURA/INSTALACIÓN DEL APOYO LATERAL (véanse las Fig. 4a y 4b, a continuación)

1. Alinee la ranura correspondiente (interna o externa) en el apoyo lateral (C) con la ranura de la carcasa del respaldo MAC.

2. Con la herramienta de alineación (A) suministrada, alinee la placa de tuercas (B), el soporte de montaje del apoyo lateral (E) y la placa de arandelas (D) a través de la ranura de la carcasa del respaldo, tal y como se indica en las Fig. 4a y 4b, a continuación.

***NOTA:** Asegúrese de que la placa de tuercas (B) está instalada con la orientación correcta [en función de la configuración de anchura del lateral («Estándar» o «Ancho» según la Fig. 2)].

3. Con todos los componentes debidamente alineados, instale los tornillos de montaje (F) de forma suelta (apretados a mano) a través del conjunto en la placa de tuercas y, a continuación, retire la herramienta de alineación.

4. Ajuste el apoyo lateral hasta la posición deseada mediante las ranuras verticales en la placa del apoyo lateral. (Véase también I. AJUSTES DE LA ALTURA DE LOS LATERALES)

5. Mientras sujeta el apoyo lateral en la posición, ajuste/realinee el soporte de montaje y la placa con arandelas de nuevo en su posición original «marcada» (según la Fig. 3b)..

6. Cuando todos los componentes estén ajustados en la posición deseada, apriete completamente ambos tornillos de montaje para asegurar el apoyo lateral y el soporte de montaje en su sitio.

7. Vuelva a colocar la funda en la carcasa del respaldo MAC (funda no mostrada).

Fig. 4a Instalación del apoyo

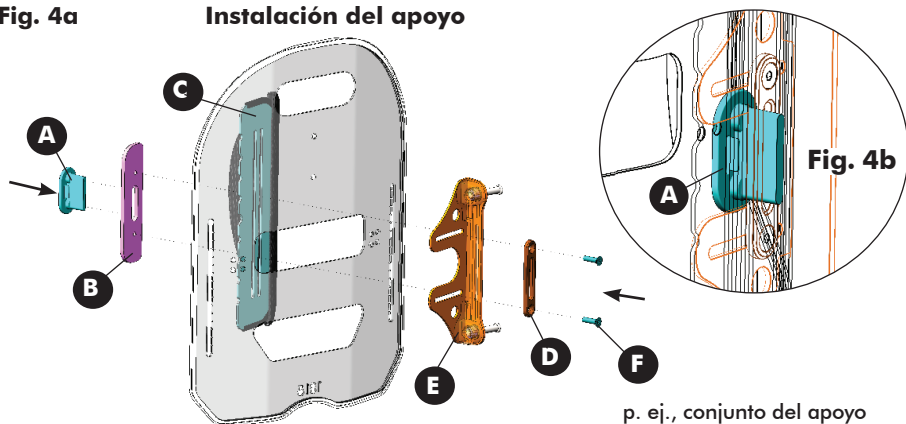

p. ej., conjunto del apoyo

4.0 CUIDADO Y MANTENIMIENTO

4.1 INSPECCIÓN Y MANTENIMIENTO

Debe realizarse la inspección visual frecuente de todos los componentes, incluidos la tapicería, la espuma, los herrajes o fijaciones y cualquier componente de plástico.

⚠ ¡ADVERTENCIA! Riesgo de daños o lesiones

NO siga usando este producto si detecta algún problema. El proveedor de servicios podrá emprender o disponer las acciones correctivas oportunas.

Semanalmente: examine **TODAS** las sujeciones semanalmente para asegurarse de que las conexiones mecánicas y los componentes de sujeción están convenientemente fijados.

Mensualmente: realice una inspección visual de las piezas, incluidos los componentes de montaje, los soportes, el material de tapicería, la espuma y los plásticos por si presentan síntomas de deformación, corrosión, daños, desgaste o aplastamiento.

4.2 LIMPIEZA/LAVADO DE LAS FUNDAS:

ADVERTENCIA Riesgo de daños o lesiones

Con el fin de evitar la exposición a agentes infecciosos, examine el cojín meticulosamente; posteriormente, limpie y desinfecte adecuadamente todos los materiales manchados con fluidos corporales.

¡PRECAUCIÓN! Riesgo de daños

- NO utilice productos de limpieza que contengan fenoles, alcoholes, lejías u otros materiales abrasivos. De lo contrario, podrían producirse daños en el producto.
- El uso habitual de una solución de cloro al 1 % puede reducir la vida útil de la funda si no se enjuaga y se seca debidamente. No utilice gránulos.
- Todos los productos de limpieza y desinfectantes empleados deben ser eficaces, compatibles entre sí y deben proteger los materiales que se van a limpiar.
- Mantenga alejadas las fuentes de calor descubiertas durante la limpieza.

4.2.1 LIMPIEZA GENERAL:

FUNDA EXTERIOR/FUNDAS DE LOS LATERALES: El tejido Meshtex utilizado en la funda del respaldo MAC y en las fundas de los laterales puede limpiarse con una toalla, un paño o un papel de cocina húmedo. Elimine todos los contaminantes visibles de la superficie (es decir, partículas de comida, orina, heces, sangre). Limpie las manchas con jabón suave y agua.

CARCASA/HERRAJES DEL RESPALDO: La carcasa del respaldo y los herrajes/componentes pueden limpiarse con jabón y agua, según sea necesario.

4.2.2 INSTRUCCIONES DE LAVADO

 **¡IMPORTANTE!** ANTES del lavado: La funda del respaldo MAC DEBE retirarse de la almohadilla de espuma interna o de la inserción Hug; las fundas de los laterales DEBEN retirarse de sus placas de montaje. (**Nota:** No limpiar en seco; no utilizar lejía).

 **¡IMPORTANTE!** Un secado adecuado es un factor fundamental para el cuidado y mantenimiento de todas las fundas. Las fundas deben secarse completamente antes de utilizarlas sobre la almohadilla. Se recomienda secar las fundas al aire.

I. INSTRUCCIONES DE LAVADO A MÁQUINA O LAVADO A MANO

FUNDA EXTERIOR/FUNDAS DE LOS LATERALES

- Retire con cuidado la cubierta del respaldo MAC de la carcasa del respaldo soltando las sujeciones de velcro junto con las partes superior, inferior e interior de la carcasa del respaldo.

I. INSTRUCCIONES DE LAVADO A MÁQUINA O LAVADO A MANO *(..continuación)*

- Retire con cuidado la almohada de espuma interior de dentro de la funda del respaldo MAC, o retire con cuidado las fundas de los laterales de las placas de montaje de los laterales.
- Retire con cuidado la almohada de espuma interior de dentro de la funda del respaldo MAC, o retire con cuidado las fundas de los laterales de las placas de montaje de los laterales
- Todas las fundas de tejido Meshtex pueden lavarse a mano o a máquina en agua caliente a no más de 60 °C (140 °F), con un programa para prendas delicadas con detergentes neutros como Tide o Persil.
- Para evitar posibles daños, asegúrese de que la funda no entra en contacto con ningún accesorio puntiagudo de otras prendas durante el lavado.

ALMOHADILLA INSERTABLE HUG: (OPCIONAL)

- Retire con cuidado el conjunto de la funda del respaldo MAC de la carcasa del respaldo soltando las sujeciones de velcro junto con las partes superior, inferior e interior de la carcasa del respaldo
- Retire con cuidado la inserción Hug (almohadilla acolchada) del interior de la funda del respaldo MAC
- El inserto Hug puede lavarse a mano o a máquina en agua caliente a no más de 60 °C (140 °F), con un programa para prendas delicadas con detergentes neutros como Tide o Persil.
- Con el fin de garantizar la integridad de la inserción Hug (almohadilla acolchada), asegúrese de que no entra en contacto con ningún accesorio puntiagudo de otras prendas durante el lavado.

NOTA: NO utilice suavizantes cuando lave la inserción Hug.

II. INSTRUCCIONES DE SECADO

FUNDA EXTERIOR/FUNDAS DE LOS LATERALES:

Un secado adecuado es un factor fundamental para el cuidado y mantenimiento de las fundas. Las fundas del respaldo MAC y las fundas de los laterales deben secarse completamente antes de utilizarlas. El secado al aire es el método más adecuado.

- NO ESCURRIR.
- Tienda la funda y déjela secar para que no se arrugue.
- Como alternativa, las fundas pueden secarse en secadora con un programa de temperatura baja o en frío.
- NO PLANCHAR NI PRENSAR las fundas de Meshtex



Los tejidos revestidos de poliuretano (PU) pueden absorber líquidos durante periodos de tiempo breves, lo que provoca un cambio temporal de las características del PU. La funda mojada es más vulnerable a los daños físicos y no debe utilizarse hasta que esté completamente seca.

ALMOHADILLA INSERTABLE HUG (OPCIONAL):

La almohadilla insertable Hug contiene el material StaminaFiber®, que es no absorbente y se seca rápido. El secado al aire es el método más adecuado.

- NO ESCURRIR.
- Tienda la inserción Hug y déjela secar.
- Como alternativa, las fundas pueden secarse en secadora con un programa de temperatura baja o en frío (*cuando está completamente seca, ahueque la inserción Hug para redistribuir el tejido StaminaFiber® y que regrese a su forma original)
- NO PLANCHAR NI PRENSAR la almohadilla insertable Hug

4.3 REUTILIZACIÓN/RECICLAJE

ADVERTENCIA Riesgo de lesiones

ANTES de traspasar el producto a otro usuario, solicite a un proveedor autorizado que inspeccione el producto. Si se detecta algún daño, NO utilice el producto. Si no se respetan estas advertencias, se pueden producir lesiones graves.

El producto se puede reutilizar. La funda exterior (tejido y espuma), el respaldo con forma de fuente y los componentes de montaje deben ser inspeccionados por un proveedor cualificado o un profesional sanitario antes de volver a utilizarlos. Si detecta algún desperfecto, NO REUTILICE EL PRODUCTO.

Limpie y desinfecte todos los componentes (funda, espuma, componentes de montaje y respaldo con forma de fuente) de acuerdo con las regulaciones del gobierno local antes de volver a utilizarlos.

Para obtener más ayuda o información sobre descontaminación y desinfección, consulte a su responsable local de control de infecciones.

4.4 ELIMINACIÓN

La eliminación y reciclaje de los dispositivos utilizados y de los embalajes deben cumplir con la normativa legal local aplicable.

5.0 INFORMACIÓN SOBRE GARANTÍA

GARANTÍA

Ofrecemos la garantía del fabricante del producto conforme a nuestras Condiciones generales y Condiciones comerciales en los distintos países.

Las reclamaciones relativas a la garantía solo pueden efectuarse a través del proveedor en el que se adquirió el producto.

6.0 ACCESORIOS DEL RESPALDO MAC

6.1 PLACA DE CONEXIÓN PARA REPOSACABEZAS MAC

TODOS los respaldos Matrix MAC incluyen una placa de conexión para reposacabezas (G). La placa de conexión para reposacabezas MAC es compatible con la mayoría de los herrajes de montaje para reposacabezas estándar del sector, incluidos nuestros herrajes para reposacabezas **Matrix Elan** y **Matrix Loxx** (cada uno vendido por separado). La placa de conexión para reposacabezas se instala directamente en la carcasa del respaldo MAC usando los tornillos de montaje y la placa de tuercas roscadas (H) proporcionados*.

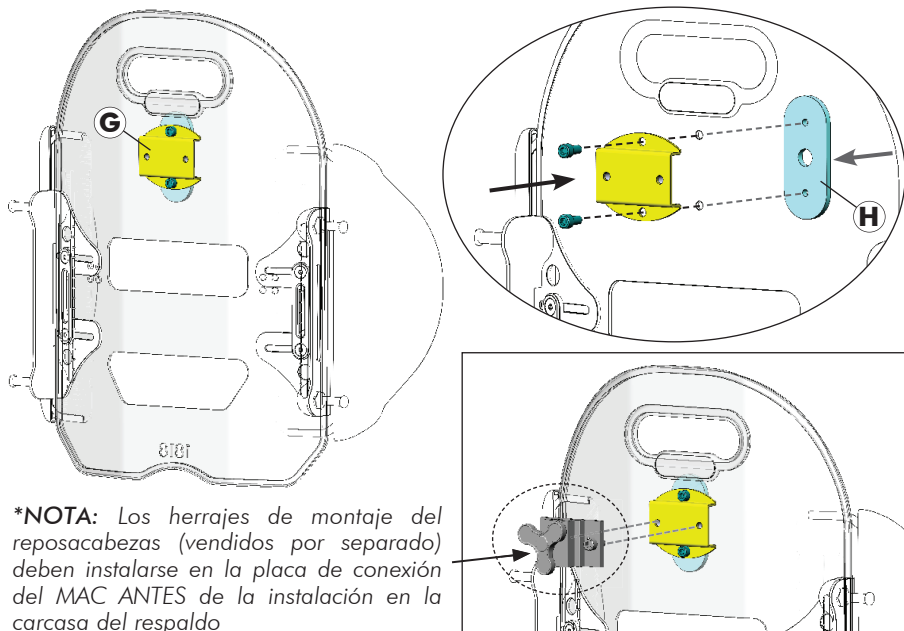

***NOTA:** Los herrajes de montaje del reposacabezas (vendidos por separado) deben instalarse en la placa de conexión del MAC ANTES de la instalación en la carcasa del respaldo

6.2 APOYO LUMBAR MAC (OPCIONAL)

Todos los respaldos Matrix MAC incluyen de serie un apoyo lumbar de espuma prefabricado (J). Este apoyo lumbar opcional puede instalarse/colocarse dentro de la funda del respaldo MAC para mejorar el posicionamiento y aumentar la comodidad.

FUNDA DEL RESPALDO MAC



1. Abra la funda externa para exponer la almohadilla de espuma de la parte inferior del respaldo MAC.
2. Instale el apoyo lumbar dentro de la funda del respaldo MAC (detrás de la almohadilla ya presente).
3. Vuelva a sujetar la funda exterior a la carcasa del respaldo



1.1 DESCRIÇÃO GERAL

SÍMBOLOS DE SEGURANÇA:

A configuração adequada e a utilização segura do encosto Matrix MAC dependem do seu próprio discernimento e bom senso, bem como do seu fornecedor, prestador de cuidados e/ou profissional de saúde. Os seguintes símbolos são utilizados ao longo deste manual de utilização para identificar advertências, indicações de cuidado e notas importantes: É muito importante que as leia e compreenda totalmente.

 **PRECAUÇÃO!** O incumprimento das indicações de cuidado incluídas neste manual pode resultar em danos no seu produto de assento Matrix.

 **ADVERTÊNCIA!** O incumprimento das advertências incluídas neste manual pode resultar em morte, lesões graves ou danos.

 **IMPORTANTE!** Informações importantes a ter em atenção durante a instalação, configuração e/ou ajuste do seu produto de assento Matrix.

ADVERTÊNCIA PARA O UTILIZADOR!

A utilização incorreta deste produto pode causar lesões ou danos. **NÃO** utilize este produto ou qualquer equipamento opcional disponível sem primeiro ler e compreender estas instruções e todo o material de instrução adicional, assim como o manual de utilização, os manuais de assistência ou os folhetos informativos fornecidos com este produto ou com o equipamento opcional. Se não compreender as advertências, avisos ou instruções, contacte um profissional de cuidados de saúde ou o fornecedor antes de tentar utilizar este equipamento.

INFORMAÇÃO IMPORTANTE

A melhor forma de evitar problemas relacionados com lesões de pressão é compreender as suas causas e o papel do utilizador num programa de gestão da pele. O seu terapeuta e médico devem ser consultados se tiver questões sobre as limitações e necessidades individuais.

Todos os suportes de costas devem ser selecionados cuidadosamente. Trabalhar em colaboração com o seu terapeuta e médico é a melhor forma de assegurar que a escolha de almofadas satisfaz as suas necessidades individuais. À medida que as necessidades de um indivíduo se tornam mais complexas, a avaliação adquire maior importância.

 **IMPORTANTE!** Consulte o Manual do Proprietário/Operador da Cadeira de Rodas para obter informações de segurança adicionais, advertências e indicações de cuidado relacionadas com a utilização da sua cadeira de rodas.

1.2 PREVISÃO DE UTILIZAÇÃO

As nossas Matrix® MAC Backs destinam-se a apoiar as costas de uma grande variedade de utilizadores de cadeiras de rodas. É concebida para permitir uma orientação precisa na cadeira de rodas, garantindo um apoio postural ótimo. O posicionamento de suporte da MAC Back pode ser instalado numa grande variedade de cadeiras de rodas.

2.0 INFORMAÇÕES DE SEGURANÇA

2.1 ADVERTÊNCIAS DE TRANSPORTE!

⚠️ ADVERTÊNCIA! Risco de morte, lesão grave ou danos

• Risco de lesão grave ao transportar o cliente numa cadeira de rodas equipada com um encosto Matrx® MAC num veículo motorizado.

TRANSPORTAR O CLIENTE NUMA CADEIRA DE RODAS EQUIPADA COM UM ENCOSTO MATRX NUM VEÍCULO MOTORIZADO

As seguintes diretrizes devem ser disponibilizadas a todos os indivíduos e entidades responsáveis pelo transporte do cliente, como é o caso de escolas e prestadores de serviços de transportes.

• Sempre que for possível, a Motion Concepts recomenda que o cliente seja transferido da cadeira de rodas para o assento do veículo utilizando um cinto de segurança de colo e diagonal ou um banco de segurança para crianças adequado.

• O encosto de apoio Matrx® MAC, os aparelhos de apoio postural e as ferragens de fixação foram dinamicamente testados e cumprem as exigências da ISO 16840- 4:2009, Assento de Cadeira de Rodas- Parte 4: Sistemas de assento para utilização em veículos motorizados; e Secção 20, ANSI/RESNA WC-4:2017 (WC20), Sistemas de assento de cadeiras de rodas para utilização em veículos motorizados:

• Um teste de colisão frontal virado para a frente da Matrx® MAC Back com apoio de cabeça Flipp

O apoio foi realizado, utilizando uma estrutura para cadeira de rodas de substituição ISO/RESNA (SWCF) e um dispositivo de teste Hybrid III antropomórfico para adultos do sexo masculino de tamanho médio (ATD). A SWCF foi fixada por um sistema de cadeira de rodas de quatro pontos, tipo correia, e a ATD foi limitada ao cinto suplente de três pontos com um cinto de segurança abdominal SWCF.

• As Matrx® MAC Backs usadas para transportar um cliente devem ser equipadas com um suporte de apoio de cabeça e pode apenas ser utilizada em conjunto com cadeiras de rodas que cumpram as exigências de desempenho da RENA WC19 ou a ISO 7176-19.

• Para o transporte seguro de um cliente numa cadeira de rodas num veículo motorizado, consulte os manuais de utilização da cadeira de rodas e do sistema de retenção do ocupante e de fixação da cadeira de rodas (WTORS) - consulte informações adicionais abaixo.

ANTES DE ENTRAR NO VEÍCULO VERIFIQUE O SEGUINTE:

○ Encosto Matrx deve ser fixado com segurança à cadeira de rodas tal como descrito no manual de utilização.

Os cintos de postura e arneses devem permanecer ajustados durante o transporte, apesar de serem desenhados apenas para proporcionarem um apoio de postura, NÃO se destinando a garantir a segurança durante o transporte.

Um Apoio de Cabeça deveria ser fixado com segurança e calibrado corretamente junto à parte posterior da cabeça do cliente durante o transporte, de forma a reduzir o risco de traumatismos cervicais.

SISTEMA DE RETENÇÃO DO OCUPANTE E DE FIXAÇÃO DA CADEIRA DE RODAS (WTORS)

• **Fixação da cadeira de rodas:** a cadeira de rodas deve ser fixada com segurança no veículo, numa posição orientada para a frente, de acordo com as instruções dos fabricantes da cadeira de rodas e do sistema de fixação.

• **Retenção do ocupante:** um sistema de retenção do ocupante adequado deve também ser fixado em conformidade com as instruções do fabricante. No mínimo, o sistema deve consistir num cinto diagonal e de colo (os cintos apenas de colo não são adequados). Os

dispositivos de retenção que passam sobre o ombro e fixam-se à base do veículo devem ser evitados sempre que possível, já que causam uma pesada carga descendente, atravessando o cliente, durante um impacto; o tipo preferido de dispositivo prende o utilizador por cima e por detrás do ombro, tal como um cinto de segurança de carro. A secção de colo do cinto deve encaixar comodamente em torno do pelvis do cliente, ficando o cinto impossibilitado de ascender pela região abdominal. A região superior do torso do cinto deve estar em contacto com o peito do cliente e encaixar sobre o(s) ombro(s), sem com isso ferir o pescoço ou escorregar pelo(s) ombro(s).

i IMPORTANTE! Se a cadeira de rodas e o encosto Matrx[®] MAC forem transportados desocupados, a cadeira de rodas deve ser fixada com equipamento adequado, de acordo com as instruções do fabricante. Se o equipamento for desmontado para transporte, assegure que todas as peças são fixadas com segurança dentro do veículo.

2.2 ADVERTÊNCIAS GERAIS DE INSTALAÇÃO E SEGURANÇA!

⚠ ADVERTÊNCIA! Risco de morte, lesão grave ou danos

Os cigarros acesos que caíam sobre um sistema de assento estofado podem causar um incêndio que resulte em morte, lesão grave ou danos. Os ocupantes da cadeira de rodas correm um risco especial de morte ou lesão grave devido a estes incêndios e fumos resultantes, uma vez que podem não ter a capacidade de se afastar da cadeira de rodas.

- NÃO FUME durante a utilização desta cadeira de rodas.

⚠ ADVERTÊNCIA! Risco de lesão grave

Quando definir a posição de fixação para o encosto Matrx[®], certifique-se de que a estabilidade da cadeira de rodas não é comprometida. O ajuste da posição frontal e posterior e/ou ângulo do encosto irá alterar o centro de gravidade do utilizador na cadeira de rodas. Pode ser necessário reposicionar os rodízios frontais, as rodas traseiras, o ângulo do encosto, o espaço de reclinção, a posição de reclinção e/ou a profundidade do assento antes da utilização.

⚠ ADVERTÊNCIA! Risco de lesão grave ou danos

• Os procedimentos descritos no presente manual só podem ser realizados por um técnico qualificado.

• Os componentes fornecidos são de alta resistência e de durabilidade comprovada por testes. **Não substitua os componentes.** Utilize apenas os componentes originais fornecidos com o encosto Matrx

• Ferragens soltas podem causar perda de estabilidade, resultando em lesão grave ou danos. Depois de efetuar QUAISQUER ajustes, reparações ou operações de assistência e antes da utilização, certifique-se de que todas as ferragens estão apertadas com segurança.

• NÃO instale a unidade do encosto Matrx[®] em barras de encosto com um diâmetro exterior superior a 25 mm (1") ou inferior a 19 mm (3/4"). Caso contrário, podem ocorrer lesões ou danos.

• Para aplicações de assento elétrico, deve utilizar o kit de componentes de montagem fixa.

⚠ ADVERTÊNCIA! Risco de lesões

Os produtos Matrx[®] foram especificamente concebidos e fabricados para serem utilizados em conjunto com acessórios Matrx[®]. Os acessórios concebidos por outros fabricantes não foram testados pela Motion Concepts e não são recomendados.

ADVERTÊNCIA Risco de lesão

⚠ Condição de pele deve ser verificada com muita frequência após a instalação de qualquer novo sistema de assento. Trabalhar em colaboração com o seu terapeuta, médico e prestador de serviços é a melhor forma de assegurar que a escolha de assento satisfaz as suas necessidades individuais.

3.0 CONFIGURAÇÃO DA MAC BACK

A Matrix MAC Back é composta por 3 peças de apoio para as costas concebidas para dar apoio na anca/no tronco e melhorar a mobilidade dos membros superiores, podendo ser adaptadas às necessidades específicas de cada utilizador. A MAC Back é composta por uma estrutura do encosto central com um revestimento removível, e dois ajustáveis de forma independente, bem como apoios laterais trocáveis. A almofada de espuma padrão pode também ser substituída pela nossa **almofada de inserção Hug** opcional (não exibida) (A almofada de inserção Hug está disponível no momento da encomenda ou como substituta da almofada para as costas).

FERRAGENS DE MONTAGEM:

A MAC Back vem no formato padrão com as ferragens de montagem removíveis Easyset (PBMH). Opções adicionais de ferragens (Ferragens Fixas (FSSH), gama alargada de ferragens (ERMH) e ferragens de instalação divididas (SMH) estão disponíveis no momento da compra.

NOTA: As nossas ferragens de montagem MAC Back podem ser instaladas nas barras posteriores da cadeira de rodas que têm mais de 2" (51 mm) de largura ou 1" (25 mm) mais estreitas do que a largura nominal da parte de trás.

CAPACIDADE DE PESO:

A capacidade máxima de peso da MAC Back = **300 lb (136 kg)**

i IMPORTANTE! A instalação e o ajuste da Matrix MAC Back devem ser realizados por um Técnico Qualificado e/ou Profissional de Saúde.

3.1 CONFIGURAÇÕES/OPÇÕES DE PROFUNDIDADE MAC BACK:

A MAC Back é configurável para conseguir 3 diferentes contornos de profundidade. As profundidades dos contornos são selecionadas no momento da compra, com base no tamanho dos **apoios laterais**. (Nota: As almofadas dos apoios laterais dos lados direito e esquerdo podem ser misturadas e combinadas para melhor satisfazer as necessidades do utilizador final). Os suportes laterais estão disponíveis nos seguintes tamanhos

Standard: 3.5" (9cm), Deep: 6" (15cm) or Extra Deep: 9" (23cm)

Configurações de profundidade da MAC Back



3.2 MAC LATERAL INSTALLATION & ADJUSTMENTS

3.2.1 VISÃO GERAL - AJUSTE DA LATERAL

i IMPORTANTE! Antes de realizar quaisquer ajustes no suporte lateral:

Antes de realizar quaisquer ajustes no suporte lateral: Tenha em atenção que as placas laterais MAC e os suportes/pinos de ferragens MAC estão fixos à estrutura do encosto através das mesmas ferragens de montagem (por exemplo, ambas as peças podem ser ajustadas em simultâneo). Quando fizer qualquer ajuste de altura ou de largura nos suportes laterais, pode ser útil marcar/assinalar a posição atual do suporte(s) de ferragens da MAC Back antes de desapertar qualquer ferragem.

Se tem quaisquer preocupações com o desempenho do ajuste lateral, contacte o seu Fornecedor local para assistência.

Os suportes laterais (e suportes de instalação) da Matrx MAC Back são ajustáveis em **altura** e em **largura** para atender às necessidades e ao conforto do utilizador final. As instruções para ajustes de altura e de largura são fornecidas nas secções que se seguem abaixo.

LARGURA E ALTURA LATERAL

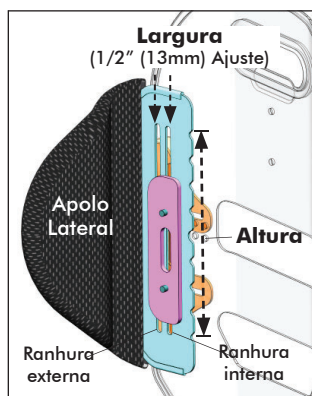

MTG BKT ALTURA E LARGURA

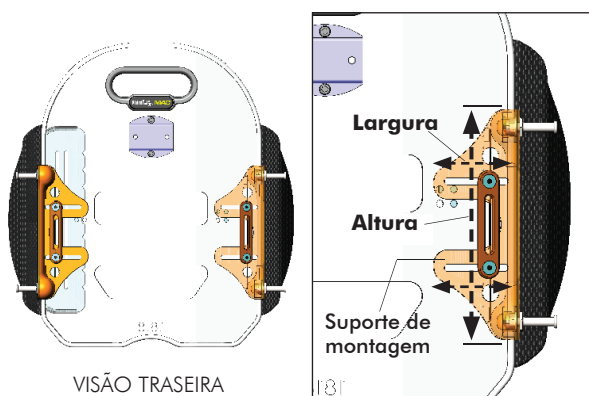

3.2.2 AJUSTE DA ALTURA LATERAL

Os ajustes da altura do apoio lateral podem ser realizados de forma independente, conforme necessário, para melhor responder às necessidades do utilizador final

I. AJUSTE DA ALTURA LATERAL (ver Fig. 1 abaixo)

1. Antes de começar a ajustar, anote/marque a posição do suporte de montagem **(E)** e da placa de anilha **(D)**
2. Solte os 2 parafusos de montagem **(F)** na unidade de suporte de montagem. (Não remova os parafusos na totalidade)
3. Ajuste/deslize o apoio lateral **(C)** para a altura desejada (através da ranhura vertical na placa lateral).
4. Enquanto segura o apoio lateral na posição, ajuste o suporte de montagem e a placa de anilha para que se possam realinharem novamente para a sua posição original "marcada".

Fig. 1 Ajustes da altura lateral

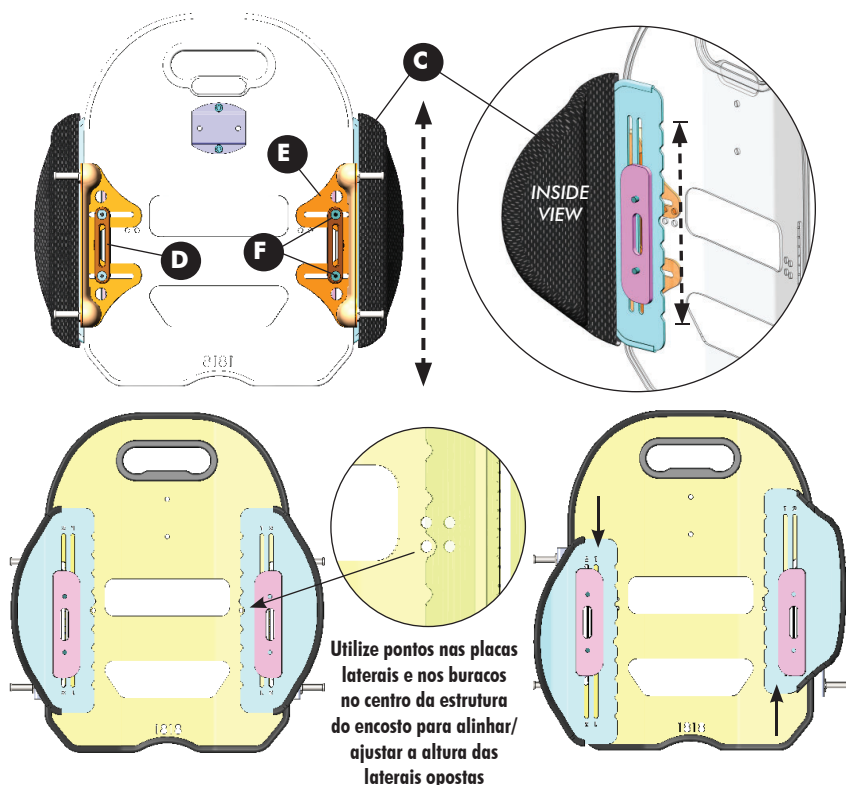

3.2.3 AJUSTE DA LARGURA LATERAL

i IMPORTANTE! Para ajustar a largura das laterais da MAC, as ferragens de suporte de montagem devem ser removidas na totalidade e instaladas novamente. Uma ferramenta de **alinhamento de ferragem (A)** (à direita), é fornecida para ajudar com o alinhamento e com a instalação da ferragem de apoio lateral.
(NOTA: Guarde a ferramenta de alinhamento para ajudar com quaisquer futuros ajustes de largura da vida útil da MAC back)

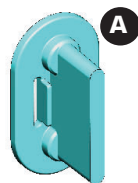

A largura (L), entre as almofadas de apoio lateral esquerda e direita podem ser ajustadas, em incrementos de 1/2" (13 mm), através das ranhuras verticais nas placas de montagem laterais (até ao máximo de 1" (26mm) de ajuste). A configuração "padrão" utiliza as duas ranhuras externas na placa de montagem lateral; a "maior" configuração utiliza as duas ranhuras internas. (Ver **Fig. 2** abaixo). Se necessário, cada uma das laterais pode ser ajustada de forma independente para dentro/para fora para se conseguir uma posição de montagem compensatória de 1/2" (13mm).

NOTA: A orientação da placa de porca rosca (B) mudará, dependendo da configuração da largura da lateral escolhida (por exemplo borda arredondada para dentro ou para fora - ver **Fig. 2**)

Fig. 2 Configurações da Largura

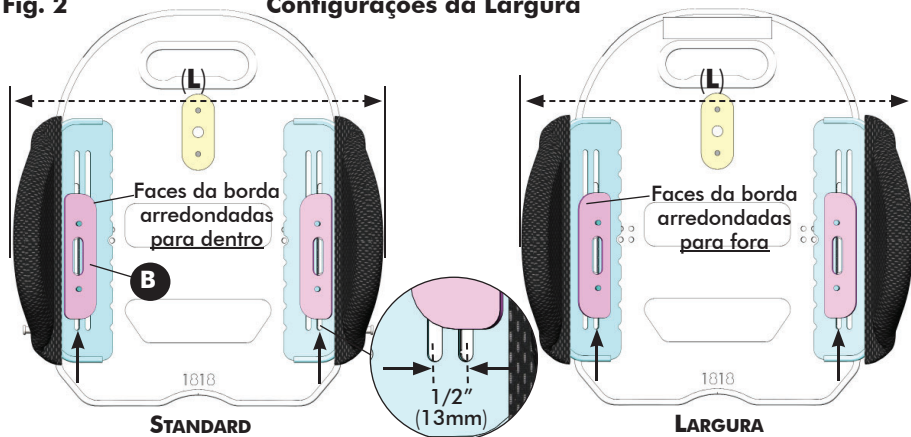

NOTA: Para ajustar a largura das laterais da MAC, o suporte de montagem/ferragens laterais devem ser removidas na totalidade e instaladas.

II. REMOÇÃO DO APOIO LATERAL (ver Fig. 3a/b abaixo)

1. Remova o revestimento externo da estrutura do encosto MAC (revestimento não exibido).
2. Antes de desmontar o apoio lateral (C), marque a posição atual (largura/altura) do apoio de montagem (E) da placa de anilha (D) (para largura) e da estrutura do encosto (para altura) - ver Fig 3b.
3. Desmonte o apoio lateral soltando/removendo os parafusos de montagem (F) da placa de porca roscada (B) e desmontando todas as peças.
4. Proceda para o passo III. AJUSTE/INSTALAÇÃO DA LARGURA DO APOIO LATERAL

Fig. 3a

Remoção do Apoio Lateral

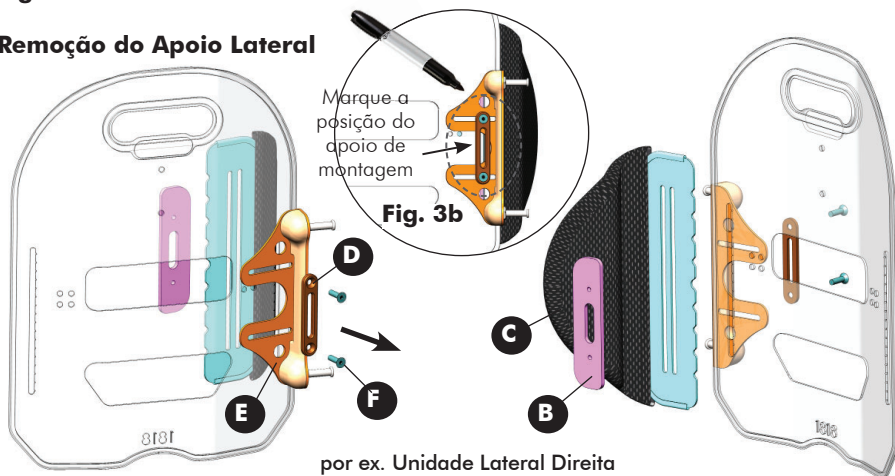

III. AJUSTE/INSTALAÇÃO DA LARGURA DO APOIO (ver Fig. 4a/b abaixo).

1. Alinhe a ranhura aplicável (de dentro e de fora) no apoio lateral (C) com a ranhura existente na estrutura do encosto MAC.
 2. Utilizando a ferramenta de alinhamento (A) fornecida, alinhe a placa de porca (B), o suporte de montagem do apoio lateral (E) e a placa de anilha (D) através da ranhura na estrutura do encosto, conforme ilustrado na Fig. 4a/4b abaixo.
- *NOTA:** Certifique-se de que a placa de porca (B) está instalada na direção correta (com base na configuração da largura lateral ('Standard' ou 'Wide' na Fig. 2)).
3. Com todas as peças devidamente alinhadas, instale com calma (apertado à mão) os parafusos de montagem (F) através da unidade na placa de porca e depois remova a ferramenta de alinhamento.
 4. Ajuste o apoio lateral para a posição desejada através das ranhuras verticais na placa de apoio lateral. (ver também I. AJUSTES DE ALTURA LATERAL)
 5. Enquanto segura o apoio lateral na posição, ajuste/realinhe o suporte de montagem e a placa de anilha à sua posição original 'marcada' (na Fig. 3b).
 6. Assim que todas as peças estejam ajustadas na posição desejada, aperte na totalidade ambos os parafusos de montagem para fixar o apoio lateral e o apoio de montagem no lugar.
 7. Volte a instalar o revestimento externo da estrutura do encosto MAC (revestimento não exibido).

Fig. 4a

Instalação do Apoio Lateral

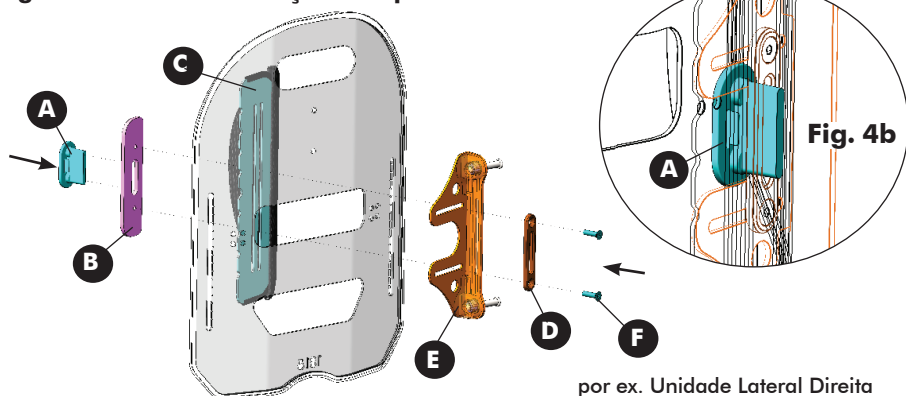

por ex. Unidade Lateral Direita

4.0 CUIDADOS A TER E MANUTENÇÃO

4.1 INSPEÇÃO E MANUTENÇÃO

A inspeção visual frequente deve ser realizada em todas as peças, incluindo materiais estofados, esponjas, ferragens/fixadores e quaisquer componentes plásticos.

⚠️ ADVERTÊNCIA! Risco de lesões ou danos

NÃO continue a utilizar este produto se detectar problemas. O produto pode ser reparado pelo prestador de serviços ou podem ser-lhe aplicadas medidas corretivas.

Semanalmente: Inspeção **TODOS** os fechos semanalmente para assegurar que as ligações mecânicas e os componentes incorporados estão devidamente apertados.

Mensalmente: Efetue uma inspeção visual das peças, incluindo componentes, suportes, materiais de estofa, espuma e plásticos, procurando sinais de deformação, corrosão, fratura, desgaste ou compressão.

4.2 LIMPEZA/LAVAGEM:

ADVERTÊNCIA! Risco de lesões ou danos

Para evitar a exposição a infecções, examine exaustivamente a almofada e limpe e desinfete corretamente quaisquer materiais sujos com fluidos corporais.

PRECAUÇÃO! Risco de danos

- NÃO utilize agentes de limpeza com fenóis, álcoois, lixívia ou outras substâncias abrasivas. Caso contrário, pode danificar o produto.
- A utilização regular de solução de cloro a 1% pode diminuir a durabilidade da capa, caso esta não seja enxaguada e secada de forma adequada. Não utilize grânulos.
- Todos os agentes de limpeza e desinfetantes utilizados devem ser eficazes, compatíveis entre si e passíveis de proteger os materiais aos quais são aplicados para limpeza.
- Mantenha a distância de fontes de calor abertas durante a limpeza.

4.2.1 LIMPEZA GERAL:

REVESTIMENTO EXTERNO/REVESTIMENTOS LATERAIS: O tecido Meshtex utilizado no revestimento da MAC Back e nos revestimentos laterais podem ser limpos com uma toalha húmida, um pano ou toalha de papel. Remova as sujidades maiores da superfície (por exemplo, partículas de comida, urina, fezes, sangue). Limpe as manchas com sabão suave e água.

ESTRUTURA DO ENCOSTO/FERRAGENS: A estrutura do encosto e as ferragens/peças podem ser limpas com sabão e água, conforme necessário.

4.2.2 INSTRUÇÕES DE LAVAGEM

 **IMPORTANTE!** ANTES da Lavagem: Os revestimentos da MAC Back DEVEM ser removidos de dentro da almofada de espuma ou da inserção Hug; os revestimentos laterais DEVEM ser removidos das suas placas de montagem. (**Nota:** Não limpe a seco, não utilize lixívia).

 **IMPORTANTE!** A secagem adequada é um fator crucial no cuidado e na manutenção de todos os revestimentos. Os revestimentos devem ser secos, por completo, antes da utilização na almofada. A secagem ao ar dos revestimentos é recomendada.

I. INSTRUÇÕES - LAVAGEM À MÁQUINA OU LAVAGEM À MÃO

REVESTIMENTO EXTERNO/REVESTIMENTOS LATERAIS:

- Remova cuidadosamente o revestimento da MAC Back da estrutura do encosto ao soltar o gancho de velcro e os fechos de laço na parte superior, na parte inferior e na parte de dentro da estrutura do encosto.

I. INSTRUÇÕES - LAVAGEM À MÁQUINA OU LAVAGEM À MÃO (...continuação)

- Remova cuidadosamente a almofada interior de espuma de dentro do revestimento da MAC Back, e/ou remova cuidadosamente o(s) revestimento(s) lateral(ais) da(s) placa(s) de montagem lateral.
- Todos os revestimentos de tecido Meshtex podem ser lavados à mão ou lavados na máquina em água quente, a uma temperatura não superior a 60°C (140°F), num programa delicado com detergentes neutros, tais como, Tide ou Persil.
- Para evitar possíveis danos, certifique-se de que o revestimento não está em contacto com quaisquer acessórios de vestuário afiados.

ALMOFADA DE INSERÇÃO HUG: (OPCIONAL)

- Remova cuidadosamente o revestimento da unidade MAC Back da estrutura do encosto ao soltar o gancho de velcro e os fechos de laço na parte superior, na parte inferior e na parte de dentro da estrutura do encosto.
- Remova cuidadosamente a inserção Hug (almofada acolchoada) de dentro do revestimento da MAC Back
- A inserção Hug pode ser lavada à mão ou lavado na máquina em água quente, não superior a 60°C (140°F), num programa delicado com detergentes neutros, tais como, Tide ou Persil.
- Para proteger a integridade da inserção Hug (almofada acolchoada), certifique-se de que não entra em contacto com quaisquer acessórios de vestuário afiados aquando da lavagem.

NOTA: NÃO UTILIZE amaciadores de roupa quando estiver a lavar a inserção Hug.

II. DRYING INSTRUCTIONS

REVESTIMENTO EXTERNO/REVESTIMENTOS LATERAIS:

A secagem adequada é um fator crucial no cuidado e na manutenção dos revestimentos. Os revestimentos MAC Back e os revestimentos laterais devem ser secos na totalidade antes de serem utilizados. A secagem ao ar é o método de escolha.

- NÃO TORÇA.
- Pendure o revestimento e permita que seque totalmente para minimizar os vincos.
- Como alternativa, os revestimentos podem ser secos no tambor da máquina num programa baixo/frio.
- NÃO PASSE A FERRO OU PRESSIONE revestimentos Meshtex

i *Tecidos revestidos a poliuretano (PU) podem absorver líquidos por curtos períodos de tempo, causando uma mudança temporária das características do PU. O revestimento molhado está mais suscetível a danos físicos e não deve ser utilizado até estar totalmente seco.*

ALMOFADA DE INSERÇÃO HUG (OPCIONAL):

A almofada de inserção Hug contém materiais não-absorventes, de secagem rápida da StaminaFiber®. A secagem ao ar é o método de escolha

- NÃO TORÇA.
- Pendure a inserção Hug e permita que seque totalmente.
- Como alternativa, os revestimentos podem ser secos no tambor da máquina num programa baixo/frio (*quando secos na totalidade, afofe a inserção Hug para voltar a colocar a StaminaFiber® no seu formato original)
- NÃO PASSE A FERRO OU PRESSIONE a almofada de inserção hug

4.3 REUTILIZAÇÃO/RECICLAGEM



ADVERTÊNCIA! Risco de lesões

ANTES de transferir o produto para um utilizador diferente, peça a um fornecedor autorizado para inspecionar o produto quanto a danos ou desgaste. Se for detetado algum dano, NÃO utilize este produto. O não cumprimento destas advertências pode resultar em lesões graves.

Este produto é adequado para reutilização. A capa exterior (tecido e espuma), o encosto em forma de tigela e os componentes de montagem devem ser inspecionados por um fornecedor ou profissional de cuidados de saúde qualificado antes da reutilização. Se forem detetados quaisquer danos, NÃO REUTILIZE

Antes da reutilização, limpe e desinfete todos os componentes (tampa, espuma, componentes e encosto em forma de tigela) de acordo com as normas governamentais locais.

Para obter mais ajuda e/ou informações sobre descontaminação e desinfecção, consulte a entidade local responsável pelo controlo de infeções.

4.4 ELIMINAÇÃO

A eliminação e reciclagem de dispositivos usados, bem como a embalagem, deverão estar em conformidade com os regulamentos legais locais aplicáveis.

5.0 INFORMAÇÕES DA GARANTIA

GARANTIA

Facultamos uma garantia de fabrico para o produto, em conformidade com os nossos Termos e Condições Gerais de Compra nos respetivos países.

As reclamações de garantia só podem ser realizadas através do fornecedor ao qual o produto foi adquirido.

6.0 ACESSÓRIOS MAC BACK

6.1 PLACA DE INTERFACE DE APOIO DA CABEÇA MAC

Uma placa de interface de apoio de cabeça (G) está incluída em TODAS as Matrx MAC Backs. A interface de apoio de cabeça da MAC é compatível com a maioria das ferragens de montagem de apoio de cabeça mais comuns na indústria, incluindo a nossa Matrx Elan e as ferragens de montagem do apoio de cabeça Matrx Loxx (cada um vendido em separado). A placa de interface de apoio de cabeça instala-se diretamente na estrutura do encosto da MAC, utilizando os parafusos de montagem e a placa de porca roscada (H) fornecidos*.

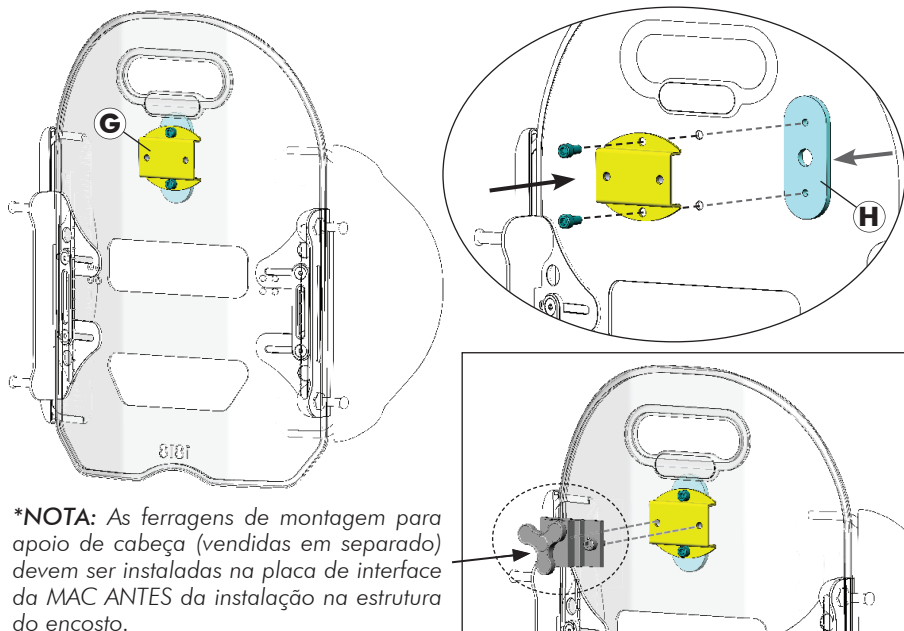

***NOTA:** As ferragens de montagem para apoio de cabeça (vendidas em separado) devem ser instaladas na placa de interface da MAC ANTES da instalação na estrutura do encosto.

6.2 APOIO LOMBAR MAC (OPCIONAL)

Uma espuma pré-fabricada de apoio lombar (J) está incluída com cada Matrx MAC Backs. Este apoio da zona lombar opcional pode ser instalado/posicionado dentro do revestimento da MAC Back para um posicionamento melhorado e conforto adicional.

Revestimento MAC Back

1. Abra o revestimento externo para expor a almofada de espuma na parte de baixo da MAC Back.
2. Instale o apoio lombar dentro do revestimento da MAC back (atrás da almofada de espuma existente).
3. Volte a colocar o revestimento exterior na estrutura do encosto.



(Visão traseira)



Apoio lombar
(frente/face)



1.1 OVERZICHT

VEILIGHEIDSSYMBOLEN:

Juiste installatie en veilig gebruik van uw Matrix MAC-rugleuning hangt af van uw eigen goede oordeel en gezond verstand, evenals die van uw leverancier, verzorger en/of medische zorgverlener. De volgende symbolen worden in deze gehele gebruikershandleiding gebruikt om waarschuwingen, let-opmeldingen en belangrijke opmerkingen aan te duiden. Het is heel belangrijk dat u ze helemaal leest en begrijpt.

 **VOORZICHTIG!** Als u de let-opmeldingen in deze handleiding niet in acht neemt, kan dat leiden tot schade aan uw Matrix-zitproduct.

 **WAARSCHUWING!** Als u de waarschuwingen in deze handleiding niet in acht neemt, kan dat overlijden, ernstig letsel of schade tot gevolg hebben.

 **BELANGRIJK!** Belangrijke informatie om te onthouden tijdens de montage, instelling en/of aanpassing van uw Matrix-zitproduct.

WAARSCHUWING VOOR DE GEBRUIKER!

Verkeerd gebruik van dit product kan leiden tot schade of lichamelijk letsel. Gebruik dit product of de beschikbare optionele apparatuur **ALLEEN** wanneer u deze instructies en het eventuele aanvullende instructiemateriaal volledig hebt doorgelezen en begrepen, zoals de gebruikershandleiding, servicehandleidingen of instructiebladen die bij dit product of de optionele apparatuur worden verstrekt. Als u de waarschuwingen, Voorzichtig-aanwijzingen of instructies niet begrijpt, neemt u contact op met een professionele zorgverlener, dealer of technisch medewerker voordat u dit apparaat gaat gebruiken.

BELANGRIJKE INFORMATIE

Problemen als gevolg van decubitus voorkomt u het beste door meer te weten te komen over de oorzaken ervan en door deel te nemen aan een huidverzorgingsprogramma. Als u vragen hebt met betrekking tot uw persoonlijke beperkingen en behoeften dient u uw therapeut of arts te raadplegen.

Alle rugsteunen dienen zorgvuldig geselecteerd te worden. Overleg met uw therapeut en arts om er zeker van te zijn dat een gekozen kussen voldoet aan uw persoonlijke behoeften. Naarmate de behoeften van een persoon complexer worden, wordt een juiste beoordeling belangrijker.

 **BELANGRIJK!** Raadpleeg de handleiding voor eigenaren/gebruikers van de rolstoel voor aanvullende veiligheidsinformatie, waarschuwingen en let-opmeldingen over de bediening van uw rolstoel.

1.2 BEOOGD GEBRUIK

Onze Matrix® MAC Rugsteunen zijn bedoeld om voor een ruime verscheidenheid aan rolstoelgebruikers rugsteun te verschaffen. Deze is ontworpen om precieze oriëntatie in een rolstoel mogelijk te maken opdat ondersteuning van de postuur en positionering wordt verzekerd. De MAC Rugsteun kan op een breed assortiment van rolstoelen worden geïnstalleerd.

2.0 VEILIGHEIDSINFORMATIE

2.1 WAARSCHUWINGEN MET BETREKKING TOT VERVOER

WAARSCHUWING! Kans op schade, ernstig letsel of overlijden

• Er bestaat kans op ernstig letsel tijdens het vervoer in een motorvoertuig van een cliënt in een rolstoel die is uitgerust met een Matrix® MAC Back-rugleuning.

VERVOER VAN DE CLIËNT IN EEN GEMOTORISEERD VOERTUIG, ZITTEND IN EEN ROLSTOEL DIE IS UITGERUST MET EEN MATRIX-RUGLEUNING

De volgende richtlijnen moeten beschikbaar worden gesteld aan alle partijen die verantwoordelijk zijn voor het vervoer van de cliënt, zoals scholen en taxibedrijven.

• Motion Concepts raadt aan om de cliënt, waar mogelijk, vanuit de rolstoel over te plaatsen naar een voertuigstoel, en gebruik te maken van een veiligheidsgordel over de schoot en schouder of van een passend veiligheidszitje voor kinderen.

• De Matrix® MAC rugsteun, postuursteun toestellen en het hulp-gereedschap werden dynamisch getest en beantwoorden aan de vereisten van ISO 16840-4:2009, Rolstoelzitting - Deel 4: Zittingsystemen voor Gebruik in Motorvoertuigen; en paragraaf 20, ANSI/RESNA WC-4:2017 (WC20), Rolstoelzitting Systemen voor Gebruik in Motorvoertuigen;

• Een voorwaarts gerichte frontale botsproef van een Matrix® MAC Rugsteun met Draaiende Hoofdsteun

Ondersteuning werd verschaft via een ISO/RESNA Plaatsvervangend Rolstoelonderstel (SWCF) en een Hybride III Middelgroot Volwassen Mannelijk Antropomorf Testapparaat (ATD). De SWCF werd vastgezet door een vierpunts, gordelachtige rolstoel-spanbanden en het ATD werd teruggedhouden door een plaatsvervangende driepunts-gordel met een heupgordel verankerd in het SWCF.

• Matrix® MAC Rugsteunen die worden gebruikt voor het transporteren van een klant dienen met een Hoofdsteun te zijn uitgerust.

Ondersteuning mag enkel worden gebruikt in combinatie met rolstoelen die beantwoorden aan de prestatie-eisen van RESNA WC19 of ISO 7176-19.

• Raadpleeg voor veilig vervoer van een cliënt in een rolstoel in een motorvoertuig de gebruikershandleidingen van de rolstoel en het vastzetsysteem van de rolstoelgebruiker (WTORS). Bekijk ook de aanvullende informatie hieronder.

CONTROLEER VOORDAT U HET VOERTUIG INSTAPT DE VOLGENDE ZAKEN:

De Matrix-rugleuning moet zorgvuldig in de rolstoel worden bevestigd volgens de aanwijzingen in de gebruikershandleiding.

Bekkengordels en harnassen moeten tijdens het vervoer op hun plaats bevestigd blijven. Let wel: deze zijn slechts ontworpen ter ondersteuning van de lichaamshouding en bieden GEEN veiligheid tijdens het vervoer.

Tijdens vervoer zou moeten de rolstoel zijn voorzien van een hoofdsteun die stevig is bevestigd en goed is afgesteld, dichtbij het achterhoofd van de cliënt, om het risico op een whiplash te beperken.

HET “WHEELCHAIR TIE-DOWN AND OCCUPANT RESTRAINT SYSTEM” (WTORS)

• **Vastzetsysteem voor de rolstoel (Wheelchair Tie-down):** De rolstoel moet stevig in het voertuig worden vastgezet, met de voorkant naar voren gericht en volgens de instructies van de fabrikant voor de rolstoel en het vastzetsysteem.

• **Vastzetsysteem voor de passagier (Occupant Restraint):** Ook moet er een gepast vastzetsysteem voor de passagier worden bevestigd volgens de instructies van de fabrikant. Een diagonale gordel en een heupgordel zijn minimaal vereist (het gebruik van alleen een

heupgordel is niet voldoende). Het gebruik van gordels die over de schouder heen lopen en aan de bodem van het voertuig verankerd worden, moet zo veel mogelijk vermeden worden omdat deze tijdens een aanrijding een zware neerwaartse druk op de cliënt kunnen uitoefenen; bij voorkeur wordt het type gordel gebruikt dat boven en achter de schouder langs loopt, zoals bij een passagiersgordel in een auto. Het deel van de gordel dat over de schoot heen loopt moet comfortabel aansluiten op het bekken van de cliënt en mag niet omhoog schuiven richting de onderbuik. Het deel van de gordel bij het bovenlichaam moet contact maken met de borst van de cliënt en moet aansluiten op de schouder(s) zonder daarbij in de nek te snijden of van de schouder af te glijden.

i BELANGRIJK! Indien de rolstoel met Matrix[®] MAC-rugleuning zonder passagier wordt vervoerd, moet de rolstoel volgens de instructies van de fabrikant en met behulp van geschikte materialen worden vastgezet. Indien het product voor vervoer wordt gedemonteerd, zorg dan dat alle onderdelen veilig in het voertuig worden vastgezet.

2.2 ALGEMENE WAARSCHUWINGEN MET BETREKKING TOT VEILIGHEID EN MONTAGE

⚠ WAARSCHUWING! Kans op overlijden, ernstig letsel of schade

Brandende sigaretten die op een zittingsysteem met bekleding vallen, kunnen brand veroorzaken met overlijden, ernstig letsel of schade tot gevolg. Rolstoelgebruikers lopen een groter risico op overlijden of ernstig letsel door deze branden en de bijkomende rook, omdat ze mogelijk niet weg kunnen komen van hun rolstoel.

- NIET roken tijdens het gebruik van deze rolstoel

⚠ WAARSCHUWING! Risico van ernstig letsel

Zorg ervoor dat bij het bepalen van de montagestand van de Matrix[®]-rugleuning de stabiliteit van de rolstoel niet in het geding komt. Wanneer de voorover- en achteroverleunstand en/of de hoek van de rugleuning worden aangepast, verandert het zwaartepunt van de gebruiker in de rolstoel. Het kan nodig zijn om vóór gebruik de stand van de voorste zwenkwielen, achterwielen, rugleuninghoek, terugklapspeling, achteroverleunstand en/of de zitdiepte aan te passen.

⚠ WAARSCHUWING! Kans op schade en ernstig letsel

• De procedures beschreven in deze handleiding moeten door een gekwalificeerd technicus worden uitgevoerd.

• De geleverde onderdelen zijn zeer sterk en zijn getest op duurzaamheid. **Gebruik geen vervangende onderdelen.** Gebruik alleen de originele onderdelen die zijn meegeleverd met de Matrix-rugleuning

• Als onderdelen niet goed zijn bevestigd, kan dat verlies van stabiliteit met zich meebrengen met ernstig letsel of schade tot gevolg.

• Zorg ervoor dat alle onderdelen na aanpassingen, reparatie of onderhoud en vóór gebruik stevig zijn bevestigd.

• Monteer de onderdelen van de Matrix[®]-rugleuning NIET op rugleuningstangen met een buitendiameter van meer dan 25 mm (1 inch) of minder dan 19 mm (3/4 inch). Anders kan lichamelijk letsel of schade worden veroorzaakt.

• Voor elektrisch aangedreven zittingtoepassingen, moet de onderdelenkit voor vaste montage worden gebruikt.

⚠ WAARSCHUWING! Gevaar voor lichamelijk letsel

Matrix[®]-producten zijn specifiek ontworpen en vervaardigd voor gebruik in combinatie met Matrix[®]-accessoires. Accessoires die door andere fabrikanten zijn ontworpen zijn niet getest door Motion Concepts en worden niet aanbevolen.

⚠ WAARSCHUWING Risico op lichamelijk letsel

Na installatie van een nieuw zittingsysteem moet de conditie van de huid zorgvuldig worden gecontroleerd. Overleg met uw therapeut, uw arts en de leverancier om er zeker van te zijn dat een gekozen zitting voldoet aan uw persoonlijke behoeften.

3.0 INSTALLATIE MATRX MAC RUGSTEUN

De Matrix MAC Rugsteun is een 3-stuks rugondersteuning die ontworpen is om de heup/romp te ondersteunen en de mobiliteit van de bovenste ledematen te versterken, afgestemd op de specifieke behoeften van de gebruiker. De MAC Rugsteun bestaat uit een centrale rugsteun omhulsel met een verwijderbare afdekking, en twee onafhankelijke, aanpasbare en uitwisselbare laterale steunen. Het standaard schuimkussen kan ook worden vervangen met ons Inzetkussen (niet afgebeeld) (Het Inzetkussen is beschikbaar op het tijdstip van de bestelling of als een vervangend rugkussen).

BEVESTIGINGSMATERIAAL:

De MAC Rugsteun wordt standaard geleverd met ons verwijderbaar EasySet Bevestigingsmateriaal (PBMH). Bijkomstige bevestigingsopties (Vast Materiaal (FSSH), Hardware voor Uitgebreid Assortiment (ERMH) en Opgesplitst Bevestigingsmateriaal (SMH)) zijn beschikbaar op het tijdstip van de bestelling.

OPMERKING: Het bevestigingsmateriaal voor onze MAC Rugsteun kan op rolstoel achterstokken worden geïnstalleerd die tot 2" (51 mm) breder of 1" (25 mm) nauwer zijn dan de nominale rugbreedte.

DRAAGVERMOGEN:

Het maximaal draagvermogen van de MAC Rugsteun = **300 lb (136 kg)**

i BELANGRIJK! De Matrix MAC Rugsteun moet door een Gekwalificeerde Technicus and/or Zorgverlener worden geïnstalleerd en aangepast.

3.1 DIEPTECONFIGURATIES/OPTIES VAN MAC RUGSTEUN:

De MAC Rugsteun kan op 3 verschillende contourdiepten worden geconfigureerd. De contourdiepten worden op het tijdstip van de bestelling geselecteerd op basis van de grootte van de Laterale Steunen. (**Opmerking:** Linker & Rechter Laterale Steunkussens kunnen worden gecombineerd om zo het beste aan de behoeften van de eindgebruiker te voldoen). Laterale Steunen zijn in de volgende grootten beschikbaar:

Standaard: 3.5" (9cm), Diep: 6" (15cm) or Extra Diep: 9" (23cm)

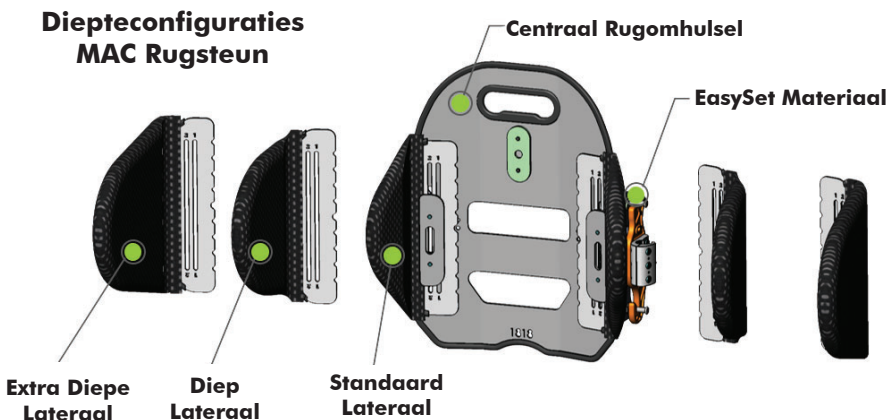

3.2 MAC LATERAAL INSTALLATIE & AANPASSINGEN

3.2.1 OVERZICHT LATERALE AANPASSING

i BELANGRIJK! Voordat de Laterale Steun wordt aangepast: Houd er rekening mee dat de MAC Laterale Platen en MAC Bevestigingsbeugels/-pinnen op het rugomhulsel zijn vastgezet via hetzelfde bevestigingsmateriaal (m.a.w. beide componenten kunnen gelijktijdig worden aangepast). Bij het aanpassen van de hoogte of breedte van de laterale steunen, kan het nuttig zijn de huidige positie van de MAC Rugsteun bevestigingsbeugel(s) te markeren/noteren voordat enig materiaal wordt losgemaakt. Als u zich zorgen maakt over het uitvoeren van een laterale aanpassing, neem alstublieft contact op met uw lokale Dienstverlener voor bijstand.

De Laterale Steunen (en Bevestigingsbeugels) op de Matrix MAC Rugsteun kunnen aangepast worden qua Hoogte en Breedte om aan de behoeften en comfort van de eindgebruiker te voldoen. Instructies voor het aanpassen van de Hoogte en Breedte zijn terug te vinden in de paragrafen die hieronder volgen.

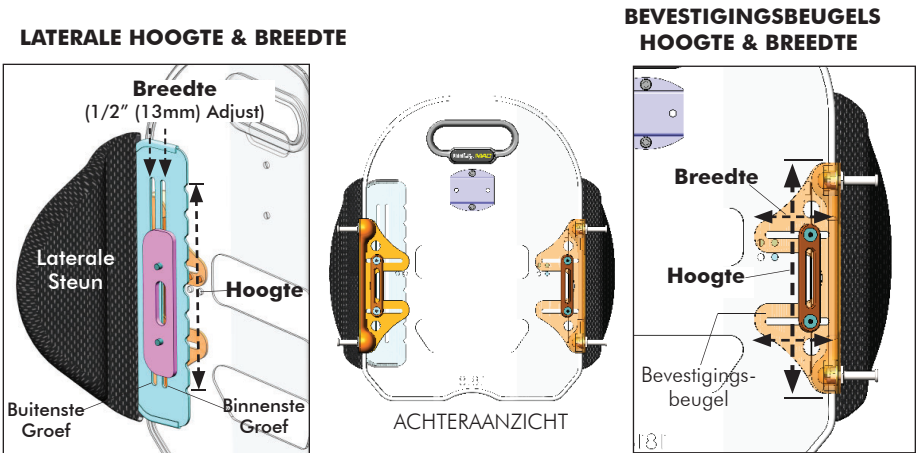

3.2.2 LATERALE HOOGTEAANPASSING

De Hoogte van de Laterale Steun kan indien nodig onafhankelijk worden aangepast om beter aan de behoeften van de eindgebruiker te voldoen

I. LATERALE HOOGTEAANPASSING (zie Fig. 1 hieronder)

1. Voordat u met de aanpassing begint, noteer/markeer de positie van de Bevestigingsbeugel (E) en de Sluitring (D)
2. Maak de 2 montageschroeven (F) op de bevestigingsbeugel los. (De schroeven niet volledig verwijderen)
3. Verstel/schuif de Laterale Steun (C) naar de gewenste hoogte (via de verticale groef in de laterale plaat).
4. Terwijl u de Laterale Steun in positie houdt, verstel de Bevestigingsbeugel en Sluitring zodanig dat ze opnieuw met hun oorspronkelijke 'gemarkeerde' positie uitgelijnd zijn.

Fig. 1 Laterale hoogteaanpassingen

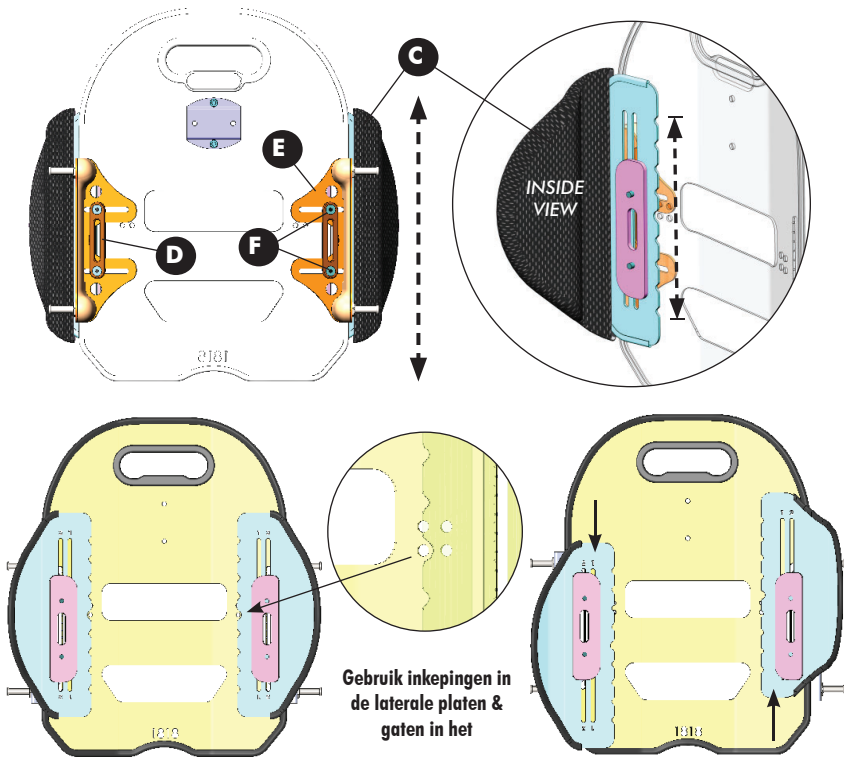

3.2.3 LATERALE BREDTEAANPASSING

i BELANGRIJK! Om de breedte van de MAC Lateralen aan te passen, dient de bevestigingsbeugel volledig verwijderd en opnieuw geïnstalleerd te worden. Een hardware Uitlijningsinstrument (A) (aan de rechter zijde), wordt meegeleverd om te helpen met de uitlijning en installatie van de Laterale Steun hardware. (OPMERKING: Bewaar het Uitlijningsinstrument om te helpen met toekomstige breedteaanpassingen tijdens de levensduur van de MAC rugsteun)

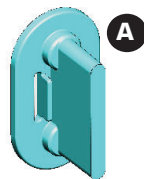

De breedte (w) tussen de linker en rechter laterale steunkussens kan in stappen van 1/2" (13 mm) worden aangepast via de verticale groeven in de laterale bevestigingsplaten (tot een maximale aanpassing van 1" (26 mm)). De 'standaard' configuratie gebruikt de 2 buitenste groeven op de laterale bevestigingsplaat; de 'brede' configuratie gebruikt de 2 binnenste groeven. (Verwijs naar Fig. 2 hieronder). Indien nodig kunnen beide lateralen onafhankelijk inwaarts/uitwaarts worden versteld om een compenserende bevestigingspositie van 1/2" (13 mm) te bereiken.

OPMERKING: De oriëntatie van de Schroefmoerplaat (B) zal wijzigen afhankelijk van de gekozen laterale breedte configuratie (m.a.w. 'afgeronde rand' inwaarts of uitwaarts - zie Fig. 2)

Fig. 2 Laterale Breedteconfiguraties

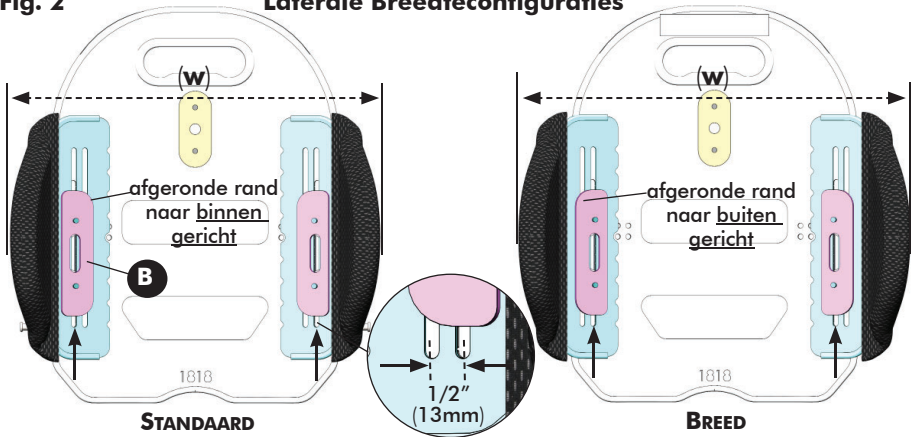

OPMERKING: Om de breedte van de MAC Lateralen aan te passen, dient de bevestigingsbeugel/laterale hardware volledig verwijderd en opnieuw geïnstalleerd te worden. Zie de instructies hieronder:

II. LATERALE STEUN VERWIJDERING (zie Fig. 3a/b hieronder)

1. Verwijder de buitenhoes van het MAC Rugsteun Omhulsel (hoes niet afgebeeld).
2. Voordat de Laterale Steun (C) wordt gedemonteerd, markeer de huidige positie (breedte/hoogte) van de Bevestigingsbeugel (E) ten opzichte van de Sluistring (D) (voor breedte) en ten opzichte van het Rugsteun Omhulsel (voor hoogte) - zie Fig. 3b.
3. Demonteer de Laterale Steun door de bevestigingsschroeven (F) uit de schroefmoerplaat (B) los te maken/te verwijderen en alle componenten te demonteren.
4. Ga door naar stap III. LATERALE STEUNBREEDTE AANPASSING/INSTALLATIE

Fig. 3a

Verwijdering Laterale Steun

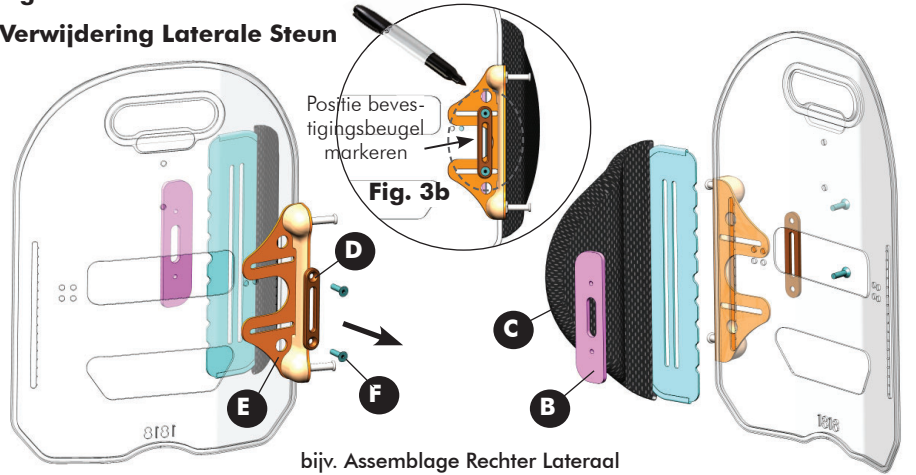

bijv. Assemblage Rechter Lateraal

III. LATERALE STEUNBREEDE AANPASSING/INSTALLATIE (zie Fig. 4a/b hieronder)

1. Lijn de toepasselijke (binnenste of buitenste) groef in de Laterale Steun (C) uit met de groef in het MAC rugomhulsel.
 2. Gebruikmakend van het meegeleverde Uitlijningsinstrument (A), lijn de Moerplaat (B), Laterale Steun Bevestigingsbeugel (E) en de Sluitring (D) via de groef in het rugomhulsel uit, zoals hieronder in Fig. 4a/4b wordt geïllustreerd.
- *OPMERKING:** Zorg ervoor dat de Moerplaat (B) in de correcte oriëntatie is geïnstalleerd (op basis van de laterale breedteconfiguratie ('Standaard' of 'Breed' zoals blijkt uit Fig. 2)).
3. Wanneer alle componenten naar behoren zijn uitgelijnd, installeer losjes (met de hand aandraaien) de Montageschroeven (F) via the assemblage in de Moerplaat, en verwijder vervolgens het Uitlijningsinstrument.
 4. Verstel de Laterale Steun naar de gewenste positie via de verticale groeven in de laterale steunplaat. (zie ook I. LATERALE HOOGTEAANPASSINGEN)
 5. Terwijl de Laterale Steun in positie wordt gehouden, verstel/lijn de Bevestigingsbeugel en Sluitring terug naar hun oorspronkelijke 'gemarkeerde' positie uit (zoals blijkt uit Fig. 3b).
 6. Zodra alle componenten naar de gewenste positie zijn aangepast, draai beide Bevestigingsschroeven volledig vast om de Laterale Steun en Bevestigingsbeugel vast te zetten.
 7. Installeer opnieuw de buitenhoes op het MAC Rugsteun Omhulsel (bekleding niet afgebeeld).

Fig. 4a **Installatie Laterale Steun**

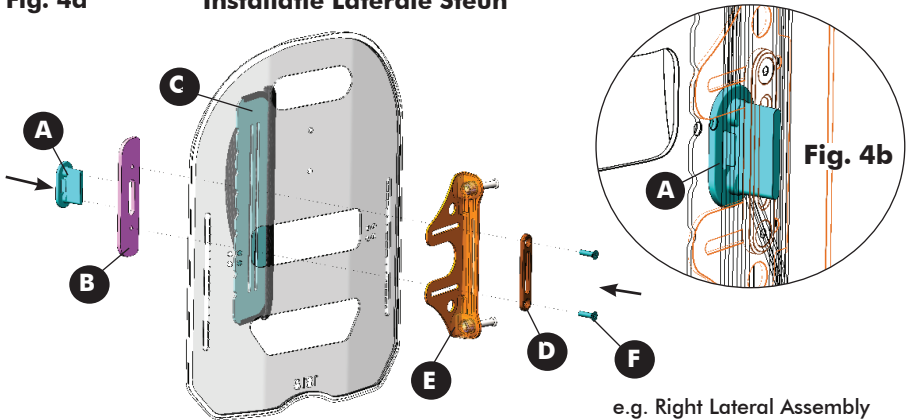

4.0 ZORG EN ONDERHOUD

4.1 INSPECTIE EN ONDERHOUD

Alle componenten met inbegrip van bekleding, schuim, hardware/bevestigingsmiddelen en enige plastic componenten moeten frequent visueel worden geïnspecteerd.

⚠ WAARSCHUWING! Gevaar voor letsel of beschadiging

Als u problemen ontdekt, maak dan GEEN gebruik meer van dit product. Herstelmaatregelen kunnen bij of via de leverancier worden uitgevoerd of geregeld.

Wekelijks: Controleer wekelijks **ALLE** bevestigingsmaterialen om er zeker van te zijn dat mechanische verbindingen en montageonderdelen stevig vastzitten.

Maandelijks: Controleer met het oog alle onderdelen - waaronder montageonderdelen, beugels, bekleding, schuim en kunststof onderdelen - op vervorming, roestvorming, breuken, slijtage of samenpersing.

4.2 REINIGING/WASSEN VAN HOEZEN:

WAARSCHUWING! Gevaar voor letsel of beschadiging

Ter voorkoming van blootstelling aan infectie dient u het kussen grondig te controleren, en materialen die bevuld zijn met lichaamsvocht te reinigen en te desinfecteren.

VOORZICHTIG! Gevaar voor beschadiging

- Gebruik **GEEN** reinigingsmiddelen die fenol, alcohol, bleek of andere schurende middelen bevatten. Anders kan het product beschadigd raken.
- Regelmatig gebruik van 1% chlooroplossing kan de levensduur van de bekleding verkorten als die niet goed wordt afgespoeld en gedroogd. Gebruik geen korrels.
- Alle gebruikte reinigings- en desinfecteringsmiddelen moeten effectief zijn, met elkaar gecombineerd kunnen worden en veilig zijn voor de te reinigen materialen.
- Blijf tijdens het reinigen uit de buurt van open warmtebronnen.

4.2.1 ALGEMENE REINIGING:

BUITENSTE BEKLEDING/LATERAALBEKLEDINGEN: De Meshtex stof die op de MAC rugsteunbekleding en Lateraalbekledingen wordt gebruikt, kan met een vochtige absorberende handdoek, doek of papieren handdoek worden schoongeveegd. Verwijder alle grove verontreiniging van het oppervlak (m.a.w. voedselresten, urine, uitwerpselen, bloed). Snelle reiniging met milde zeep en water.

RUGSTEUN OMHULSEL/HARDWARE: Het rugsteun omhulsel en hardware/componenten kunnen indien nodig met zeep en water worden schoongeveegd.

4.2.2 WASINSTRUCTIES

i BELANGRIJK! VOORAFGAAN aan het Wassen: De MAC rugsteunbekleding **MOET** van het binnenste schuimkussen of Hug binnenvoering worden verwijderd; Lateraalbekledingen **MOETEN** van hun bevestigingsplaten worden verwijderd. (Opmerking: Niet Chemisch Reinigen, Geen Bleekmiddel).

i BELANGRIJK! Adequate drying is a crucial factor in the care and maintenance of all covers. The covers should be dried completely prior to use on the cushion. Air drying of covers is recommended.

I. INSTRUCTIES MACHINEWAS OF HANDWAS

BUITENSTE BEKLEDING/LATERAALBEKLEDINGEN:

- Verwijder voorzichtig de MAC rugsteunbekleding van het rugomhulsel door de klittenbandsluitingen langs de bovenzijde, onderzijde en binnenzijde van het rugomhulsel los te maken.
- Verwijder voorzichtig het binnenste schuimkussen van de binnenzijde van de MAC rugsteunbekleding, en/of verwijder voorzichtig de Lateraalhoes(zen) van de laterale bevestigingspla(a)t(en).

I. INSTRUCTIES MACHINEWAS OF HANDWAS (...vervolg)

- Alle Meshtex stoffen bekledingen kunnen met de hand of via machine worden gewassen in warm water van niet meer dan 60°C (140°F) in een delicate cyclus met neutrale wasmiddelen zoals Tide of Persil.
- Om potentiële schade te vermijden, zorg ervoor dat de bekleding niet in aanraking komt met enige andere scherpe kledingaccessoires tijdens het wassen.

BINNENVOERING KUSSEN: (OPTIONEEL)

- Verwijder voorzichtig de MAC rugsteunbekleding van het rugomhulsel door de klittenbandsluitingen langs de bovenzijde, onderzijde en binnenzijde van het rugomhulsel los te maken.
- Verwijder voorzichtig de Binnenvoering (gewatteerd kussen) van de binnenzijde van de MAC Rugsteun bekleding
- De Binnenvoering kan met de hand of via machine worden gewassen in warm water van niet meer dan 60°C (140°F) in een delicate cyclus met neutrale wasmiddelen zoals Tide of Persil.
- Om de integriteit van de Binnenvoering (gewatteerd kussen) te beschermen, zorg ervoor dat het niet in aanraking komt met enige andere scherpe kledingaccessoires tijdens het wassen.

OPMERKING: GEBRUIK GEEN wasverzachters tijdens het wassen van de Binnenvoering.

II. INSTRUCTIES VOOR DROGEN

BUITENSTE BEKLEDING/LATERAALBEKLEDINGEN:

bekledingen. MAC Rugsteun bekledingen en Lateraalbekledingen moeten volledig voor het gebruik gedroogd worden. Drogen met lucht is de aangewezen keuze.

- NIET UITWRINGEN.
- Hang de bekleding op en laat deze droogdruppelen om kreuken te minimaliseren.
- Als alternatief mogen de bekledingen op een lage/koele instelling machinaal worden gedroogd.
- De Meshtex bekledingen NIET STRIJKEN OF PERSEN

i *Met polyurethaan (PU) bedekte stoffen kunnen vloeistoffen gedurende korte tijd absorberen en veroorzaken daarmee een tijdelijke verandering van de karakteristieken van het PU. De natte bekleding is gevoeliger voor fysieke schade en mag niet worden gebruikt totdat deze volledig droog is*

BINNENVOERING KUSSEN: (OPTIONEEL)

Het Binnenvoering Kussen bevat niet-absorberend, sneldrogend StaminaFiber® materiaal. Drogen met lucht is de aangewezen keuze.

- NIET UITWRINGEN.
- Hang de Binnenvoering op en laat deze droogdruppelen.
- Als alternatief mogen bekledingen op een lage/koele instelling machinaal worden gedroogd (*wanneer volledig droog, schud de Binnenvoering op om de StaminaFiber® naar zijn oorspronkelijk vorm te herverdelen)
- Het binnenvoering kussen NIET STRIJKEN OF PERSEN

4.3 HERGEBRUIK/RECYCLING

⚠ WAARSCHUWING! Gevaar voor lichamelijk letsel

Laat het product altijd door een geautoriseerde leverancier controleren op schade of slijtage VOORDAT u het aan een andere gebruiker overdraagt. Gebruik dit product NIET als er schade wordt vastgesteld. Als u deze waarschuwingen niet in acht neemt, kan dat leiden tot ernstig letsel.

Dit product is geschikt voor hergebruik. De buitenbekleding (stof en schuim), rugschaal en montageonderdelen moeten vóór hergebruik door een gekwalificeerde leverancier of zorgverlener worden geïnspecteerd. Bij schade NIET HERGEBRUIKEN. Reinig en desinfecteer vóór hergebruik alle onderdelen (bekleding, schuim, montageonderdelen en rugschaal) overeenkomstig de lokale overheidsvoorschriften. Neem voor verdere ondersteuning en/of informatie over ontsmetting en desinfectie contact op met de plaatselijke instantie voor infectiebeheersing.

4.4 AFVOEREN

De afvoer en recycling van gebruikte hulpmiddelen en verpakkingsmaterialen moet voldoen aan de plaatselijk geldende regelgeving.

5.0 GARANTIE-INFORMATIE

GARANTIE

Wij bieden voor dit product een fabrieksgarantie in overeenstemming met onze Algemene Voorwaarden in de respectievelijke landen.

Garantieclaims kunnen alleen worden ingediend via de dealer bij wie u het product hebt gekocht.

6.0 MAC RUGSTEUN ACCESSOIRES

6.1 MAD HOOFDSTEUN INTERFACEPLAAT

Een Hoofdsteen Interfaceplaat (G) zit bij ALLE Matrix MAC Rugsteunen inbegrepen. De MAC hoofdsteen interface is compatibel met de meeste industriële standaard hoofdsteen bevestigingshardware, met inbegrip van onze Matrix Elan en Matrix Loxx Hoofdsteen Hardware (elk afzonderlijk verkocht). De hoofdsteen interfaceplaat wordt direct op het MAC rugomhulsel via de meegeleverde bevestigingsschroeven en draadmoerplaat (H) geïnstalleerd*.

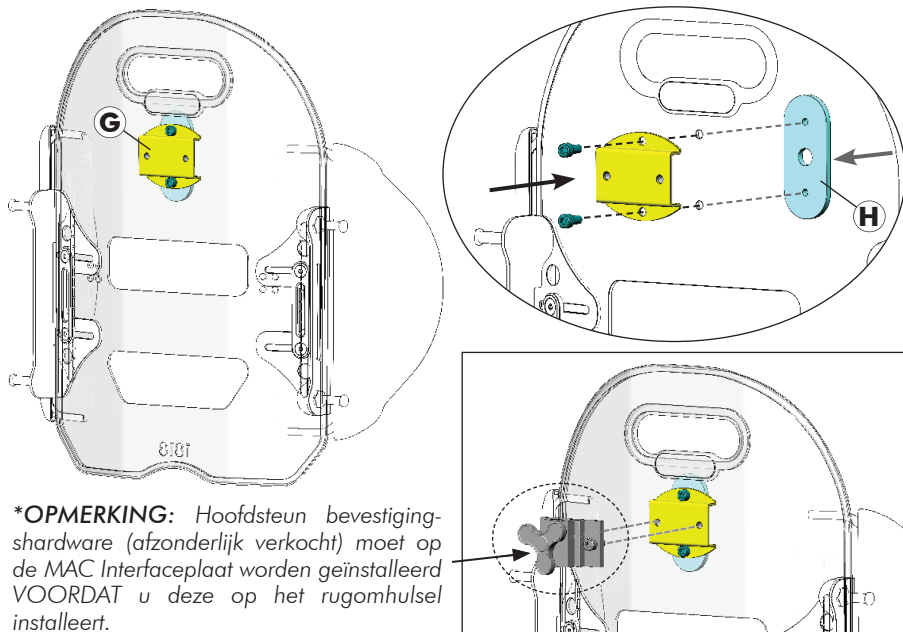

***OPMERKING:** Hoofdsteen bevestigingshardware (afzonderlijk verkocht) moet op de MAC Interfaceplaat worden geïnstalleerd VOORDAT u deze op het rugomhulsel installeert.

6.2 MAC LENDENSTEUN (OPTIONEEL)

Een geprefabriceerde Lendensteun uit schuim (J) zit bij elke Matrix MAC Rugsteun inbegrepen. Deze optionele steun voor de onderrug kan in de MAC rugsteunbekleding voor betere positionering en toekomstig comfort worden geïnstalleerd/gepositioneerd.

MAC RUGSTEUNBEKLEDING

1. Open de buitenbekleding om het schuimkussen aan de onderzijde van de MAC Rugsteun bloot te leggen.
2. Installeer de lendensteun in de MAC rugsteunbekleding (achter het bestaande schuimkussen).
3. Maak de buitenbekleding opnieuw vast aan het rugomhulsel.





1.1 OVERSIGT

SIKKERHEDSSYMBOLER:

Korrekt opsætning og sikker brug af dit Matrix MAC-ryglæn afhænger af din egen samt leverandørens, plejerens og/eller den sundhedsprofessionelles dømmekraft og sunde fornuft. Nedenstående symboler benyttes igennem hele denne brugsanvisning til at identificere advarsler, forsigtighedsforanstaltninger og vigtige anvisninger. Det er meget vigtigt, at du læser og forstår dem fuldstændigt.

 **FORSIGTIG!** Hvis forsigtighedsforanstaltningerne i denne brugsanvisning ikke læses, kan det medføre skade på dit Matrix-sædeprodukt.

 **ADVARSEL!** Hvis advarselerne i denne brugsanvisning ikke læses, kan det medføre død, alvorlige kvæstelser eller materielskade.

 **VIGTIGT!** Vigtige oplysninger ved montering, opsætning og justering af dit Matrix-sædeprodukt.

ADVARSEL TIL BRUGER!

Forkert brug af dette produkt kan medføre personskade eller materiel skade. UNDLAD at bruge dette produkt eller nogen former for ekstraudstyr uden først at have læst og forstået denne vejledning og andet instruktionsmateriale som f.eks. brugsanvisninger, servicemanualer eller instruktionsblade, der leveres sammen med dette produkt eller ekstraudstyret. Hvis du ikke kan forstå advarselerne, forholdsreglerne eller instruktionerne, bedes du kontakte en lægefaglig person eller forhandler, inden du forsøger at tage produktet i brug.

VIGTIGE OPLYSNINGER

Den bedste metode til at undgå problemer i forbindelse med trykskader er at forstå deres årsager og din rolle i et hudplejeprogram. Henvend dig til din behandler eller læge, hvis du har spørgsmål om individuelle begrænsninger og behov.

Alle rygstøtter bør udvælges omhyggeligt. At samarbejde med din behandler og læge er den bedste metode til at sikre, at polstringen passer til dine individuelle behov. I takt med at den enkeltes behov bliver mere komplekse, bliver evalueringen tilsvarende vigtigere. Der bør udføres regelmæssige evalueringer for at imødegå eventuelle igangværende fysiske ændringer.

 **VIGTIGT!** Se brugsanvisningen til kørestolejere/betjeningsvejledningen for at få yderligere sikkerhedsoplysninger, advarsler og forholdsregler angående betjeningen af din kørestol.

1.2 TILTÆNKT BRUG

Our Matrix® MAC Backs are intended to provide back support for a wide variety of wheelchair users. Den er designet til at tillade præcis orientering i en kørestol for at sikre optimal støtte til kropsholdning og positionering. MAC-rygstøtten kan installeres på et bredt udvalg af kørestole.

2.0 SIKKERHEDSOPLYSNINGER

2.1 TRANSPORTADVARSLER!

▲ ADVARSEL! Risiko for død, alvorlig kvæstelse eller beskadigelse

- Risiko for alvorlig skade, når patienten transporteres i en kørestol, der er udstyret med et Matrix[®] MAC-rygstøtten i et motorkøretøj.

TRANSPORT AF PATIENTEN I ET MOTORKØRETØJ I EN KØRESTOL, DER ER Udstyret med et MATRIX-RYGLÆN

Følgende retningslinjer skal følges for alle parter, der er ansvarlige for transport af patienten, f.eks. skoler og transportudbydere.

- Når det er muligt, anbefaler Motion Concepts, at patienten flyttes fra kørestolen til et bilsæde, og at der anvendes en trepunktssele eller et passende børnesæde.

- Matrix[®] MAC-rygstøtten, posturale støtteanordninger og monterings hardware er blevet dynamisk testet og opfylder kravene i ISO 16840-4:2009, kørestolssæder-del 4: Sædesystemer til brug i motorkøretøjer; og afsnit 20, ANSI/RESNA WC-4:2017 (WC20), kørestolssædesystemer til brug i motorkøretøjer:

- En fremadvendt frontal kollisionstest af en Matrix[®] MAC-rygstøtte med Flipp-nakkestøtte Støtten blev udført ved hjælp af en ISO/RESNA Surrogat Kørestolsramme (SWCF) og en Hybrid III Mellestørrelse-Voksen Mand Antropomorfsk Testenhed (ATD). SWCF blev fastgjort ved hjælp af en firepunkts, strop-type kørestolsfastspænding, og ATD blev tilbageholdt af et surrogat trepunktsbælte med et SWCF-forankret skødebælte.

- Matrix[®] MAC-rygstøtter, der bruges til at transportere en klient, bør være udstyret med en nakkestøtte, og må kun anvendes i forbindelse med kørestole, der opfylder ydelseskravene i RESNA WC19 eller ISO 7176-19.

- Nedenfor vises yderligere oplysninger om sikker transport af en patient i kørestol i et motorkøretøj henvises der til brugsanvisningerne til kørestolen og fastspændingssystemet (WTORS).

INDEN KØRESTOLEN SÆTTES I KØRETØJET, SKAL FØLGENDE KONTROLLERES:

Matrix-ryglænet skal fastgøres forsvarligt på kørestolen som beskrevet i brugsanvisningen.

Støttebælter & seler skal forblive fastgjort under transporten. De er udelukkende beregnet til at give siddestøtte, og IKKE sikkerhed under transporten.

En **hovedstøtte** bør monteres forsvarligt og indstilles korrekt ind til patientens baghoved under transporten for at reducere risikoen for piskesmældsskader.

SYSTEM TIL FASTGØRING AF KØRESTOL OG FASTSPÆNDING AF BRUGER (WTORS)

- **Fastgøring af kørestol:** Kørestolen skal fastgøres forsvarligt inde i køretøjet, i fremadrettet position og i overensstemmelse med anvisningerne fra kørestolens og fastgøringssystemets anvisninger.

- **Fastspænding af bruger:** Der skal også monteres et egnet fastspændingssystem til brugeren i overensstemmelse med producentens anvisninger. Som minimum anvendes en hoftese og en diagonal sele (trepunktssele) bælte (brug af hoftebælte alene er ikke tilstrækkeligt). Fastspændingsanordninger, der føres over skulderen og fastgøres til køretøjets gulv, bør undgås, når det er muligt, da de kan

medføre en tung belastning af patienten ved en kollision. Den anbefalede type fastgøres over og bag ved skulderen som for en sikkerhedssele i bilen. Hoftedelen af bæltet skal slutte tæt til bækkenet på patienten og må ikke kunne glide op til maveregionen. Det øverste torsodel af bæltet skal berøre patientens brystkasse og passe hen over skuldrene, men ikke grave ind i halsen eller glide ud over skuldrene.

i VIGTIGT! Hvis kørestolen og Matrix[®] MAC-ryglænet transporteres uden person, skal kørestol fastgøres med egnet udstyr i overensstemmelse med producentens anvisninger. Hvis udstyret afmonteres med henblik på transport, skal alle dele fastgøres korrekt inde i køretøjet.

2.2 GENERELLE SIKKERHEDS- OG MONTERINGSADVARSLER!

⚠ ADVARSEL! Risiko for død, alvorlig kvæstelse eller materialeskade

Tændte cigaretter, der tabes på et ubetrukket sædesystem, kan forvolde brand, hvilket kan medføre død, alvorlige kvæstelser eller materielskade. Kørestolsbrugere er særligt udsatte med hensyn til dødsfald eller alvorlige kvæstelser ved en sådan brand og den medfølgende røg, fordi de muligvis ikke er i stand til at bevæge sig væk fra kørestolen.

- UNDLAD at ryge, mens du bruger kørestolen

⚠ ADVARSEL! Risiko for alvorlig kvæstelse

Ved bestemmelse af monteringspositionen for Matrix[®]-ryglænet skal du sikre, at kørestolen er fuldstændig stabil. Når ryglænets position foran og bagved og/eller ryglænets vinkel skal justeres, bliver brugerens tyngdepunkt i kørestolen ændret. Det kan være nødvendigt at ændre positionen af forhjulene, drivhjulene, rygvinklen, frirummet til vipning og/eller sædedybden før brug.

⚠ ADVARSEL! Risiko for alvorlig kvæstelse eller beskadigelse

- Instruktionerne i denne manual skal udføres af en kvalificeret tekniker
- De medfølgende beslag er robuste og testet for holdbarhed. **Undgå at udskifte beslag med andre modeller.** Brug kun de originale beslag, der leveres sammen med Matrix-ryglænet
- Belsag, der sidder løst, kan forårsage ustabilitet, hvilket kan medføre alvorlig kvæstelse eller materialeskade.
- Kontrollér inden brug, at alle beslag er spændt forsvarligt, efter AL justering, reparation eller service.
- UNDLAD at montere Matrix[®]-ryglænets samling på ryglænsrør med en udvendig diameter over 25 mm (1") eller under 19 mm (3/4"). Ellers kan det medføre personskade eller materiel skade.
- I forbindelse med eldrevne sædefunktioner skal fastgøringsbeslagene altid anvendes.

⚠ ADVARSEL! Risiko for personskade

Matrix[®]-produkter er specifikt designet og fremstillet til brug sammen med Matrix[®]-tilbehør. Tilbehør, der er designet af andre producenter, er ikke testet af Motion Concepts og anbefales ikke.

⚠ ADVARSEL Risiko for personskade

Huden bør kontrolleres ofte efter installation af et nyt sædesystem. Når du skal vælge et sæde, der passer til dine individuelle behov, gøres det bedst i samarbejde med din behandler, læge og tjenesteudbyder.

3.0 MATRX MAC-RYGSTØTTENS OPSÆTNING

Matrx MAC-rygstøtten er en 3-delt rygstøtte designet til at yde støtte til hofter/bagagerum og forbedret mobilitet i de øvre ekstremiteter, som kan tilpasses brugerens specifikke behov. MAC-rygstøtten består af en central rygskal med et aftageligt betræk og to uafhængigt justerbare og udskiftelige sidestøtter. Den standard skumhynde kan også udskiftes med vores valgfri **Hug-indsatspude** (ikke vist) (*Hug-indsatspuden er tilgængelig på bestillingstidspunktet eller som en erstatningsrygpude.*)

MONTERINGSHARDWARE:

MAC-rygstøtten leveres standard med vores aftagelige EasySet-monteringsbeslag (PBMH). Yderligere beslagsmuligheder (Fast beslag (FSSH), Udvidet rækkevidde beslag (ERMH) og Delt monteringsbeslag (SMH)) er tilgængelige på bestillingstidspunktet.

BEMÆRK: Vores monteringsbeslag til MAC-rygstøtten kan installeres på kørestolsryg stokke, der er op til 2" (51 mm) bredere eller 1" (25 mm) smallere end den nominelle rygbredde.

VÆGT KAPACITET:

Den maksimale vægtpacitet af MAC-rygstøtten = **300 lb (136 kg)**

i VIGTIGT! Installation og justering af Matrx MAC-rygstøtten bør udføres af en kvalificeret tekniker og/eller sundhedsudbyder.

3.1 MAC-RYGSTØTTE DYBDEKONFIGURATIONER/MULIGHEDER:

MAC-rygstøtten kan konfigureres til at opnå 3 forskellige konturdybder. Konturdybderne vælges på bestillingstidspunktet, baseret på størrelsen af sidestøtterne. (Bemærk: Venstre & højre sidestøttepuder kan blandes og matches for bedst at opfylde slutbrugers behov. Sidestøtter er tilgængelige i følgende størrelser:

Standard: 3.5" (9cm), **Deep (dyb):** 6" (15cm) or **Extra Deep (ekstra dyb):** 9" (23cm)

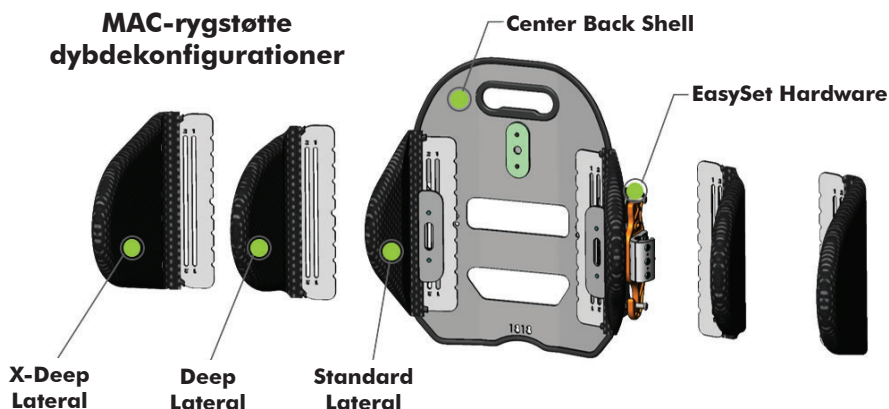

3.2 MAC SIDEJUSTERINGER & INSTALLATION

3.2.1 OVERSICHT OVER SIDEJUSTERING

i VIGTIGT! Før du udfører nogen sidestøttejusteringer:

Bemærk venligst, at **MAC-sidepladerne** og **MAC-monteringsbeslagene/-stifterne** er fastgjort til rygskallen via den samme monteringshardware (dvs. begge komponenter kan justeres samtidigt). Når der foretages justeringer af højden eller bredden på sidestøtterne, kan det være nyttigt at markere/notere den nuværende position af MAC-rygstøttens monteringsbeslag, før noget hardware løsnes.

Hvis du har nogen bekymringer vedrørende udførelsen af en sidejustering, bedes du kontakte din lokale serviceudbyder for assistance.

Sidestøtterne (og monteringsbeslag) på Matrix MAC-rygstøtten er justerbare i **højde** og **bredde** for at imødekomme slutbrugerens behov og komfort. Instruktioner for justering af højde og bredde findes i de følgende afsnit nedenfor.

SIDEHØJDE & BREDE

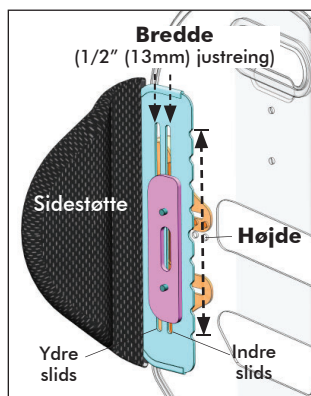

MONTERINGSBESLAG HØJDE & BREDE

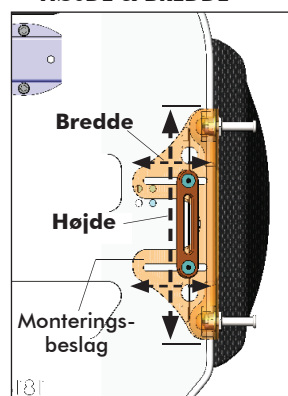

SET BAGFRA

131

3.2.2 JUSTERING AF SIDEHØJDE

Højdejusteringer af sidestøtten kan udføres uafhængigt efter behov for bedre at imødekomme slutbrugerens behov

I. JUSTERING AF SIDEHØJDE (SE FIG. 1 NEDENFOR) (se Fig. 1 nedenfor)

1. Før justeringen påbegyndes, skal du notere/markere placeringen af monteringsbeslaget (**E**) og skivepladen (**D**)
2. Løsn de 2 monteringskrue (**F**) på monteringsbeslaget. (Fjern ikke skrue helt)
3. Juster/skub sidestøtten (**C**) til den ønskede højde (via den lodrette slids i sidepladen).
4. Mens du holder sidestøtten på plads, skal du justere monteringsbeslaget og skivepladen, så de er justeret tilbage til deres oprindelige .

Fig. 1 Justering af sidehøjde

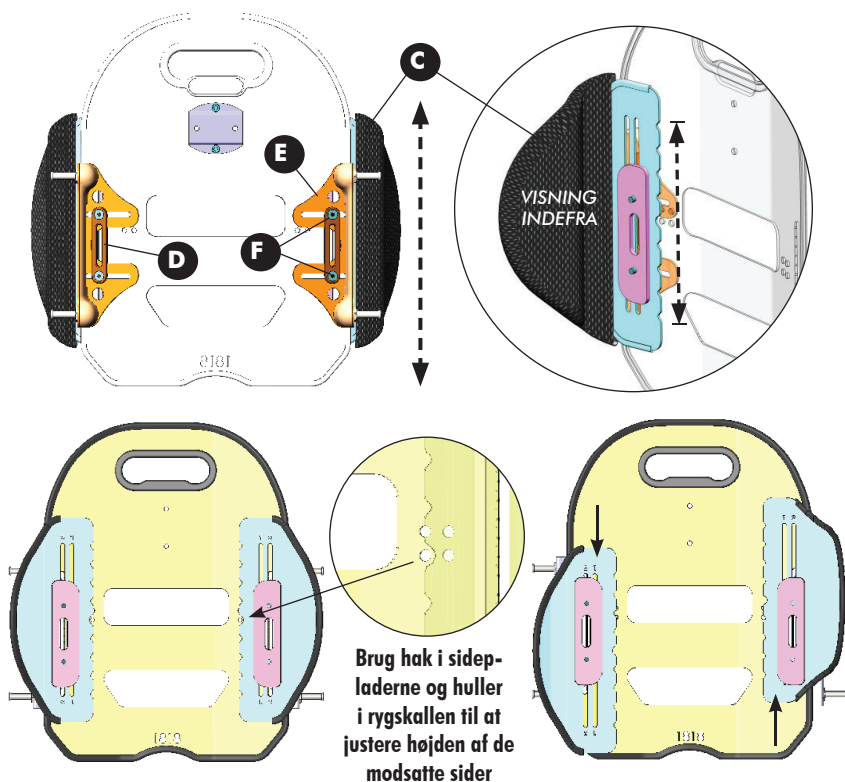

3.2.3 JUSTERING AF SIDEBREDE

i VIGTIGT! For at justere bredden af MAC-sidestøtter skal monteringsbeslagets hardware fjernes helt og geninstalleres. Et hardwarejusteringsværktøj (A) (til højre) leveres til at hjælpe med justering og installation af sidestøttehardwaren. (BEMÆRK: Behold Alignment Tool for at hjælpe med eventuelle fremtidige breddejusteringer af MAC-rygstøtten)

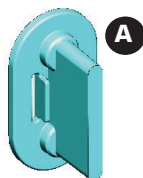

Bredden (**w**) mellem venstre og højre sidestøttepuder kan justeres i intervaller på 1/2" (13 mm) via de lodrette slidser i sidemonteringspladerne (op til maksimalt 1" (26 mm) justering). "Standard"-konfigurationen bruger de 2 ydre slidser på sidemonteringspladen; den 'brede' konfiguration bruger de 2 indre slidser. (Se **fig. 2** nedenfor). Om nødvendigt kan begge sider justeres uafhængigt indad/udad for at opnå en 1/2" (13 mm) forskudt monteringsposition.

NOTE: Orienteringen af den gevindskårne møtrikplade (B) vil ændre sig afhængigt af den valgte sidebreddekonfiguration (altså 'afrundet kant' indad eller udad- se **Fig. 2**)

Fig. 2 Konfigurationer af sidebredde

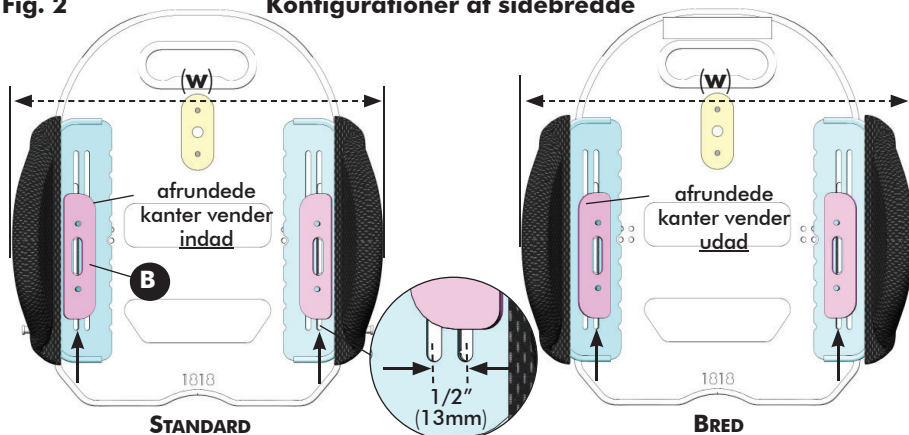

BEMÆRK: For at justere bredden af MAC-sidestøtterne skal monteringsbeslaget/sidehardware fjernes helt og geninstalleres. Se instruktionerne nedenfor:

II. FJERNELSE AF SIDESTØTTE (se Fig. 3a/b nedenfor)

1. Fjern det ydre betræk fra MAC-rygskallen (betræk ikke vist).
2. Før sidestøtten (C) adskilles, skal du markere den aktuelle position (bredde/højde) af monteringsbeslaget (E) i forhold til skivepladen (D) (for bredden) og i forhold til rygskallen (for højden) - se Fig. 3b.
3. Adskil sidestøtten ved at løsne/fjerne monteringsskrue (F) fra den gevindskårne møtrikplade (B) og adskille alle komponenter.
4. Fortsæt til trin III. **JUSTERING/INSTALLATION AF SIDESTØTTENS BREDE.**

Fig. 3a

Fjernelse af sidestøtten

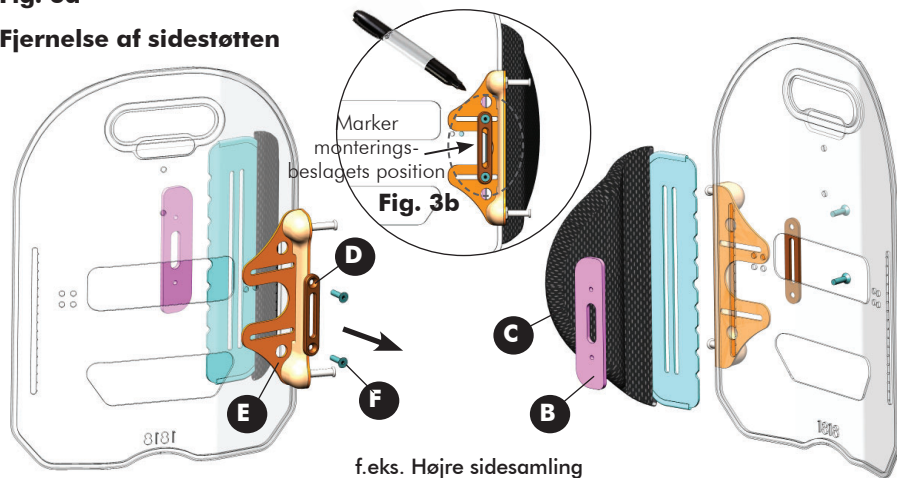

III. JUSTERING/INSTALLATION AF SIDESTØTTENS BREDE (se Fig. 4a/b nedenfor)

1. Juster den relevante (indre eller ydre) åbning i sidestøtten (C) med åbningen i MAC-rygskallen.
 2. Brug det medfølgende justeringsværktøj (A) til at justere møtrikpladen (B), sidestøttemonteringsbeslaget (E) og skivepladen (D) gennem slidserne i rygskallen, som vist i Fig. 4a/4b nedenfor.
- *BEMÆRK:** Sørg for, at møtrikpladen (B) er installeret i den korrekte retning (baseret på konfigurationen af sidebredde ('Standard' eller 'Wide' (bred) som i Fig. 2)).
3. Med alle komponenter korrekt justeret, monteres (håndspændes) monteringsskrue (F) gennem samlingen ind i møtrikpladen, og fjern derefter justeringsværktøjet.
 4. Juster sidestøtten til den ønskede position via de lodrette slider i sidestøttepladen. (se også I. JUSTERINGER AF SIDEHØJDE)
 5. Mens du holder sidestøtten på plads, justerer du monteringsbeslaget og skivepladen tilbage til deres oprindelige "markerede" position (ih. fig. 3b).
 6. Når alle komponenter er justeret til den ønskede position, spændes begge monteringskrue helt for at fastgøre sidestøtten og monteringsbeslaget på plads.
 7. Geninstallerer det ydre dæksel på MAC-rygskallen (betræk ikke vist).

Fig. 4a

Installation af sidestøtte

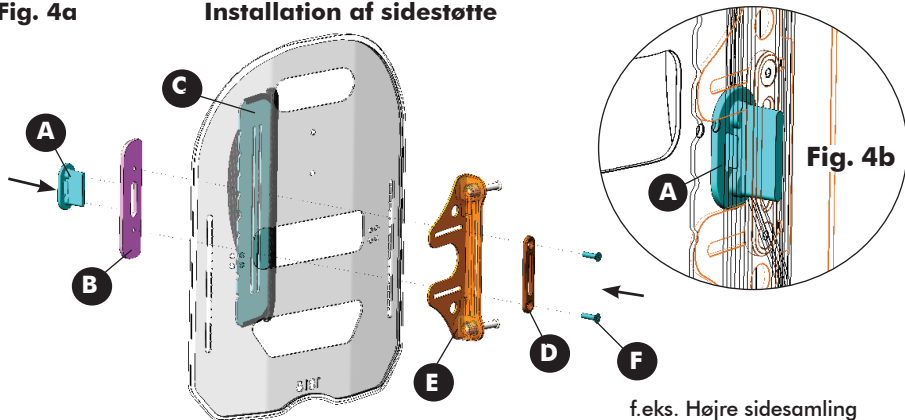

4.0 PLEJE OG VEDLIGEHOLDELSE

4.1 INSPEKTION OG VEDLIGEHOLDELSE

Hyppig visuel inspektion bør udføres på alle komponenter, inklusive polstring, skum, hardware/fastgørelseselementer og alle plastkomponenter.



ADVARSEL! Risiko for personskade eller materielskade

Fortsæt IKKE med at bruge dette produkt, hvis der konstateres problemer. Afhjælpende foranstaltninger kan udføres af eller arrangeres gennem din tjenesteudbyder.

Hver uge: Efterse **ALLE** fastgøringsdele hver uge for at sikre, at mekaniske tilslutninger og fastgøringsbeslag er tilspændt forsvarligt.

Hver måned: Foretag visuelt eftersyn af dele, herunder monteringsdele, beslag og betrækmaterialer, skum og plast for eventuelle tegn på deformation, korrosion, knæk, slitage eller kompression.

4.2 RENGØRING/VASK AF BETRÆK



ADVARSEL! Risiko for personskade eller materielskade

For at undgå eksponering for smitteoverførsel, skal polstringen undersøges grundigt, og alle materialer, der er snavset til med kropsvæsker, skal rengøres og desinficeres korrekt.



FORSIGTIG! Risiko for beskadigelse

- BRUG IKKE rengøringsmidler, der indeholder fenol, alkohol, blegemiddel eller andre nedbrydende eller slibende materialer. Ellers kan produktet blive beskadiget.
- Regelmæssig brug af en kloropløsning på 1 % kan reduceres betrækkets levetid, hvis det ikke bagefter skylles og tørres korrekt. Undlad at bruge granulat.
- Alle anvendte rengørings- og desinfektionsmidler skal være effektive og compatible med hinanden og må ikke ødelægge de materialer, der rengøres.
- Hold alle dele væk fra åben ild under rengøringen.

4.2.1 GENEREL RENGØRING

YDRE BETRÆK/SIDEBETRÆK: Meshtex-stoffet, der bruges på MAC-rygstøttens betræk og sidebetrækkene, kan tørres af med et fugtigt absorberende håndklæde, klud eller papirhåndklæde. Fjern al grov forurening fra overfladen (dvs. madpartikler, urin, afføring, blod). Pletrenses med mild sæbe og vand.

BAGSKAL/HARDWARE: Rygskallen og hardware/komponenter kan tørres af med sæbe og vand efter behov.

4.2.2 VASKEINSTRUKTIONER



VIGTIGT! FØR vask: MAC-rygstøttens betræk SKAL fjernes fra den indre skumpude eller Hug-indsatsen; Sidebetræk SKAL fjernes fra deres monteringsplader.

(**Bemærk:** Må ikke kemisk renses, må ikke bleges).



VIGTIGT! Tilstrækkelig tørring er en afgørende faktor i pleje og vedligeholdelse af alle betræk. Betrækkene skal tørres helt inden brug på puden. Lufttørring af betræk anbefales.

I. INSTRUKTIONER TIL MASKINVASK ELLER HÅNDVASK

YDRE BETRÆK/SIDEBETRÆK:

- Fjern forsigtigt MAC-rygstøttens betræk fra rygskallen ved at frigøre velcrokroge- og løkker langs toppen, bunden og indersiden af rygskallen.
- Fjern forsigtigt den indvendige skumpude fra indersiden af MAC-rygstøttens betræk, og/eller fjern forsigtigt sidebetræk fra sidemonteringsplade(r).

I. INSTRUKTIONER TIL MASKINVASK ELLER HÅNDVASK (...fortsat)

- Alle Meshtex-stofbetræk kan håndvaskes eller maskinvaskes i varmt vand, der ikke er højere end 60 °C (140 °F), på en skånsom cyklus med neutrale vaskemidler som Tide eller Persil.
- For at undgå mulige skader skal du sikre dig, at betrækket ikke kommer i kontakt med andet skarpt tøjtilbehør under vask.

HUG-INDSATSPUDE: (VALGFRI)

- Fjern forsigtigt MAC-rygstøttens betræk fra rygskallen ved at frigøre velcrokroge- og løkker langs toppen, bunden og indersiden af rygskallen.
- Fjern forsigtigt hug-indsatspuden (vatpude) fra indersiden af MAC-rygstøttens betræk
- Hug-indsatspuden kan håndvaskes eller maskinvaskes i varmt vand, der ikke er højere end 60 °C (140 °F), på en skånsom cyklus med neutrale rengøringsmidler såsom Tide eller Persil.
- For at beskytte integriteten af Hug-indsatspuden, skal du sikre dig, at den ikke kommer i kontakt med andet skarpt tøjtilbehør under vask.

BEMÆRK: BRUG IKKE skyllemidler, når du vasker Hug-indsatspuden.

II. INSTRUKTIONER TIL TØRRING

YDRE BETRÆK/SIDEBETRÆK:

Tilstrækkelig tørring er en afgørende faktor i pleje og vedligeholdelse af betræk. MAC-rygbetræk og sidebetræk skal tørres fuldstændigt inden brug. Lufttørring er den foretrukne metode.

- MÅ IKKE VRIDES.
- Hæng betrækket op og lad det dryppe tørt for at minimere krølninger.
- Alternativt kan betrækket tørretumbles på den lave/kolde indstilling.
- Meshtex-betræk MÅ IKKE STRYGES ELLER PRESSES

i Polyurethan (PU) belagte stoffer kan absorbere væsker i korte perioder, hvilket forårsager en midlertidig ændring af PU-egenskaberne. Det våde betræk er mere sårbart over for fysiske skader og bør ikke bruges, før det er helt tørt.

HUG-INDSATSPUDE: (VALGFRI)

Hug-indsatspuden indeholder ikke-absorberende, hurtigttørrende Stamina Fiber®-materiale. Lufttørring er den foretrukne metode.

- MÅ IKKE VRIDES.
 - Hæng Hug-indsatspuden op og lad den dryppe tørt.
 - Alternativt kan betræk tørretumbles på lav/kold indstilling (*når den er fuldstændig tørt, ryst Hug-indsatspuden for at redistribuere StaminaFiber® til dens oprindelige form)
 - Hug-indsatspuden MÅ IKKE STRYGES ELLER PRESSES
-

4.3 GENBRUG

ADVARSEL! Risiko for personskade

Lad altid en autoriseret forhandler undersøge produktet for materielskader eller slitage, **INDEN** produktet overdrages til en ny bruger. **UNDLAD** at bruge dette produkt, hvis det er beskadiget. Hvis disse advarsler ignoreres, kan det medføre alvorlige kvæstelser.

Dette produkt er egnet til genbrug. Det ydre betræk (stof og skum), ryglænskallen og monteringsbeslagene skal efterses af en kvalificeret forhandler eller plejer, før kørestolen tages i brug igen. **BRUG IKKE** produktet, hvis det er beskadiget på nogen måde.

Rengør og desinficer alle komponenter (betræk, skum, beslag og ryglænskal) i overensstemmelse med de lokale myndigheders bestemmelser, inden de genbruges.

Kontakt din lokale myndighed for infektionskontrol for at få yderligere hjælp og/eller oplysninger om dekontaminering og desinfektion.

4.4 BORTSKAFFELSE

Bortskaffelse og genbrug af brugte apparater og emballage skal ske i overensstemmelse med gældende lokal lovgivning.

5.0 GARANTIOPLYSNINGER

GARANTI

Vi yder en producentgaranti på produktet i overensstemmelse med vores almindelige forretningsbetingelser og vilkår i de respektive lande.

Der kan kun rejses garantikrav gennem den forhandler, som produktet er købt hos.

6.0 MAC-RYGSTØTTE TILBEHØR

6.1 MAC-NAKKESTØTTE GRÆNSEFLADEPLADE

En nakkestøtte-grænsefladeplade (**G**) er inkluderet med ALLE Matrx MAC-rygstøtter. MAC nakkestøttegrænsefladen er kompatibel med de fleste industristandard monteringshardware til nakkestøtte, inklusive vores **Matrx Elan** og **Matrx Loxx**-nakkestøttehardware (sælges separat). Nakkestøtte-grænsefladepladen installeres direkte på MAC-rygskallen ved hjælp af de medfølgende* monteringsskrue og gevindmøtrikplade (**H**).

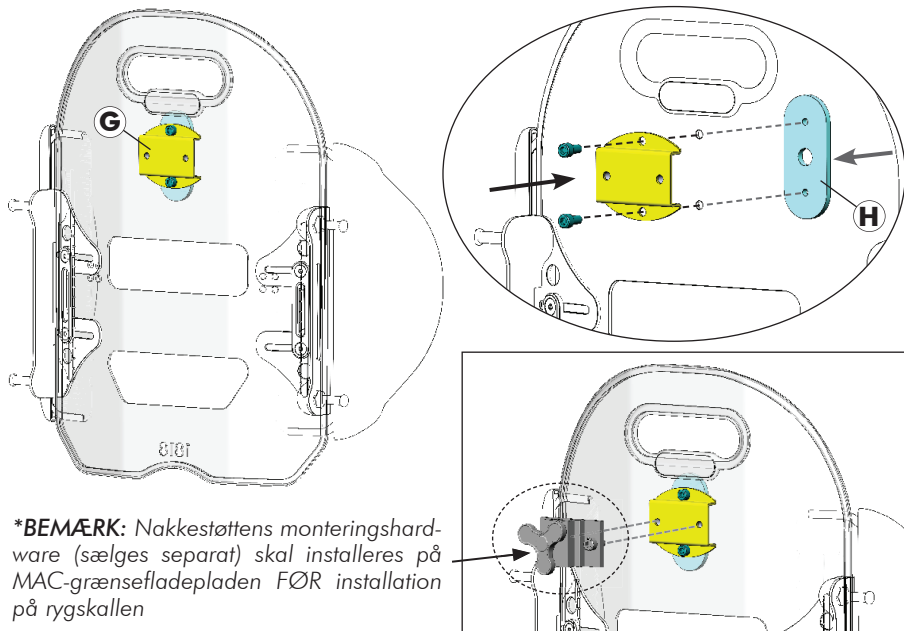

6.2 MAC LÆNDESTØTTE (VALGFRI)

En præfabrikeret lændestøtte af skum (**J**) er inkluderet med alle Matrx MAC-ryglæn. Denne valgfri lændestøtte kan installeres/placeres inde i MAC-rygstøttens betræk for forbedret positionering og øget komfort.

MAC-BAGBETRÆK



1. Åbn det ydre låg for at blotlægge skumpuden i bunden af MAC-ryglænet.
2. Installer lændestøtten inde i MAC-rygstøttens betræk (bag den eksisterende skumpude).
3. Fastgør det ydre betræk på bagsiden igen.





1.1 OVERSIKT

SIKKERHETSSYMBOLER:

Riktig oppsett og sikker bruk av Matrix MAC-rygglenet avhenger av fornuftig og rimelig vurdering etter ditt eget skjønn samt leverandørens, pleierens og/eller helsepersonellens skjønn. Symbolene nedenfor benyttes gjennom hele bruksanvisningen for å angi advarsler, forsiktig-meldinger og viktige merknader. Det er svært viktig at du leser disse og forstår innholdet i dem.

 **ADVARSEL!** Dersom du ikke tar hensyn til forsiktig-meldingene i denne bruksanvisningen, kan det føre til skade på Matrix-seteproduktet.

 **ADVARSEL!** Manglende overholdelse av advarslene i denne håndboken kan føre til død, alvorlig personskade eller materiell skade.

 **VIKTIG!** Informasjon som det er viktig å huske på under monteringen, oppsettet og/eller justeringen av Matrix-seteproduktet.

BRUKERADVARSEL!

Feil bruk av produktet kan forårsake personskade og skade på utstyr. Du må IKKE bruke dette produktet eller tilgjengelig tilleggsutstyr uten først å ha lest og forstått disse instruksjonene og eventuelle andre veiledninger, for eksempel bruksanvisninger, servicehåndbøker eller instruksjonsark som følger med dette produktet eller tilleggsutstyr. Hvis du har problemer med å forstå advarslene, forholdsreglene eller instruksene, tar du kontakt med en helsearbeider eller forhandler før du forsøker å bruke dette utstyret.

VIKTIG INFORMASJON

Den beste måten å unngå problemer i forbindelse med skader på er å forstå hva som forårsaker dem, og din egen rolle i et hudbehandlingsprogram. Kontakt behandler og lege dersom du har spørsmål om individuelle begrensninger og behov.

Alle ryggstøtter skal velges etter nøye vurdering. Ved å samarbeide med behandler og lege kan du sørge for at putevalget er tilpasset dine individuelle behov på en god måte. Ettersom de individuelle behovene blir mer kompliserte, blir en slik vurdering enda viktigere. Regelmessige evalueringer bør utføres for å adressere eventuelle pågående fysiske endringer.

 **VIKTIG!** Se håndboken for rullestolseiere/-brukere for ytterligere sikkerhetsinformasjon, advarsler og forsiktighetsregler knyttet til bruken av rullestolen.

1.2 TILTENKT BRUK

Våre Matrix® MAC Back er ment å gi ryggstøtte for en lang rekke rullestolbrukere. Den er designet for å tillate presis orientering i en rullestol for å sikre optimal postural støtte og posisjonering. MAC-ryggstøtten kan installeres på en lang rekke rullestoler.

2.0 SIKKERHETSINFORMASJON

2.1 ADVARSLER KNYTTET TIL TRANSPORT!



ADVARSEL! Fare for død, alvorlig personskade eller skade på utstyr

• Risiko for alvorlig personskade ved transport av brukeren i en rullestol utstyrt med et Matrx® MAC-ryggglene i et motorkjøretøy.

TRANSPORTERE BRUKEREN I ET MOTORKJØRETØY I ET RULLESTOL UTSTYRT MED ET MATRX-RYGGLENE

Følgende retningslinjer må tilgjengeliggjøres for alle parter som har ansvar for transport av brukeren, som skoler og transportleverandører.

• Så sant det er mulig, anbefaler Motion Concepts at brukeren tas ut av rullestolen og settes i et bilsete med trepunkts sikkerhetsbelte eller egnet barnesete.

• Matrx® MAC-ryggstøtten, posturale støtteanordninger og tilbehør utstyret har blitt dynamisk testet og oppfyller kravene i ISO 16840-4:2009, Rullestolseter-del 4: Sittesystemer for bruk i motorkjøretøyer; og seksjon 20, ANSI/RESNA WC-4:2017 (WC20), rullestolsetesystemer for bruk i motorkjøretøyer:

• En forovervendt frontalkollisjonstest av en Matrx® MAC Back with Flipp Headrest Støtte ble utført ved bruk av en ISO/RESNA Surrogate Rullestol Frame (SWCF) og en Hybrid III Midsize-Adult Male Anthropomorphic Test Device (ATD). SWCF-en ble sikret med en firepunkts rullestolfeste med stropper, og ATD-en ble holdt fast av et surrogat-trepunktsbelte med et SWCF-forankret hoftebelte.

• Matrx® MAC-rygger som brukes til å transportere en klient bør være utstyrt med en nakke-

støtte og kan kun brukes sammen med rullestoler som oppfyller ytelseskravene til RESNA WC19 eller ISO 7176-19.

• For sikker transport av brukeren i rullestol i et motorkjøretøy: se bruksanvisningen for rullestolen og festesystemet for rullestol og bruker (WTORS) – se tilleggsinformasjon nedenfor.

FØR DU SETTER DEG I KJØRETØYET, MÅ DU KONTROLLERE FØLGENDE:

Matrx-ryggglenet må være forsvarlig festet i rullestolen som beskrevet i bruksanvisningen.

Sittestillingsbelter- og sikringsseleer må forbli festet under transport, selv om de bare er utformet for å gi holdningsstøtte. De er IKKE beregnet på sikring under transport.

En Hodestøtte bør være forsvarlig montert og riktig justert nær baksiden av brukerens hode under transport, for å redusere risikoen for nakkeslengskader.

FESTING AV RULLESTOLEN OG FESTESYSTEM FOR BRUKEREN (WTORS)

• **Festing av rullestolen:** Rullestolen må festes forsvarlig i kjøretøyet, i en fremovervendt posisjon, i samsvar med instruksjonene fra produsenten av rullestolen og festesystemet.

• **Festing av bruker:** Et egnet festesystem for bruker må også monteres i samsvar med instruksjonene fra produsenten. Som et minimum må det brukes hoftebelte og diagonalt belte (hoftebelter alene er ikke egnet). Fastspenningsmekanismer som sløyfe over skulderen og anker til kjøretøyets guly, bør unngås der det er mulig. Grunnen er at de kan føre til kraftig nedadgående belastning gjennom brukeren under støt. Den foretrukne typen anker er over og bak skulderen som med et bilsetebelte. Hoftedelen av beltet skal passe godt over brukerens bekk og skal

ikke kunne gli opp til mageområdet. Den øvre overkroppsdelen av beltet skal være i kontakt med brukerens bryst og passe over skulderen/skuldrene, samtidig som den ikke presses inn i nakke eller glir av skulderen/skuldrene.

i VIKTIG! Hvis rullestolen og Matrx[®] MAC-rygglønet transporteres uten bruker, må rullestolen være festet med passende utstyr i henhold til produsentens instruksjoner. Hvis utstyret demonteres for transport, må du sikre at alle deler er festet trygt i kjøretøyet.

2,2 GENERELLE ADVARSLER FOR SIKKERHET OG MONTERING!

⚠ ADVARSEL! Fare for død, alvorlig personskade eller skade på utstyr

Tente sigaretter som faller på et polstret setesystem, kan forårsake brann som resulterer i død, alvorlig personskade eller skade på utstyr. Brukere av rullestolen har særlig risiko for død eller alvorlig personskade grunnet disse brannene og den resulterende røyken, fordi de kan være ute av stand til å bevege seg bort fra rullestolen.

- IKKE RØYK mens du bruker rullestolen.

⚠ ADVARSEL! Risiko for alvorlig personskade

Ved etablering av monteringsposisjonen for Matrx[®]-rygglønet må du sørge for at rullestolens stabilitet ikke svekkes. Når rygglønets fremre og bakre posisjon og/eller vinkel justeres, endres brukerens tyngdepunkt i rullestolen. Det kan være nødvendig å flytte de fremre svinghjulene, drivhjulene, rygg- og setevinkelen, ryggvinkelen og/eller setedybden før bruk.

⚠ ADVARSEL! Fare for alvorlig personskade eller skade på utstyr

- Prosedyrene i denne håndboken må utføres av en kvalifisert tekniker
- Den medfølgende maskinvaren har høy styrke og er testet for holdbarhet. **Ikke bruk annen maskinvare som erstatning.** Bruk bare den originale maskinvaren som leveres med Matrx-rygglønet
- Påmontering av deler som sitter løst, kan føre til tap av stabilitet, noe som kan føre til alvorlig personskade eller skade på utstyr.
- Etter alle justeringer, reparasjoner eller service, og før bruk, må du kontrollere at alle deler er ordentlig festet.
- IKKE monter Matrx[®]-ryggløneheten på ryggstøtter med en utvendig diameter på mer enn 1" (25 mm) eller mindre enn 3/4" (19 mm). Det kan ellers oppstå skade på mennesker eller maskin.
- For elektrisk drevne setesystemer må maskinvaren for fast montering brukes.

⚠ ADVARSEL! Skaderisiko

Matrx[®]-produkter er spesielt utformet og produsert for bruk i kombinasjon med Matrx[®]-tilbehør. Tilbehør som er utformet av andre produsenter, har ikke blitt testet av Motion Concepts og anbefales ikke.

⚠ ADVARSEL Risiko for personskade

Etter at et nytt setesystem er montert, bør du kontrollere hudtilstanden ofte. Samarbeid med terapeuten, legen og tjenesteleverandøren er den beste måten for å sikre at et setevalg oppfyller dine individuelle behov.

3.0 MATRX MAC BAKKOPPSETT

Matrx MAC Back er en 3-delt ryggstøtte designet for å gi hofte/stammestøtte og forbedret mobilitet i øvre ekstremiteter som kan skreddersys til brukerens spesifikke behov. MAC Back består av et midrygg skall med et avtagbart deksel og to uavhengig justerbare og utskiftbare sidestøtter. Standard skumputeunderlag kan også byttes ut med vår valgfrie **Hug innlegg pute** (ikke vist) (*The Hug Insert Pad er tilgjengelig ved bestilling eller som en erstatningspute*).

MONTERING AV UTSTYRET:

MAC Back leveres som standard med vårt flyttbare EasySet-montering utstyr (PBMH). Ytterligere utstyralternativer (Fixed Hardware (FSSH), Extended Range Hardware (ERMH) og Split Mounting Hardware (SMH)) er tilgjengelige på bestillingstidspunktet.

MERKNAD: Vår MAC-ryggmonteringsutstyr kan installeres på rullestolryggstokker som er opptil 2" (51 mm) bredere eller 1" (25 mm) smalere enn den nominelle ryggbredden

VEKTKAPASITET

Maksimal vektkapasitet på MAC Back = **300 lb (136 kg)**

i VIKTIG! Installasjon og justering av Matrx MAC Back bør utføres av en kvalifisert tekniker og/eller helsepersonell.

3.1 MAC BACK DEPTH CONFIGURATIONS/OPTIONS:

MAC Back kan konfigureres for å oppnå 3 forskjellige konturdybder. Konturdybdene velges på bestillingstidspunktet, basert på størrelsen på sidestøttene. (**Merk:** Venstre og høyre sidestøtteputer kan blandes og matche for å møte behovene til sluttbrukeren best). Sidestøtter er tilgjengelige i følgende størrelser:

Standard: 3.5" (9cm), **Dyp (Deep):** 6" (15cm) eller **Ekstra Dyp (X-Deep):** 9" (23cm)

MAC RYGG-DYBDE

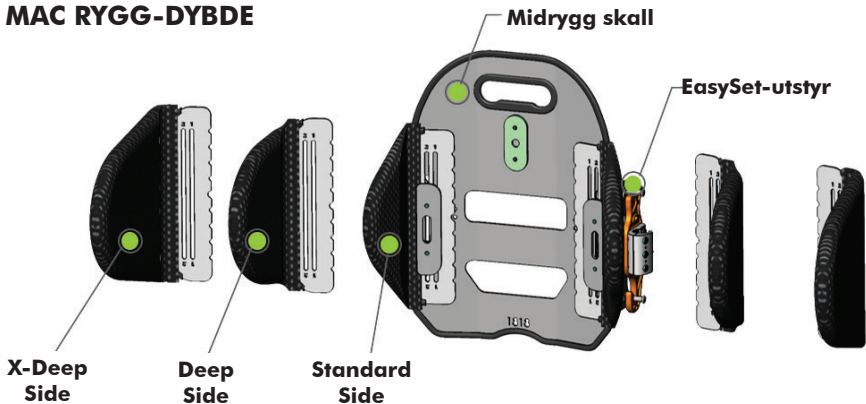

3.2 MAC SIDEINSTALLASJON OG JUSTERINGER

3.2.1 LATERAL ADJUSTMENT OVERVIEW

i VIKTIG! Før du utfører sidestøttejusteringer:

Vær oppmerksom på at MAC-sideplatene og MAC-monteringsbrakettene/-stiftene er festet til ryggskallet via samme -monteringsutstyr (dvs. begge komponentene kan justeres samtidig). Når du foretar høyde- eller breddejusteringer på sidestøttene, kan det være nyttig å merke/notere gjeldende posisjon til MAC-monteringsbrakett(e) bak før du løsner utstyret.

Hvis du har noen bekymringer med å utføre en sidejustering, vennligst kontakt din lokale tjenesteleverandør for å få hjelp.

Sidestøttene (og monteringsbrakettene) på Matrx MAC-ryggen er høyde- og breddejusterbare for å imøtekomme behovene og komforten til brukeren. Instruksjoner for høyde- og breddejusteringer er gitt i avsnittene som følger nedenfor.

SIDEHØYDE OG -BREDE

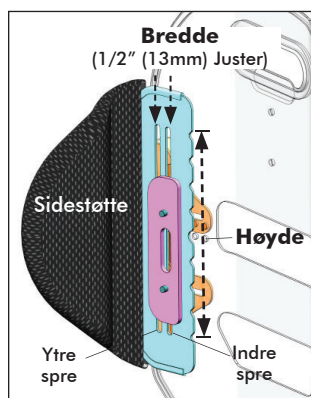

MTG BKT HØYDE OG BREDE

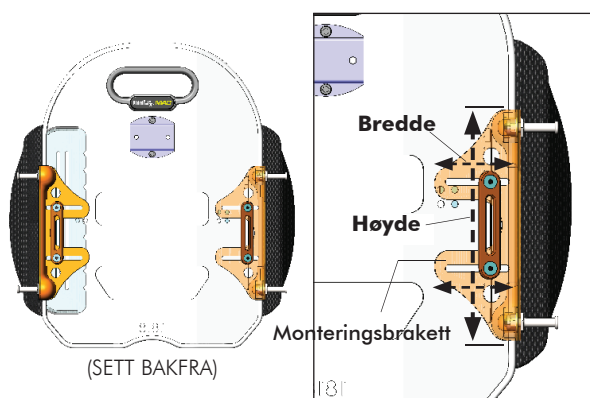

3.2.2 SIDEHØYDEJUSTERING

Sidestøttehøydejusteringer kan gjøres uavhengig, etter behov, for å bedremøte behovene til brukeren

I. SIDEHØYDEJUSTERING (se Fig. 1 nedenfor)

1. Før du starter justeringen, noter/merk posisjonen til monteringsbrakett(e) (**E**) og skiveplaten (**D**)
2. Løsne de 2 monteringskruene (**F**) på monteringsbrakett(e). (Ikke fjern skruene helt)
3. Juster/skyv sidestøtten (**C**) til ønsket høyde (via det vertikale sprekket i sideplaten).
4. Mens du holder sidestøtten på plass, justerer du monteringsbrakett(e) og skiveplaten slik at de er justert tilbake til sin opprinnelige "merkede" posisjon.

Fig. 1 Sidehøydejusteringer

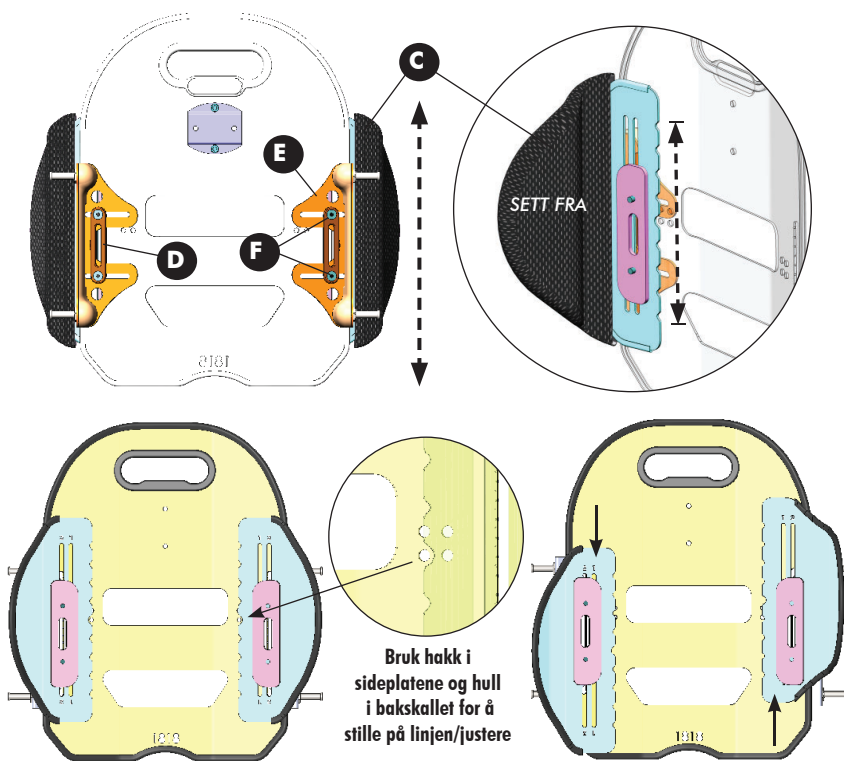

Bruk hakk i sideplatene og hull i bakskalet for å stille på linjen/justere

3.2.3 SIDEBREDEJUSTERING

VIKTIG! For å justere bredden på MAC Laterals, må monteringsbraketten fjernes helt og installeres på nytt. Et utstyrjusteringsverktøy (A) (til høyre), er gitt for å hjelpe til med justering og installasjon av utstyret. (MERK: Ta vare på justeringsverktøyet for å hjelpe til med eventuelle fremtidige breddejusteringer over levetiden til MAC-ryggen)

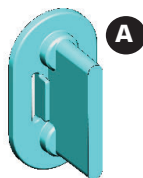

Bredden (w), mellom venstre og høyre sidestøtteputer kan justeres på 1/2" (13 mm), via de vertikale srekkene i sidemonteringsplatene (opptil maksimalt 1" (26 mm) justering). 'Standard'-konfigurasjonen bruker de 2 ytre sprekkene på sidemonteringsplaten; den 'brede' konfigurasjonen bruker de 2 indre sprekkene. (Se fig. 2 nedenfor). Hvis nødvendig kan begge sider justeres uavhengig innover/utover for å oppnå en 1/2" (13 mm) forskjøvet monteringsposisjon.

MERKNAD: Orienteringen til den gjengede mutterplaten (B) vil endres avhengig av den valgte sidebreddekonfigurasjonen (dvs. 'avrundet kant' innover eller utover- se Fig. 2)

Fig. 2

Sidebredde-konfigurasjoner

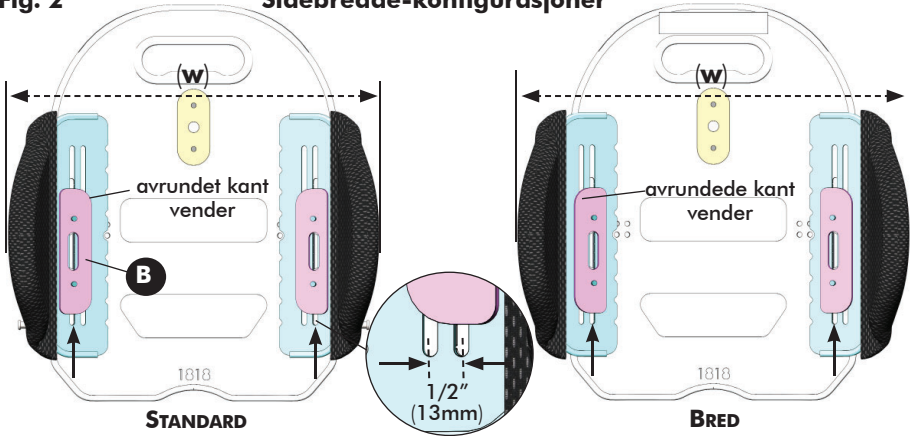

MERKNAD: For å justere bredden på MAC Laterals, må monteringsbraketten/sideutstyr fjernes helt og installeres på nytt. Se nedenfor:

II. FJERNING AV SIDSTØTTE (se Fig. 3a/b nedenfor)

1. Fjern det ytre dekselet fra MAC rygg skall (dekselet ikke vist).
2. Før du demonterer sidestøtten (C), marker gjeldende posisjon (bredde/høyde) til monteringsbraketten (E) i forhold til skiveplaten (D) (for bredde) og i forhold til ryggskallet (for høyde) - se fig. 3b.
3. Demonter sidestøtten ved å løse/fjerne monteringskruene (F) fra den gjengede mutterplaten (B) og demontere alle komponentene.
4. Fortsett til trinn III. BREDEJUSTERING/INSTALLASJON AV SIDSTØTTE

Fig. 3a

Fjerning av sidestøtte

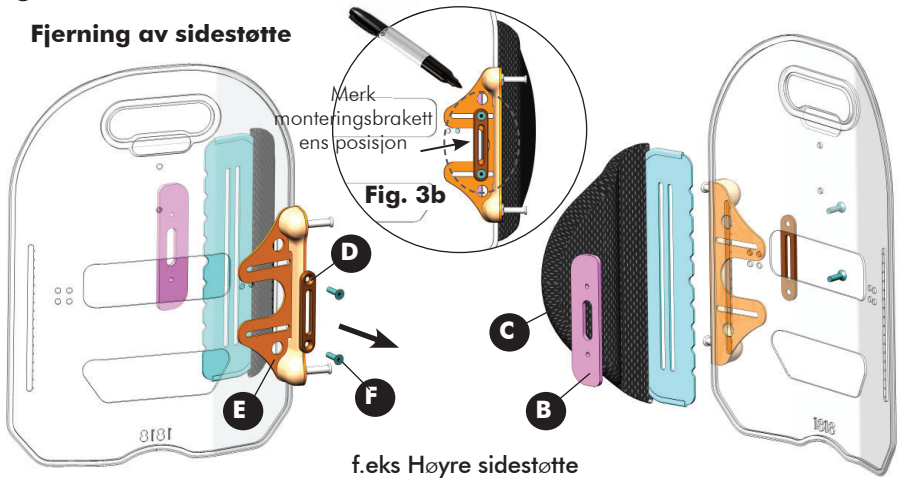

III. BREDEJUSTERING/INSTALLASJON AV SIDESTØTTE (se Fig. 4a/b nedenfor)

1. Juster den aktuelle (indre eller ytre) sprekken i sidestøtten (C) med sprekken i MAC-ryggskallet.

2. Bruk av justeringsverktøyet (A) som følger med, juster inn mutterplaten (B), sidestøtte festeplaten (E) og skiveplaten (D) gjennom sprekken i bakskalet, som illustrert i Fig. 4a/4b nedenfor.

***MERK:** Sørg for at mutterplaten (B) er installert i riktig retning (basert på sidebreddekonfigurasjonen ("Standard" eller "Bred" per Fig. 2)).

3. Med alle komponentene riktig innrettet, installer løst (stram for hånd) monteringssskruene (F) gjennom enheten inn i mutterplaten, og fjern deretter justeringsverktøyet.

4. Juster sidestøtten til ønsket posisjon via de vertikale sprekken i sidestøtteplaten. (se også I. SIDEHØYDEJUSTERINGER)

5. Mens du holder sidestøtten på plass, juster/still på linjen på nytt monteringsbraketten og skiveplaten slik at de er justert tilbake til sin opprinnelige "merkede" posisjon (per Fig. 3b).

6. Når alle komponentene er justert til ønsket posisjon, stram begge monteringssskruene helt for å feste sidestøtten og monteringsbraketten på plass.

7. Instaler på mytt det ytre dekselet på MAC rygg skall (dekselet ikke vist).

Fig. 4a **Installasjon av sidestøtte**

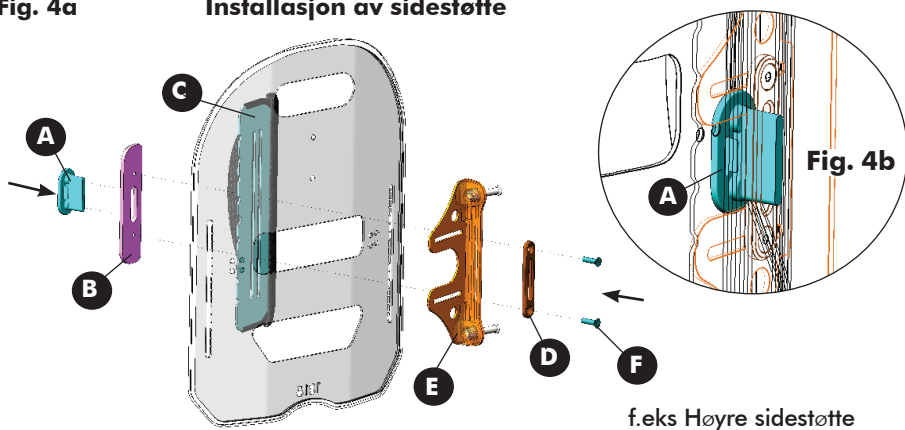

f.eks Høyre sidestøtte

4.0 PLEIE OG VEDLIKEHOLD

4.1 INSPEKSJON OG VEDLIKEHOLD

Hyppig visuell inspeksjon bør utføres på alle komponenter, inkludert møbeltrekk, skum, maskinvare/fester og eventuelle plastkomponenter.

⚠ ADVARSEL! Risiko for personskade eller skade på utstyr

SLUTT å bruke produktet dersom du oppdager feil ved det. Reparasjoner kan utføres hos eller gjennom serviceleverandøren.

Hver uke: Inspiser **ALLE** fester hver uke for å sikre at mekaniske forbindelser og festemaskinvarer er forsvarlig strammet til.

Hver måned: Utfør visuell kontroll av delene, inkludert maskinvarer, braketter, polstringsmaterialer, skum og plast, for å undersøke for deformasjon, korrosjon, sprekker, slitasje eller kompresjon.

4.2 RENGJØRING/VASKING AV DEKSLER:



ADVARSEL! Risiko for personskade eller skade på utstyr

For å unngå smittefare må puten inspiseres nøye, og materialer som er tilsølt med kroppsvæsker, må rengjøres og desinfiseres.



FORSIKTIG! Fare for skade

- IKKE bruk rengjøringsmidler som inneholder fenoler, alkoholer, blekemidler eller andre slipende materialer. Ellers kan det oppstå produktskader.
- Hvis 1 % klorløsning brukes regelmessig, kan dette redusere trekkets levetid hvis det ikke skylles og tørkes ordentlig. Ikke bruk slipemidler.
- Alle rengjørings- og desinfeksjonsmidler må være av god kvalitet og kompatible med hverandre. I tillegg må de beskytte materialene de skal rengjøre.
- Hold produktet borte fra alle åpne varmekilder under rengjøring.

4.2.1 GENERELL RENGJØRING:

YTRE DEKSEL/SIDEDEKSLER: Meshtex-stoffet som brukes på MAC-bakdekslet og sidedekslene kan tørkes av med et fuktig absorberende håndkle, klut eller papirhåndkle. Fjern all grov forurensning fra overflaten (dvs. matpartikler, urin, avføring, blod). Flekkrens med mild såpe og vann

BAKSIDESKALL/UTSTYR: Bakskalet og utstyr/komponenter kan tørkes av med såpe og vann etter behov.

4.2.2 INSTRUKSJONER FOR VASKING

i VIKTIG! FØR vasking: MAC-bakdekselet MÅ fjernes fra den indre skumputen eller Hug- innlegget; Sidedeksler MÅ fjernes fra monteringsplatene. (**Merk:** Må ikke tørrenses eller blekes).

i VIKTIG! Tilstrekkelig tørking er en avgjørende faktor for stell og vedlikehold av alle deksler. Trekkene bør tørkes helt før de brukes på puten. Lufttørking av trekk anbefales.

I. MASKINVASK- ELLER HÅNDVASKINSTRUKSJONER

YTRE DEKSEL/SIDEDEKSLER:

- Fjern forsiktig MAC-bakdekselet fra bakskalet ved å løsne borrelåsfestene langs toppen, bunnen og innsiden av bakskalet.
- Fjern forsiktig den indre skumputen fra innsiden av MAC-bakdekselet, og/eller fjern forsiktig sidedekselet(e) fra sidemonteringsplaten(e).

I. MASKINVASK- ELLER HÅNDVASKINSTRUKSJONER (...forts.)

- Alle Meshtex-stofftrekk kan håndvaskes eller maskinvaskes i varmt vann som ikke er høyere enn 60 °C (140 °F), på en delikat syklus med nøytrale vaskemidler som Tide eller Persil.
- For å unngå mulig skade, sørg for at dekselet ikke kommer i kontakt med annet skarpt plaggtillbehør under vask.

KLEM INNLEGGES BLOKK: (VALGFRI)

- Fjern forsiktig MAC-bakdekselet montering fra bakskalet ved å løse borrelåsfestene langs toppen, bunnen og innsiden av bakskalet.
- Fjern forsiktig kleinnlegget (quiltet pute) fra innsiden av MAC-bakdekselet
- Hug-innlegg kan håndvaskes eller maskinvaskes i varmt vann som ikke er høyere enn 60 °C (140 °F), på en delikat syklus med nøytrale vaskemidler som Tide eller Persil.l.
- For å beskytte integriteten til Hug-innlegg (quiltet pute), sørg for at den ikke kommer i kontakt med annet skarpt plaggtillbehør under vask.

MERKNAD: IKKE bruk tøymykener når du vasker Hug-innlegget.

II. TØRKEINSTRUKSJONER

YTRE DEKSEL/SIDEDEKSLER:

Tilstrekkelig tørking er en avgjørende faktor for stell og vedlikehold av alle dekslene. MAC ryggdeksler og sidedeksler bør tørkes helt før bruk. Lufttørking er den valgte metoden.

- IKKE VRI OPP
- Heng dekselet og la det dryppe tørt for å minimere rynker.
- Alternativt kan deksler tørkes i tørketrommel på lav temperatur/kjøling.
- IKKE STRØK ELLER TRYKK Meshtex-deksler

i Polyuretan (PU) belagte stoffer kan absorbere væsker i korte perioder og forårsake en midlertidig endring av PU-egenskapene. Det våte dekselet er mer sårbart for fysisk skade og bør ikke brukes før det er helt tørt.

KLEM INNLEGGES BLOKK: (VALGFRI)

Hug-innleggspute inneholder ikke-absorberende, hurtigtørkende StaminaFiber®-materiale. Lufttørking er den valgte metoden.

- IKKE VRI OPP
- Heng Hug Insert og la det dryppe tørt.
- Alternativt kan dekslene tørkes i tørketrommel på lav/kjølig innstilling (*når den er helt tørket, luft opp Hug-innlegget for å omfordele StaminaFiber® til sin opprinnelige form)
- IKKE STRØK ELLER TRYKK klem-innleggsputen

4.3 GJENBRUK/GJENVINNING

ADVARSEL! Skaderisiko

En autorisert forhandler må alltid kontrollere om det er skade eller slitasje på produktet, FØR det overleveres til en ny bruker. Hvis det oppdages skade, må du IKKE bruke dette produktet. Manglende overholdelse av disse advarslene kan føre til alvorlig personskade.

Dette produktet er egnet for gjenbruk. Yttertrekket (stoff og skum), ryggrammen og monteringsmaskinvaren må inspiseres av en kvalifisert forhandler eller kvalifisert helsepersonell før gjenbruk. Hvis det oppdages skade, SKAL PRODUKTET IKKE GJENBRUKES.

Rengjør og desinfiser alle komponenter (trekk, skum, maskinvare og ryggramme) i samsvar med lokale myndigheters bestemmelser, før gjenbruk.

Hvis du trenger mer hjelp og/eller informasjon om dekontaminering og desinfisering, kan du kontakte den lokale smittevernenheten.

4.4 KASSERING

Avhending og gjenvinning av brukt utstyr og emballasje må skje i samsvar med gjeldende lokale forskrifter.

5.0 GARANTIOPPLYSNINGER

GARANTI

Vi tilbyr en produsentgaranti for produktet i samsvar med våre generelle forretningsvilkår i det aktuelle landet.

Garantikrav kan bare rettes gjennom den aktuelle leverandøren av produktet.

6.0 MAC RYGGTILBEHØR

6.1 PLACA DE CONEXIÓN PARA REPOSACABEZAS MAC

En nakkestøtte-grensesnittplate (G) er inkludert med ALLE Matrix MAC-rygger. MAC nakkestøtte-grensesnittet er kompatibelt med de fleste industristandard monteringsutstyr for nakkestøtte, inkludert vår Matrix Elan og Matrix Loxx nakkestøtte utstyr (hver selges separat). Nakkestøttens grensesnittplate installeres direkte på MAC-ryggskallet ved hjelp av monteringskruene og den gjengede mutterplaten (H) som følger med*.

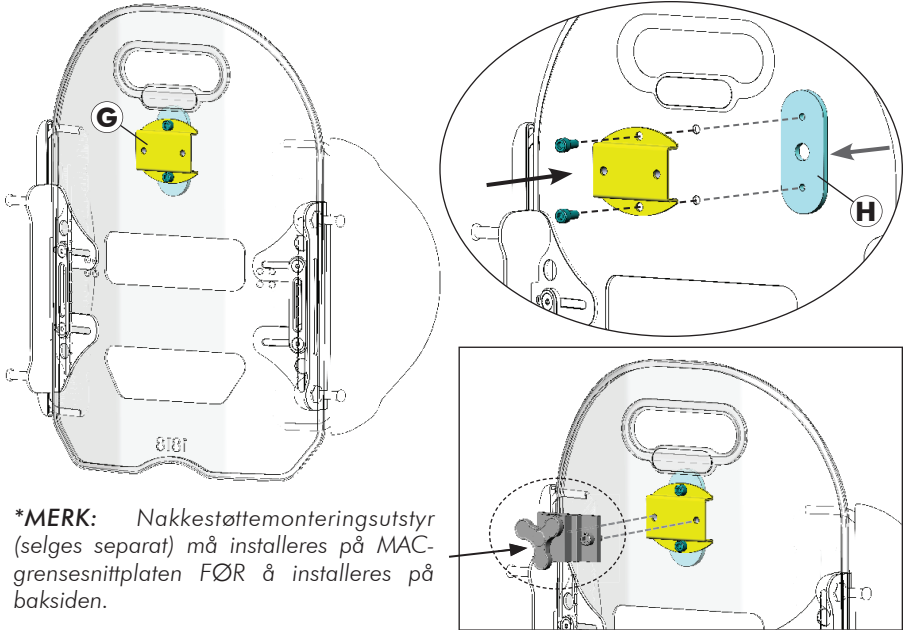

***MERK:** Nakkestøttemonteringsutstyr (selges separat) må installeres på MAC-grensesnittplaten FØR å installeres på baksiden.

6.2 MAC KORSRYGGSTØTTE (VALGFRI)

En prefabrikkert korsryggstøtte i skum (J) følger med hver Matrix MAC-rygg. Denne valgfrie korsryggstøtten kan installeres/plasseres inne i MAC-ryggdekelet for forbedret plassering og ekstra komfort.

MAC RYGGDEKSEL



1. Åpne det ytre dekelet for å avdekke skumputen nederst på MAC-ryggen.
2. Installer korsryggstøtten inne i MAC-ryggdekelet (bak den eksisterende skumputen).
3. Fest det ytre dekskallet på baksiden igjen.



1.1 ÖVERSIKT

SÄKERHETSSYMBOLER:

Korrekt inställning och säker användning av Matrix MAC ryggstöd är beroende av ditt eget, leverantörens, vårdgivarens och/eller vårdpersonalens goda omdöme och sunda förnuft. Följande symboler används i denna bruksanvisning för att markera varningar, försiktighetsåtgärder och viktiga anmärkningar. Det är mycket viktigt att du läser och förstår dem ordentligt.

FÖRSIKTIGT! Om försiktighetsanmärkningarna i denna bruksanvisning inte följs kan det leda till skada på Matrix-sitsprodukten.

VARNING! Om varningarna i denna bruksanvisning inte följs kan det leda till dödsfall, allvarlig personskada eller materiell skada.

VIKTIGT! Viktig information att komma ihåg under montering, inställning och justering av Matrix-sitsprodukten.

VARNING FÖR ANVÄNDARE!

Felaktig användning av den här produkten kan orsaka person- eller saksador. Använd INTE den här produkten eller någon tillvalsutrustning innan du har läst och förstått dessa instruktioner och eventuellt ytterligare instruktionsmaterial, såsom bruksanvisning, servicehandböcker eller instruktionsblad som medföljer produkten eller tillvalsutrustningen. Om du inte kan förstå varningarna eller instruktionerna ska du kontakta hälso- eller sjukvårdspersonal eller återförsäljaren innan du använder utrustningen.

VIKTIG INFORMATION

Det bästa sättet att undvika problem med trycksår är att förstå vad som orsakar dem och din roll i ett hudvårdsprogram. Du bör konsultera din terapeut och läkare om du har några frågor angående individuella begränsningar och behov.

Alla ryggstöd bör väljas med omsorg. Det bästa är att arbeta tillsammans med din terapeut och din läkare för att se till att valet av dynor passar dina individuella behov. När individens behov blir mer komplicerade blir utvärderingen ännu viktigare. Regelbundna utvärderingar bör utföras för att ta itu med eventuella pågående fysiska förändringar.

VIKTIGT! Ytterligare säkerhetsinformation, varningar och försiktighetsanmärkningar angående användning av rullstolen finns i bruksanvisningen till rullstolen.

1.2 AVSEDD ANVÄNDNING

Våra Matrix® MAC Backs är avsedda att ge ryggstöd för en mängd olika rullstolsanvändare. Den är utformad för att möjliggöra exakt orientering i en rullstol för att säkerställa optimalt hållningsstöd och positionering. MAC Ryggstöd kan installeras på ett brett utbud av rullstolar.

2.0 SÄKERHETSINFORMATION

2.1 TRANSPORTVARNINGAR!

▲ VARNING! Risk för dödsfall, allvarlig personskada eller materiell skada
Risk för allvarliga personskador vid transport av användaren i en rullstol utrustad med ett Matrix® MAC ryggstöd i ett motorfordon.

TRANSPORT AV EN BRUKARE I EN RULLSTOL SOM UTRUSTATS MED ETT MATRIX-RYGGSTÖD I ETT MOTORFORDON

Följande riktlinjer ska göras tillgängliga för alla parter som ansvarar för transport av brukaren, t.ex. skolor och transportföretag.

- När det är praktiskt möjligt rekommenderar Motion Concepts att brukaren flyttas över från rullstolen till ett säte i fordonet och använder ett säkerhetsbälte över höften och diagonalt över bröstet eller en lämplig bilbarnstol.
- Matrix® Mac-ryggstöd, de posturala stödenheterna och tillbehöret hårdvara har testats dynamiskt och uppfyller kraven i ISO 16840- 4:2009, Rullstolsstoppplater- Del 4: Sittsystem för användning i motorfordon; och avsnitt 20, ANSI/RESNA WC-4:2017 (WC20), Rullstolsstoppssystem för användning i motorfordon:
- Ett främåtriktat frontalkollisionstest av en Matrix® MAC Back med Flipp Headrest Stöd utfördes med hjälp av en ISO/RESNA Surrogate Wheelchair Frame (SWCF) och en Hybrid III Midsize-Adult Male Anthropomorphic Test Device (ATD). SWCF säkrades med en rullstol med fyra punkter och ATD fastspändes med ett surrogat trepunktsbälte med ett SWCF-förankrat höftbälte.
- Stöd och får endast användas tillsammans med rullstolar som uppfyller prestanda-kraven i RESNA WC19 eller ISO 7176-19.
- För säker transport av en brukare i rullstol i ett motorfordon hänvisas till bruksanvisningarna för rullstolen och förankrings- och passagerarfastspänningssystemet (WTORS)- se ytterligare information nedan.

FÖRE TRANSPORT I FORDONET SKA DU KONTROLLERA FÖLJANDE:

Matrix-ryggstödet måste sitta fast ordentligt på rullstolen enligt beskrivningen i bruksanvisningen.

Höftbälten och selar för att bibehålla kroppsställningen ska sitta kvar under transport. De är emellertid endast utformade för att ge stöd av kroppsställningen och är INTE avsedda att ge transportsäkerhet.

A Huvudstöd borde vara sätts fast ordentligt och justeras korrekt nära patientens bakhuvud under transport för att minska risken för whiplashskada.

SYSTEM FÖR FASTSPÄNNING AV RULLSTOL OCH FASTSPÄNNING AV BRUKAREN (WTORS)

- Rullstolsförankring: Rullstolen måste förankras i fordonet i framåtriktad position, i enlighet med anvisningar från tillverkare av rullstolen och fastspänningssystemet.
- Fastspänning av brukare: Ett lämpligt system för fastspänning av brukaren måste också monteras i enlighet med tillverkarens anvisningar. Minst ett höftbälte och ett diagonalt bälte bälten (endast höftbälten är inte lämpliga). Bälten som går över axeln och fäster på fordonets golv ska undvikas om möjligt, eftersom de kan orsaka stor belastning nedåt genom brukaren vid en stöt. Rekommenderad typ fäster

ovanför och bakom axeln som ett säkerhetsbälte. Den del av bältet som går över höften ska sitta åt ordentligt över brukarens bäcken och det ska inte kunna åka upp över bukområdet. Den del av bältet som sitter över den övre bröstkorgen ska vara i kontakt med brukarens bröstkorg och gå över axeln/axlarna, utan att skära in i nacken eller glida av axeln/axlarna.

i VIKTIGT! Om rullstolen och Matrx[®] MAC-ryggstödet ska transporteras utan brukaren i ska rullstolen spännas fast med lämplig utrustning enligt tillverkarens anvisningar. Om utrustningen ska tas isär för transport ska du se till att alla delar är säkert fastspända i fordonet.

2,2 ALLMÄNNA SÄKERHETS- OCH INSTALLATIONSVARNINGAR!

⚠ VARNING! Risk för dödsfall, allvarlig personskada eller materiell skada
Tända cigaretter som faller på ett stoppat sittsystem kan orsaka brand som leder till dödsfall, allvarliga personskador eller materiella skador. Personer som sitter i rullstolen är utsatta för en särskild risk för dödsfall eller allvarlig skada från sådana bränder och resulterande rök, eftersom de kanske inte har möjlighet att förflytta sig från rullstolen.

- Rök INTE under användning av den här rullstolen

⚠ VARNING! Risk för allvarliga personskador
När monteringspositionen för Matrx[®]-ryggstödet bestäms ska du se till att rullstolens stabilitet inte påverkas. Justering av ryggstödet position framåt och bakåt och/eller justering av ryggstödet vinkel ändrar brukarens tyngdpunkt i rullstolen. Det kan bli nödvändigt att justera om det främre styrhjulet, drivhjulet, ryggstödsvinkeln, ryggfällningen och/eller sittdjup före användning.

⚠ VARNING! Risk för allvarliga personskador eller materiella skador

- Förfaranden i den här bruksanvisningen ska utföras av kvalificerad personal.
- Monteringsmaterialet som tillhandahålls har hög hållfasthet som har testats.

Använd INTE annat material. Använd endast det ursprungliga monteringsmaterialet som medföljer Matrx-ryggstödet

- Delar som fästs dåligt eller sitter löst kan leda till försämrad stabilitet, vilket i sin tur kan orsaka allvarliga personskador eller materiella skador.
- Se till efter ALLA justeringar, reparationer eller service och före användning att allt monterat material sitter fast ordentligt.
- Installera INTE Matrx[®]-montaget på ryggstödsrör med en utvärdig diameter som överstiger 1 tum (25 mm) eller understiger 3/4 tum (19 mm). Om den används kan personskador eller skador på utrustningen inträffa.
- För eldrivna sittfunktioner måste fast monteringsmaterial användas.

⚠ VARNING! Risk för personskador
Matrx[®]-produkter är särskilt utformade och tillverkade för att användas med Matrx[®]-tillbehör. Tillbehör som har utformats av andra tillverkare har inte testats av Motion Concepts och rekommenderas inte.

⚠ VARNING Risk för personskador
Huden bör undersökas ofta efter att ett nytt sittsystem har monterats. Det bästa är att arbeta tillsammans med din terapeut, läkare och serviceleverantör för att se till att sitsvalet uppfyller dina individuella behov.

3.0 MATRX MACSÄKERHETSKOPIERING

Matrx MAC Back är ett 3-delat ryggstöd som är utformat för att ge höft-/bålstöd och förbättrad rörlighet i övre extremiteter som kan skräddarsys för användarens specifika behov. MAC Back består av ett mittskal med ett avtagbart lock och två oberoende justerbara och utbytbara sidostöd. Standardkudden i skumgummi kan också ersättas med vår valfria kraminsatsdyna (visas inte) (kraminsatsdyna är tillgänglig vid beställningstillfället eller som en ersättningsdyna på baksidan).

MONTERINGSMATERIAL:

MAC Back levereras som standard med vår löstagbara EasySet-monteringshårdvara (PBMH). Ytterligare maskinvarualternativ (Fixed Hardware (FSSH), Extended Range Hardware (ERMH) och Split Mounting Hardware (SMH)) finns tillgängliga vid beställningstillfället.

UPPMÄRKSAMMA: Vår MAC Back-monteringshårdvara kan installeras på rullstolsryggstänger som är upp till 2" (51 mm) bredare eller 1" (25 mm) smalare än den nominella ryggbredd.

VIKTKAPACITET:

Den maximala viktkapaciteten för MAC Back = **300 lb (136 kg)**

i VIKTIGT! Installation och justering av Matrx MAC Back ska utföras av en kvalificerad tekniker och/eller vårdgivare..

3.1 KONFIGURATIONER/ALTERNATIV FÖR MAC-BAKDJUP:

MAC Back kan konfigureras för att uppnå 3 olika konturdjup. Konturdjupen väljs vid beställningstillfället, baserat på storleken på de **laterala stöden**.

(Uppmärksamma: Vänster och höger sidostöd kan blandas och matchas för att bäst tillgodose slutanvändarens behov). Sidostöd finns i följande storlekar:

Standard: 3.5" (9cm), Djup: 6" (15cm) eller Extra Djup: 9" (23cm)

Mac baktjupskonfigurationer

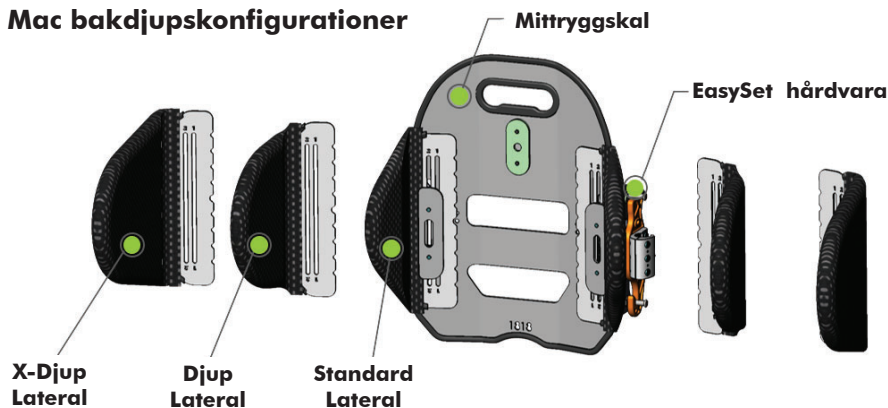

3.2 MAC LATERAL INSTALLATION & ADJUSTMENTS

3.2.1 SIDOJUSTERINGSÖVERSIKT

i VIKTIGT! Innan du utför några laterala stödjusteringar:

Observera att **MAC-lateralplattorna** och **MAC-monteringsfästena/stiften** är säkrade på bakre skalet via samma monteringshårdvara (dvs. båda komponenterna kan justeras samtidigt). När du gör höjd- eller breddjusteringar av sidostöden kan det vara till hjälp att markera/notera den aktuella positionen för MAC Back-monteringsfästet/-fästena innan du lossar någon hårdvara.

Om du har några problem med att utföra en sidojustering, vänligen kontakta din lokala tjänsteleverantör för hjälp.

Sidostöden (och monteringsfästena) på Matrx MAC Back är höjd- och breddjusterbara för att tillgodose slutanvändarens behov och komfort. Instruktioner för höjd- och breddjusteringar finns i de avsnitt som följer nedan.

SIDOHÖJD OCH BREDD

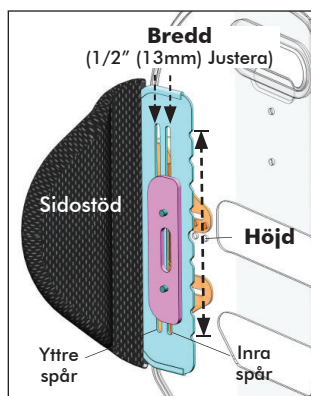

MTG BKT HÖJD OCH BREDD

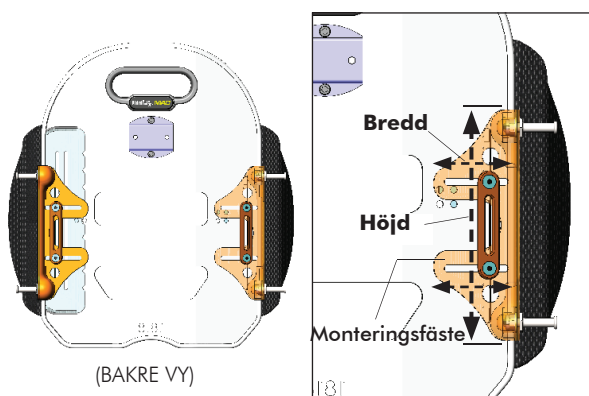

3.2.2 LATERAL HÖJDJUSTERING

Lateral Support Height Adjustments may be made independently, as necessary, in order to better meet the needs of the end user

I. HÖJDJUSTERING I SIDLED (se Fig. 1 nedan)

1. Innan justeringen påbörjas, notera/markera positionen för monteringsfästet (**E**) och brickplattan (**D**)
2. Lossa de 2 fästskruvarna (**F**) på monteringsfästet. (Ta inte bort skruvarna helt)
3. Justera/skjut sidostödet (**C**) till önskad höjd (via det vertikala spåret i sidoplattan).
4. Medan du håller sidostödet på plats, justera monteringsfästet och brickplattan så att de justeras tillbaka till sitt ursprungliga "markerade" läge.

Fig. 1 Höjdjusteringar i sidled

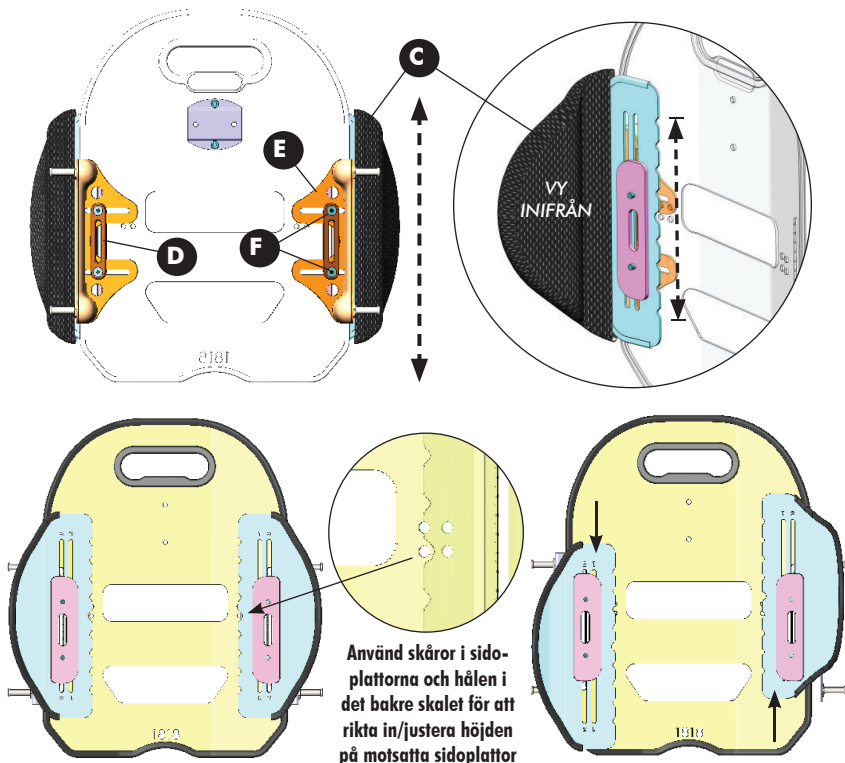

3.2.3 LATERAL BREDDJUSTERING

i VIKTIGT! För att justera bredden på MAC LATERALERNA måste monteringsfästets hårdvara tas bort helt och installeras om. Ett maskinvarujusteringsverktyg (A) (till höger) tillhandahålls för att hjälpa till med inriktningen och installationen av den laterala stödhårdvaran.
(UPPMÄRKSAMMA: Behåll inriktningsverktyget för att hjälpa till

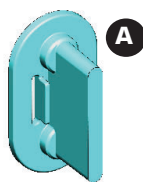

Bredden (**w**) mellan vänster och höger sidostöd kan justeras, i steg om 1/2" (13 mm), via de vertikala spårerna i de laterala monteringsplattorna (upp till maximalt 1" (26 mm) justering). "Standard" konfigurationen använder de 2 yttre spårerna på den laterala monteringsplattan; den "breda" konfigurationen använder de 2 inre spårerna. (Se **fig. 2** nedan). Vid behov kan endera sidan justeras oberoende inåt/utåt för att uppnå en 1/2" (13 mm) förskjutet monteringsposition..

UPPMÄRKSAMMA: Orienteringen av den gängade mutterplattan (**B**) kommer att ändras beroende på den valda laterala breddkonfigurationen (dvs. "rundad kant" inåt eller utåt - se **fig. 2**

Fig. 2 Lateral bredd konfigurationer

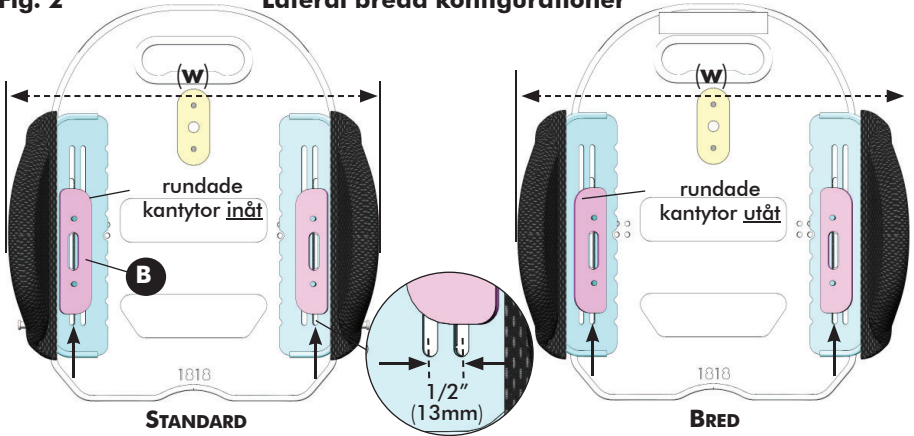

UPPMÄRKSAMMA: För att justera bredden på MAC-LATERALERNA måste monteringsfästet/den laterala hårdvaran tas bort helt och installeras om. Se instruktionerna nedan:

II. AVLÄGSNANDE AV SIDOSTÖD (se Fig. 3a/b nedan)

1. Ta bort det yttre locket från MAC Back Shell (locket visas inte).
2. Innan du demonterar sidostödet (C), markera den aktuella positionen (bredd/höjd) för monteringsfästet (E) i förhållande till brickplattan (D) (för bredd) och i förhållande till bakstycket (för höjd)- se figur 3b.
3. Demontera det laterala stödet genom att lossa/ta bort monteringskruvarna (F) från den gängade mutterplattan (B) och demontera alla komponenter.
4. Fortsätt till steg III. JUSTERING/INSTALLATION AV SIDOSTÖDSBREDD

Fig. 3a

Avlägsnande av sidostöd

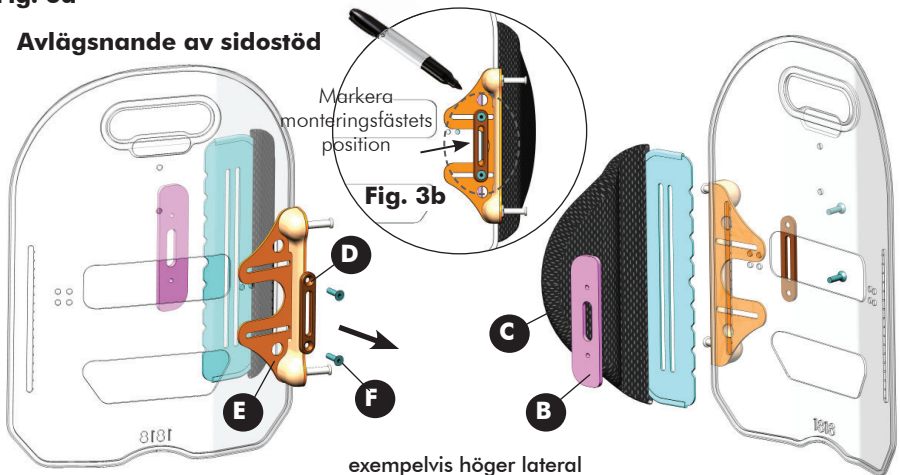

III. JUSTERING/INSTALLATION AV SIDOSTÖDETS BREDD (se Fig. 4a/b nedan)

1. Rikta in den tillämpliga (inre eller yttre) slitsen i sidostödet (**C**) med slitsen i Mac-baksidan.
2. Med hjälp av det medföljande inriktningsverktyget (**A**), rikta in mutterplattan (**B**), sidostödets monteringsfäste (**E**) och brickplattan (**D**) genom spåret i bakstycket, som illustreras i Fig.4a/4b nedan.

***UPPMÄRKSAMMA:** Se till att mutterplattan (**B**) är installerad i rätt orientering (baserat på sidobreddskonfigurationen ("Standard" eller "Bred" enligt Fig. 2)).

3. Med alla komponenter korrekt inriktade, installera (dra åt för hand) monteringssskruvarna (**F**) genom enheten i mutterplattan och ta sedan bort inriktningsverktyget.
4. Justera det laterala stödet till önskat läge via de vertikala spåren i den laterala stödplattan. (se även **I. LATERALA HÖJJUSTERINGAR**)
5. Medan du håller det laterala stödet på plats, justera/justera monteringsfästet och brickplattan tillbaka till deras ursprungliga "markerade" läge (enligt fig. 3b).
6. När alla komponenter har justerats till önskat läge, dra åt båda monteringssskruvarna helt för att säkra sidostödet och monteringsfästet på plats.
7. Sätt tillbaka det yttre locket på MAC Back Shell (locket visas inte).

Fig. 4a

Installation av sidostöd

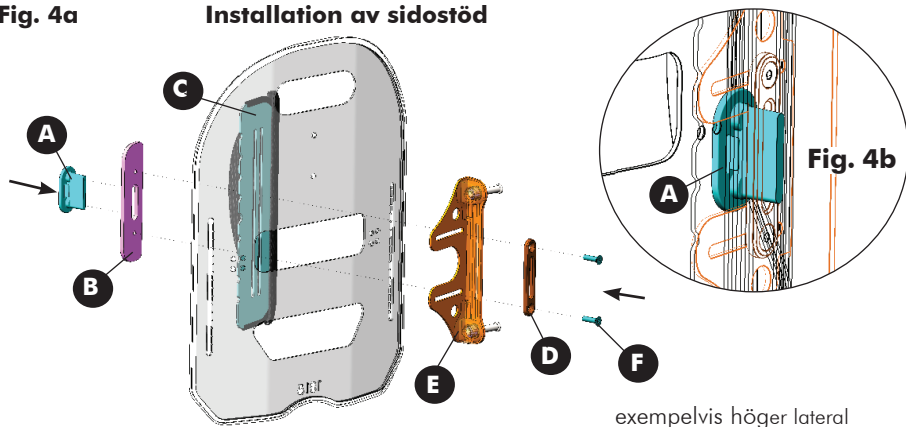

4.0 SKÖTSEL OCH UNDERHÅLL

4.1 INSPEKTION OCH UNDERHÅLL

Frekvent visuell inspektion bör utföras på alla komponenter, inklusive klädsel, skum, hårdvara/fästelement och eventuella plastkomponenter.



WARNING! Risk för personskador eller produktskador

FORTSÄTT INTE använda produkten om problem har upptäckts. Korrigerande åtgärder kan utföras hos eller ombesörjas via din serviceleverantör.

Varje vecka: Inspektera **ALLA** fästen varje vecka för att se till att mekaniska kopplingar och tillbehör sitter säkert.

Varje månad: Inspektera visuellt alla delar, inklusive monteringsmaterial, byglar, klädselmaterial, skumdynor och plastdelar, för att se om de är deformerade, rostiga, trasiga, slitna eller hoptryckta.

4.2 RENGÖRING/TVÄTT:

WARNING! Risk för personskador eller produktskador

För att undvika att du själv eller brukaren utsätts för smitta ska du inspektera dynan noggrant och rengöra samt desinficera allt material som smutsats ned med kroppsvätskor.

FÖRSIKTIGT! Risk för produktskador

Använd **INTE** rengöringsmedel som innehåller fenoler, alkohol, blekmedel eller andra slipande material. Detta skulle kunna leda till skador på produkten.

- 1-procentig klorlösning som används regelbundet kan förkorta överdragets livslängd om det inte sköljs och torkas ordentligt. Använd inte finkorniga medel.
- Alla rengöringsmedel och desinfektionsmedel som används måste vara effektiva, kompatibla med varandra och måste skydda de material som de är avsedda att rengöra.
- Håll produkten på avstånd från öppna värmekällor vid rengöring.

4.2.1 GENEREL RENGØRING

YTRE ÖVERDRAG/LATERALA ÖVERDRAG: Meshtex-tyget som används på MAC-BAKSIDAN och laterala överdrag kan torkas av med en fuktig absorberande handduk, trasa eller pappershandduk. Ta bort all grov förorening från ytan (dvs. matpartiklar, urin, avföring, blod). Punktrens med mild tvål och vatten.

RYGGSKAL/HÅRDVARA: Ryggskalet och hårdvaran/komponenterna kan torkas rena med tvål och vatten efter behov.

4.2.2 VASKEINSTRUKTIONER

 **VIKTIGT!** FÖRE tvätt: MAC bakstycket **MÅSTE** tas bort från den inre skumkudden eller kraminsatsen; Sidoöverdrag **MÅSTE** tas bort från sina monteringsplattor. (**Uppmärksamma:** Torka inte, blek inte).

 **VIKTIGT!** Tillräcklig torkning är en avgörande faktor vid skötsel och underhåll av alla överdrag. Överdragen ska torkas helt före användning på kudden. Lufttorkning av överdrag rekommenderas.

I. MASKINTVÄTTNINGS- ELLER HANDTVÄTT

YTTERHÖLJE/SIDOHÖLJE:

- Ta försiktigt bort Mac-bakstycket från bakstycket genom att lossa kardborrebandets kardborreband längs toppen, botten och insidan av bakstycket.
- Ta försiktigt bort den inre skumkudden från insidan av MAC bakstycket och/eller ta försiktigt bort sidokåpan/sidokåporna från den laterala monteringsplattan/-plattorna.

I. MASKINTVÄTTNINGS- ELLER HANDTVÄTT (...fortsättning)

- Alla Meshtex tygöverdrag kan handtvättas eller maskintvättas i varmt vatten som inte är högre än 60 °C (140 °F), på en känslig cykel med neutrala tvättmedel som Tide eller Persil.
- För att undvika eventuella skador, se till att skyddet inte kommer i kontakt med andra skarpa klädtilbehör under tvätt.

HUG INFOGNINGSDYNA (TILLVAL)

- Ta försiktigt bort MAC baksidans hölje från bakre skalet genom att lossa kardborrebandets kardborreband längs toppen, botten och insidan av bakre skalet.
- Ta försiktigt bort kraminsatsen (vadderad dyna) från insidan av Mac-baksidan
- Hug insatsen kan handtvättas eller maskintvättas i varmt vatten som inte är högre än 60 °C (140 °F), på en känslig cykel med neutrala tvättmedel som Tide eller Persil.
- För att skydda Hug insatsens integritet (vadderad dyna), se till att den inte kommer i kontakt med andra vassa klädtilbehör vid tvättning.

UPPMÄRKSAMMA: ANVÄND INTE sköljmedel när du tvättar Hug insatsen.

II. TORKINSTRUKTIONER

YTTERHÖLJE/SIDOHÖLJE::

Tillräcklig torkning är en avgörande faktor vid skötsel och underhåll av överdragen. MAC ryggskydd och sidoskydd ska torkas helt före användning. Lufttorkning är den valda metoden.

- VRID INTE UT.
- Häng locket och låt det droppa torrt för att minimera rynkor.
- Alternativt kan locken torktumlas vid låg/kall inställning.
- STRYK eller PRESSA inte Meshtex höljen

i Polyuretan (PU) belagda tyger kan absorbera vätskor under korta perioder vilket orsakar en tillfällig förändring av PU-egenskaperna. Våtöverdraget är mer sårbart för fysiska skador och bör inte användas förrän det är helt torkat.

HUG INFOGNINGSDYNA (TILLVAL)

Hug Insert Pad innehåller icke absorberande, snabbtorkande StaminaFiber® material. Lufttorkning är den valda metoden.

- VRID INTE UT.
- Häng upp Hug insatsen och låt den droppstorka.
- Alternativt kan locken torktumlas på låg/kall inställning (*när de är helt torkade, fluffa upp Hug insatsen för att omfördela StaminaFiber® till sin ursprungliga form)
- STRYK eller tryck inte KRAMINSÄTTNIN

4.3 ÅTERBRUK/ÅTERVINNING

VARNING! Risk för personskador

Låt alltid en behörig återförsäljare kontrollera produkten för att se om den är skadad eller sliten INNAN du överlämnar den till någon annan brukare. Om produkten är skadad ska den INTE användas. Underlåtenhet att följa dessa varningar kan det leda till allvarlig skada.

Den här produkten kan återanvändas. Överdraget (tyg och skum), bakstycket och monteringsmaterialet måste inspekteras av en behörig återförsäljare eller vårdpersonal innan de återanvänds. De får INTE återanvändas om någon skada upptäcks

Rengör och desinficera alla komponenter (överdrag, skumdyna, monteringsmaterial och bakstycke) i enlighet med lokala myndighetsföreskrifter före återanvändning.

Kontakta din lokala smittskyddsmyndighet för ytterligare hjälp och/eller information om dekontaminering och desinfektion.

4.4 KASSERING

Kassering och återvinning av använda produkter och förpackningar måste ske i enlighet med tillämpliga lokala juridiska föreskrifter.

5.0 INFORMATION OM GARANTI

GARANTI

Vi tillhandahåller en tillverkargaranti för produkten i enlighet med våra allmänna affärsvillkor i respektive land.

Garantianspråk kan endast göras genom den leverantör som tillhandahöll produkten.

6.0 MAC BACK TILLBEHÖR

6.1 GRÄNSSNITTSPLATTA FÖR MAC NACKSTÖD

En nackstödsgränssnittsplatta (**G**) ingår i ALLA MATRX MAC Backs. Mac-gränssnittet för nackstöd är kompatibelt med de flesta nackstödsmonteringshårdvara av branschstandard, inklusive vår Matrx Elan och Matrx Loxx nackstöds hårdvara (varje säljs separat). Nackstödet gränssnittsplatta installeras direkt på MAC-baksidan med hjälp av monteringskruvorna och den medföljande gängade mutterplattan (**H**) *.

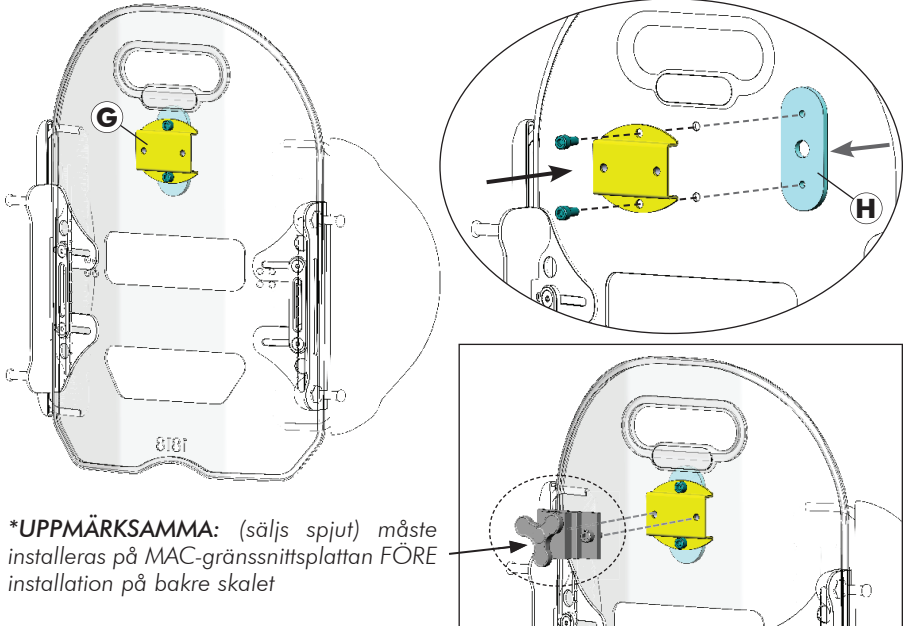

6.2 MAC LÄNDRYGGSTÖD (TILLVAL)

Ett prefabricerat svankstöd i skum (**J**) ingår i alla Matrx MAC Backs. Detta valfria nedre ryggstöd kan installeras/placeras inuti MAC Back för förbättrad positionering och ökad komfort.

MAC BACK SKYDD



1. Öppna det yttre locket för att exponera skumdynan längst ner på Mac Back.
2. Montera svankstödet inuti MAC Back (bakom den befintliga skumdynan).
3. Fäst det yttre locket på det bakre skalet.



1.0 YLEISET VAROITUKSET/TIEDOT

FI

1.1 YLEISKATSAUS

TURVASYMBOLIT:

Matrx MAC-selkänöjan oikeat asetukset ja käyttöturvallisuus riippuvat omasta harkintakyvystäsi ja maalaisjärjestäsi sekä toimittajan, hoitajan ja/ tai terveydenhoitoalan ammattilaisen harkinnasta. Seuraavia symboleita käytetään koko käyttöoppaassa varoitusten, huomautusten ja tärkeiden ohjeiden tunnistamiseen. On erittäin tärkeää, että luet ja ymmärrät ne kokonaan.



HUOMIO! Jos et noudata tämän oppaan varoituksia, Matrx-tuotteesi saattaa vahingoittua.



VAROITUS! Tämän oppaan varoitusten noudattamatta jättäminen saattaa aiheuttaa kuoleman, vakavan vamman tai vaurioita.



TÄRKEÄÄ! Tietoja, jotka on tärkeä muistaa Matrx-tuotteen asennuksen, kokoamisen ja/ tai säädön aikana.

VAROITUS KÄYTTÄJÄLLE!

Tämän tuotteen vääränlainen käyttö saattaa aiheuttaa vamman tai vahingon. ÄLÄ käytä tätä tuotetta tai siihen saatavilla olevia lisävarusteita, ennen kuin olet lukenut kokonaan ja sisäistänyt nämä ohjeet ja mahdolliset lisäohjeet, kuten käyttöoppaat, huolto-oppaat ja ohjelehtiset, jotka on toimitettu tämän tuotteen tai lisävarusteen mukana. Jos et ymmärrä varoituksia, huomautuksia tai ohjeita, ota yhteyttä terveydenhuollon ammattilaiseen tai toimittajaan ennen tämän laitteen käyttämistä.



TÄRKEITÄ TIETOJA

Voit välttää painehaavoihin liittyvät ongelmat parhaiten ymmärtämällä niiden syyt ja oman tehtäväsi ihonhoito-ohjelmassa. Fysioterapeuttiin tai lääkäriin on otettava yhteyttä, jos henkilökohtaisista rajoituksista ja tarpeista herää kysymyksiä. Kaikki selkänöjatuet on valittava huolellisesti. Toimimalla yhteistyössä fysioterapeutin ja lääkärin kanssa voit parhaiten varmistaa, että pehmusteen valinta vastaa henkilökohtaisia tarpeitasi. Koska yksilöiden tarpeet ovat yhä monimutkaisempia, arviointi on entistä tärkeämpää.



TÄRKEÄÄ! Katso lisää pyörätuolin käyttöön liittyviä turvaohjeita, varoituksia ja huomautuksia pyörätuolin omistajan/käyttäjän oppaasta.

1.2 KÄYTTÖTARKOITUS

Matrx® MAC -selkänöjat on tarkoitettu selkänöjan tukemiseen monenlaisille pyörätuolin käyttäjille. Se on suunniteltu siten, että se mahdollistaa tarkan suuntauksen pyörätuolissa optimaalisen asennon tuen ja asentojen varmistamiseksi MAC Back -tuki voidaan asentaa monenlaisiin pyörätuoleihin.

2.0 TURVALLISUUSTIEDOT

2.1 KULJETUKSEEN LIITTYVIÄ VAROITUKSIA!



VAROITUS! Kuoleman, vakavan vamman tai vaurion vaara

• Vakavien vammojen vaara kuljetettaessa asiakasta moottoriajoneuvossa pyörätuolilla, johon on asennettu Matrx® MAC-selkänoja.

ASIAKKAAN KULJETTAMINEN MOOTTORIAJONEUVOSSA PYÖRÄTUOLILLA, JOHON ON ASENNETTU MATRX-SELKÄNOJA

Seuraavat ohjeet täytyy säilyttää kaikkien asiakkaan kuljetuksesta vastaavien henkilöiden, kuten koulu- ja muiden kyytien tarjoajien, saatavilla.

• Mikäli mahdollista, asiakas tulisi Motion Conceptsin suosituksen mukaan aina siirtää pyörätuolista ajoneuvon istuimelle, ja käyttää lantio- ja vinottaista turvavyötä tai asianmukaista lastenistuinta.

• Matrx® MAC -selkätuki, asentotukilaitteet ja kiinnityslaitteet

on testattu dynaamisesti, ja ne täyttävät standardien ISO 16840-4:2009, Wheelchair Seating- Part 4: Seating Systems for Use in Motor Vehicles (Pyörätuolin istuimet - Osa 4: Moottoriajoneuvoissa käytettävät istuinjärjestelmät) ja Section 20, ANSI/RESNA WC-4:2017 (WC20), Wheelchair Seating Systems for Use in Motor Vehicles (Moottoriajoneuvoissa käytettävät pyörätuolin istuinjärjestelmät) vaatimukset:

• Matrx® MAC Back -istuimen, jossa on Flipp-päätuki, etutörmäystä.

tuki suoritettiin käyttämällä ISO/RESNA:n mukaista pyörätuolin kovikekehikkoa (SWCF) ja Hybrid III Midsize-Adult Male Anthropomorphic Test Device (ATD) -testilaitetta. SWCF kiinnitettiin nelipistetyyppisellä hihnatyypisellä pyörätuolin kiinnityslaitteella, ja ATD kiinnitettiin kolmipistevyöllä, jossa oli SWCF-kiinnitetty lantiovyö.

• Asiakkaan kuljettamiseen käytettävät Matrx® MAC Back -selkänojat on varustettava pääntuella.

tuki, ja niitä saa käyttää vain yhdessä pyörätuolien kanssa, jotka täyttävät RESNA WC19:n tai ISO 7176-19:n suorituskykyvaatimukset.

• Lisätietoja asiakkaan turvallisesta kuljettamisesta pyörätuolilla moottoriajoneuvossa on pyörätuolin sekä sidonta- ja kiinnitysjärjestelmän (WTORS) käyttöoppaissa (ks. alla).

ENNEN SIIRTYMISTÄ AJONEUVOON TARKISTA SEURAAVAT SEIKAT:

Matrx-selkänojan tulee olla tiukasti kiinnitettynä pyörätuoliin käyttöoppaassa kuvatulla tavalla.

Asentovyöt ja valjaat on pidettävä paikallaan kuljetuksen aikana. Ne on tarkoitettu tarjoamaan vain asentotukea, ja niitä EI OLE tarkoitettu kiinnitykseen kuljetuksen aikana.

Päätuon täytyy olla kunnolla kiinnitetty ja oikein säädetty lähelle asiakkaan päätä kuljetuksen aikana, jotta vähennetään niskanretkahdusvammojen riskiä.

PYÖRÄTUOLIN SIDONTA JA MATKUSTAJAN KIINNITYSJÄRJESTELMÄT (WTORS)

• **Pyörätuolin sidonta:** Kiinnitä pyörätuoli turvallisesti ajoneuvoon (etuosa menosuuntaan) pyörätuolin ja kiinnitysjärjestelmän valmistajien ohjeiden mukaisesti.

• **Matkustajan kiinnittäminen:** Käytä myös sopivaa matkustajan kiinnitysjärjestelmää valmistajan ohjeiden mukaisesti. Vähimmäisvaatimuksena on lantio- ja viistovyö (pelkkä lantioturvavyö ei riitä). Kiinnitysjärjestelmiä, jotka kiertävät hartian ympäri ja kiinnittyvät ajoneuvon lattiaan, tulisi välttää aina kun

mahdollista, koska ne voivat aiheuttaa kovan alaspäin suuntautuvan kuorman matkustajan läpi törmäyksen vaikutuksesta. Suositeltu kiinnitystapa on hartian yläpuolelta ja takaa, kuten auton turvavyössä. Turvavyön lantio-osan tulee asettua tiiviisti matkustajan lantion yli eikä se saa nousta vatsan alueelle. Vyön ylävartalo-osan tulee olla kosketuksissa käyttäjän rintaan ja kulkea hartian/hartioiden yli, eikä se saa osua kaulaan tai valua alas hartioilta.

i TÄRKEÄÄ! Jos pyörätuolia ja Matrx® MAC-selkänöjaa kuljetetaan ilman matkustajaa, pyörätuoli tulee sitoa kiinni asianmukaisilla laitteilla valmistajan ohjeiden mukaisesti. Jos laite puretaan kuljetuksen ajaksi, varmista, että kaikki osat on kunnolla kiinnitetty ajoneuvossa.

2.2 YLEISIÄ TURVALLISUUTEEN JA ASENNUKSEEN LIITTYVIÄ VAROITUKSIA!

⚠ VAROITUS! Kuoleman, vakavan vamman tai vaurioitumisen vaara
Pehmustetulle istuinjärjestelmälle pudonnut sytytetty savuke voi aiheuttaa tulipalon, joka voi johtaa kuolemaan, vakaviin vammoihin tai vaurioihin. Pyörätuolissa istuvat henkilöt ovat erityisesti vaarassa kuolla tai saada vakavan vamman näiden tulipalojen ja syntyvien savujen vuoksi, sillä he eivät välttämättä kykene siirtymään pois pyörätuolista.

- ÄLÄ tupakoi, kun käytät tätä pyörätuolia

⚠ VAROITUS! Vakavan vamman vaara
Kun määrität Matrx® -selkänöjan kiinnitysasettoa, varmista, ettei pyörätuolin vakaus vaarannu. Selkänöjan etu- ja taka-asennon ja/tai kulman säätäminen muuttaa käyttäjän painopistettä pyörätuolissa. Etupyörien tai takapyörien asentoa, selkänöjan kulmaa, kallistustilaa, kallistusasettoa ja/tai istuinsyvyyttä on ehkä muutettava ennen käyttöä.

⚠ VAROITUS! Vakavan vamman tai vaurion vaara

- Tässä oppaassa kuvattuja toimenpiteitä saa suorittaa vain pätevä huoltohenkilö
- Toimitetut laitteet ovat vahvoja ja niiden kestävyys on testattu. **Älä käytä muita laitteita.** Käytä vain Matrx-selkänöjan mukana toimitettuja alkuperäisiä laitteita
- Löysästi kiinni kiristettyjen laitteiden kiinnittäminen voi heikentää vakautta, mikä saattaa aiheuttaa vakavan vamman tai omaisuusvahingon.
- Varmista KAIKKIEN säätöjen, korjausten ja huoltojen jälkeen ja ennen käyttöä, että kaikki kiinnityslaitteet on kiristetty kunnolla.
- ÄLÄ asenna Matrx®-selkänöjakokoonpanoa selkänöjakeppeihin, joiden ulkohalkaisija on yli 25 mm (1") tai alle 19 mm (3/4"). Muussa tapauksessa seurauksena voi olla vamma tai vaurio.
- Kiinteän asennuksen kiinnityslaitteita on käytettävä sähkötoimisten istuinlaitteiden yhteydessä.

⚠ VAROITUS! Loukkaantumisvaara
Matrx® -tuotteet on suunniteltu ja valmistettu käytettäväksi nimenomaan Matrx® -lisävarusteiden kanssa. Motion Concepts ei ole testannut muiden valmistajien lisävarusteita eikä niitä suositella.

⚠ VAROITUS Loukkaantumisvaara
Ihon kunto on tarkastettava erittäin usein uusien istuinjärjestelmien asentamisen jälkeen. Yhteistyöllä fysioterapeutin, lääkärin ja palveluntarjoajan kanssa varmistetaan parhaiten, että istuimen valinta vastaa henkilökohtaisia tarpeitasi.

3.0 MATRX MAC BACK-ASETUS

Matrx MAC Back on 3-osainen selkätuki, joka on suunniteltu tarjoamaan lonkan ja vartalon tukea ja parantamaan yläraajojen liikkuvuutta, joka voidaan räätälöidä käyttäjän erityistarpeiden mukaan. MAC Back koostuu keskimmäisestä selkäkuoresta, jossa on irrotettava päällinen, ja kahdesta itsenäisesti säädettävästä ja vaihdettavasta sivutuesta. Vakiomallinen vaahtomuovityyny voidaan myös korvata valinnaisella **Hug Insert** -tyynyllä (ei kuvassa) (*Hug Insert -tyyny on saatavana tilaushetkellä tai korvaavana selkätyynynä*).

KIINNITYSTARVIKKEET:

MAC Backin vakiovarusteena on irrotettava EasySet-kiinnityslaitteisto (PBMH). Lisävarustevaihtoehtoja (kiinteä laitteisto (FSSH), laajennetun kantaman laitteisto (ERMH) ja jaettu kiinnityslaitteisto (SMH)) on saatavana tilaushetkellä.

HUOMAUTUS: MAC Back -kiinnitystarvikkeet voidaan asentaa pyörätuolin selkänöjan, joka on enintään 51 mm (2") leveämpi tai 25 mm (1") kapeampi kuin selkänöjan nimellisleveys.

PAINOKYKY:

MAC Backin enimmäispainokapasiteetti = **300 lb (136 kg)**

i Tärkeä! Matrx MAC Back -laitteen asennuksen ja säädön suorittaa pätevä teknikko ja/tai terveydenhuollon ammattilainen.

3.1 MAC BACK DEPTH -MÄÄRITYKSET/VALINNAT:

MAC Back on konfiguroitavissa 3 eri ääriiviasyvyyden saavuttamiseksi. Kontuurisyydyt valitaan tilaushetkellä sivutukien koon perusteella. (**Merkintä:** Vasemman- ja oikeanpuoleisia sivutukityynyjä voidaan sekoittaa ja sovittaa yhteen loppukäyttäjän tarpeiden mukaan). Sivutukia on saatavana seuraavissa koossa:

Vakio: 3.5" (9cm), Syvä: 6" (15cm) or Extra-Syvä: 9" (23cm)

MAC Selän syvyydenkoonpanot

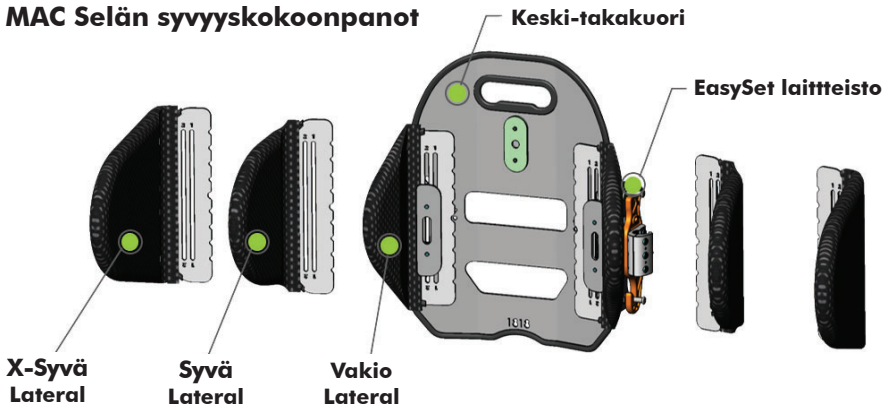

3.2 MAC-SIVUSUUNTAINEN ASENNUS JA SÄÄDÖT

3.2.1 SIVUSÄÄDÖN YLEISKATSAUS

i Tärkeä! Ennen sivutuen säätöjen suorittamista:

Huomaa, että MAC:n sivulevyt ja MAC:n kiinnityskannattimet/-tapit kiinnitetään takakuoreen samoilla kiinnitystarvikkeilla (eli molempia komponentteja voidaan säätää samanaikaisesti). Kun teet sivutukien korkeus- tai leveys säätöjä, voi olla hyödyllistä merkitä/merkitä muistiin MAC-selkämyksen kiinnityskannattimen (kiinnityskannattimien) nykyinen sijainti ennen laitteiston löysäämistä.

Jos sinulla on ongelmia sivuttaissäädön suorittamisessa, ota yhteyttä paikalliseen palveluntarjoajaan saadaksesi apua.

Matrx MAC Backin sivutuet (ja kiinnityskannattimet) ovat korkeudeltaan ja leveydeltään säädettävissä loppukäyttäjän tarpeiden ja mukavuuden mukaan. Korkeuden ja leveyden säätöä koskevat ohjeet ovat seuraavissa kohdissa

LATERAALI KORKEUS & LEVEYS

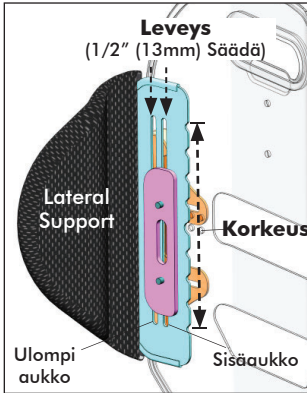

MTG BKT KORKEUS & LEVEYS

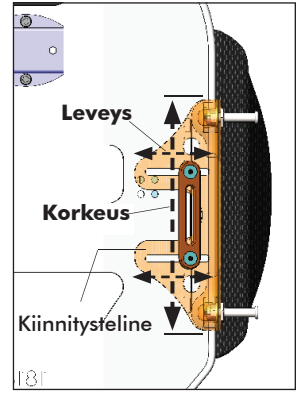

3.2.2 SIVUTTAINEN KORKEUSSÄÄTÖ

Sivutuen korkeussäätöjä voidaan tehdä tarvittaessa itsenäisesti, jotta ne vastaisivat paremmin loppukäyttäjän tarpeita.

I. LATERAALIKORKEUDEN SÄÄTÖ ((katso kuv. 1 alhaalla))

1. Ennen säädön aloittamista merkitse kiinnityskannattimen (E) ja aluslevyn sijainti (D)
2. Löysää asennuskannattimen 2 kiinnitysruuvia (F). (Älä irrota ruuveja kokonaan)
3. Säädä/liu'uta sivutuki (C) haluttuun korkeuteen (sivulevyssä olevan pystysuoran aukon kautta)
4. Kun pidät sivutukea paikallaan, säädä kiinnityskannattin ja aluslevy niin, että ne kohdistuvat takaisin alkuperäiseen "merkittyyn" asentoonsa.

Kuv. 1 Sivuttaiset korkeussäädöt

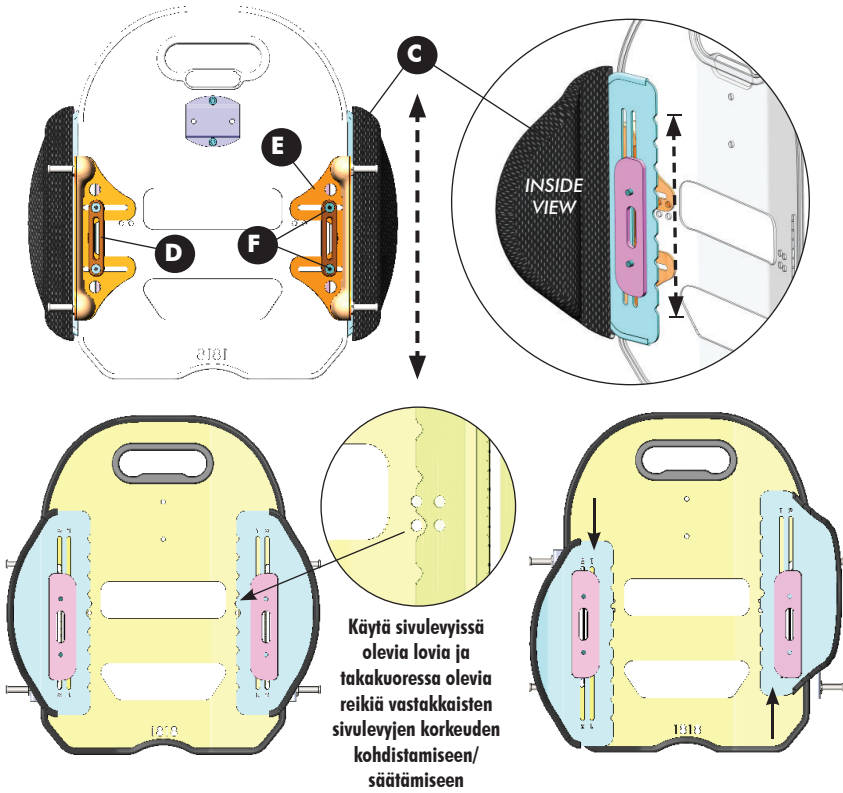

3.2.3 SIVUTTAISLEVEYDEN SÄÄTÖ

i TÄRKEÄ! MAC-sivuputkien leveyden säätämiseksi kiinnityskannattimen laitteisto on irrotettava kokonaan ja asennettava uudelleen. Laitteiston kohdistustyökalu **(A)** (oikealla) on toimitettu auttamaan sivutukilaitteiston kohdistamisessa ja asentamisessa. **(MERKINTÄ:** Säilytä kohdistustyökalu, jotta se auttaa mahdollisissa tulevissa leveyden säätöissä MAC-selkänojan elinkaaren aikana.)

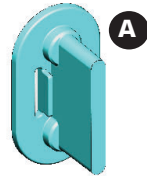

Vasemman ja oikean sivutuen tynnyjen välistä leveyttä (**w**) voidaan säätää 13 mm:n (1/2 tuuman) askelin sivukiinnityslevyjen pystysuuntaisten aukkojen avulla (enintään 26 mm:n (1 tuuman) säätö). Vakiokokoonpanossa käytetään sivuttaisen kiinnityslevyn kahta ulompaa aukkoa; leveässä kokoonpanossa käytetään kahta sisempää aukkoa. (Katso kuva 2 alla). Tarvittaessa kumpaakin sivusivua voidaan säätää itsenäisesti sisään-päin/ulospäin, jotta saavutetaan 1/2" (13 mm) offset-asento.

MERKINTÄ: Kierteitetyn mutterilevyn (**B**) suuntaus muuttuu valitun sivuleveyden kokoonpanon mukaan (eli "pyöristetty reuna" sisäänpäin tai ulospäin - ks. kuva 2)

kuv. 2

Lateraali leveyden konfiguraatio

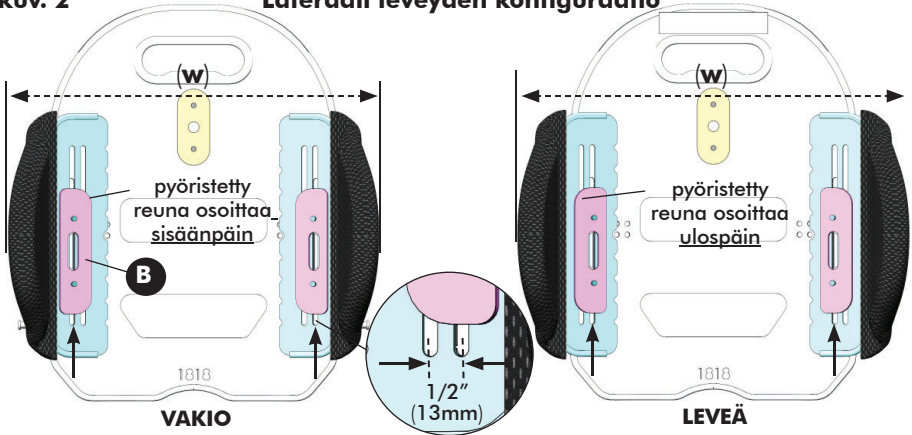

MERKINTÄ: MAC-sivupalkkien leveyden säätämiseksi kiinnityskannatin/sivupalkin laitteisto on irrotettava kokonaan ja asennettava uudelleen. Katso alla olevat ohjeet:

II. LATERAALITUEN POISTO (ks. alla olevat kuvat 3a/b).

1. Remove the outer cover from the MAC Back Shell (cover not shown).
2. Prior to disassembling the Lateral Support (C), mark the current position (width/height) of the Mounting Bracket (E) relative to the Washer Plate (D) (for width) and relative to the Backshell (for height)- see Fig 3b.
3. Disassemble the Lateral Support by loosening/removing the mounting screws (F) from the threaded Nut Plate (B) and disassembling all components.
4. Proceed to step III. LATERAL SUPPORT WIDTH ADJUSTMENT/INSTALLATION

kuv. 3a

Lateraalisien tuen poisto

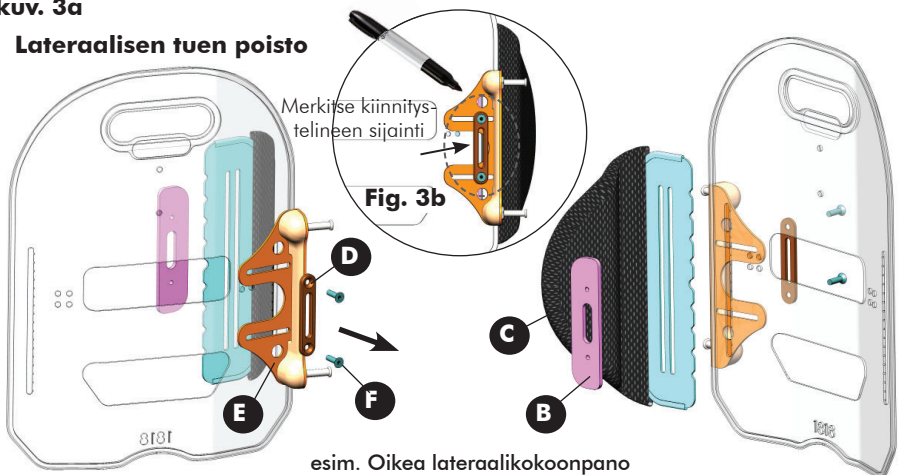

III. LATERAALI TUEN LEVEYDEN SÄÄTÖ/ASENNUS (ks. alla olevat kuvat 4a/b).

1. Kohdista sivutuen (C) sopiva (sisä- tai ulkoinen) aukko MAC-taustakuoren aukkoon.
2. Kohdista mutterilevy (B), sivutuen kiinnityskannatin (E) ja aluslevy (D) mukana toimitetun kohdistustyökalun (A) avulla takakuoressa olevaan aukkoon, kuten alla olevissa kuvissa 4a/4b on esitetty.

***MERKINTÄ:** Varmista, että mutterilevy (B) on asennettu oikeaan asentoon (kuvassa 2 esitetyn sivuleveyden mukaan ("Standard" tai "Wide").

3. Kun kaikki osat on kohdistettu oikein, asenna kiinnitysruuvit (F) löysästi (käsin kiristämällä) kokoonpanon läpi mutterilevyyn ja poista sitten kohdistustyökalu.
4. Säädä sivutuki haluttuun asentoon sivutukilevyn pystysuuntaisten urien kautta. (katso myös I. SIVUTTAISET KORKEUSSÄÄDÖT)
5. Kun pidät sivutukea paikallaan, säädä/suuntaa kiinnityskannatin ja aluslevy takaisin alkuperäiseen "merkittyy" asentoonsa (kuvan 3b mukaisesti).
6. Kun kaikki osat on säädetty haluttuun asentoon, kiristä molemmat kiinnitysruuvit kokonaan, jotta sivutuki ja kiinnityskannatin kiinnittyvät paikoilleen.
7. Asenna ulkokuori takaisin MAC-taustakuoreen (kuori ei ole kuvassa).

kuv. 4a

Sivutuen asennus

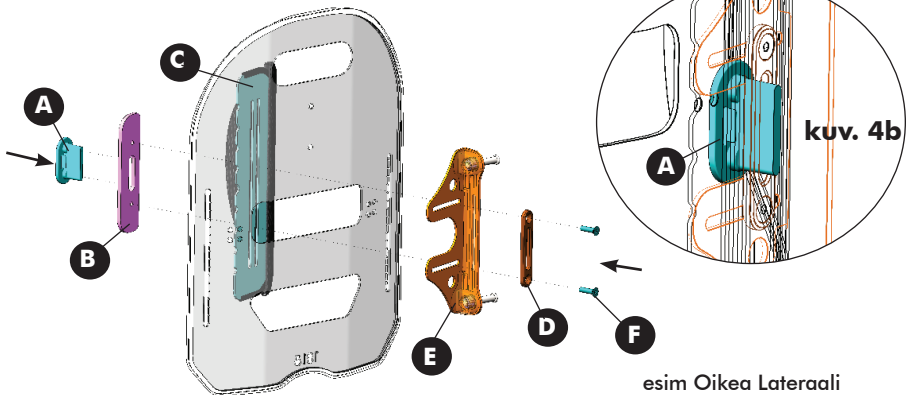

4.0 HOITO JA YLLÄPITO

4.1 TARKASTUS JA HUOLTO

Kaikki osat, mukaan lukien verhoilu, vahtomuovi, laitteisto/kiinnikkeet ja kaikki muoviosat, on tarkastettava usein silmämääräisesti.



VAROITUS! Vamman tai vaurion vaara

ÄLÄ käytä tätä tuotetta, jos havaitaan ongelmia. Palveluntarjoaja voi suorittaa tai järjestää korjauksen.

Viikottain: Tarkista **KAIKKI** kiinnittimet kerran viikossa varmistaaksesi, että mekaaniset liitännät ja kiinnityslaitteet on kiristetty kunnolla.

Kuukausittain: Suorita osien, kuten laitteiden, kiinnikkeiden, pehmusteiden, vaahtomuovien ja muoviosien silmämääräinen tarkistus vääntymisen, ruostumisen, rikkoutumisen, kulumisen tai puristumisen varalta.

4.2 KANSIEN PUHDISTUS/PESU:



VAROITUS! Vamman tai vaurion vaara

Tartuntavaarallisen altistumisen välttämiseksi tarkista pehmuste perusteellisesti ja puhdista ja desinfioi kaikki ruumiinesteiden tahrat materiaalit huolellisesti.



HUOMIO! Vaurioitumisen vaara

- ÄLÄ käytä fenoleja, alkoholia, valkaisuaineita tai muita hankaavia materiaaleja sisältäviä puhdistusaineita. Tuote saattaa muuten vaurioitua.
- Säännöllisesti käytettynä 1-prosenttinen klooriliuos voi lyhentää suojuksen käyttöikää, jos sitä ei huuhdella ja kuivata kunnolla. Älä käytä rakeita.
- Kaikkien käytettyjen puhdistusaineiden ja desinfiointiaineiden täytyy olla tehokkaita ja yhteensopivia toistensa kanssa ja niiden täytyy suojata materiaaleja, joita niillä puhdistetaan.
- Pidä loitolla avoimista lämmönlähteistä puhdistamisen aikana.

4.2.1 YLEINEN PUHDISTUS:

ULKOKUORI/SIVUKANNET: MAC:n takakannen ja sivukansien Meshtex-kangas voidaan pyyhkiä kostealla imukykyisellä pyyhkeellä, liinalla tai paperipyyhkeellä. Poista pinnalta kaikki karkea kontaminaatio (esim. ruokahiukkaset, virtsa, ulosteet, veri). Puhdista paikoitellen miedolla saippualla ja vedellä.

TAKAKUORI/LAITTEISTO: Takakuori ja laitteisto/komponentit voidaan tarvittaessa pyyhkiä puhtaaksi vedellä ja saippualla

4.2.2 PESUOHJEET



TÄRKEÄ! ENNEN rahanpesua: MAC Back -suojus PITÄÄ poistaa sisäisestä vaahtomuovitynnystä tai Hug-sisäkkeestä; Sivukannet PITÄÄ irrottaa kiinnityslevyistään. (Huomautus: Älä puhdista kuivapesulla, älä valkaise).



TÄRKEÄ! Riittävä kuivuminen on ratkaiseva tekijä kaikkien päällysteiden hoidossa ja kunnossapidossa. Päällysteet on kuivattava kokonaan ennen käyttöä tyyneillä. Päällysteiden ilmakeiväisyys on suositeltavaa

I. KONE- TAI KÄSINPESUOHJEET

ULKOKUORI/SIVUKANNET:

- Irrota MAC Back -suojus varovasti takakuoresta irrottamalla takakuoren ylä-, ala- ja sisäpuolella olevat tarranauhakiinnikkeet.
- Irrota varovasti sisäinen vaahtomuovitynnä MAC Back -suojan sisäpuolelta ja/tai irrota varovasti sivusuojuksen (sivusuojuksen) sivukiinnityslevy(e)stä (sivukiinnityslevyistä).

I. KONE- TAI KÄSINPESUOHJEET (...jatkuu)

- Kaikki Meshtex-kangassuojat voidaan pestä käsin tai koneessa lämpimässä vedessä, jonka lämpötila on enintään 60 °C (140 °F), hellävaraisella pesuohjelmalla ja neutraaleilla pesuaineilla, kuten Tide tai Persil.
- Mahdollisten vaurioiden välttämiseksi varmista, että suojuus ei joudu kosketuksiin muiden terävien vaatetustarvikkeiden kanssa pesun aikana.

HALAUSLEVY: (VALINNAINEN)

- Irrota MAC Back cover -kokoönpano varovasti takakuoresta irrottamalla takakuoren ylä-, ala- ja sisäpuolella olevat tarranauhakiinnikkeet.
- Irrota Hug Insert (tikattu tyyny) varovasti MAC Back coverin sisäpuolelta.
- Hug Insert voidaan pestä käsin tai koneessa lämpimässä, enintään 60 °C:n (140 °F) vedessä hellävaraisella pesuohjelmalla neutraaleilla pesuaineilla, kuten Tide tai Persil.
- Suojellaksesi Hug Insertin (tikattu tyyny) eheyttä, varmista, ettei se tule sisään. kosketuksiin muiden terävien vaatetustarvikkeiden kanssa pesun yhteydessä.

HUOM: ÄLÄ käytä kankaanpehmentimiä, kun peset Halauslevyn

II. KUIVAUSOHJEET

ULKOKUORI/LATERAALIKANNET:

Riittävä kuivuminen on ratkaiseva tekijä suojusten hoidossa ja ylläpidossa. MAC-selkäpeitteet ja sivupeitteet on kuivattava kokonaan ennen käyttöä. Ilmakuivaus on paras menetelmä.

- ÄLÄ VÄÄNNÄ ULOS.
- Ripusta kansi ja anna sen tippua kuivaksi ryppyjen minimoimiseksi.
- Vaihtoehtoisesti päälliset voidaan kuivata rumpukuivauksessa matalalla/viileällä asetuksella.
- ÄLÄ SILITÄ TAI PRÄSSÄÄ Meshtex kansia

i Polyuretaanilla (PU) päällystetyt kankaat voivat imeä nesteitä lyhytaikaisesti, jolloin PU-ominaisuudet muuttuvat väliaikaisesti. Märkä päällinen on alttiimpi fyysisille vaurioille, eikä sitä saa käyttää ennen kuin se on täysin kuivunut.

HALAUSLEVY: (VALINNAINEN)

Halauslevy sisältää imukykyistä, nopeasti kuivuvaa StaminaFiber®-materiaalia. Ilmakuivaus on paras menetelmä.

- ÄLÄ VÄÄNNÄ ULOS.
- Ripusta Halauslevy ja anna sen kuivua.
- Vaihtoehtoisesti päälliset voidaan kuivata rumpukuivausrummussa alhaisella/viileällä asetuksella (* kun ne ovat täysin kuivuneet, porrötä Halauslevyn suoja, jotta StaminaFiber® saadaan uudelleen alkuperäiseen muotoonsa.)
- ÄLÄ SILITÄ TAI PRÄSSÄÄ halauslevyä

4.3 UUELLEENKÄYTTÖ/KIERRÄTTÄMINEN



VAROITUS! Loukkaantumisvaara

Anna valtuutetun toimittajan tarkistaa tuote vahinkojen tai kulumien varalta aina ENNEN tuotteen siirtämistä toiselle käyttäjälle. Jos vaurioita löytyy, ÄLÄ käytä tätä tuotetta. Tämän oppaan varoitusten noudattamatta jättäminen saattaa johtaa vakaviin vammoihin.

Tämä tuotesopii käytettäväksi uudelleen. Valtuutetun toimittajan tai terveydenhuollon ammattilaisen on tarkistettava ulkosuojus (kangas ja vaahтомуovi), suojakuori ja kiinnityslaitteet ennen uudelleenkäyttöä. Jos vaurioita havaitaan, EI SAA KÄYTTÄÄ UUELLEEN

Puhdista ja desinfioi kaikki osat (suojaus, vaahтомуovi, laitteet ja suojakuori) paikallisten viranomaissäädösten mukaisesti ennen uudelleenkäyttöä.

Lisätietoja dekontaminaatiosta ja desinfioinnista ja/tai apua niihin liittyen saat paikalliselta infektioiden torjuntayksiköltäsi.

4.4 HÄVITTÄMINEN

Käytetyt laitteet ja pakkausmateriaalit on hävitettävä ja kierrätettävä sovellettavien paikallisten säädösten mukaisesti.

5.0 TAKUUTIEDOT

TAKUU

Annamme valmistajan takuun tuotteelle yleisten liiketoimintaehtojemme mukaisesti vastaavissa maissa.

Takuuvaatimuksia voi tehdä vain sen myyjän kautta, jolta tuote ostettiin.

6.0 MAC BACK TARVIKKEET

6.1 MAC-PÄÄNTUEN LIITÄNTÄLEVY

Pääntuen liitäntälevy (G) sisältyy KAIKKIIN Matrx MAC -selkänöjiin. MAC-pääntuen liitäntälevy on yhteensopiva useimpien alan standardien mukaisten pääntuen kiinnityslaitteiden kanssa, mukaan lukien Matrx Elan- ja Matrx Loxx -pääntukien kiinnityslaitteistot (kumpikin myydään erikseen). Pääntuen liitäntälevy asennetaan suoraan MAC-selkänöjan kuoreen mukana toimitetuilla kiinnitysruuveilla ja kierremutterilevyllä (H).*

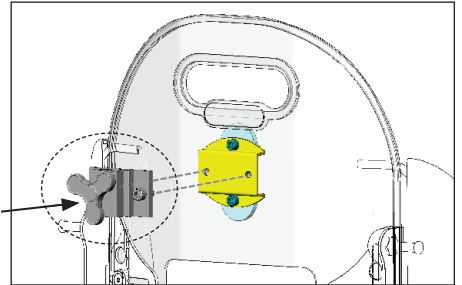
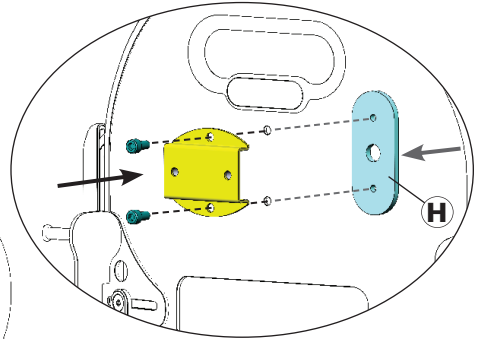
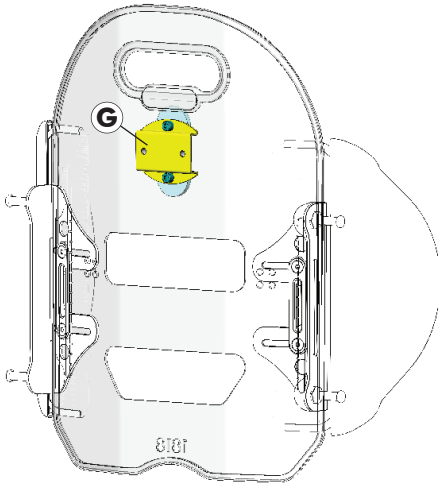

***HUOMAUTUS:** Pääntuen kiinnitystarvikkeet (myydään erikseen) on asennettava MAC-liitäntälevyyn ENNEN asennusta takakuoreen

6.2 MAC LANNERANGAN TUKI (VALINNAINEN)

Jokaisen Matrx MAC Backsin mukana toimitetaan valmiiksi valmistettu vahtomuovinen lannerangan tuki (J). Tämä lisävarusteena saatava alaselän tuki voidaan asentaa/sijoittaa MAC Back -selkänöjan sisäpuolelle parantamaan asentoa ja lisäämään mukavuutta.

MAC TAKAKANSI



1. Avaa ulkokuori, jotta MAC Back -laitteen pohjassa oleva vahtomuovityyny tulee näkyviin.
2. Asenna lannerangan tuki MAC-selkänöjan sisälle (nykyisen vahtomuovipehmusteen taakse).
3. Kiinnitä ulkokuori takaisin selkäkuoreen.

Invacare Distributors:

Belgium & Luxembourg:
Invacare nv Autobaan 22
B-8210 Loppem
Tel: (32) (0)50 83 10 10
Fax: (32) (0)50 83 10 11
belgium@invacare.com
www.invacare.be

España:
Invacare SA
c/Areny s/n, Poligon Industrial
de Celrà
E-17460 Celrà (Girona)
Tel: (34) (0)972 49 32 00
Fax: (34) (0)972 49 32 20
contactsp@invacare.com
www.invacare.es

Danmark:
Invacare A/S Sdr. Ringvej 37
DK-2605 Brøndby
Tel: (45) (0)36 90 00 00
Fax: (45) (0)36 90 00 01
denmark@invacare.com
www.invacare.dk

France:
Invacare Poirier SAS
Route de St Roch
F-37230 Fondettes
Tel: (33) (0)2 47 62 64 66
Fax: (33) (0)2 47 42 12 24
contactfr@invacare.com; www.invacare.fr

Deutschland:
Invacare GmbH
Alemannenstraße 10
D-88316 Isny
Tel: (49) (0)7562 700 0
Fax: (49) (0)7562 700 66
kontakt@invacare.com; www.invacare.de

Ireland:
Invacare Ireland Ltd,
Unit 5 Seatown Business Campus
Seatown Road, Swords,
County Dublin
Tel : (353) 1 810 7084
Fax: (353) 1 810 7085
ireland@invacare.com; www.invacare.ie

Eastern Europe, Middle East & CIS:
Invacare EU Export Kleiststraße 49
D-32457 Porta Westfalica /
Germany
Tel: (49) (0)57 31 754 540
Fax: (49) (0)57 31 754 541
webinfo-eu-export@invacare.com
www.invacare-eu-export.com

Italia:
Invacare Mecc San s.r.l.,
Via dei Pini 62,
I-36016 Thiene (VI)
Tel: (39) 0445 38 00 59
Fax: (39) 0445 38 00 34
italia@invacare.com; www.invacare.it

Nederland:
Invacare BV Galvanistraat 14-3
NL-6716 AE Ede
Tel: (31) (0)318 695 757
Fax: (31) (0)318 695 758
nederland@invacare.com
www.invacare.nl

Suomi:
Camp Mobility
Patamäenkatu 5,
33900 Tampere
Puhelin 09-35076310
info@campmobility.fi
www.campmobility.fi

Norge:
Invacare AS
Grensesvingen 9, Postboks 6230,
Etterstad
N-0603 Oslo
Tel: (47) (0)22 57 95 00
Fax: (47) (0)22 57 95 01
norway@invacare.com
www.invacare.no

Sverige:
Invacare AB Fagerstagatan 9
S-163 53 Spånga
Tel: (46) (0)8 761 70 90
Fax: (46) (0)8 761 81 08
sweden@invacare.com
www.invacare.se

Österreich:
Invacare Austria GmbH Herzog Odilostrasse
101
A-5310 Mondsee
Tel: (43) 6232 5535 0
Fax: (43) 6232 5535 4
info-austria@invacare.com
www.invacare.at

Schweiz / Suisse / Svizzera:
Invacare AG Benkenstrasse 260
CH-4108 Witterswil
Tel: (41) (0)61 487 70 80
Fax: (41) (0)61 487 70 81
switzerland@invacare.com
www.invacare.ch

Portugal:
Invacare Lda
Rua Estrada Velha, 949
P-4465-784 Leça do Balio
Tel: (351) (0)225 1059 46/47
Fax: (351) (0)225 1057 39
portugal@invacare.com
www.invacare.pt

United Kingdom:
Invacare Limited
Pencoed Technology Park,
Pencoed
Bridgend CF35 5AQ
Tel: (44) (0) 1656 776 222
Fax: (44) (0) 1656 776 220
uk@invacare.com; www.invacare.co.uk

USA:
Invacare USA
Worldwide Headquarters
One Invacare Way
Elyria, Ohio,
USA 44036-2125
Tel: (1) 800 333 6900
Fax: (1) 877 619 7996
www.invacare.com



Motion Concepts LP
84 Citation Drive, Unit 1
Concord, Ontario, Canada
L4K 3C1



Motion Concepts USA
700 Ensminger Rd. Suite 112
Tonawanda, NY 14150
Toll Free Tel: 1.888.433.6818
Motion Concepts Canada
Toll Free Tel: 1.866.748.7943
Tel: 905.695.0134
www.motionconcepts.com



Advena Ltd.
Tower Business Center,
2nd Flr., Tower Street,
Swatar, BKR 4013 Malta

