

Likorall

242/243/250

Brugsvejledning

Dansk

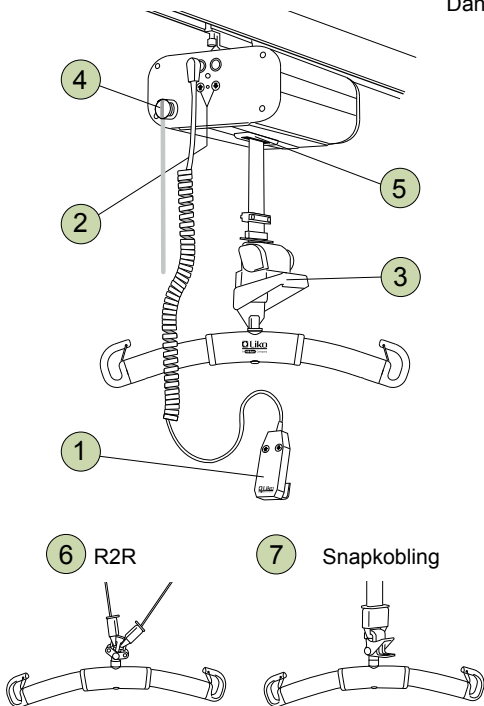

1 Håndbetjening

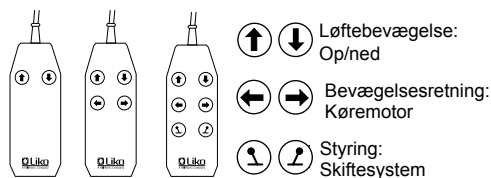

IR-håndbetjening:

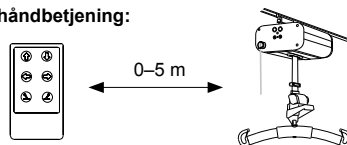

2 Nødsænkning/hævning (elektrisk)

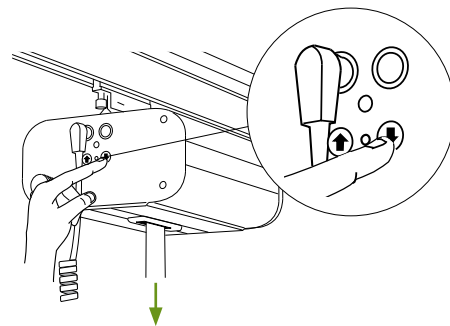

3 Mekanisk nødsænkning

Kun: 242 S, ES

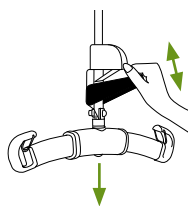

Aktivér:

Tryk nødsænkningshåndtaget ned med gentagende gange.



Til tilbagestilling:

Aflast løftebåndet. Hold nødsænkningshåndtaget halvt nede samtidig med at det sorte hjul drejes i urets retning.

4 Nødstop

Aktivering:

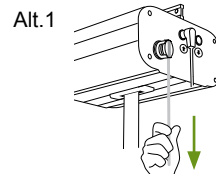

Tilbagestilling:

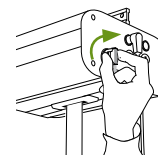

Alt. 2

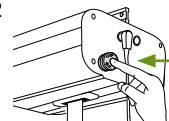

5 Snosikring

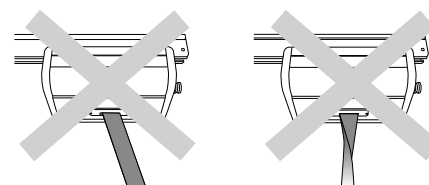

Liftet afbrydes ved belastning skråt på løftebåndet eller hvis løftebåndet er vredet.

6 7 Alternativ bøjlekobling

6. R2R løftebøjlen har fæste til to løftebånd til forflytning mellem to motorer.

7. Løftebøjle med Snapkobling gør det let at bytte løftebøjle.

Opladning af batterier

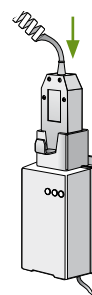

- Oplad liften regelmæssigt efter brug.
- Liften fungerer ikke under opladning.
- **Kontrollér at Nødstoppet ikke er trykket ind under opladning.**

Sikkerhedsanvisninger

- Læs brugsanvisningen for både lift og løfte-tilbehøret før anvendelse.
- Inden brugeren liftes fra underlaget, men når løftesejlets bånd er udstrakte, er det vigtigt at kontrollere at båndøjerne er korrekt påhængt på løftebøjlen.
- **Maks. belastning Likorall 242: 200 kg**
Maks. belastning Likorall 243: 230 kg
Maks. belastning Likorall 250: 250 kg

For at bibeholde maks. belastning kræves tilbehør som kan klare samme belastning eller mere.

VIGTIGT!

Denne brugsvejledning erstatter ikke liftens brugsanvisning, som kan downloades på www.liko.com.

Ergonomi

- Ingen manuelle løft – lad liften gøre jobbet.
- Stress ikke – arbejd stille og metodisk.
- Skån ryggen – arbejd i gangstående med ret ryg.
- Anvend sengens hæve- og sænke funktioner.
- Arbejd tæt på bruger og lift.

Rengøring

Efter behov, rengøres liften ved at tørre den af med en klud, der er fugtet med varmt vand eller sprit.

Enkel fejlsøgning

Kontroller at:

- nødstoppet ikke er aktiveret
- batteriet er opladt
- håndbetjeningen er korrekt tilsluttet
- mekanisk nødsæk er tilbagestillet.

Øvrige brugsvejledninger

Brugsvejledninger til Likos lifte og løftesejl kan downloades på www.liko.com.

© Copyright Liko AB



A Hill-Rom Company

www.liko.com

Fabrikant:

Liko AB
SE-975 92 Luleå
Sweden
info@liko.se