

DK: Springskitse til M2 Multi-Tip m. joystick

Varenr. 310807/310808

EN: Spare parts for M2 Multi-Tip w. joystick

Art.no. 310807/310808



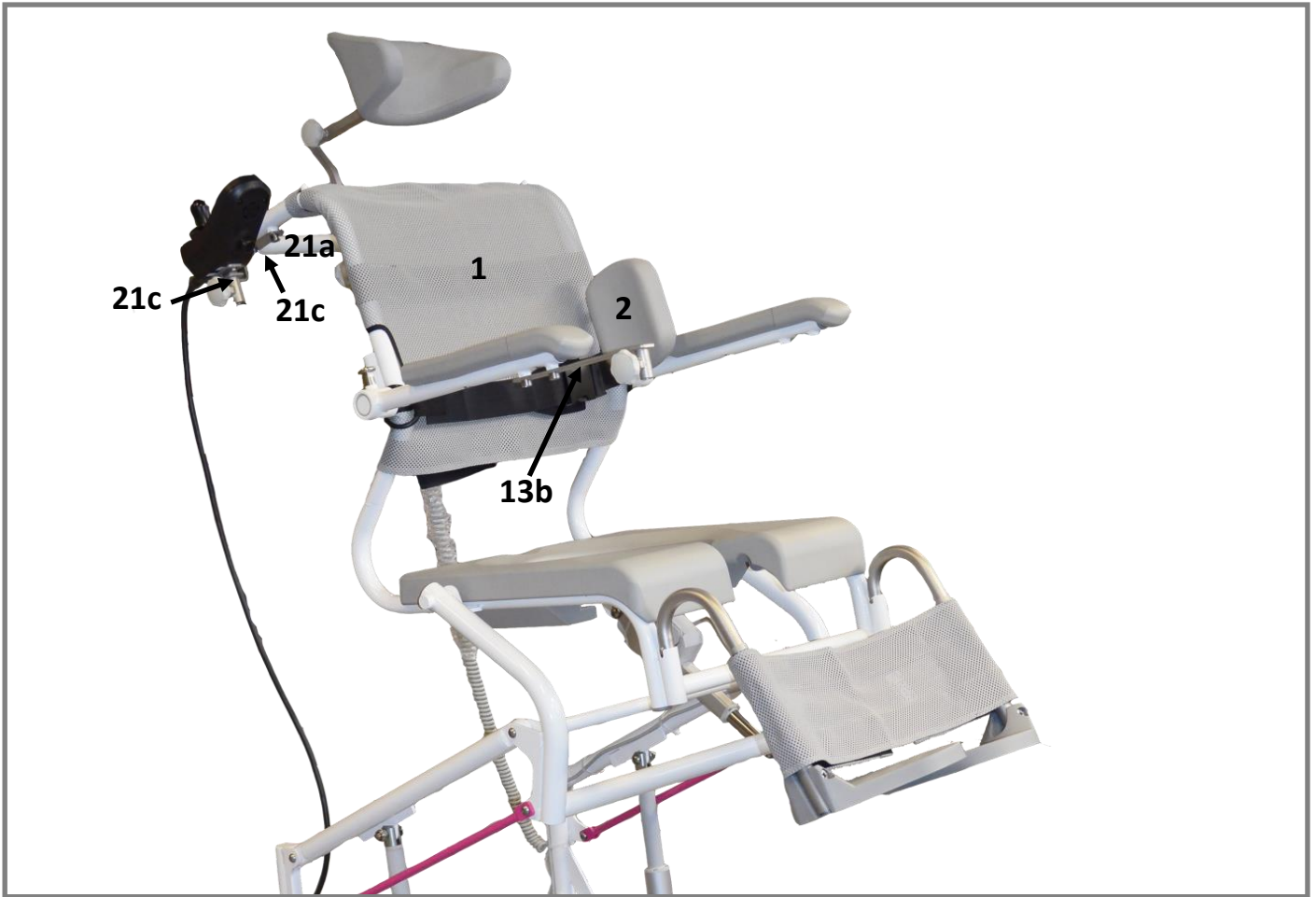

14

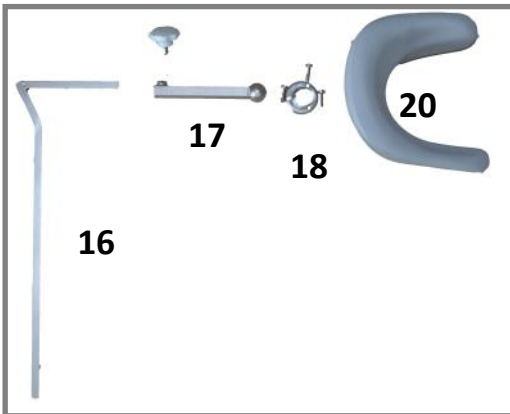

15

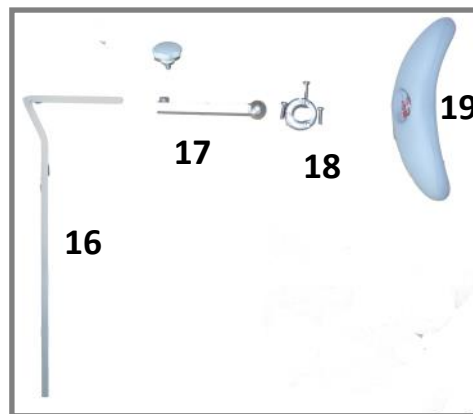

7

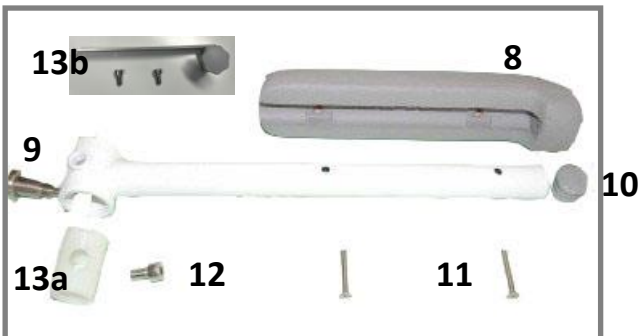

2

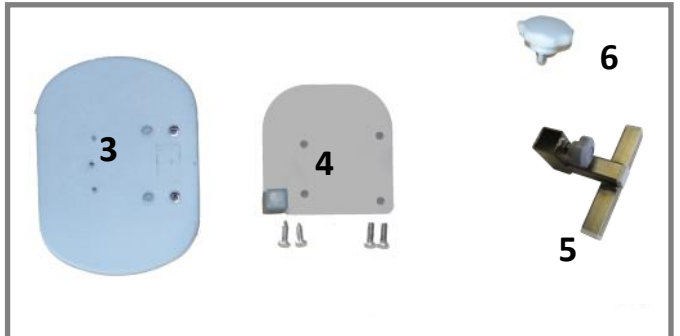

| Pos. | Reservedel/Spare part | Art. No. |
|------|--|----------|
| 1 | Netryg / <i>Netweave back</i> | 800414 |
| 2 | Komplet sidestøtte, højre, til M2 Multi-Tip / <i>Complete sidesupport, right, for M2 Multi-Tip</i> | 310881 |
| 2 | Komplet sidestøtte, venstre, til M2 Multi-Tip / <i>Complete sidesupport, left, for M2 Multi-Tip</i> | 310882 |
| 3 | PU skumpude til sidestøtte / <i>PU foam padding for side supports</i> | 800192 |
| 4 | Beslag til sidestøtte, højre, inkl. Skruer og dupsko / <i>Fitting for sidesupport, right incl. Screws and ferule</i> | 800408 |
| 4 | Beslag til sidestøtte venstre, inkl. Skruer og dupsko / <i>Fitting for sidesupport, left incl. Screws and ferule</i> | 800409 |
| 5 | Holder til sidestøtte, højre / <i>Mount for side support, right</i> | 800410 |
| 5 | Holder til sidestøtte, venstre / <i>Mount for side support, left</i> | 800413 |
| 6 | Fingerskrue / <i>Fingerscrew</i> | 310081 |
| 7 | Armlæn, højre / <i>Armrest right</i> | 800550 |
| 7 | Armlæn, venstre / <i>Armrest left</i> | 800551 |
| 8 | PU skumpude til armlæn / <i>PU foam padding for armrests</i> | 800181 |
| 9 | Snaplås til armlæn / <i>Quick release lock for armrests</i> | 310254 |
| 10 | Rund grå dupsko / <i>Round grey ferule</i> | 800244 |
| 11 | Skruer til montering af armlæn / <i>Screws for fastening of armrest</i> | 800012 |
| 12 | Bolt til armlæn / <i>Bolt for armrest</i> | 800082 |
| 13a | Nylonbøsning for armrest / <i>White nylon bush for armrest</i> | 310076 |
| 13b | Holder til joystick armlæn / <i>Brackets for joystick armrest</i> | 800633 |
| 14 | Komplet nakkestøtte (Højde x dybde x bredde) / <i>Complete head support (height x depth x width)</i> | 310871 |
| 15 | Komplet super soft nakkestøtte (højde x bredde) / <i>Complete super soft head support (height x width)</i> | 310870 |
| 16 | Højdejusteringstang til nakkestøtte / <i>Height adjustable pole for headrest</i> | 800416 |
| 17 | Dybdejusterstang til nakkestøtte / <i>Depth adjustable pole for headrest</i> | 800417 |
| 18 | Skruer til montering af justeringsstang / <i>Screws for mounting of adjustment bar</i> | 800327 |
| 19 | Grå nakkestøttepude, Super Soft / <i>Grey necksupport padding Super soft</i> | 800247 |
| 20 | Grå nakkestøttepude til H+D+B / <i>Grey necksupport padding H+D+W</i> | 800191 |
| 21a | Rygstel / <i>Backframe</i> | 800425 |
| 21b | Holder til joystick ryg–Multi-tip / <i>Brackets for joystick back–Multi-tip</i> | 800631 |
| 21c | Monteringsstang joystick / <i>Mounting rod joystick</i> | 800634 |

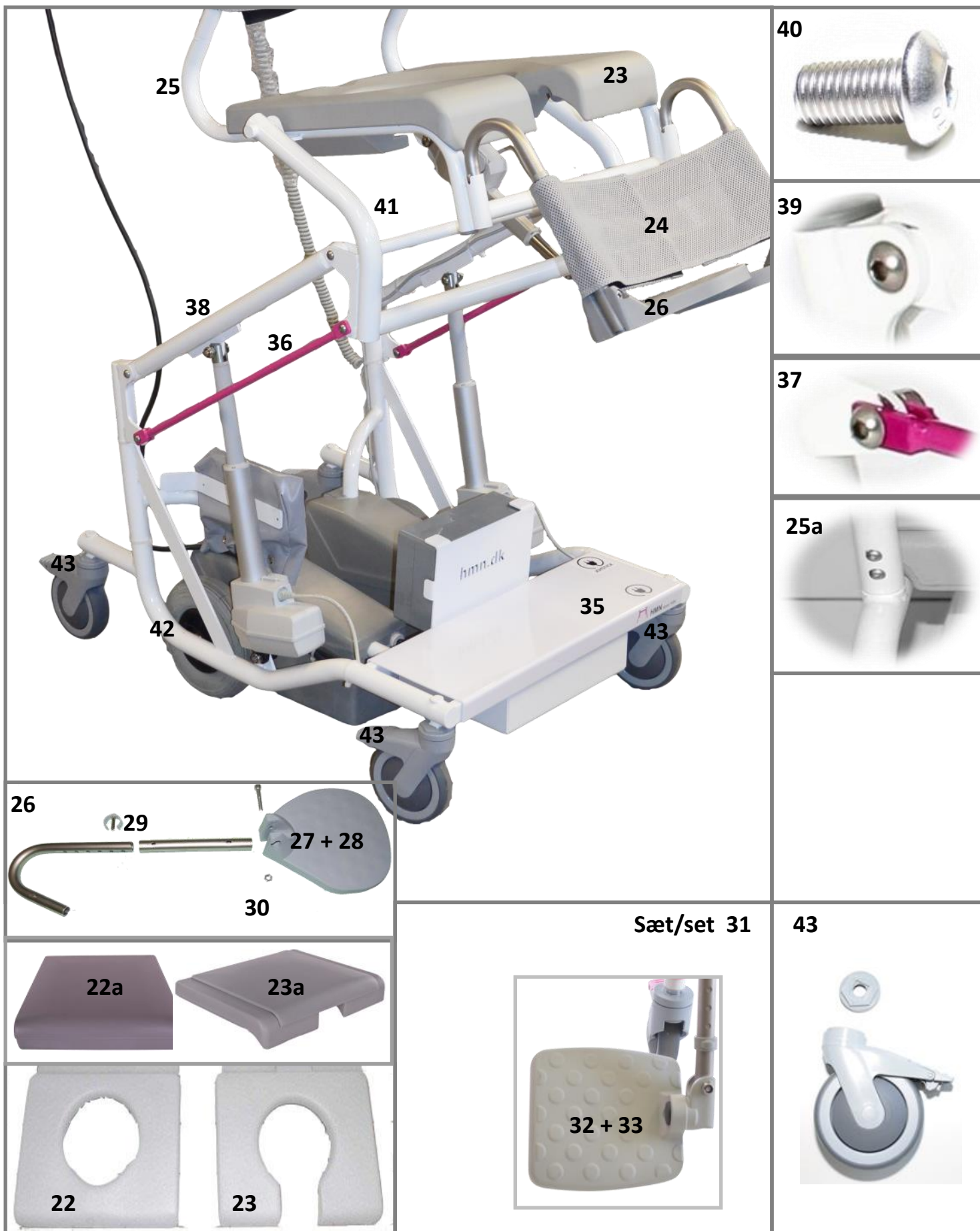

HMN a/s

| Pos. | Reservedel/Spare part | Art. No. |
|------|---|----------|
| 22 | Sæde m. ovalt hul, lukket front / <i>Standard seat</i> | 310340 |
| 22a | Dæksel m. ovalt hul, lukket front / <i>Cover Standard seat</i> | 310341 |
| 23 | Sæde m. nøglehulsudskæring / <i>Horseshoe seat</i> | 310342 |
| 23a | Dæksel sæde m/nøglehulsudskæring grå / <i>Cover for horseshoe seat</i> | 310343 |
| 24 | Lægstøtte / <i>Leg support</i> | 310226 |
| 25 | Sædestel / <i>Frame for seat</i> | 800421 |
| 25a | Skruer til M2 Knock-Down, 4 stk. / <i>Screws for assembling of frame, 4 pcs.</i> | 800290 |
| 26 | Komplette højde justerbare fodstøtter, sæt / <i>Complete height adjustable footrests, set</i> | 310049 |
| 27 | Fodstøtte, højde / <i>Footrest, right</i> | 310276 |
| 28 | Fodstøtte, venstre / <i>Footrests, left</i> | 310277 |
| 29 | Clips til fodstøtte / <i>Clips for footrest</i> | 800170 |
| 30 | Bolt med møtrik til fodstøtteplade / <i>Bolt for footplate with nut</i> | 800169 |
| 31 | Nielsen Line Højde- og vinkeljusterbare fodstøtter / <i>Height- and angle adjustable footrest</i> | 313041 |
| 32 | Nielsen Line Fodstøtte, højde / <i>Nielsen Line Footrest, right</i> | 800524 |
| 33 | Nielsen Line Fodstøtte, venstre / <i>Nielsen Line Footrests, left</i> | 800523 |
| 35 | Dæklade til Multi-Tip I hvid plast / <i>Cover for Multi-Tip</i> | 800473 |
| 36 | Styrestang (magenta) / <i>Controlling pole (magenta)</i> | 800419 |
| 37 | Bolte og møtrikker til styrestang, 4 stk / <i>Bolts and nuts for the controlling pole, 4 pcs</i> | 800422 |
| 38 | Stabilisator ramme / <i>Stabilisator frame</i> | 800420 |
| 39 | Bolte og møtrikker til stabilisator, 4 stk / <i>Bolts and nuts for the stabilisator, 4 stk</i> | 800423 |
| 40 | Bolt til fastgørelse af midterstel, 1 stk / <i>Bolt for fastening of centerframe, 1 pcs</i> | 800424 |
| 41 | Midterstel / <i>Centerframe</i> | 800441 |
| 42 | Bundstel / <i>Bottomframe</i> | 800443 |
| 43 | 125 mm hjul—baghjul / <i>125 mm wheel—back wheel</i> | 800411 |

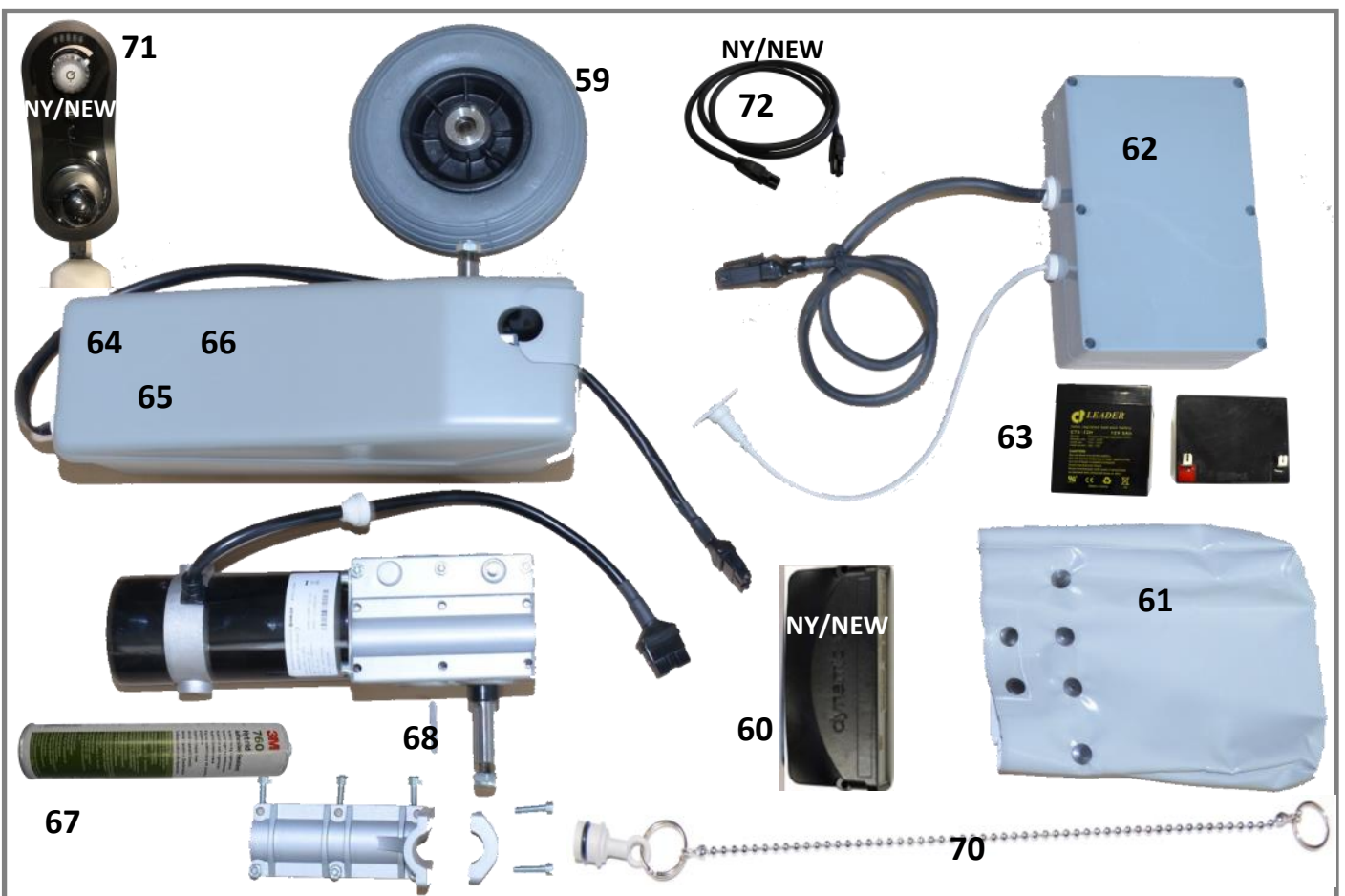
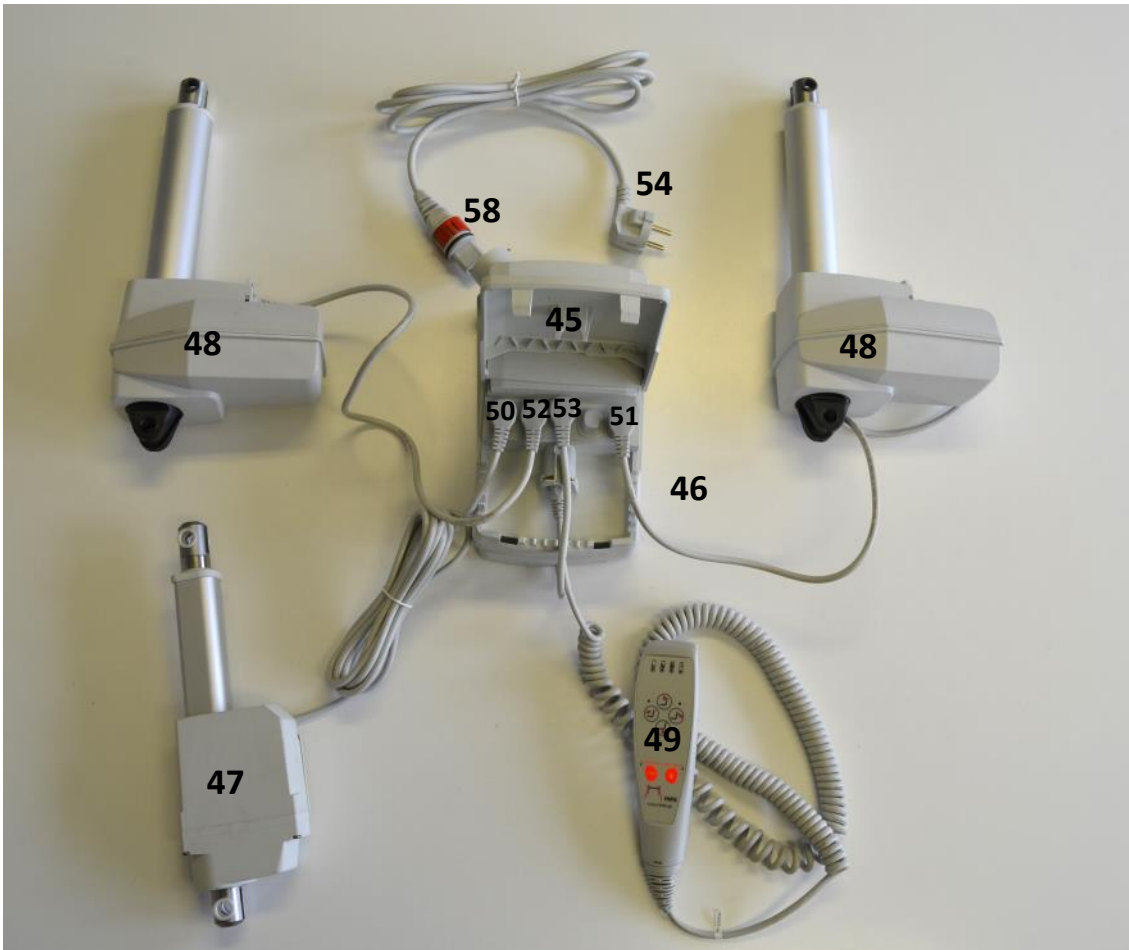

HMN a/s

Elektriske dele til M2 Multi-Tip januar 2022 / Electrical parts for M2 Multi-Tip from January 2022

| Pos. | Reservedel/Spare part | Art. No. |
|------|--|----------|
| 45 | Kontrolboks / Control box | 800616 |
| 46 | Batteri / Battery | 800464 |
| 47 | Aktuator (motor) til ryg-funktion / Actuator ("engine") for tilt of seat. | 800614 |
| 48 | Aktuator (motor) til højde-funktion / Actuator ("engine") for height adjustment. | 800459 |
| 49 | Håndbetjening med ledning / Hand remote with wire | 800617 |
| 50 | Kabel til rygaktuator / Cable for actuator for tilt of the seat | 800462 |
| 51 | Kabel til højre højdeaktuator / Cable for right actuator for height adjustment | 800467 |
| 52 | Kabel til venstre højdeaktuator / Cable for left actuator for height adjustment | 800467 |
| 53 | Kabel fra batteri til kontrolboks / Cable from battery to control box | 800469 |
| 54 | Netkabel (strømskik) / Power cord | 800471 |
| 55 | Afstandsstykke til aktuator / Distance for mounting the actuator | 800637 |
| 58 | Låserring (rød) til netkabel/strømskik / Locking ring (red) for power cord | 800487 |

Nye elektriske dele til joystick fra 01.02.2020

New electrical parts for joystick from 01.02.2020

| | | |
|----|--|--------|
| 59 | Baghjul (1 stk.) / back wheel (1 pcs): | 800195 |
| 60 | Ny Kontrolbox / New control box - 01.02.2020 | 800242 |
| 61 | Hætte til kontrolbox / Cover for control box: | 800500 |
| 62 | Batteriboks med ledninger og batterier / Battery box with wires and batteries: | 800293 |
| 63 | Ekstra Batteri /Extra battery 12 V 5 A: | 800288 |
| 64 | Beskyttelsesboks, højre baghjul inkl. Limtube / Protection box, right hand side back wheel incl. glue: | 800286 |
| 65 | Beskyttelsesboks, venstre baghjul inkl. Limtube / Protection box, left hand side back wheel incl. glue: | 800287 |
| 66 | Beskyttelsesbokse, komplet sæt til stol inkl. Limtube / Protection boxes, complete set for chair incl. glue: | 800306 |
| 67 | Lim til beskyttelsesbokse / Glue for protection boxes: | 800307 |
| 68 | Motorer, sæt med højre & venstre / Motors, set with right & left: | 800199 |
| 70 | Prop til opladerstik / Plug for charger: Fra 1/10-2009 | 800354 |
| 71 | Nyt Joystick / New Joystick - 01.02.2020 | 800545 |
| 72 | Nyt Kabel til Joystick, ny type, 1,5m / New Kabel for Joystick, 1,5m | 800612 |
| 73 | Kabel til Joystick, ny type, 2,5m / Kabel for Joystick, 2,5m | 800627 |



HMN since 1934

Midtager 22 - 2605 - Brøndby - Danmark

Tlf.: +45 4396 2400 - E-mail: info@hmn.dk - Web: www.hmn.dk

HMN

DK: Springskitse til M2 Multi-Tip Big m. joystick

Varenr. 310809

EN: Spare parts for M2 Multi-Tip Big m. joystick

Art.no. 310809





14

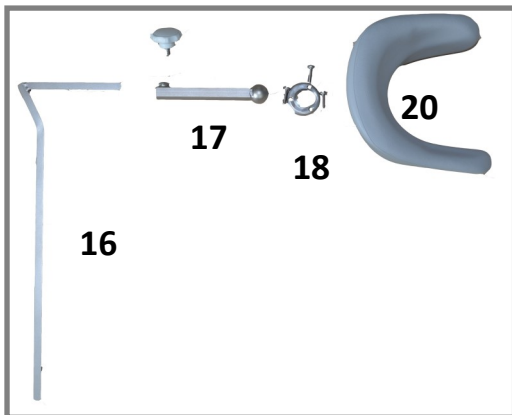

15

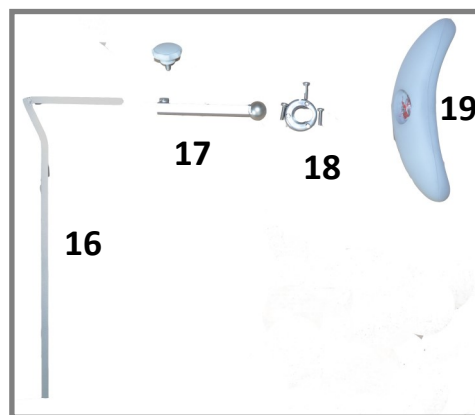

7

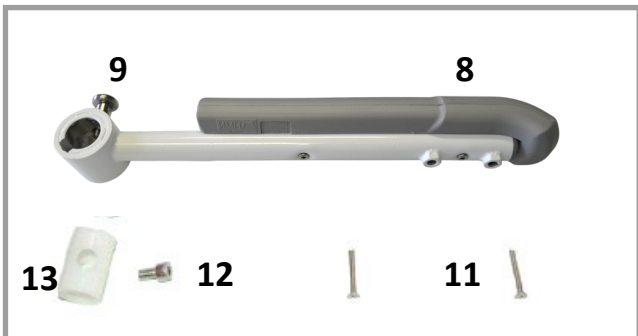

2

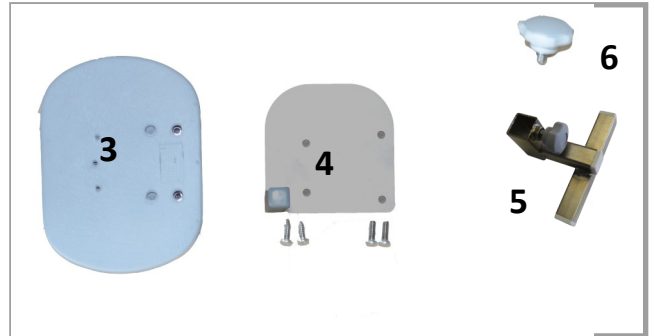

| Pos. | Reservedel/Spare part | Art. No. |
|------|---|----------|
| 1 | Netryg BIG 200 kg / Net weave back BIG 200 kg | 800572 |
| 2 | Komplet sidestøtte, højre til M2 Multi-Tip Big/Complete side support, right, for M2 Multi-tip | 310881 |
| 2 | Komplet sidestøtte, venstre til M2 Multi-tip/Complete side support, right, for M2 Multi-tip | 310882 |
| 3 | PU skumpude til sidestøtte / PU foam padding for side supports | 800192 |
| 4 | Beslag til sidestøtte, højre, inkl. skruer og dupsko / Fitting for side support, right, incl. screws and ferule | 800409 |
| 4 | Beslag til sidestøtte, venstre, inkl. skruer og dupsko / Fitting for side support, left, incl. screws and ferule | 800409 |
| 5 | Holder til sidestøtte, højre / Mount for side support, right | 800410 |
| 5 | Holder til sidestøtte, venstre / Mount for side support, left | 800413 |
| 6 | Fingerskrue / Fingerscrew | 310081 |
| 7 | Armlæn forstærket, højre / Armrest reinforced, right | 800628 |
| 7 | Armlæn forstærket, venstre / Armrest reinforced, left | 800629 |
| 8 | Pu skumpude til armlæn / PU foam padding for armrests | 800181 |
| 9 | Snaplås til armlæn / Quick release lock for armrests | 310254 |
| 11 | Skruer til montering af armlæn / Screws for fastening of armrest | 800012 |
| 12 | Bolt til armlæn / Bolt for armrest | 800082 |
| 13 | Nylonbøsning for armrest / White nylon bush for armrest | 310076 |
| 14 | Komplet nakkestøtte (højde x dybde x bredde) / Complete head support (height x width x depth) | 310871 |
| 15 | Komplet Supersoft nakkestøtte (højde x- bredde) / Complete supersoft head support (height x width) | 310870 |
| 16 | Højdejusterstang til nakkestøtte / Height adjustable pole for headrest | 800416 |
| 17 | Dybde juster stang til nakkestøtte / Depth adjustable pole for headrest | 800417 |
| 18 | Skruer til montering af justeringsstang / Screws for mounting of adjustment bar | 800327 |
| 19 | Grå nakkestøttepude Supersoft / Grey necksupport padding supersoft | 800247 |
| 20 | Grå nakkestøttepude (grå til hxbxd) / Grey necksupport padding (H x W x D) | 800191 |
| 21 | Rygstel / Backframe | 800485 |
| 22a | Monteringsstang joystick / Mounting rod joystick | 800634 |
| 22b | Holder til joystick ryg—Multitip / Brackets for joystick back—Multi-tip | 800631 |

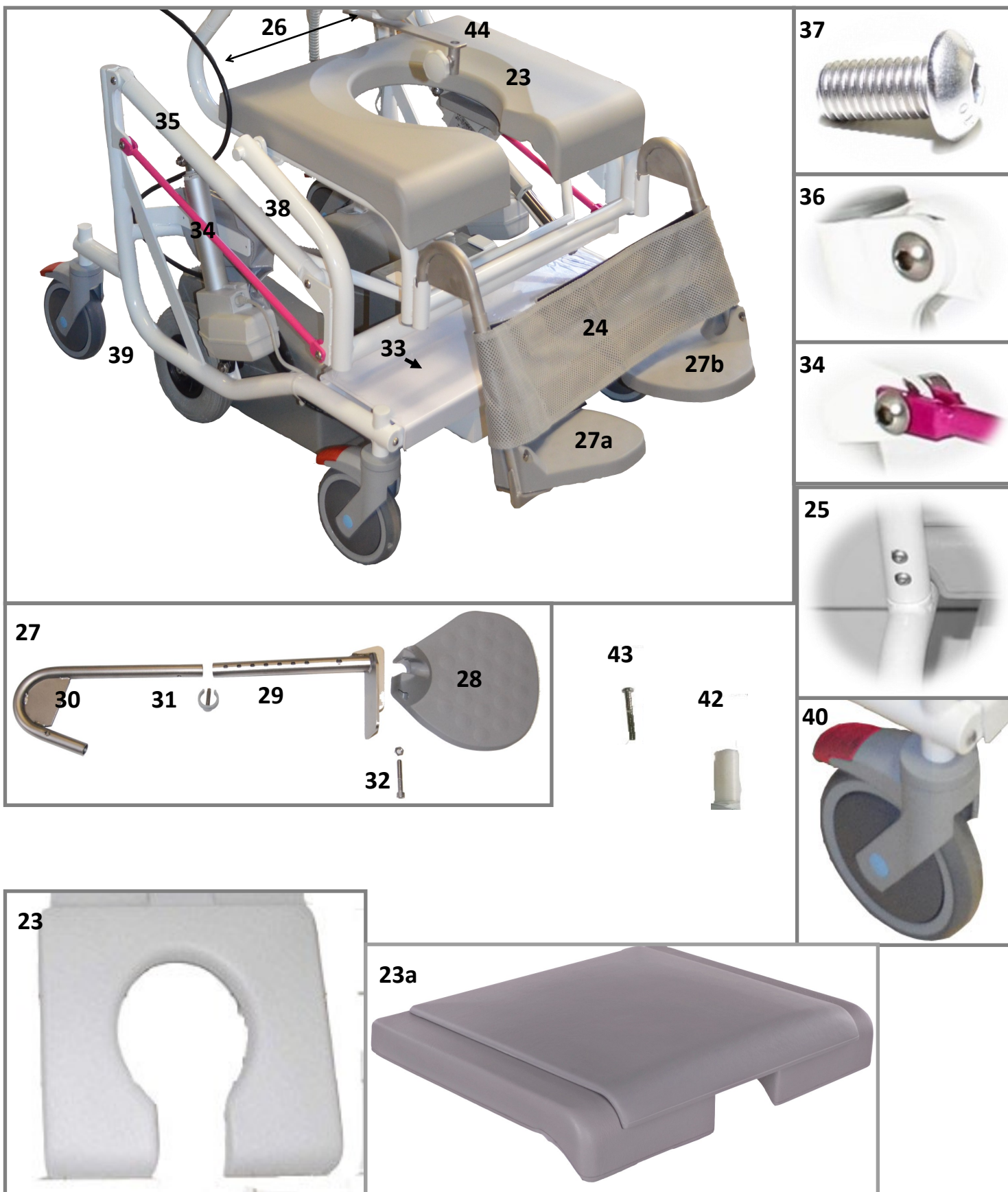

| Pos. | Reservedel/Spare part | Art. No. |
|------|---|----------|
| 23 | Sæde m/nøglehulsudskæring til 200/300 kg, / Horseshoe seat for M2 200/300 kg | 310354 |
| 23a | Dæksel sæde m/nøglehulsudskæring grå / Cover for horseshoe seat | 310343 |
| 24 | Lægstøtte til M2 Bred / Leg rest for M2 Wide | 310233 |
| 25 | Skruer "boxet", 4 stk. / Screws for assembling of frame, 4 pcs. | 800290 |
| 26 | Sædestel / Frame for seat | 800421 |
| 27 | Komplette højdejusterbare fodstøtter til M2 200/300 kg (sæt) / Complete height adjustable footrests for M2 200/300 kg (set) | 310275 |
| 27a | Fodstøtte, højre / Footrest, right | 310276 |
| 27b | Fodstøtte, venstre / Footrest, left | 310277 |
| 28 | Fodstøtteplade, højre / Footplate, right | 800624 |
| 28 | Fodstøtteplade, venstre / Footplate, left | 800625 |
| 29 | Underdel til fodstøtte / Lower part for footrest | - |
| 30 | Bøjlerør til fodstøtte/ Hanger pibe for footrest | - |
| 31 | Clips til fodstøtte / Clips for footrest | 800170 |
| 32 | Bolt med møtrik til fodstøtteplade / Bolt for footplate with nut | 800169 |
| 33 | Dækplade til Multi-tip BIGi hvid plast / Cover for Multi-tip BIG in white plast | 800580 |
| 34 | Styrestang (magenta) / Controlling pole (magenta) | 800419 |
| 35 | Stabilisator ramme / Stabilisator frame | 800420 |
| 36 | Bolte og møtrikker til stabilisator, 4 stk. / Bolts and nuts for the stabilisator, 4 pcs. | 800423 |
| 37 | Bolt til fastgørelse af midterstel, 1 stk. / Bolt for fastening of centerframe, 1 pcs. | 800424 |
| 38 | Midterstel / Centerframe | 800441 |
| 39 | Bundstel / Bottomframe | 800442 |
| 40 | 150 mm hjul / 150 mm wheel | 800475 |
| 42 | Bøsning til 150 mm hjul / Bush for 150 mm wheel | 800477 |
| 43 | Skrue til 150 mm hjul / Screws for 150 mm wheels | 800478 |
| 44 | Holder til joystick armlæn / Brackets for joystick armrest | 800633 |
| | Nylonskive til 150 mm hjul / Nylon for 150 mm wheel | |

Elektriske dele til M2 Multi-Tip januar 2022 / Electrical parts for M2 Multi-Tip from January 2022

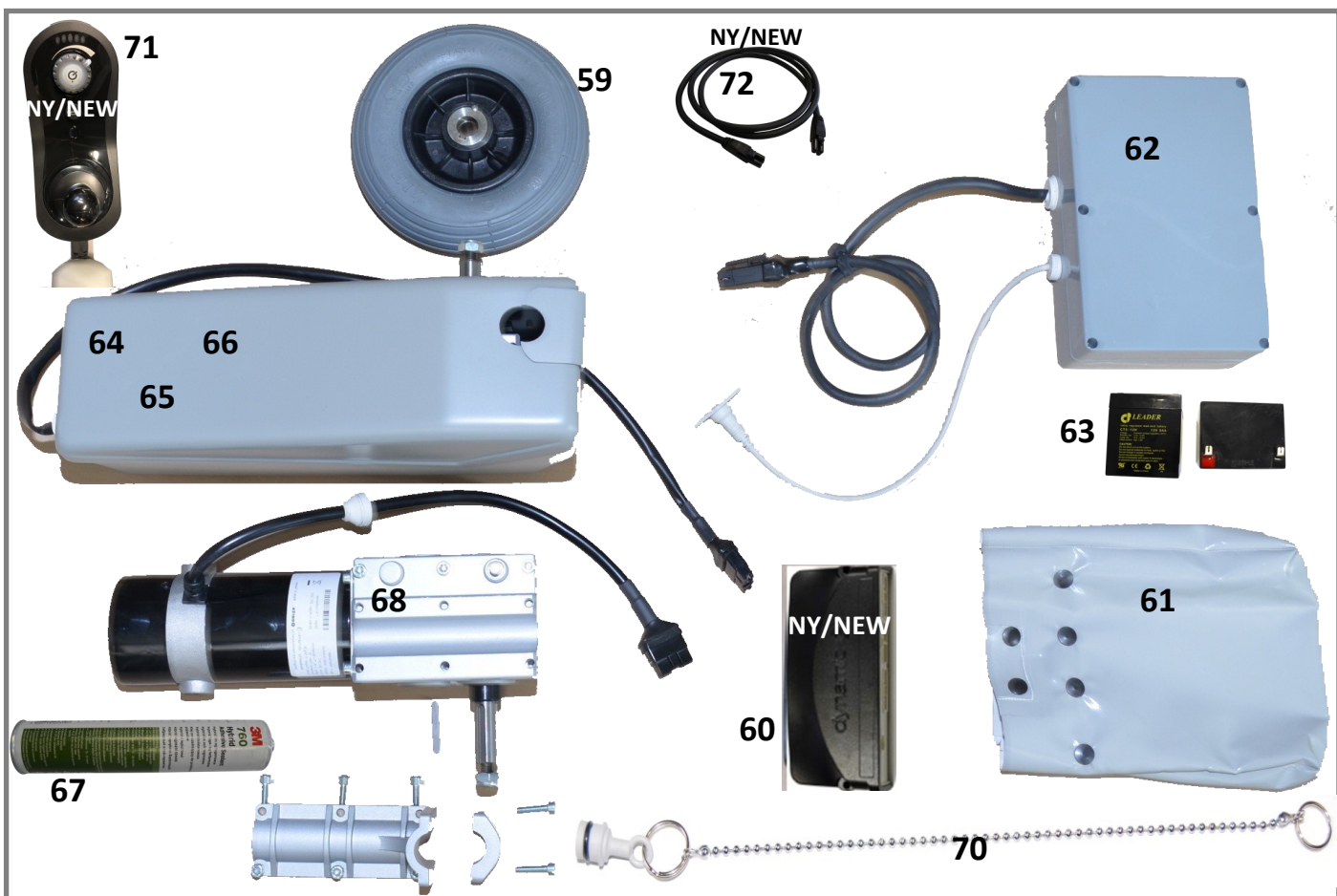
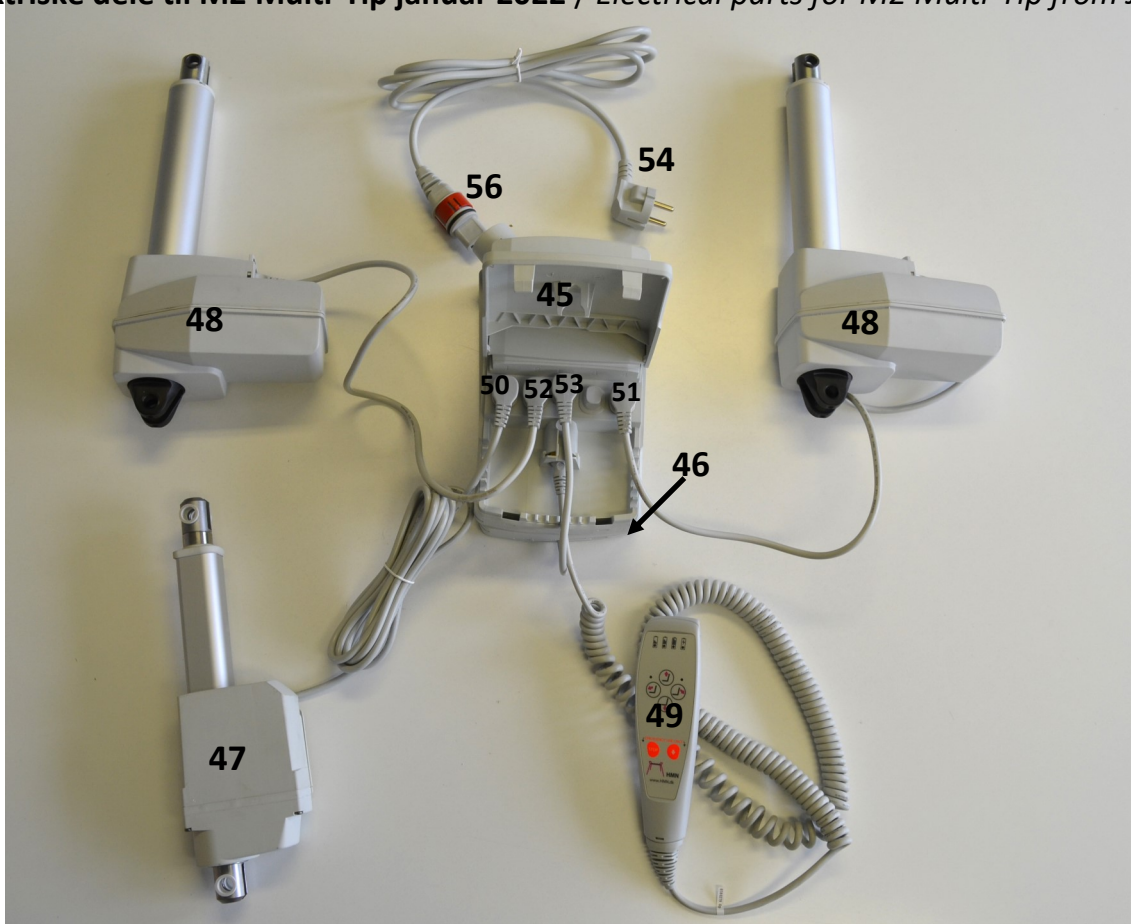

| Pos. | Reservedel/Spare part | Art. No. |
|------|---|----------|
| 45 | Kontrolboks / <i>Control box</i> | 800660 |
| 46 | Batteri / <i>Battery</i> | 800464 |
| 47 | Aktuator (motor) til ryg-funktion / <i>Actuator ("engine") for tilt of seat.</i> | 800261 |
| 48 | Aktuator (motor) til højde-funktion / <i>Actuator ("engine") for height adjustment.</i> | 800459 |
| 49 | Håndbetjening med ledning / <i>Hand remote with wire</i> | 800617 |
| 50 | Kabel til rygaktuator / <i>Cable for actuator for tilt of the seat</i> | 800462 |
| 51 | Kabel til højre højdeaktuator / <i>Cable for right actuator for height adjustment</i> | 800467 |
| 52 | Kabel til venstre højdeaktuator / <i>Cable for left actuator for height adjustment</i> | 800467 |
| 53 | Kabel fra batteri til kontrolboks / <i>Cable from battery to control box</i> | 800469 |
| 54 | Netkabel (strømskik) / <i>Power cord</i> | 800471 |
| 55 | Afstandsstykke til aktuator / <i>Distance for mounting the actuator</i> | 800637 |
| 56 | Låsering (rød) til netkabel/strømskik / <i>Locking ring (red) for power cord</i> | 800487 |
| 59 | Baghjul (1 stk.) / <i>back wheel (1 pcs):</i> | 800195 |
| 60 | Ny Kontrolboks / <i>New control box - 01.02.2020</i> | 800242 |
| 61 | Hætte til kontrolboks / <i>Cover for control box:</i> | 800500 |
| 62 | Batteriboks med ledninger og batterier / <i>Battery box with wires and batteries:</i> | 800293 |
| 63 | Ekstra Batteri / <i>Extra battery 12 V 5 A:</i> | 800288 |
| 64 | Beskyttelsesboks, højre baghjul inkl. Limtube / <i>Protection box, right hand side back wheel incl. glue:</i> | 800286 |
| 65 | Beskyttelsesboks, venstre baghjul inkl. Limtube / <i>Protection box, left hand side back wheel incl. glue:</i> | 800287 |
| 66 | Beskyttelsesbokse, komplet sæt til stol inkl. Limtube / <i>Protection boxes, complete set for chair incl. glue:</i> | 800306 |
| 67 | Lim til beskyttelsesbokse / <i>Glue for protection boxes:</i> | 800307 |
| 68 | Motorer, sæt med højre & venstre / <i>Motors, set with right & left:</i> | 800199 |
| 70 | Prop til opladerstik / <i>Plug for charger: Fra 1/10-2009</i> | 800354 |
| 71 | Nyt Joystick / <i>New Joystick - 01.02.2020</i> | 800545 |
| 72 | Nyt Kabel til Joystick, ny type, 1,5m / <i>New Kabel for Joystick, 1,5m - 01.02.2020</i> | 800612 |
| 73 | Kabel til Joystick, ny type, 2,5m / <i>Kabel for Joystick, 2,5m</i> | 800627 |

Nye elektriske dele til joystick fra 01.02.2020
New electrical parts for joystick from 01.02.2020



HMN since 1934

Midtager 22 - 2605 - Brøndby - Danmark

Tlf.: +45 4396 2400 - E-mail: info@hmn.dk - Web: www.hmn.dk

HMN