



WOLTURNUS

Brugermanual

For W5, Tukan, Dalton &
Gitano



Dansk



Wolturnus A/S anbefaler at brugeren læser denne manual inden brug af kørestolen

1. Introduktion	4	6.13 Justering af sædehøjde	24
1.1 Forord	4	6.14 Justering af drivhjulenes indbyrdes afstand	25
1.2 Erklæret formål	4	6.15 Ændring af hjul med forgaffel	25
1.3 Andvendelsesområde	5	7. Tilbehør & Ekstraudstyr	26
1.4 Service	5	7.1 Skubbehåndtag	26
1.5 CE-Overensstemmelse	5	7.2 Wing Back multi-justerbart rygsystem	26
1.6 Reklamationsret og Garanti	5	7.3 Skubbebremse	27
1.7 Returnering	6	7.4 Stokholder	27
1.8 Ansvar	6	7.5 Tippepedal	27
1.9 Alvorlig Hændelse	8	7.6 Opgradering af drivhjul, ring og dæk	27
2. Sikkerhed	7	7.7 Opgradering af forhjul	27
2.1 Symboler	7	7.8 Quick-release-aksel med tetra-greb	28
2.2 Standarder og direktiver	7	7.9 Quick-release aksel til forhjul	28
2.3 Generelle sikkerhedsanvisninger	7	7.10 Udvalg af forskellige sidestykker	28
2.4 Sikkerhedskrav ved transport, samling og opbevaring	8	7.11 Isolering mod kuldebro til sidestykker	28
2.5 Sikkerhedskrav ved brug	8	7.12 Udvidelsessæt og beslag til faste sidestykker	28
2.6 Krav til brugeren	8	7.13 Transport beslag for fodlet ryg	28
2.7 Advarsels- og typeskilte	9	7.14 Rammebeskyttere	28
3. Produktbeskrivelse	10	7.15 Egerbeskytter	29
3.1 Unique Device Identifier (UDI)	10	7.16 Lægrem til fodstøtte	29
4. Levering & Klargøring	14	7.17 Tasker	29
4.1 Levering	14	7.18 Siddepude	29
4.2 Klargøring	14	7.19 Seler, bæltter og spænder	29
5. Transport & Opbevaring	15	8. Rengøring & Vedligeholdelse	30
5.1 Transport	15	8.1 Vedligeholdelse	30
5.2 Forflytning	15	8.2 Rengøring og desinfektion	31
5.3 Skråninger og passage af forhindringer	16	8.3 Udskiftning af dæk	31
6. Justering & Indstilling	17	9. Fejlfinding	33
6.1 Justeringsmuligheder	17	10. Teknisk Data	34
6.2 Værktøjsliste	17	11. Anvisning om Genbrug	36
6.3 Indstilling af rygvinkel	18	11.1 Anvisning om genbrug	36
6.4 Indstilling af rygdybde og -form	18	11.2 Bortskaffelse	36
6.5 Indstilling af ryghøjde	19	12 Miljø	37
6.6 Indstilling af sædelængde, -dybde og -form	19	13 Standarder	37
6.7 Højdejustering af armlæn	20	14 Producent & Servicesteder	38
6.8 Justering af balancepunkt	20		
6.9 Højdejustering af fodstøtte	21		
6.10 Justering af fodstøttevinkel og position	22		
6.11 Justering af anti-tip sikring	22		
6.12 Justering af bremsen	23		

1 Introduktion

1.1 Forord

Denne brugervejledning giver brugeren og dennes hjælpere nødvendig viden om design, funktion, brug og vedligehold af W5, Tukan, Gitano, Dalton og Dance kørestolene til voksne fra Wolturnus A/S. I resten af denne manual vil ordet kørestol(en) repræsentere disse modeller. Vejledningen indeholder information, som er nødvendig for at bruge kørestolen sikkert, samt til at finde mulige årsager til fejlfunktion og - om muligt - afhjælpe disse.

Kørestolen er en letkørende aktivkørestol i højstyrkealuminium. Kørestolens design stiler efter at gøre det lettest muligt for brugeren at betjene den selv. Kørestolen bygges efter anvisninger fra brugen selv, hvilket er med til at sikre en kørestol, som matcher præcis den enkelte brugers ønsker. Muligheden for at folde ryggen ned og tage drivhjul og sidestykker af, gør at kørestolen er nem at transportere, selv i en almindelig personbil. Kørestolen er velegnet til brugere, som ønsker en aktiv hverdag indendørs som udendørs. Modellernes evner til at blive justeret afhænger af hver enkelt model og bestilte features.

Kendskab til anvisningerne i denne brugervejledning er nødvendig for at sikre, at kørestolen bruges sikkert og korrekt. Derfor skal såvel bruger som brugerens hjælpere læse disse grundigt, - særligt afsnittet om sikkerhedsanvisninger, inden kørestolen tages i brug. Dette vil samtidig sikre en komplet udnyttelse af kørestolens egenskaber. Brugere med nedsat syn kan opnå denne information ved oplæsning fra en anden person. Endvidere er brugervejledningen tilgængelig på www.wolturnus.dk, hvor teksten kan forstørres eller læses op af et dertil egnet program på computeren. Denne brugervejledning skal gemmes i hele kørestolens levetid, da den indeholder information, som kan afhjælpe eventuelle fremtidige spørgsmål og vejledning til justering og tilpasning af stolen.

Denne brugervejledning er fremstillet i overensstemmelse med DS EN82079-1 '*Preparation of instructions for use - Structuring, content and presentation*'. Brugervejledningen er inddelt i afsnit. Sidehovedet på hver side indeholder titlen på det overordnede afsnit og sidefoden indeholder sidenummer, årstal og sted for produktion af brugervejledningen samt modelbetegnelse for kørestol.

1.2. Erklæret formål

Den manuelle kørestol er beregnet til at yde mobilitet til personer der ikke kan gå, eller personer der har et mobilitetsproblem. Den er designet til individuel brug, og den kan enten betjenes af personen, der sidder i kørestolen ved at bruge drivringene, eller af en anden person ved brug af skubbehåndtagene. Den manuelle kørestol kan både bruges indenfor og udenfor.

Wolturnus A/S yder ingen garanti for produktet, hvis det anvendes i kombination med tilbehør eller produkter fra andre producenter uden for det modulære system.

Brug af kørestol til andre formål end beskrevet ovenfor vil blive betragtet som ukorrekte brug. Brugeren, og ikke producenten, er alene ansvarlig for skade på ejendom og personer som følge af ukorrekt brug.

Kørestolen må kun bruges af personer, som er øvede i at bruge den. Træning og instruktion af brugeren og hjælpere er et krav for at beskytte personer mod fare og for at sikre, at kørestolen bliver anvendt sikkert og korrekt.

Sikker anvendelse af kørestolen kan kun opnås, hvis den bliver anvendt korrekt i overensstemmelse med den information, der er indeholdt i denne brugervejledning. Brugeren er ultimativt ansvarlig for ulykkesfri anvendelse.

1.3 Anvendelsesområde

Alsidigheden af denne kørestol og dens modulære design gør den anvendelig for brugere, som har gangbesvær eller bevægelseshandicap som følge af:

- Lammelser
- Tab af lemmer (benamputation)
- Defekte eller deforme lemmer
- Ledskader eller defekter
- Andre sygdomme

Følgende forhold bør vurderes ved tilpasning til brugeren:

- Legemshøjde og -vægt (max belastning er 120-250 kg.)
- Fysisk og psykisk konstitution
- Brugerens alder
- Boligforhold
- Omgivelserne

ADVARSEL!

Risiko for personskade ved ukorrekt brug.

For at undgå skader på fingre, som kan blive klemt i hjul, eger eller bremse, og for at undgå fald med kørestolen, anbefales det at børn ikke leger med stolen.

INFORMATION

Service og reparationer på kørestolen må kun udføres af autoriseret personale, uddannet af Wolturnus A/S. Skulle problemer opstå, kontakt venligst Wolturnus A/S.

1.4 Service

Er der spørgsmål eller problemer, som ikke kan løses ved hjælp af denne brugervejledning, venligst kontakt Wolturnus A/S' kundeservice på telefon (+45) 9671 7170

Wolturnus A/S tilstræber at servicere sine kunder i enhver henseende for at sikre deres tilfredshed med kørestolen. Kontaktinformationer på Wolturnus A/S samt en liste over servicesteder findes i afsnit 13.

Hvis kørestolen skal sendes til reparation hos Wolturnus A/S over en længere periode er det muligt at låne en kørestol. Kontakt venligst Wolturnus A/S for mere information.

1.5 CE-Overensstemmelse

Dette produkt er et medicinsk udstyr med CE-mærkning jævnfør regulativet for medicinsk udstyr (MDR), EU 2017/745. Dette produkt er klassificeret som et klasse I medicinsk udstyr jævnfør klassifikationskriterierne beskrevet i Bilag VIII i MDR. Wolturnus A/S har derfor, som producent og eneansvarlig, udarbejdet overensstemmelseserklæringen ifølge Bilag IV.

1.6 Reklamationsret og Garanti

Wolturnus yder to års reklamationsret fra salgsdatoen imod produktionsfejl, det vil sige alle fejl der var til stede, eller hvor årsagen til fejlen var til stede, da varen blev leveret. Derudover yder Wolturnus fem års garanti fra salgsdatoen på rammen imod produktionsfejl. Begge gælder hvis udstyret er brugt jf. denne brugermanual-

Reklamationsretten og garantien omfatter ikke almindelig slitage, defekter og fejl der er opstået på grund af forkert brug, slag, forkert vedligeholdelse, ændringer eller ulykker samt defekter og fejl der er opstået under forsendelsen, ved ukorrekt montering eller ved brug af inkompatible produkter. Dette indebærer, men er ikke begrænset til, overbelastning af produktet (se maksimal brugervægt på produktetiketten), vedligeholdelse og service der ikke er udført som beskrevet i brugermanualen, ændringer på produkter som afviger fra Wolturnus' specifikationer og reparationer der er foretaget inden vores Kundeservice er blevet informeret.

Reparationer forlænger ikke produktets garantiperiode.

1.7 Returnering

Før et produkt returneres, skal der udfyldes og sendes en reklamationsformular til Wolturnus, og den er tilgængelig her: www.wolturnus.dk/reklamation/

Skal kørestolen returneres til leverandør eller Wolturnus A/S, eksempelvis ved reparationer, beskyttes kørestolen bedst i sin originale emballage under fragt. Wolturnus A/S anbefaler derfor, at originalemballagen gemmes i hele kørestolens levetid.

1.8 Ansvar

Wolturnus A/S er ikke ansvarlig for skader, som er forårsaget af:

- Komponenter og reservedele, der ikke er godkendt af Wolturnus A/S.
- Ændring af den originale overfladebehandling.
- Reparationer og/eller ændringer på kørestolen, som ikke er udført af Wolturnus A/S. Alle reparationer, der er dækket af garantien, vil blive udført direkte af Wolturnus A/S.
- Ukorrekt brug af kørestolen (eksempelvis anvendelse til basketball eller kørestolsrugby) og belastninger, som overstiger kørestolens angivne, og gennem konstruktionen, givne begrænsning (i henhold til MDR).
- Situationer, hvor andre end den originale ejer/bruger anvender kørestolen.
- Situationer med dårligt vejr eller farlige forhold, samt generelt al forudsigelig uagtsom brug.
- Manglende vedligeholdelse af kørestolen.
- Rengøring med midler, der indeholder syre eller alkaliske produkter, eller med højtryksrensere eller lignende.

For opdateringer omkring dette produkt i forhold til nye funktioner, tilbehør, sikkerhedsinformation og tilbagekald af produkter se www.wolturnus.dk. Kontakt og produkt information vedrørende alle Wolturnus' produkter, kan findes på hjemmesiden, eller ved at kontakte Wolturnus' kunderservice på (+45) 9671 7170

1.9 Alvorlig Hændelse

Wolturnus skal informeres (se kontaktoplysninger på sidste side) om all alvorlige hændelser, defineret som enhver hændelse der direkte eller indirekte førte, kunne have ført eller kunne føre til et af følgende udfald:

- en patients, brugers eller anden persons dødsfald
- midlertidig eller varig alvorlig forringelse af en patients, brugers eller anden persons sundhedstilstand
- en alvorlig trussel mod folkesundheden

2 Sikkerhed

2.1 Symboler

ADVARSEL!

Advarsler om risiko for alvorlig ulykke eller personskade.

FORSIGTIG!

Advarsler om risiko for ulykke eller personskade.

BEMÆRK

Advarsler om mulige tekniske skader.

INFORMATION

Informationer om betjening og service.

2.2 Standarder og direktiver

Al information om sikkerhed indeholdt i denne brugervejledning refererer til gældende nationale love og regulativer i EU. I andre lande er erhvervelse af overensstemmelse med de gældende love og nationale reguleringer påkrævet.

Udover sikkerhedsinstruktioner indeholdt i denne brugervejledning, er det et krav til brugeren, at denne er opmærksom på og overholder generelt gældende professionelle sammenslutningers regulativer, ulykkeshindrende regulativer og miljøbeskyttende regulativer. Al information indeholdt i denne brugervejledning skal overholdes til enhver tid uden begrænsninger. Kørestolen er konstrueret i overensstemmelse med de gældende regler. Sikkerhedsniveauet på kørestolen er bekræftet af CE-certifikation og konformitetserklæring.

2.3 Generelle sikkerhedsanvisninger

- Aktiv kørestolen må kun anvendes korrekt.
- Aktiv kørestolen må kun anvendes af personer, der er trænet i brug og må ikke anvendes af andre end brugeren.
- Aktiv kørestolen må kun anvendes til transport af én person.
- Alle sikkerhedsinstruktioner indeholdt i denne brugervejledning og alle yderligere relevante dokumenter skal opbevares i hele stolens levetid og overholdes. Brugervejledningen skal være tilgængelig for brugeren til enhver tid.
- Ryg- og sædebetræk på kørestolen har bestået de påkrævede tests for antænding, så de er modstandsdygtige over for ild. Alligevel bør der udvises yderst forsigtighed i nærhed af brandbare genstande og ild - herunder tændte cigaretter og lignende.
- Bliver ryg- eller sædebetræk beskadiget bør det hurtigst muligt udskiftes, for at undgå gener ved brug af kørestolen.
- Ved kørsel på bakker og skråninger frarådes det at forcere forhindringer.
- Aktiv kørestolen må ikke anvendes på trapper.
- Undgå at stige ind eller ud af kørestolen på bakker eller hældninger.
- Hofteselen (tilbehør) er beregnet til at yde en supplerende stabilisering af brugeren. Hofteselen må aldrig bruges som en del af fastspændingen i forbindelse med transport af brugeren i et køretøj til transport af handicappede personer.
- Kørsel på skråninger med en hældning større end 7 grader frarådes
- Parkering på skråninger med en hældning større end 7 grader frarådes. Også med aktiverede bremses.

2.4 Sikkerhedskrav ved transport, samling og opbevaring

- Der må kun anvendes egnede løfteredskaber i forbindelse med transport af kørestolen.
- Ved transport med løfteplatforme i lifte, i busser eller tog og lignende situationer, hvor kørestolen skal være stillestående, skal bremsene være aktiveret.
- Kørestolen skal, for så vidt muligt, placeres midt på platformen og alle komponenter som tipsikringer eller lignende skal være fri af områder, hvor der er risiko for klemning i forbindelse med transporten.
- Når der foretages justeringer og tilpasninger skal alle bespændinger som skruer og møtrikker spændes efter forskrifterne.
- Vi anbefaler at brugeren ved transport i motorkøretøjer, for så vidt det er muligt, overføres til køretøjets fastinstallerede sæder og fastspændes med motorkøretøjets egne sikkerhedsanordninger. Hvis dette ikke er muligt, og Aktivkørestol skal bruges som sæde af brugeren under transport, skal der være monteret godkendte fastgørelsesankre i køretøjet.

2.5 Sikkerhedskrav ved brug









- Brugeren og dennes hjælpere er altid pligtig til at sikre sig, at kørestolen og dens sikkerhedsfunktioner er i god og sikker stand, før den tages i brug.
- Aktiv kørestolen skal inspiceres mindst én gang om året for fejlfri funktion og køresikkerhed af en specialist, som er autoriseret af Wolturnus A/S
- Hvis nogen form for fejlfunktion, defekt eller andre forhold, der kan føre til personskaade, observeres, skal kørestolen øjeblikkeligt tages ud af drift.
- Før Aktiv kørestolen tages i brug skal alle nødvendige mekaniske tilpasninger (indstilling af siddestilling, tilbehør etc.) være udført i overensstemmelse med brugerens individuelle krav og evner. Disse indstillinger må kun blive foretaget af specialister, der er autoriseret af Wolturnus A/S.
- Maksimal belastning for Aktiv kørestolen er 120-250 kg. afhængig af den valgte type/model. Denne belastning må ikke overskrides.
- Kørestolens dæk skal kontrolleres visuelt før brug for at sikre, at mønsterdybden på dækkene er tilstrækkelig, samt at dækkene er med korrekt dæktryk. Korrekt dæktryk kan aflæses på siden af dækket.
- Når kørestolen anvendes på offentlig vej, er brugeren underlagt de gældende færdselsregler.
- Det frarådes at anvende kørestolen på glatte overflader (som is). Kørsel på meget grove overflader (som grus og småsten) frarådes også.
- Ved ind- og udstigning af kørestolen må brugen ikke støtte sig med fuld vægt på fodstøtte og armstøtter, da disse er ikke i stand til at bære fuld kropsvægt.
- Retningsskift må kun ske med reduceret hastighed.
- Når kørestolen skal løftes må der kun gribes i rammedelene. Grib aldrig om fodstøtten eller armlæn for at løfte kørestolen.
- Kørestolen må ikke udsættes for ekstreme temperaturer eller høj eller klorholdig luftfugtighed (eksempelvis sauna eller svømmehal).
- Kørestolens overfladetemperatur kan stige, hvis den er udsat for høj varme, eksempelvis kraftig sollys i en længere periode. Ligeledes er der risiko for underafkøling ved ekstrem kulde.
- Det anbefales altid at anvende tipsikringen ved kørsel på ujævnt terræn eller ved forcering af forhindringer, som skrånninger. Det anbefales at nye brugere altid anvender tipsikring.
- Sæt aldrig fingrene ind imellem drivhjulenes eger eller imellem drivhjul og bremse samt vær opmærksom ved smalle passager.

2.6 Krav til brugeren

- Før brug skal brugeren og eventuelt hjælpere læse brugsanvisningen grundigt igennem og forstå dens indhold.
- Aktiv kørestolen må kun bruges af uddannede brugere. For at sikre dette skal brugeren og hjælpere modtage instruktioner i brug af kørestolen fra uddannede specialister, som er autoriserede af Wolturnus A/S.

2.7 Advarsels- og typeskilte

Et typemærkat er placeret på kørestolen. Typemærket kan indeholde følgende information:

	Producent
	Serie nummer
	Kørestolens produktionsår
	Læs brugervejledningen inden brug af kørestol
	Advarsel
	Medicinsk Udstyr
	Overensstemmelse, Medical Device Regulation (MDR), EU 2017/745
	Unique Device Identifier (UDI)

Dette typemærkat er placeret på underrøret under sædet. Se manualen om fastspænding af kørestol i motorkørertøjet for mere information omkring bil-fiksering og sikkerhed i den forbindelse.



Fig. 1 Placering af typemærkat, anti-tip advarsel og fastgørelsespunkter

3 Produktbeskrivelse

Kørestolen er en robust Aktiv kørestol, der er lavet efter dine mål og individuelle behov. Kørestolen er velegnet til erfarne og aktive brugere, der kender deres egne krav. Den er velegnet til brugere, som har brug for løbende at justere siddepositioner. Kørestolen er tilgængelig med en fuldt svejst ryg- og bagaksel, og som justerbar model.

En fuldt svejst kørestolen har ingen bevægelige dele. Det er ekstremt stift og robust, hvilket betyder at hele din energi er udnyttet til fremdrift. Den justerbare kørestol er designet til at imødekomme livets skiftende udfordringer. For eksempel omfatter indstillinger en justerbar bagaksel; vinkel og højdejusterbar ryg; vinkel og højdejusterbare fodstøtter; og aftagelige sidepaneler. Alle disse gør det til en kørestol, der er nem at justere og nem at stude i en bil.

Fordi kørestolen har et modulært design, med ekstra udstyr og tilbehør, f.eks. Et Wing backsupport system, som kan købes og eftermonteres. En del af tilbehøret er beskrevet i afsnit 7. Hele serien af tilbehør, reservedele og ekstraudstyr kan ses på Wolturnus A/S web shop www.wshoppen.dk.

Wolturnus designer og producerer produkterne i Wolturnus' faciliteter i Nibe i Danmark. Produkterne er håndlavede, og derfor kan der forekomme mindre forskellige i form, størrelse og farve. Det er et resultat af den håndlavede proces, som er dét, der gør Wolturnus A/S unik og i stand til at producere produkter, der passer til brugernes behov og ønsker, og det vil aldrig påvirke produkternes overordnede æstetik eller deres evne til at blive brugt som påtænkt. Svejsninger fjernes ikke.

3.1 Unique Device Identifier (UDI)

For manuelle kørestole produceret af Wolturnus A/S er Basic UDI-DI 57138250017G.

UDI-DI er Global Trade Item Number (GTIN) identificeret af præfiks (01) på typemærkatet, se Fig. 1.

UDI-PI er sammensat af produktionsdatoen, identificeret af præfiks (11), og serienummeret som er identificeret af præfiks (21), begge på typemærkatet, se Fig. 1.



Fig. 2 W5 Aktiv kørestolen

W5 SERIEN



W5 - Let og slidstærk til den aktive bruger

- › Robust med fast ryg og bagaksel
- › Max brugervægt 150 kg.



W5 A - Justerbar model

- › Fleksibel og fuld justerbar
- › Max brugervægt 150 kg



W5 S - Elegant og let biltransport

- › Buede rammerør mellem for- og baghjul giver let og elegant udtryk
- › Robust med fast ryg og bagaksel; max brugervægt 150 kg



W5 SA - Elegant, justerbar og let biltransport

- › Fuldt justerbar eller med valgfri justerbarhed
- › Buede rammerør mellem for- og baghjul giver let og elegant udtryk
- › Max brugervægt 150 kg og nem at få ind i bilen



W5 SL - Let og elegant fastrammekørestol

- › Lav vægt (fra 6kg)
- › Max brugervægt 80kg
- › Ensided forgaffel



W5 D - Med opklappelige fodstøtter

- › Fuldt justerbar eller med valgfri justerbarhed
- › Delte opklappelige fodstøtter som giver let adgang til kørestolen
- › Max brugervægt 150 kg



W5 XXL - Forstærket til større brugere

- › Fuldt justerbar eller med valgfri justerbarhed
- › Forstærket ramme og drivhjul samt luftfyldte dæk
- › Max brugervægt 250 kg



W5 K - Til brugere med kort benlængde

- › Fuldt justerbar eller med valgfri justerbarhed
- › Højt monteret fodstøtte forkortet underbenslængden
- › Max brugervægt 150 kg

Tukan- Stærk og elegant til et aktivt liv

- › Robust med fast ryg og bagaksel
- › Max brugervægt 120kg



TUKAN SERIEN

Tukan A - Robust med valgfri justerbarhed

- › Flexibilitet med valgfri justerbarhed
- › Max brugervægt 120 kg



Dalton - Med multifunktionelt fodstøtte

- › Fully adjustable or with optional adjustability
- › Max brugervægt 160 kg



DALTON SERIEN

Dalton L - Med lavt sæde til gåfremstol

- › Flexibilitet med valgfri justerbarhed
- › Max brugervægt 160 kg



Dalton F - Forhjulsdrevet

- › Flexibilitet med valgfri justerbarhed
- › Max brugervægt 160 kg



Gitano - Til meget aktive brugere

- › Fast, robust og let
- › Til rutinerede brugere der kender deres behov.
- › Max brugervægt 130 kg



GITANO SERIEN

4 Levering og klargøring

4.1 Levering

Levering omfatter:

- Kørestol med hovedkomponenter
- Brugervejledning
- Valgt tilbehør (se et udvalg af tilbehør under afsnit 7)

INFORMATION

Det medfølgende tilbehør afhænger af den produktkonfiguration, der er valgt for den leverede kørestol.

ADVARSEL!

Kørestolen kan tippe over, derfor anbefaler Wolturnus at bruge et anti-tip system.

Kørestolen er klar til brug, når den leveres af Wolturnus A/S. Alle indstillinger refererer til den afgivne ordre eller vil blive justeret på stedet af forhandleren eller en konsulent. Kørestolen er tilpasset brugerens personlige ønsker og behov.

Funktionerne på kørestolen kan afprøves ved at følge instruktionerne i afsnit 6.

Eventuelle fejlfunktioner er beskrevet i afsnit 9.

4.2 Klargøring

Før kørestolen tages i brug, skal det kontrolleres, at stolen er komplet (Fig. 3 Hovedkomponenter) og at alle funktioner virker. Kørestolen leveres køreklar af Wolturnus A/S.

Hovedkomponenter (Fig. 3):

1. Stel med rygsupport og sæde
2. Drivhjul
3. Forhjul
4. Sidestykker med og uden armstøtte
5. Bremses
6. Fodstøtte
7. Anti-tip system
8. Skubbehåndtag

Bremses Pude Siddestykker Skubbehåndtag

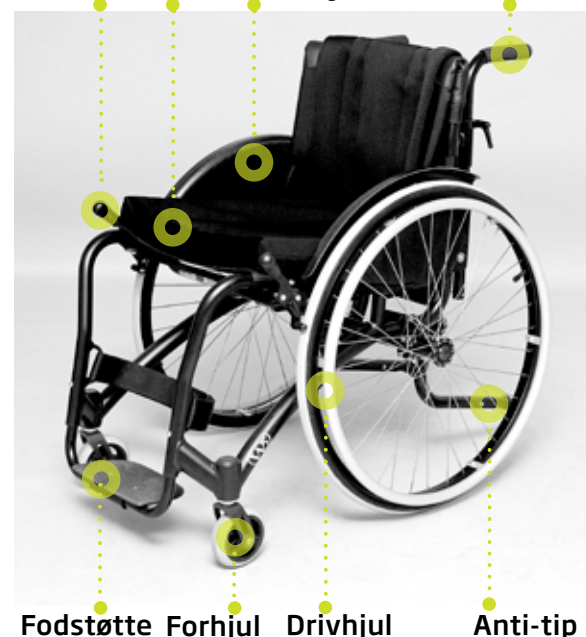

Fig. 3 Hovedkomponenter

5 Transport og opbevaring

5.1 Transport

Ved transport eller opbevaring kan kørestolen foldes sammen og drivhjulene afmonteres for nem håndtering og pladsbesparing:

- Fold sidestykkerne ned i sædet eller afmontér dem alt efter monteringsmetode.
- Vip ryggen ned i låst position. Vær opmærksom på at ryggen låser korrekt i begge sider.
- Afmontér drivhjulene ved at trykke Quick-release akslen i hjulnavet ind og træk hjulet af.

Uden bruger er kørestolen egnet til både land- og lufttransport. Ved opbevaring bør kørestolen opbevares på et tørt sted og ikke udsættes for fugt. Ved længere tids opbevaring anbefales det at dække kørestolen til for at beskytte mod støv. Efter transport eller opbevaring monteres drivhjulene igen, ryggen vippe op og sidestykkerne monteres. Inden brug efter langtidsopbevaring udføres handlingerne beskrevet i skemaet i afsnit 8.1 om vedligeholdelse.

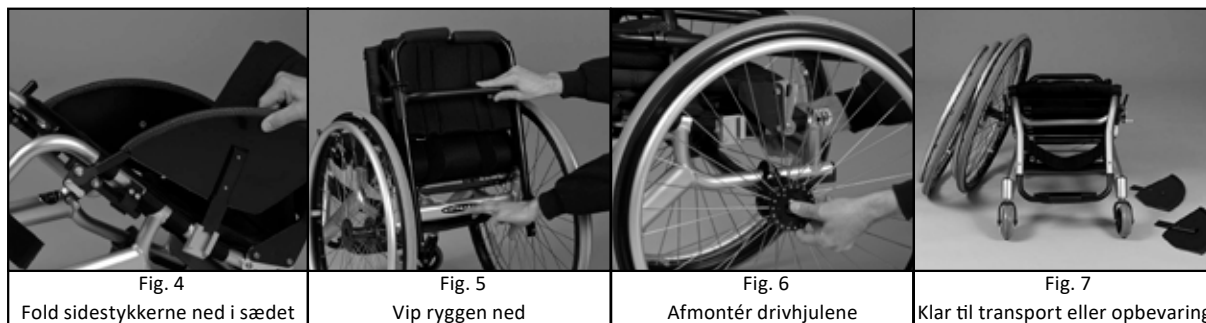

5.2 Forflytning

Måden, hvorpå brugeren forflytter sig, er et individuelt valg, hvor brugeren benytter den metode, som han/hun finder bedst egnet. De mest anvendte måder der benyttes, er forflytning fra siden eller forfra.

Følgende beskrivelse tager udgangspunkt i en forflytning uden hjælp fra en assistent og fra en kørestol til en anden.

- Placer kørestolen så tæt på den anden siddeflade som muligt og i en vinkel på ca. 90 grader.
- Brems kørestolen. Ved forflytning til en anden kørestol, husk da at bremse begge kørestole.
- Flyt fødderne fra fodstøtte og ned på gulvet.
- Flyt fra kørestolen til den anden siddeflade. Måden hvorpå selve forflytningen sker, vil variere fra bruger til bruger. Brug den metode som findes bedst egnet.



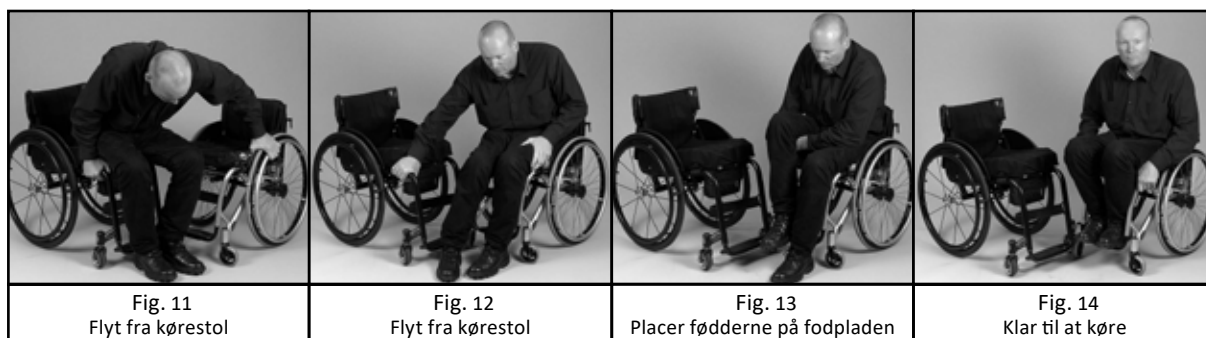

Det anbefales at have en hjælper med de første gang forflytningen foretages, indtil brugeren er fortrolig med processen.

FORSIGTIG!

Risiko for brud på grund af overbelastning.

Ved ind- og udstigning må brugeren ikke støtte sig med fuld vægt på fodstøtten eller armlænene.

FORSIGTIG!

Bremserne skal være aktiverede ved forflytning.

5.3 Skråninger og passage af forhindringer

Ved brug af Aktiv kørestolen kan der forekomme situationer hvor kørsel på skråninger og passage af hindringer er nødvendigt, såsom:

- Kørsel op og ned ad bakke (Fig. 15 og 16) .
- Kørsel over trin og kantsten (Fig. 17).
- Passage af forhindringer større end hvad kørestolens bruger kan forcere på egen hånd (Fig. 18).

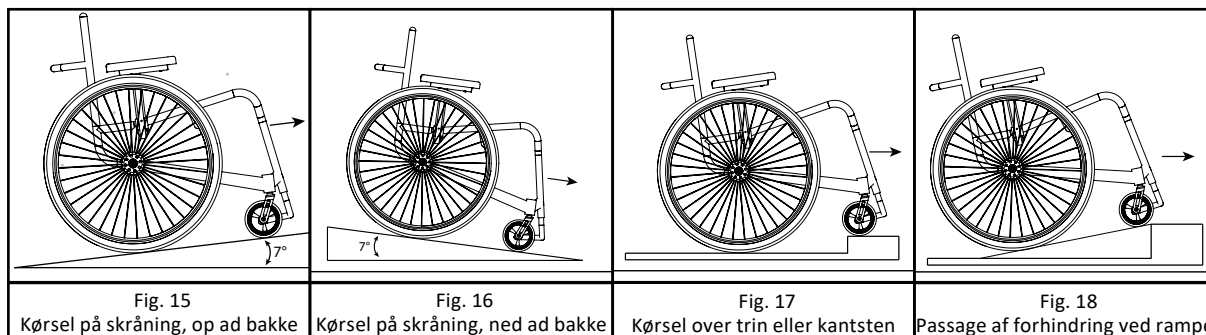

FORSIGTIG!

Læn overkroppen frem ved kørsel på skråninger, og passage af forhindring, støt kørestolen bagfra

ADVARSEL!

Fare ved forkert skub eller træk af kørestolen

Juster skubbehåndtag til at passe forhindringen.

FORSIGTIG!

Passér altid hindringer direkte (ved en vinkel på 90°). Løft forhjulene over trin og kantsten.

ADVARSEL!

Fare ved passage af forhindringer uden assistance

Hav altid assistance til passage af forhindringer.

6 Justering og indstilling

6.1 Justeringsmuligheder

FORSIGTIG!

Risiko for ulykker på grund af løse skrueforbindelser.

Efter løsning af skrueforbindelser med gevindsikring skal de udskiftes med nye eller sikres med gevindpasta af mellemhøj styrke (f.eks. EuroLock A24.20). Efter indstillinger eller justeringer på kørestolen, skal fastgørelsesskruerne og -møtrikkerne strammes korrekt igen.

Der er flere muligheder for indstilling af kørestolen

Højden, bredden og vinklen på sædet og ryggen er ved levering udført i overensstemmelse med kundens ordreskema af Wolturnus A/S.

Følgende kan indstilles af brugeren:

- Ryghøjde, -dybde og -vinkel
- Sædehøjde, dybde og - vinkel
- Armlæn og armlæns pude
- Balance punkt
- Fodstøttens højde og vinkel
- Tipsikings højde og længde
- Bremsernes placering
- Skift af forhjul og forgaffel

6.2 Værktøjsliste

Følgende værktøj (Fig. 19) er nødvendigt ved justeringerne og indstillingerne i dette afsnit:

- 3 mm unbrakonøgle (1)
- 4 mm unbrakonøgle (1)
- 5 mm unbrakonøgle (1)
- 6 mm unbrakonøgle (1)
- 8 mm fastnøgle (2)
- 10 mm fastnøgle (2)
- 13 mm fastnøgle (2)
- 19 mm fastnøgle (2)
- Momentnøgle (3)
- Skydelære/målestok/målebånd (4)
- Vaterpas (5)

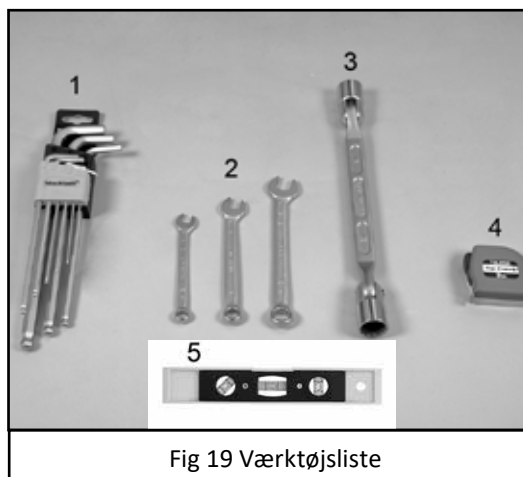

Fig 19 Værktøjsliste

BEMÆRK

Anvendes værktøjet ukorrekt eller er værktøjet beskadiget, kan det medføre skader på stolen eller personskader.

6.3 Indstilling af rygvinkel (Gælder kun folderyg)

Vinklen på ryggen kan justeres for at opnå den bedst mulige position for brugeren.

- Fold ryggen ned, så bolten, der fastgør ryggen, er tilgængelig (Fig. 20).
- Løsn møtrikken nederst på rygrøret med en 13 mm enkeltnøgle fastnøgle.
- Brug en 6 mm unbrakonøgle til at justere bolten. For at vinkle ryglænet længere tilbage, skru skruen højere op bagrøret. For at vende ryglænet fremad, skru skruen ned under rygrøret.
- Spænd møtrikken (Tilspændingsmoment 10 Nm/7,4 ft.lbf/88 in.lbf.).
- Afslut denne proces på begge sider. For at undgå et skævt ryglæn skal du sørge for at skruerne skrues fast på lige højder på rygrøret.

Den excentriske lås skal også justeres (gælder ikke light style folding back);

- Brug en 5 mm unbrakonøgle til at løsne bolten (Fig. 21).
- Juster låsen, indtil den glider ind i låsepalen.
- Spænd møtrikken (Tilspændingsmoment 10 Nm/7,4 ft.lbf/88 in.lbf.).

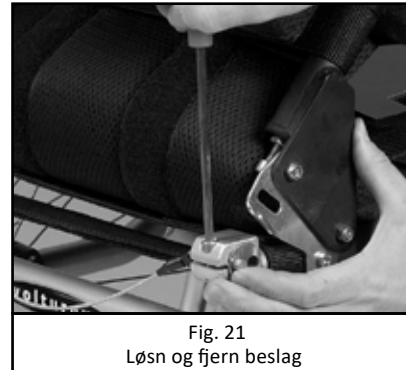
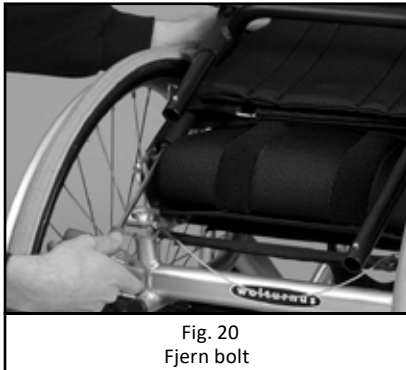

ADVARSEL!

Ved justering af rygvinklen kan der ske forskydning af kørestolens tyngdepunkt, og faren for at tippe bagover kan øges. Efter justering af rygvinklen skal tyngdepunktet kontrolleres og om nødvendigt justeres før brug af kørestolen (se afsnit 6.9).

ADVARSEL!

Vær opmærksom på at justeringen af rygvinklen er ens i begge sider og at ryggen låser korrekt i både oprejst og nedfoldet position efter justering.

6.4 Indstilling af rygdybde og -form

Ryggens form tilpasses den enkelte brugers behov for støtte og balance og kan justeres med velcroremme under rygbetrækket.

- Fold bagsiden af rygbetrækket op, så velcroremmene er synlige (Fig. 22).
- Slæk eller stram de enkelte remme, så ryggens form tilpasses brugerens behov (Fig. 23).
- Fold rygbetrækket tilbage, og fastgør det på remmene.

Justeringen af ryggens form og dybde har stor betydning for brugerens udbytte af kørestolen. Wolturnus A/S anbefaler, at denne indstilling indledningsvis udføres med bistand fra en Wolturnus A/S konsulent eller brugerens terapeut.



Fig. 22
Fold bagsiden af betrækket op



Fig. 23
Slæk eller stram remmene

ADVARSEL!

Ved justering af remmene i sæde- og/eller rygbetræk kan der ske forskydning af kørestolens tyngdepunkt, og faren for at tippe bagover kan øges. Efter justering af sæde og/eller rygbetræk skal tyngdepunktet kontrolleres og om nødvendigt justeres før brug af kørestolen (se afsnit 6.8).

6.5 Justering af ryghøjde (kun højdejusterbar ryg)

- Baghøjden kan justeres for at opfylde kravene brugerens behov.
- Fjern rygbeklædningen og toppen.
- Tryk på fjederlåsen og hæv eller sænk højden på ryggen.
- For at justere højden endnu længere, kan højdestangen fjernes og vendes (Fig. 25).
- Montér rygbeklædningen og top igen.



Fig. 24
Tryk fjederlåsen ind



Fig. 25
Til yderligere højdejustering

6.6 Indstilling af sædelængden

Sædelængden er ved levering indstillet til den længde, som er oplyst ved bestilling, men kan justeres efter behov.

- Fjern siddepuden og løs sædedugen fra velourremmene. Start bagfra. (Fig. 26).
- Skub eller træk sædedugen til den ønskede position (Fig. 27).
- Fastgør sædedugen til remmene og montér siddepuden.

Sædedybde og -form kan også justeres. Gør som følgende:

- Fjern siddepuden og løs sædedugen fra velourremmene (Fig. 28).
- Frigør velcroremmene og stram eller løs dem tilpas, før de fastgøres igen (Fig. 29).
- Montér sædedugen og stram til sidst den forreste rem, som er fastsyet på selve sædedugen.
- Montér siddepude.

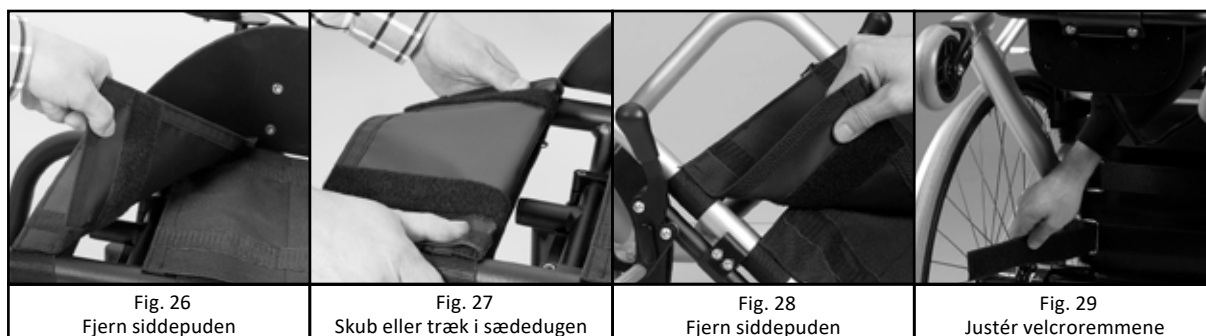

ADVARSEL!

Ved justering af remmene i sæde- og/eller rygbetræk kan der ske forskydning af kørestolens tyngdepunkt, og faren for at tippe bagover kan øges. Efter justering af sæde og/eller rygbetræk skal tyngdepunktet kontrolleres og om nødvendigt justeres før brug af kørestolen (se afsnit 6.8).

INFORMATION

Bemærk, at for nogle brugere er det hensigtsmæssigt, at remmene er strammere mod sædets forkant end mod bagkanten. Dette giver modhold til rygstøttens fremadrettede pres på underkroppen og giver en bedre positionering af hoften. Wolturnus A/S anbefaler, at denne indstilling udføres med bistand fra en Wolturnus A/S konsulent eller brugerens terapeut.

6.7 Højdejustering af armlæn

- Fjern armlænet (Fig. 30).
- Brug en 4 mm unbrakonøgle til at skrue sidepanelet ud af slideren (Fig. 31).
- Montér sidepanelet på slideren i den ønskede position.
- Montér armlænet på kørestolen.

Gentag processen efter behov for at opnå den rette armlænsenhøjde.

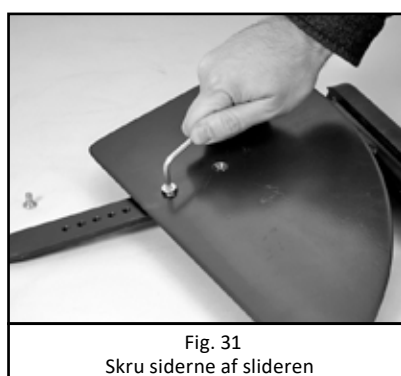
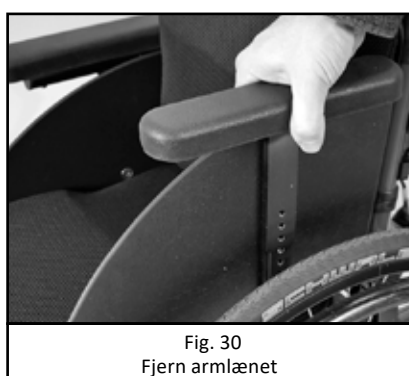

6.8 Justering af balancepunkt

For at ændre kørestolens balancepunkt og stabilitet kan bagakslen justeres frem og tilbage. Ved fremflytning af bagakslen og dermed også drivhjulene aflastes forhjulene, og det bliver lettere at tippe kørestolen op på drivhjulene. Kørestolen bliver herved nemmere at manøvrere for den rutinerede bruger. Ved tilbageflytning bliver kørestolen sværere at tippe op på drivhjulene. Afstanden mellem forhjul og drivhjul øges, hvilket giver en øget kørestabilitet.

Justering af bagakslen:

- Afmonter drivhjulene med Quick-releasen (Fig. 32).
- Flyt bremsene fremad, så de ikke sidder i vejen, når drivhjulene skal monteres igen. Efter justering af bagakslen skal bremsene efterjusteres, så de sidde korrekt inden brug (se punkt 6.15).
- Løsn de to bolte i beslaget, som fastgør bagakslen til selve rammen, med en 5 mm unbrakonøgle tilstrækkeligt til, at bagakslen med konsol ubesværet kan glide frem og tilbage på rammen (Fig. 33).
- Når den ønskede position er fundet, kontrolleres med en skydelære eller målestok at bagakslens afstand til bagkanten af rammen er ens i begge side (Fig. 34).
- Stram boltene med en momentnøgle med 5 mm unbrako (Tilspændingsmoment 10 Nm/7,4 ft.lbf/88 in.lbf)
- Montér drivhjulene og efterjuster bremsene som beskrevet under punkt 6.12 (Fig. 35). Vær opmærksom på at Quick-releasen er låst korrekt. Quick-releasen vil give et 'klik', når den er låst korrekt.

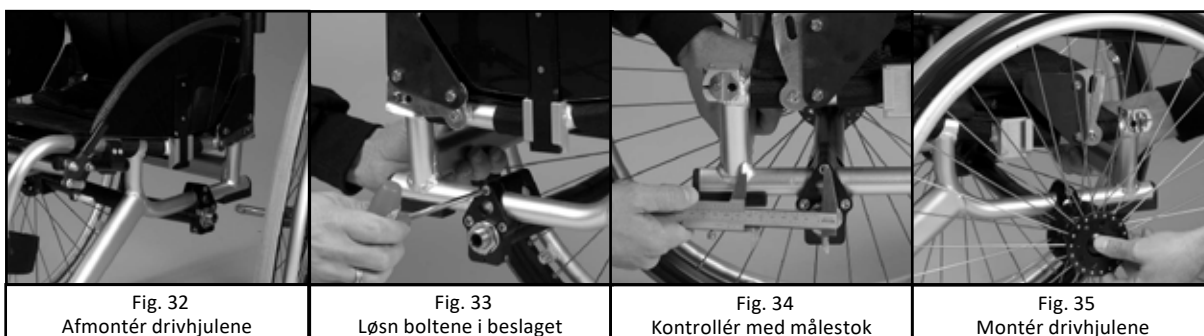

FORSIGTIG!

Som beskyttelse mod at kørestolen tipper utilsigtet bagover anbefales det, at brugeren altid har en anden person til at stå bagved kørestolen, når en ny indstilling af balancepunktet afprøves.

6.9 Højdejustering af fodstøtte

- Brug en 3 mm og en 8 mm unbrakonøgle, til at løsne og fjerne begge møtrikkerne bag på forrammen (Fig. 36).
- Fjern boltene, så fodstøtten kan glide frit inden i røret.
- Løft eller sænk fodstøtten til den ønskede højde, og sørg for, at hullerne i fodstøtten og forrammen passer sammen. Sørg for, at fodstøtten ikke er skævt.
- Montér klemmerne, møtrikkerne og stram dem (Tilspændingsmoment 4 Nm/3,0 ft.lbf/35 in.lbf). Hvis den strammes for meget, kan rammen bøje (Fig. 37).

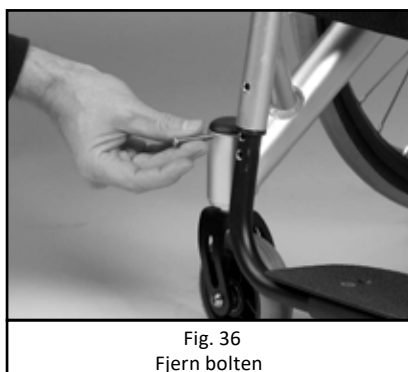

6.10 Justering af fodstøttevinkel og position

- Løsn møtrikkerne på samlebeslaget på undersiden af fodpladen med en 4 mm unbrakonøgle og 10 mm fastnøgle (figur 38).
- Drej fodpladen til den ønskede vinkel.
- Stram møtrikkerne

Fodpladen selv kan justeres og flyttes længere tilbage eller fremad.

- Brug en 4 mm unbrakonøgle og 10 mm enkelthovednøgle til at løsne boltene på fodpladen og fjern den derefter (Fig. 39).
- Montér det i det andet sæt fodpladehak.

Fastgørelsen selv kan vendes, så hullerne er placeret på forsiden af fodbøjlen. Fodpladen kan derefter flyttes videre fremad.

- Træk beslaget til højre, indtil fodstøtten er synlig.
- Skub den venstre sektion væk, så beslaget kan fjernes (Fig. 40).
- Vend beslaget og gentag processen i omvendt rækkefølge. Montér fodstøtten (billede 49).

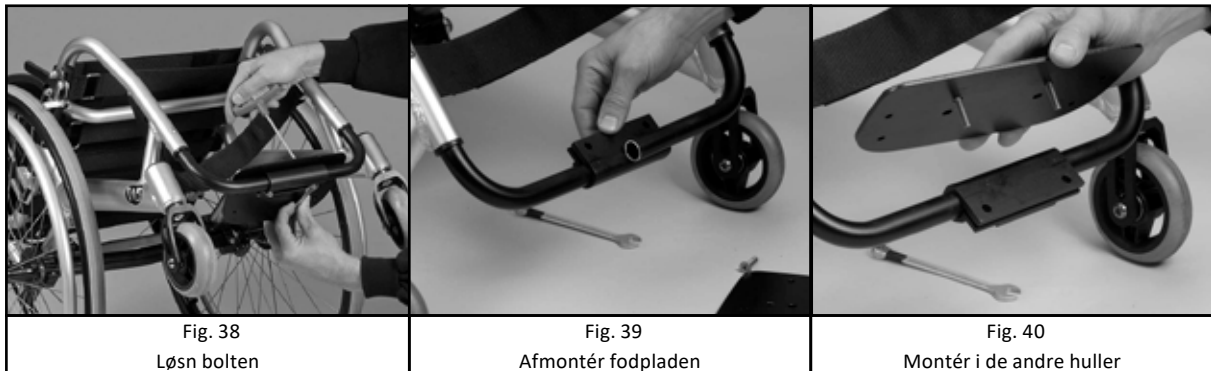

FORSIGTIG!

Placer aldrig fuld kropsvægt på fodstøtten.

6.11 Justering af anti-tip sikring

Tipsikringen forhindrer, når den er slået ud, at kørestolen tipper bagover. Når der foretages justering, som kan have indvirkning på balancepunktet og vægtfordelingen på kørestolen, skal tipsikringen altid være slået ud.

- Tipsikringen kan justeres i højden ved at løsne boltene med en 5 mm unbrakonøgle (Fig. 42).
- Når den korrekte højde er fundet stram boltene igen.

Som standard er højden fra gulv til hjul på tipsikringen 6 cm (Fig. 41).

- Længden af anti-tip sikringen kan justeres ved at løsne de tre bolte på beslaget, der fastgør enheden til bagakslen (Fig. 41). Vær forsigtig med ikke at ændre positionen på bagakslen, da dette vil påvirke balancen.
- Når den ønskede længde er nået, stram skrueene (Tilspændingsmoment 10 Nm/7,4 ft.lbf/88 in.lbf.).

FORSIGTIG!

Brug aldrig tipsikringen som trædepedal. Der er risiko for at ødelægge tipsikringens fjederfunktion. Dette vil resultere i defekt anti-tip sikring og farlige situationer for brugeren.



Fig. 41
Juster anti-tip sikringen



Fig. 42
Juster og genmonter bolte og møtrikker

6.12 Justering af bremses

Kørestolen leveres som standard med skubbebremser. Skubbebremserne aktiveres ved et fremadrettet tryk og kan betjenes af brugeren selv. Skubbebremserne monteres på selve kørestolsrammen. Vejledning for justering af standard bremses herunder kan ligeledes bruges, hvis kørestolen er leveret med andre bremses, da monteringen af dem er ens.

Hvis balancepunktet og dermed også drivhjulenes position ændres, eller hvis der ændres hjulstørrelse, skal bremsesne flyttes og justeres i samme omgang. Bremsesne skal flyttes fremad, før der ændres på balancepunktet eller drivhjulene. Efter justering af balancepunkt eller hjulskift, tilpasses bremsesne korrekt.

Før justering af balancepunkt eller hjulskift:

- Løsn de to bolte i konsollet, som fastgør bremsen til forrammen med en 5 mm unbrakonøgle (Fig. 43).
- Flyt bremsen fremad og stram konsollet let, så de ikke sidder i vejen.

Efter justering af balancepunkt eller hjulskift:

- Løsn bremsesne.
- Flyt dem tilbage, så bremseklodsen, når den er aktiveret, trykker dækket tilstrækkeligt ind, så stolen er låst forsvarligt. Som hovedregel skal bremseklodsen trykke dækket minimum 5 mm ind (Fig. 44).
- Spænd boltene. (Tilspændingsmoment 10 Nm/7,4 ft.lbf/88 in.lbf.)

Det er vigtigt, at højre og venstre bremse sidder ens. Mål med en skydelære eller målestok og efterprøv om bremsesne giver ens friktion, når de er aktiveret.



Fig. 43
Løsn boltene i beslaget



Fig. 44
Bremsen trykker korrekt på dækket

FORSIGTIG!

Hver opmærksom på at for meget moment kan skade rammen. Spænd ikke bolte så meget at rammen deformerer.

ADVARSEL!

Vær opmærksom på at dækket har korrekt dæktryk.

Sørg for at de anvendte dæk har det rigtige lufttryk, inden kørestolen tages i brug igen. Det maksimalt tilladte lufttryk er angivet på dækket, men bør altid være mindst 3,5 bar (350 kPa) på drivhjulene. Knæledsbremser, som skubbebremser, er kun effektive ved et tilstrækkeligt højt lufttryk og den rigtige indstilling (i låst position bør bremseklodsen trykke dækket 5 mm ind (tekniske ændringer forbeholdt).

Brug af skubbeaktiverede bremser

1. Aktivér bremsen ved at skubbe håndtaget frem (Fig. 45). Hjulet er nu sikret af bremsen.
2. Deaktivér bremsen ved at trække håndtaget tilbage (Fig. 46). Hjulet er nu fri af bremsen

Brug af saksebremse, lille

1. Aktivér bremsen ved at skubbe håndtaget tilbage mod hjulet (Fig. 47). Hjulet er nu sikret af bremsen.
2. Deaktivér bremsen ved at trække håndtaget væk fra hjulet (Fig. 48). Hjulet er nu fri af bremsen.

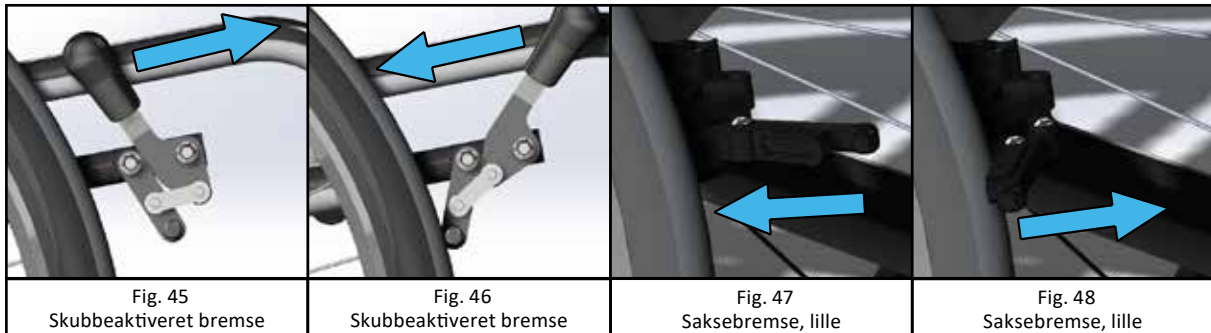

ADVARSEL!

Fare ved forkert brug af bremser

Brug aldrig bremserne som kørebremser. Ved brug, aktivér altid bremserne i begge sider. Tjek at bremserne er justeret som henvist.

6.13 Juster sædehøjde

Sædehøjden kan justeres ved at skifte til et større eller mindre bag- eller forhjul.

Begge skal ændres. Hvis kun en ændres, ændres den oprindelige sædevinkel. Hvis kørestolen har en justerbar bagaksel, kan højden på bagakslen justeres, og dette justerer sædehøjden bagud.

For råd om justering af sædehøjde, kontakt din nærmeste Wolturnus A/S salgskonsulent eller distributør. Kontaktoplysninger: Se afsnit 13.

ADVARSEL!

Ved justering af sædehøjde og/eller -vinkel kan der ske forskydning af kørestolens tyngdepunkt, og faren for at tippe bagover kan øges. Efter justering af sæde og/eller rygbetræk skal tyngdepunktet kontrolleres og om nødvendigt justeres før brug af kørestolen (se afsnit 6.9).

6.14 Justering af drivhjulenes indbyrdes afstand

- Afstanden mellem baghjulene kan øges eller formindskes efter behov.
- Fjern drivhjulene.
- Brug en 27 mm enkelthovednøgle til at løsne møtrikken på bagakselbøsningen (Fig. 49).
- Skru bøsningen ind for mindre afstand, eller ud bredere afstand (Fig. 50).
- Spænd bolten (Tilspændingsmoment 50 Nm/7,4 ft.lbf/88 in.lbf.).
- Gentag processen på den modsatte side. Sørg for, at bøsningen er skruet ind eller ud med lige store mængder på begge sider. Sørg for at kontrollere bremsepositionen, før du kører igen.



Fig. 49
Løsn bolten



Fig. 50
Tjek afstanden

6.15 Ændring af hjul med forgaffel

- Løsn forsigtigt lejehusdækslet i huset med en flad skruetrækker (Fig. 51).
- Brug en 19 mm fastnøgle til at fjerne møtrikken (Fig. 52).
- Træk gafflen med hjul ud, og tryk den nye på plads (Fig. 53).
- Stram møtrikken. Stram ikke møtrikken for meget; Det skal stadig være muligt at rotere forgafflen let i lejret.
- Sæt lejehusdækslet tilbage. (Tilspændingsmoment min. 10 Nm/7,4 ft.lbf/88 in.lbf.) (Fig. 51).

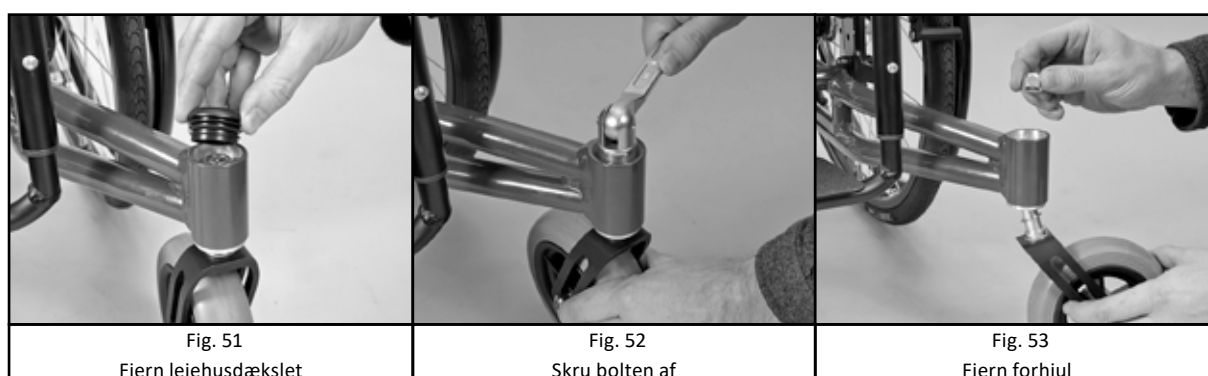

Fig. 51
Fjern lejehusdækslet

Fig. 52
Skrue bolten af

Fig. 53
Fjern forhjul

7 Tilbehør og ekstraudstyr

En bred vifte af tilbehør og udstyr er til rådighed for Wolturnus Aktiv kørestole. Det mest populære tilbehør er beskrevet i dette afsnit. Det komplette udvalg af tilbehør og bestillingsoplysninger er tilgængelig på Wolturnus A/S web shop www.wshoppen.dk.

7.1 Skubbehåndtag

Højdejusterbare skubbehåndtag (Fig. 54)

Højdejusterbare skubbehåndtag kan vælges ved bestilling af kørestolen eller købes senere til eftermontering. Retrofit muligheder afhænger af den valgte konfiguration. For råd om eftermontering kontakt din nærmeste Wolturnus A/S-salgskonsulent eller distributør. Kontaktoplysninger: se afsnit 13.

Skubbehåndtag med Quick-release (Fig. 55)

Quick-release-håndtag monteres på bagsiden af en konsol. Skubbehåndtagene kan fjernes fra konsollen ved hjælp af Quick-release-enheden.

Foldbar skubbehåndtag (Fig. 6)

Skubbehåndtag, som kan foldes, kan monteres enten oven på rygørene eller på et ekstra rør. Retrofit muligheder afhænger af den valgte konfiguration. For råd om eftermontering kontakt din nærmeste Wolturnus A/S-salgskonsulent eller distributør. Kontaktoplysninger: se afsnit 13.

Tetra skubbehåndtag (Fig. 57)

Tetra skubbehåndtag kan vælges ved bestilling af kørestolen eller ved senere købt til eftermontering. For råd om eftermontering kontakt din nærmeste Wolturnus A/S-salgskonsulent eller distributør. Kontaktoplysninger: se afsnit 13.

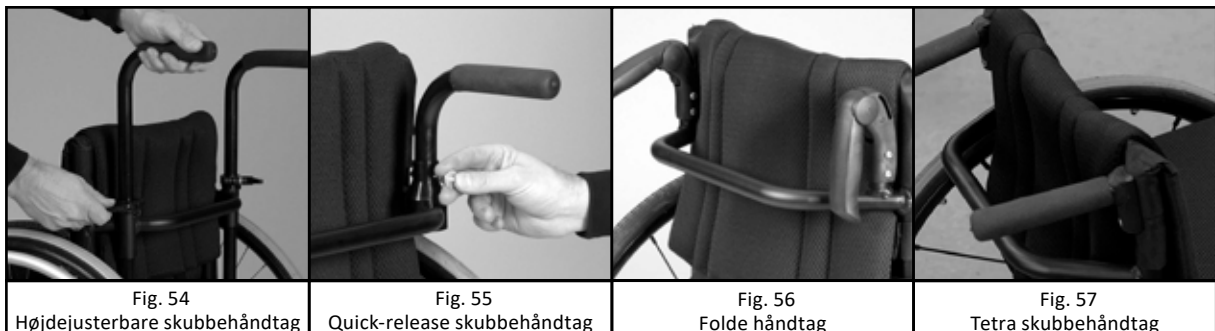

7.2 Wing Back multi-justerbart ryg system

Wing Back ryg systemet, udviklet af Wolturnus A/S, er et ergonomisk understøttelses system for torso og ryg der kan optimeres. Systemet kan bruges to at imødekomme en lang række af individuelle krav til siddeposition (Fig. 58).

Wing back ryg systemet er exceptionelt da den øvre del af ryg kan justeres i dybde, bredde og højde, og samtidig fungerer som kropsstøtte. Den venstre og højre side kan uafhængigt gradvist justeres. Asymmetrisk justering er derfor muligt.

Justering af Wing Back system

- Brug en 3 mm unbrakonøgle til at løsne klemmen, indtil vingspidsen kan bevæges frit (Fig. 59).
- Juster Wing Back højden og vinklen for at opfylde brugerens krav.
- Spænd klampen.
- Juster velcro stropperne i henhold til proceduren for standard back (se afsnit 6.4).



Fig. 58
Wing back ILSA

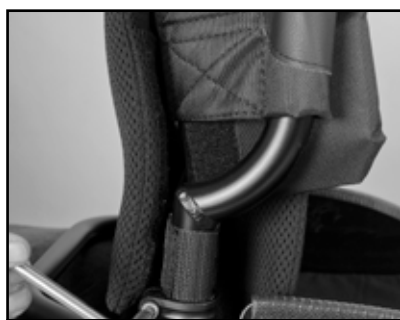

Fig. 59
Løsn bolten

7.3 Skubbebremse

Kørestolen leveres som standard med skubbebremser, men der findes et udvalg af forskellige bremsetyper, som kan vælges både ved bestilling af kørestolen eller til eftermontering.

Det fulde udvalg kan findes på Wolturnus A/S web shop www.wshoppen.dk.

7.4 Stokholder

Mobilitetshjælpemidler som krøkker kan transporteres i en stokholder. En stokholder kan vælges ved bestilling eller senere til eftermontering (Fig. 60). Stokholderen er monteret på bagakslen. Det er derfor nemt at eftermontere.

7.5 Tippepedal

En tippepedal gør det lettere for hjælperne at vippe stolen over forhindringer som kantsten og dørtrin (Fig. 61). Tippepedalen er monteret på samme måde som en stangholder.



Fig. 60
Stokholder



Fig. 61
Tippepedal

7.6 Opgradering af drivhjul, -ring og dæk

Baghjulene og drivring kan opgraderes til stærkere og teknisk set mere avancerede modeller; f.eks. Et Spinergy baghjul, titanium drivring, Schwalbe Marathon eller MTB punkteringssikre dæk.

Det fulde sortiment af baghjul, drivringe og dæk kan ses på Wolturnus A/S web shop www.wshoppen.dk.

7.7 Opgradering af forhjul

Der kan vælges aluminiumsforhjul i stedet for standard forhjul. Afhængig af stolens eksisterende hjultype kan det være nødvendigt at udskifte både forhjul og forgaffel. For en fuld oversigt over forskellige forhjul henvises til Wolturnus A/S web shop www.wshoppen.dk.

7.8 Quick-release-aksel med tetra-greb til drivhjul

Quick-release med tetra-greb gør det nemmere for eksempelvis tetraplegikere at udløse Quick-releasen og fjerne drivhjulene. For mere information henvises til Wolturnus A/S web-shop www.wshoppen.dk.

7.9 Quick-release aksel til forhjul

Hvis der kræves hurtige hjuludskiftninger, kan en Quick-release-aksel monteres i forgaflen. Yderligere information findes på Wolturnus A/S web shop www.wshoppen.dk.

7.10 Udvalg af forskellige sidestykker

Kørestolen leveres som standard med Dibond sidestykker, men der findes et udvalg af sidestykker i forskelligt materiale, med og uden skærm.

For at se udvalget af sidestykker henvises til Wolturnus A/S web shop www.wshoppen.dk.

7.11 Isolering mod kuldebro til sidestykker

Sidestykker kan beklædes med neopren for at isolere imod kuldebro. Især velegnet til sidestykker af aluminium, da aluminium er varmeledende. Neoprenen kan enten limes på eller fastgøres med velcro. Skabeloner for specielfremstillede sidestykker arkiveres hos Wolturnus A/S, så der efterfølgende kan leveres korrekt tilpasset neoprenbeklædning.

7.12 Udvidelsessæt og beslag til faste sidepaneler

Et udvidelsessæt kan bruges til at ændre afstanden mellem sidepaneler og dermed udvide sædebredden. Det kan f.eks. bruges til fordel i koldere måneder, hvor ens beklædning er større end normalt (Fig. 62).

7.13 Transport beslag for foldet ryg

Standardindstillingen er et ryglæn, som kun kan låses i opretstående position. Et valgfrit ekstra beslag gør det muligt at låse ryggen i en foldet position. Dette gør transport og håndtering lettere, da kørestolen kan løftes i stellet (Fig. 63).

7.14 Rammebeskyttere

Rammebeskyttere er tilgængelige for at beskytte den forreste del af rammen mod stød og ridser (Fig. 64). Rammebeskyttere er spændt tæt på rammen og sikret med en indbyggede velcro remme. Kan købes hos Wolturnus A/S web shop www.wshoppen.dk.



7.15 Egerbeskytter

Egerbeskytter sikrer, at fingrene ikke kommer i klemme imellem egerne under fremdrift. Der findes et stort udvalg af egerbeskytter med enten neutralt udseende eller påtrykt motiv. For en fuld oversigt over udvalget af egerbeskyttere henvises til Wolturnus A/S web shop www.wshoppen.dk.

7.16 Lægrem til fodstøtte

Lægremmen sikrer, at fødderne ikke glider ned af fodstøtten. Lægremmen kan justeres, så brugernes fødder placeres korrekt på fodstøtten. Ved at løsne velcroen på lægremmen kan dybden justeres ved enten at stramme eller slække på lægremmen. (Denne feature er ikke mulig på Dalton kørestolen)

7.17 Tasker

Katetertasker fås i tre forskellige modeller, alle i læder:

- Katetertaske til montering på ryggen.
- Lille katetertaske til montering under sædet.
- Stor katetertaske til montering under sædet (Fig. 66).

Katetertaske udvalget kan ses på Wolturnus A/S web shop www.wshoppen.dk.

7.18 Siddepuder

Siddepuder kan leveres i forskellige modeller i den ønskede størrelse og tykkelse. For oversigt over udvalget af siddepuder henvises til Wolturnus A/S web shop www.wshoppen.dk.

7.19 Seler, bæltter og spænder

Der findes et udvalg af forskellige seler og bæltter til forskelligt brug. En af de mest anvendte seler er en hoftesele, som det anbefales at bruge under kørsel for at sikre brugeren mod at falde ud af stolen. For fuld oversigt over seler og bæltter henvises til Wolturnus A/S web shop www.wshoppen.dk

ADVARSEL!

En løs hoftesele kan medføre brugeren glider ned og kan risikere at blive kvalt. Brugeren skal sidde helt tilbage i sædet, og bækkenet skal være placeret så lige som muligt. Hofteselen spændes stramt over den nederste del af bækkenet. Hofteselen er stram når der lige præcis kan være en flad hånd mellem kroppen og hofteselen.



8 Rengøring og vedligeholdelse

8.1 Vedligeholdelse

Som udgangspunkt skal stolens funktionsdygtige dele kontrolleres før hvert brug, herunder især bremserne. Selvlåsende møtrikker bør udskiftes efter at have været løsnet 2-3 gange ved justering eller ændringer.

Følgende skema viser en oversigt over handlinger brugeren skal foretage ved vedligeholdelse og interval her imellem.

Komponent	Funktion og kontrol	Dag	Måned	1/4 År
Dæk	Kontroller at dækkene ser fyldte ud	X		
	Kontroller at dækkene ikke har skader	X		
	Mål/juster dæktryk (se på dækkets sider)		X	
	Kontroller mønstrets dybde (min. 1 mm)		X	
Drivhjul	Retningsstabilitet ved kørsel	X		
	Hjulene skal rotere frit uden skævheder		X	
	Møtrikkerne på drivhjulsophæng skal være stramme		X	
Forhjul	Forgaflerne må ikke have slør		X	
	Hjulene skal rotere frit uden skævheder		X	
	Akslens bolt er strammet korrekt		X	
	Dækslets bolte er stramme		X	
Folderyggen	Kontroller befæstigelsespunkter for slør		X	
	Kontroller at bolte og møtrikker er spændt		X	
	Kontroller at låsepalen låser korrekt i modtageren		X	
Fodstøtte	Kontroller eventuelle låsemekanismer		X	
	Kontroller for slør og skader		X	
Betræk	Efterse betræk og remme for skader og slid		X	
	Kontroller spænders funktion		X	
	Kontroller indstilling af sæde- og rygbetræk		X	
Bremses	Kontroller bremsernes funktion	X		
	Kontroller skubbebremses tryk på dæk (5 mm ind)		X	
Sidestykker og armlæn	Kontroller at armlænspudder ikke sidder løs	X		
	Kontroller bolte og møtrikker til armlæns- og sidestykke-montering		X	
Skrueforbindelser	Kontroller at alle skruer og møtrikker er spændt			X

I tilfælde af fejl og mangler ved kørestolen kontakt leverandør eller Wolturnus A/S. Kontaktinformationer findes under afsnit 14.

Wolturnus A/S anbefaler eftersyn af kørestolen mindst én gang om året hos leverandøren eller Wolturnus A/S.

INFORMATION

Efter længere tids opbevaring af kørestolen, udfør vedligeholdelse herefter som beskrevet.

8.2 Rengøring og desinfektion

Kørestolen bør rengøres jævnligt afhængig af, hvor ofte den bruges og graden af tilsmudsning.

Rengør rammen, plastdele og hjul med et mildt rengøringsmiddel. Efter rengøring aftørres delene grundigt med en tør klud.

Puder og betræk rengøres med varmt vand og opvaskemiddel. Fjern pletter med en svamp eller blød børste. Skyl derefter med rent vand og lad delene tørre før de monteres og tages i brug igen.

Til desinfektion anvendes midler på vandbasis. Følg producentens anvisninger for anvendelse af produktet.

BEMÆRK

Kørestolen må ikke anvendes i saltvand, og det bør undgås, at salt, sand og anden skadelig snavs får adgang til lejerne i forhjul, forhjulsophæng og drivhjul. Sker dette, bør lejerne udskiftes.

BEMÆRK

Ingen våd vask eller rengøring med højtryksrensere eller vandstråle. Kørestolens komponenter må ikke komme i vaskemaskinen.

BEMÆRK

Anvend ingen ætsende rengøringsmidler, opløsningsmidler eller hårde børster.

BEMÆRK

Sæde- og rygbetræk samt puder, håndtag og armlæn skal rengøres før desinfektion.

8.3 Udskiftning af dæk

Hvis et dæk punkterer, kan brugeren eller en hjælper eventuelt selv udskifte det. Det kræver nogen styrke i hænderne, praktisk håndelag og det egnede værktøj. Det anbefales altid at have et reparations sæt og en luftpumpe med til nødsituationer (undtaget ved brug af punkterfrie dæk). Egnede luftpumper og reparations sæt eller en punkteringspray, som fylder dækket med ekspanderende skum, kan købes hos en cykelforhandler.

Afmontering af dæk og slange

- Vip forsigtigt dækkanten ud over fælgens kant med et dækjern (eller to, hvis dækket er meget stramt). Pas på at fælg og slange ikke beskadiges (Fig. 68)
- Skru ventilmøtrikken af og træk ventilen ud af fælg og fælgbånd.
- Træk slangen ud mellem dæk og fælg (Fig. 69).

Reparation og kontrol

- Reparer slangen ifølge afvisningerne på reparations sættet eller udskift den med en ny.
- Inden dæk og slange monteres igen, kontrolleres om der sidder fremmedlegemer på fælgen eller i dækket, som kan have forårsaget punkteringen.
- Kontroller at fælgbåndet er intakt. Det beskytter slangen mod skader fra egerne.
- Skub slangen på plads mellem dæk og fælg.

Montering af dæk

- Start med at rykke den frie dækkant over fælgkanten. Start ved ventilen.
- Kontroller at slangen er helt uden folder, ellers skal lidt luft slippes ud.
- Arbejde hele vejen rundt indtil den sidste del af dækkanten er stram og skal vippes på plads med et eller to dækjern.

Oppumpning

- Kontroller på begge sider, at slangen ikke er i klemme mellem dækkant og fælg.
- Skub ventilen let ind og træk den ud igen for at sikre den ikke hænger på dækkets kanter.
- Fyld derefter kun så meget luft i, at dækket stadig kan trykkes ind med tommelfingeren. Hvis kontrollinjen på begge dæksider viser den samme afstand til fælgkanten, sidder dækket centrert. Hvis ikke dækket er centrert, lukkes lidt luft ud og dækket justeres indtil det er centrert. Pump nu dækket op til det maksimale arbejdstryk (se prægningen på dækket) eller mindst 3,5 bar (350 kPa) og skru støvhætten fast.



Fig. 68
Vip dækkanten over fælgens kant



Fig. 69
Træk slangen ud

ADVARSEL!

Sørg for at de anvendte dæk har det rigtige lufttryk, inden kørestolen tages i brug igen. Det maksimalt tilladte lufttryk er angivet på dækket, men bør altid være mindst 3,5 bar (350 kPa) på drivhjulene. Knæledsbremser, som skubbebremser, er kun effektive ved et tilstrækkeligt højt lufttryk og den rigtige indstilling (i låst position bør bremseklodsen trykke dækket 5 mm ind (tekniske ændringer forbeholdt)).

INFORMATION

Bemærk; Luftfyldte dæk giver gode køreegenskaber, mens massive dæk kan bruges i arbejdsmæssig sammenhæng, hvor der er risiko for at spåner og andet kan punktere et luftfyldt dæk.

9 Fejlfinding

I forbindelse med den løbende vedligeholdelse kan der opstå behov for justering eller rettelser af fejl. I de fleste tilfælde kan problemet løses ved at følge denne korte fejlfindingsliste:

Fejl	Rettelse	Henvisning
Forhjul larmer eller yder modstand	Kontroller om der sidder skidt mellem gaffel og forhjul eller der er snavs i forhjulets kuglelejer. Fjern snavsset og efterspænd skruerne. Skift eventuelt forhjulslejerne, hvis de ikke ruller frit.	Afsnit 6.15
Forgaffel ryster	Løsn og fjern dækslet og efterspænd møtrikken uden at stramme mere end at forgafflen med hjul stadig kan rotere let. Tjek om forhjulet står lodret.	Afsnit 6.15
Drivhjul afgiver høj klykkende lyd	Kontroller og efterspænd drivhjulets eger og drivringens monteringskruer. Kontroller om der er noget som går imod drivhjulet eller egerne.	
Drivhjul yder modstand	Kontroller om drivhjulet er skævt. Kontroller om eksempelvis siddestykker eller andet går imod drivhjulet. Det kan skyldes at lejre og drivhjulet er slidt og skal skiftes.	
Høj klykkende lyd	Kontroller og efterspænd skruerne i drivhjulsophæng og forhjulsophæng.	Afsnit 6.8 Afsnit 6.15
Fodstøtte sidder skævt	Kontroller om fodpladen er vandret og juster højden på fodstøtten.	Afsnit 6.9-6.10
Bremser fungerer dårligt	Kontroller at begge bremsere er korrekt placeret. Vær opmærksom på slitage på drivhjulenes dæk og forkert dæktryk.	Afsnit 6.12 Afsnit 8.3

Hvis ikke problemet kan løses ved hjælp af denne fejlfindingsliste kontakt leverandør eller Wolturnus A/S. Se kontaklinformation under afsnit 14.

10 Teknisk data

Dimensioner og vægt	SW 360	SW 380	SW 400	SW 420	SW 450	SW 480
Sædebredde (SW) (mm)	360	380	400	420	450	480
Totalbredde (TW) (mm)	530	550	570	590	620	650
Sædebredde - justerbar	Nej	Nej	Nej	Nej	Nej	Nej
Sædedybde (SD) (mm)	250-500	250-500	250-500	250-500	250-500	250-500
Sædedybde - justerbar	Ja	Ja	Ja	Ja	Ja	Ja
Totallængde (TL) (mm)	830	830	830	830	830	830
Totallængde sammen-foldet (mm)	830	830	830	830	830	830
Totalhøjde	550-1020	550-1020	550-1020	550-1020	550-1020	550-1020
Højde sammenfoldet (mm) ⁽¹⁾	550-585	550-585	550-585	550-585	550-585	550-585
Sædehøjde, for og bag (SH-f/r) (mm)	300-520	300-520	300-520	300-520	300-520	300-520
Sædehøjde - justerbar	Ja	Ja	Ja	Ja	Ja	Ja
Fodstøtte til sæde (VSL)	350-480	350-480	350-480	350-480	350-480	350-480
Ben til siddeflade vinkel	75°-100°	75°-100°	75°-100°	75°-100°	75°-100°	75°-100°
Ryghøjde (BH) (mm)	250-500	250-500	250-500	250-500	250-500	250-500
Ryghøjde - justerbar	Ja	Ja	Ja	Ja	Ja	Ja
Rygvinkel - justerbar ⁽¹⁾	Nej	Nej	Nej	Nej	Nej	Nej
Låsning af nedfoldet ryg	Nej	Nej	Nej	Nej	Nej	Nej
Forramme-model	U/V/UV	U/V/UV	U/V/UV	U/V/UV	U/V/UV	U/V/UV
Venderadius (mm)	600	600	600	600	600	600
Max. egenvægt inkl. drivhjul* (kg)	6.5	6.5	6.5	6.5	6.5	6.5
Max. egenvægt ekskl. drivhjul* (kg)	4.5	4.5	4.5	4.5	4.5	4.5
Brugervægt	Max. 120-250 kg	Max. 120-250 kg	Max. 120-250 kg	Max. 120-250 kg	Max. 120-250 kg	Max. 120-250 kg
Drivhjuls-cambervinkel	1° - 3° - 5°	1° - 3° - 5°	1° - 3° - 5°	1° - 3° - 5°	1° - 3° - 5°	1° - 3° - 5°
Ryglæn til bagaksel (RA) (mm)	80	80	80	80	80	80
Bagaksel - justerbar ⁽²⁾	Nej	Nej	Nej	Nej	Nej	Nej

(1) Kun folderyg (2) Kun justerbar bag aksel

NB: Brugervægt max. 120 kg. ofte ikke relevant hvis sæddet er for smalt.

NB: Disse data kan ændre sig afhængigt af model og specificerede krav. Nogle af de opdaterede data kan findes i den personlige order. Vægten af individuelle dele afhænger af den valgte konfiguration. Kontakt Wolturnus A/S for information om disse.

Dimensioner	SW 360	SW 380	SW 400	SW 420	SW 450	SW 480
(Valgfri) Sikring i køretøj	Ja	Ja	Ja	Ja	Ja	Ja
(Valgfri) Armlæn	Ja	Ja	Ja	Ja	Ja	Ja
Højsæderør til armlæn (AS) (mm)	200-300	200-300	200-300	200-300	200-300	200-300
Ryglæn til armlæn, for	280-290	280-290	280-290	280-290	280-290	280-290
(Valgfri) Drivring Ø	490-670	490-670	490-670	490-670	490-670	490-670
(Valgfri) Anti-tip system	Ja	Ja	Ja	Ja	Ja	Ja

Stabilitet	Senarie	Vippe-vinkel
Forlæns	Forhjul ulåst	15°
	Drivhjul låst	7°
Baglæns	Drivhjul ulåst	11°
	Med anti-tip aktiveret	15°
Sideværts	Venstre	15°
	Højre	15°

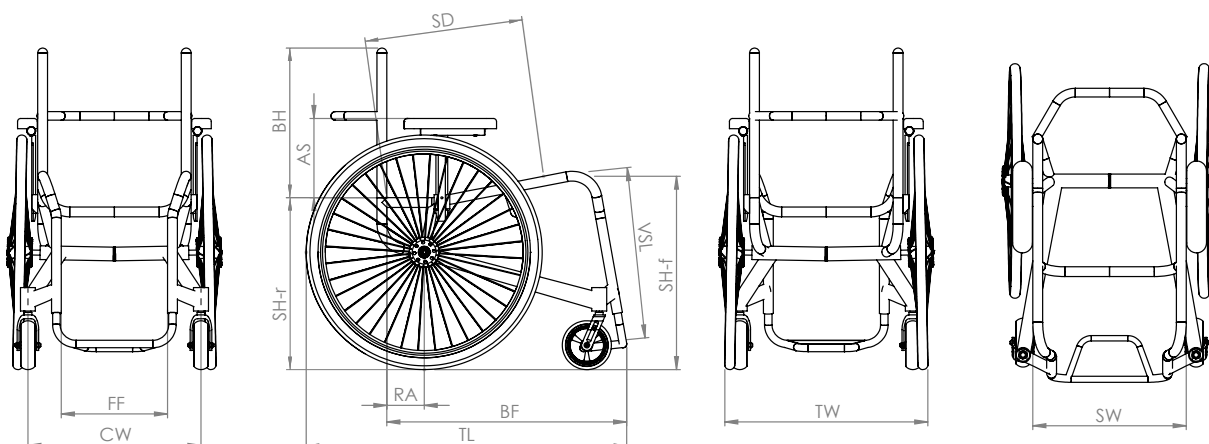

SW Sædebredde

SD Sædedybde

SH-r Sædehøjde, bag

SH-f Sædehøjde, for

BH Ryghøjde

AS Højde, armlæn til sæderør

VSL Sædeflade til fodstøtte, bag

RA Forkant ryg til center bagaksel

BF Forkant ryg til forkant fodstøtte

FF Indvendig forramme-mål

CW Casterhus-bredde c/c

TW Totalbredde

TL Totallængde

11 Anvisning om genbrug

11.1 Anvisning om genbrug

Kørestolen er egnet til genanvendelse. Efter endt anvendelse kan kørestolen overgå til anvendelse af en ny bruger. Som følge af kørestolens individuelt skræddersyede karakter er det vigtigt, at den aktuelle kørestols mål og udstyr passer til den nye bruger. Produkter, der genbruges, har – i lighed med brugte maskiner eller køretøjer – været udsat for slitage. Det er derfor vigtigt at kontrollere, at egenskaber og ydelser ikke er ændret således, at der er fare for brugerens og eventuelle andre personers sikkerhed i produktets levetid.

Wolturnus A/S har beregnet, at kørestolen, under overholdelse af den tiltænkte anvendelse af den originale bruger og anvisningerne om service og vedligeholdelse, kan forventes at holde 5 år. Opbevaringstider hos den autoriserede forhandler eller ejeren er ikke medregnet. Det skal dog gøres gældende, at en kørestolen kan være brugbar langt ud over det definerede tidsrum ved omhyggelig pleje og hensynsfuld anvendelse.

Før genbrug skal kørestolen rengøres og desinficeres omhyggeligt. Derefter skal produktet kontrolleres af en autoriseret specialist, hvad angår tilstand, slitage og skader. Alle slidte og beskadigede dele samt komponenter, der ikke passer til eller er egnet til den nye bruger, skal udskiftes. Denne brugervejledning inkluderer en serviceplan (se afsnit 8 for intervallskema for vedligeholdelse), samt detaljeret information om kørestolen.

11.2 Bortskaffelse

Kørestolen bliver ved forsendelse emballeret i en brun papkasse, som kan afleveres til genbrugspladsen eller indsamlingsordning af pap. Det beskyttende bobleplast omkring kørestolsrammen hører under brændbare dele ved genbrugspladsen. Kørestolens ramme består af aluminium, som kan afleveres til genbrugspladsens metalafsnit. Betræk og sidestykker hører under brændbare dele ved genbrugspladsen.

12 Miljø

Wolturnus A/S har som mål at tage hensyn til miljøet i videst muligt omfang. Der er foretaget vurderinger af, hvordan kørestolen påvirker miljøet gennem hele dens livscyklus. Under udvikling af kørestolen er materialevalg og udformning optimeret for minimering af spild af energi og materiale i produktionen.

Wolturnus A/S' unikke tilgang til individuel opmåling af brugeren og den efterfølgende skræddersyede tilpasning af kørestolen til dennes behov, kombineret med kørestolens høje mekaniske kvalitet sikrer, at brugeren kan have sin kørestol i mange år. Det beregnes at kørestolen har en levetid på cirka 5 år, forudsat at kørestolen vedligeholdelse efter foreskrifterne i denne brugervejledning. Den lange levetid giver en mindre belastning af miljøet.

Tilsvarende sikrer den omhyggelige kvalitetskontrol i produktionsprocessen, at der sjældent sker fejl og derfor ikke skal bruges unødige ressourcer på rettelser eller erstatningsprodukter.

Generelt i arbejdet hos Wolturnus A/S tages der hensyn til miljøet. Aluminiumsrester fra produktionen samles i containere og afleveres til genbrug. Under monteringsprocessen anvendes et minimum af sundhedsfarlige stoffer og arbejdsprocesserne opfylder sikkerhedskravene for arbejdsmiljø (APV), og der optimeres løbende på udnyttelse af materialet, så materialespilte mindskes.

13 Standarder

Aktiv kørestole fra Wolturnus A/S er CE godkendt efter Medical Device Regulation (MDR), EU 2017/745 som et klasse I medicinsk udstyr. Derudover opfylder varianter af kørestolene standarderne:

- 'Manuelle kørestole - Krav og prøvningsmetoder' (DS/EN 12183:2014)
- 'Møbler - Bestemmelse af antændeligheden af polstrede møbler - Del 1: Antændelseskilde svarende til glødende cigaret' (DS/EN 1021-1)
- 'Møbler - Bestemmelse af antændeligheden af polstrede møbler - Del 2: Antændelseskilde svarende til tændstikflamme' (DS/EN 1021-2)
- 'Kørestole - Del 8: Krav og prøvningsmetoder til statisk styrke, slagstyrke og udmattelsesstyrke' (DS/ISO 7176-8)
- 'Kørestole - Del 19: Mobilt udstyr på hjul til brug som sæder i motorkøretøjer' (DS/ISO 7176-19)

14 Producent og servicesteder

Servicesteder

I Danmark er der tilknyttet salgskonsulenter over hele landet, som har direkte kontakt til Wolturnus A/S med hensyn til blandt andet reservedele, service og reparation.

Producent

Wolturnus A/S

Skalhuse 31

DK-9240 Nibe

Danmark

Telefon +45 9671 7170

Fax +45 9671 7180

e-mail: info@wolturnus.dk

Hjemmeside: <http://www.wolturnus.dk>

Webshop til indkøb af udstyr og reservedele: <http://www.wshoppen.dk>

Kundeservice

Wolturnus A/S
Skalhuse 31
9240 Nibe

Telefon: +45 96 71 71 70

www.wolturnus.dk

Mail: info@wolturnus.dk

Produktion

Wolturnus A/S
Skalhuse 13C
9240 Nibe



WOLTURNUS