

***ONYX<sup>®</sup> XL HD***  
***Brugervejledning***

Freedom Scientific, Inc.

UDGIVET AF  
Freedom Scientific  
- [www.FreedomScientific.com](http://www.FreedomScientific.com)  
Dansk udgave af  
Instrulog A/S  
[www.instrulog.dk](http://www.instrulog.dk)

© 2014 Freedom Scientific, Inc. og Instrulog A/S. Alle rettigheder forbeholdes. ONYX® er et varemærke ejet af Freedom Scientific, Inc. i USA og andre lande.

Informationer i dette dokument kan ændres uden varsel. Ingen afsnit eller dele af denne udgivelse må reproduceres eller overføres i nogen form, elektronisk som mekanisk, og i alle sammenhænge, uden en skriftelig tilladelse givet af Freedom Scientific.

## **Sikkerhed og vedligeholdelse**

Bemærk følgende retningslinjer for at holde dit udstyr i god stand og sikre korrekt brug:

Læs instruktionerne i denne brugervejledning før du begynder at benytte udstyret.

Forsøg ikke selv at reparere eller åbne produktet. Produktet indeholder ingen selvudskiftelige reservedele.

Forsøg ikke selv at ændre fjernbetjeningen. Ændringer eller tilpasninger, som ikke udtrykkeligt er godkendt af part, ansvarlig for overholdelse, kan ugyldiggøre brugerens autoritet til at betjene udstyret.

Hold produktet væk fra våde områder, regn og væsker samt høj fugtighed. Sænk ikke enheden i vand.  
Sænk ikke enheden i vand.

Benyt altid produktet i områder med temperaturer på mellem 10° og 40° C (50° og 104° F).

Opbevar altid enheden hvor temperaturen er mellem -20° and 65° C  
(-4° and 149° F).

Benyt altid enheden på en stabil, flad og hård overflade, såsom et bord.

Ved rensning af skærmen, fjern strømforsyningen og anvend en lille mængde ikke-slibende rensmiddel, såsom følgende, på en blød, fnugfri klud og tør forsigtigt:

- Vand

- Renset benzin
- Petroleum benzene
- Eddike blandet med vand i et forhold ikke større end 10 procent eddike. For eksempel 1,5 spiseske eddike pr. 100 ml. vand

**BEMÆRK:**

**Tryk ikke unødigt hårdt på skærmen. Spray ikke rensemiddel direkte på skærmen. Benyt ej heller rensemiddel der indeholder følgende stoffer: acetone, ethyl alkohol, ethyl acid, ammoniak eller metylklorid.**

Ved rensning af resten af enheden, vær sikker på at strømforsyningen er fjernet. Benyt en let fugtig, blød og ren klud med vand eller et mildt rengøringsmiddel.

## Indhold

<b>ONYX® XL HD Brugervejledning .....</b>	<b>i</b>
Sikkerhed og vedligeholdelse .....	ii
<b>Overblik.....</b>	<b>1</b>
<b>Opsætning af enheden .....</b>	<b>3</b>
Tænd ONYX XL HD med fjernbetjening .....	5
Kamera position for distance eller close-up .....	6
Placering af kamera .....	8
<b>Transport af ONYX XL HD .....</b>	<b>9</b>
<b>Grundlæggende brug af ONYX XL HD .....</b>	<b>10</b>
Ændre forstørrelse .....	10
Ændre lysstyrke .....	10
Ændre kontraster .....	11
Kamerasigte ved distance.....	12
Rotere et billede .....	13
Frys et billede.....	13
Auto fokus .....	14
Gem kamera indstillinger .....	15
<b>Avanceret funktioner .....</b>	<b>16</b>

Skygger og maskering .....	17
Læselinjer .....	19
<b>Fjernbetjeningens funktioner .....</b>	<b>21</b>
TÆND/SLUK/Funktions LED (Rød) .....	21
TÆND/SLUK (Grøn) .....	21
FIND (Rød) .....	21
ROTER (Lyseblå).....	22
KONTRASTER (Blå).....	22
Lysstyrke (Gul) .....	22
Zoom (Sort).....	23
Frys billede (Rød) .....	23
Fokus lås (Orange) .....	24
Læselinjer (Sort og Hvid) .....	24
Skygge og Masker (Sort og Hvid) .....	25
Afstand (Hvid) .....	25
Op og Ned (Sort).....	26
<b>Kontraster .....</b>	<b>27</b>
Tilføj og fjern kontraster .....	28
Reset kontrastindstillinger .....	31
<b>Par fjernbetjening med kameraet .....</b>	<b>32</b>
<b>Transportering af ONYX XL HD .....</b>	<b>34</b>

<b>Fejlfinding</b> .....	<b>36</b>
<b>Service og Support</b> .....	<b>42</b>
Federal Communications Commission (FCC) Overensstemmelseserklæring.....	43
Industry Canada (IC) Compliance Statement .....	43

ONYX® XL HD gør det nemmere end nogen sinde før at se printet materiale, billeder, håndskrift og små detaljer. Det integrerede håndtag gør det meget nemt at transportere.

Enheden indeholder de følgende funktioner:

- Dokument forstørrelse
- Distance forstørrelse
- Selvportræt
- Auto fokus sørger for et skarpt billede uden justeringer
- Forøg eller formindsk lysstyrken
- Skygger og maskering
- Læselinjer
- Frys billede
- Find funktion til præcision ved distance forstørrelse
- Kameraarm kan roteres 330 grader
- Kamera kan tilte 315 grader og svinge 180 grader

## ONYX XL HD Komponenter

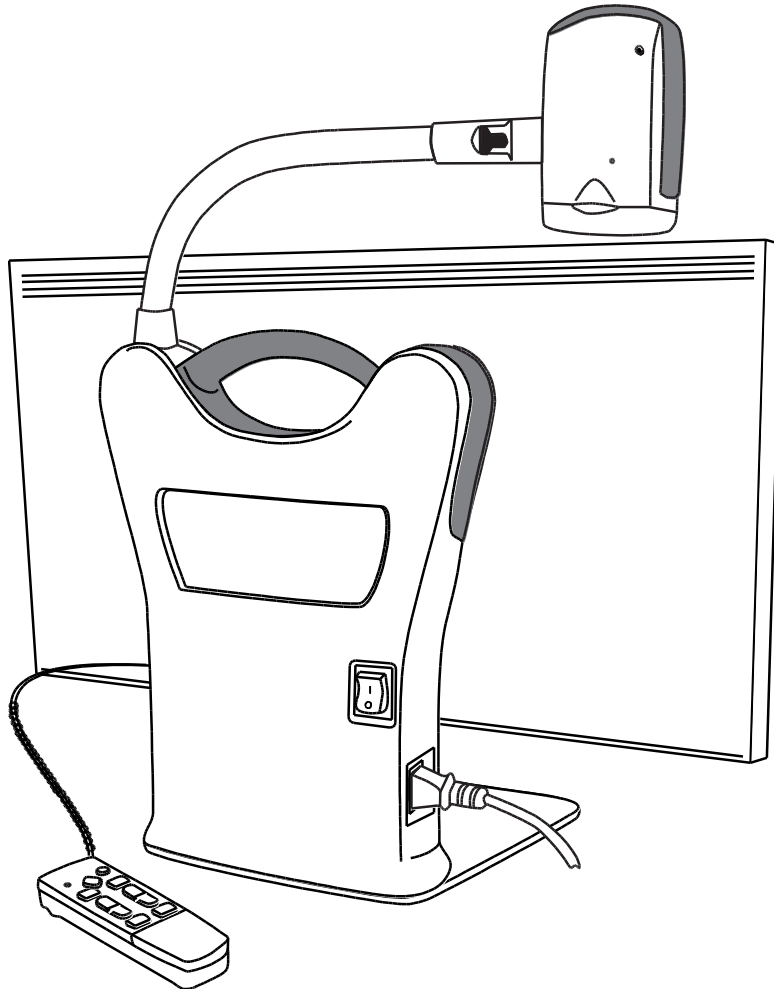

### Medfølger

- ONYX XL HD forstørrelses kamera påsat en roterende arm
- 24-tommer, 22-tommer eller 20-tommer HD fladskærm
- Fjernbetjening med to AAA batterier
- Strømforsyning
- Brugervejledning
- Transporttaske med hjul (ekstra)



## Opsætning af enheden

Benyt følgende vejledning til at opstille og tænde for enheden.

1. Benyt ONYX XL HD's bærerarm til at placere enheden på en solid og stabil overflade, for eksempel et bord eller et skrivebord.
2. Rejs kameraarmen indtil det låser i oprejst position.

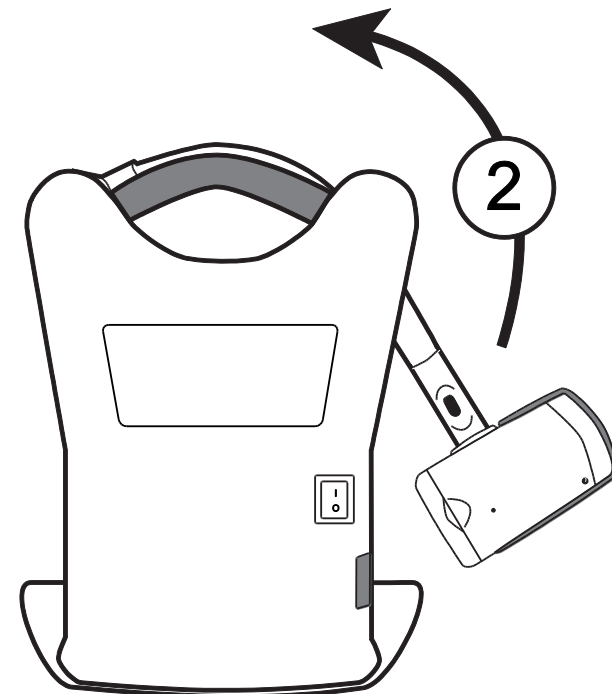
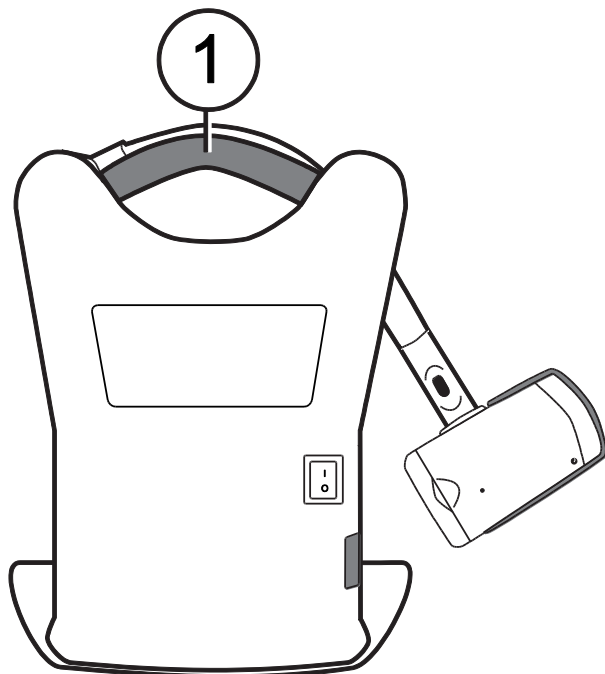

3. Sæt strømforsyningen til enheden og i et strømstik.
4. Vip hovedafbryderen som du finder på bagsiden af ONYX XL HD for at tænde for både skærm og kamera. Det grønne LED lys i bunden af kameraet indikerer at der er strøm til enheden.

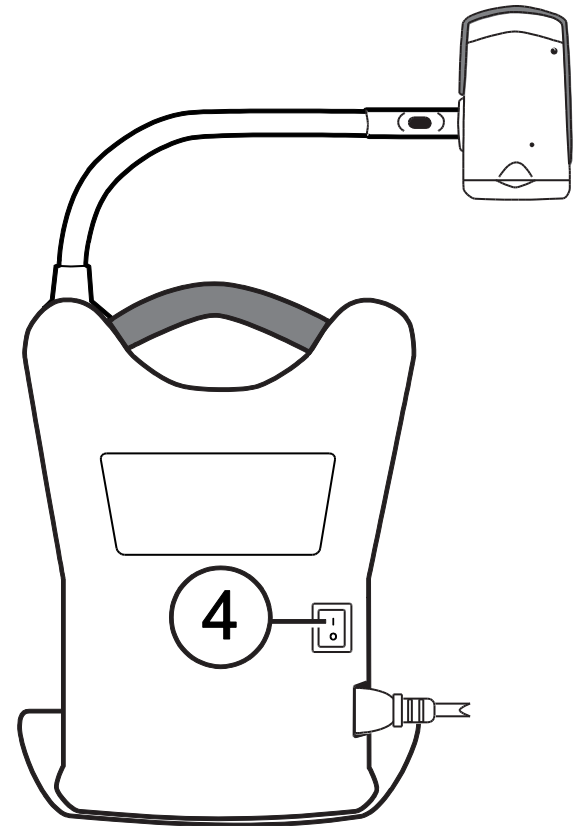
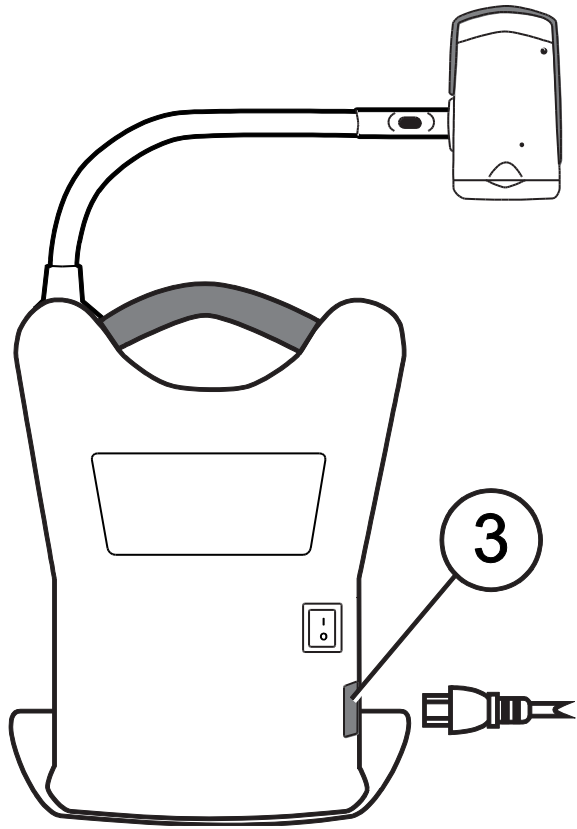

5. Juster skærmens hældning ved at holde på venstre og højre side af skærmen, og herefter forsigtigt vippe fremad eller bagud indtil du rammer en position der er komfortabel.
6. Hvis du opstiller enheden for første gang efter at have modtaget den skal du isætte to AAA alkaline batterier i fjernbetjeningen.

## Tænd ONYX XL HD med fjernbetjening

Tryk på den grønne **TÆND/SLUK** knap  (øverste hjørne af fjernbetjeningen) for at tænde eller slukke for kameraet.

Når kameraet er tændt vil en grøn LED under kameraet lyse.

Hvis der ikke vises et billede på skærmen, forsøg et af følgende:

- Vip hovedafbryderen på bagsiden af enheden over på TÆND (I) position
- Tryk på den grønne **TÆND/SLUK**  knap på fjernbetjeningen og vær sikker på at LED lyset blinker rødt
- Vær sikker på at strømforsyning er tilsluttet korrekt
- Vær sikker på at strømforsyning er tilsluttet en fungerende stikkontakt
- For flere løsninger, se venligst *Fejlfinding* på side 36

## Kamera position for distance eller close-up

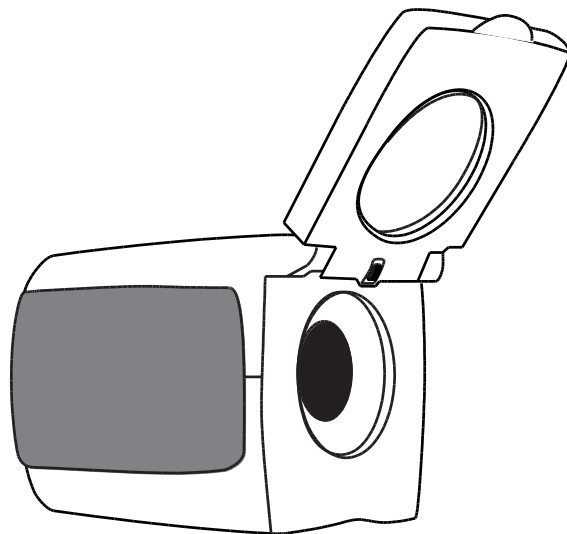

For at se langt (distance), sørg for at close-up linsen er oppe.

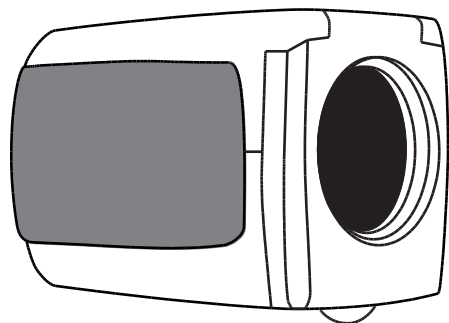

Hav close-up linsen lukket når:

- Du ser på nærtliggende objekter
- Selvportræt (kameraet kan roteres og pege ind på dig selv)

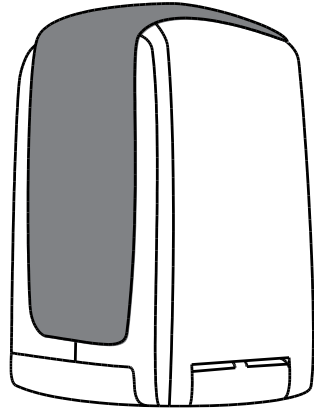

Skal du læse dokumenter placeret under kameraet, hav close-up linsen lukket og kameraet pegende nedad.

Ændringer i indstillinger for kameraet (for eksempel: kontrast, forstørrelse) gemmes for den specifikke position for kameraet: distance, læsning eller selvportræt. Dette giver dig mulighed for at have unikke indstillinger for hver kamera position.

For eksempel kan du benytte ægte farver ved distance, og herefter skifte til læseposition og benytte to kontrastfarver ved close-up. De samme indstillinger vender tilbage når du placerer kameraet i den specifikke position.

For at gemme ændringerne permanent skal du slukke for ONYX XL HD ved at benytte den grønne **TÆND/SLUK** knap  på fjernbetjeningen. Hvis du slukker for enheden ved at benytte hovedafbryderen vil dine ændringer ikke blive gemt.

## Placering af kamera

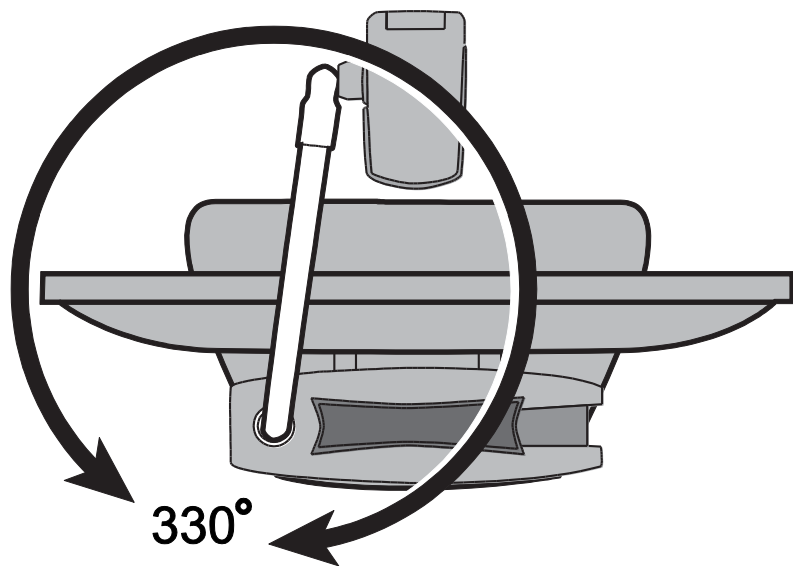

Kamera arm roterer 330°

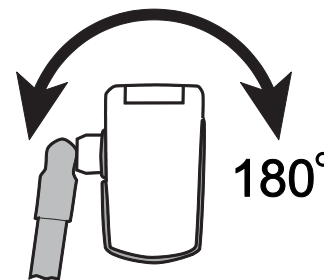

Kamera arm svinger 180°

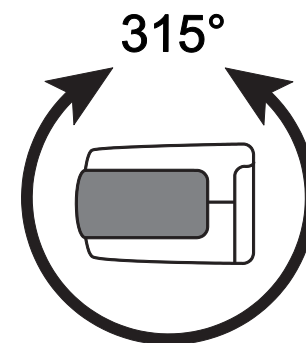

Kamera vipper 315°

## Transport af ONYX XL HD

Enheden har et indbygget bærehåndtag der gør det utrolig nemt at transportere. Inden du løfter enheden, sænk altid kameraarmen først, som illustreret på næste figur.

**VIGTIGT:** Flyt eller løft aldrig enheden ved at benytte kameraet eller kameraarmen.

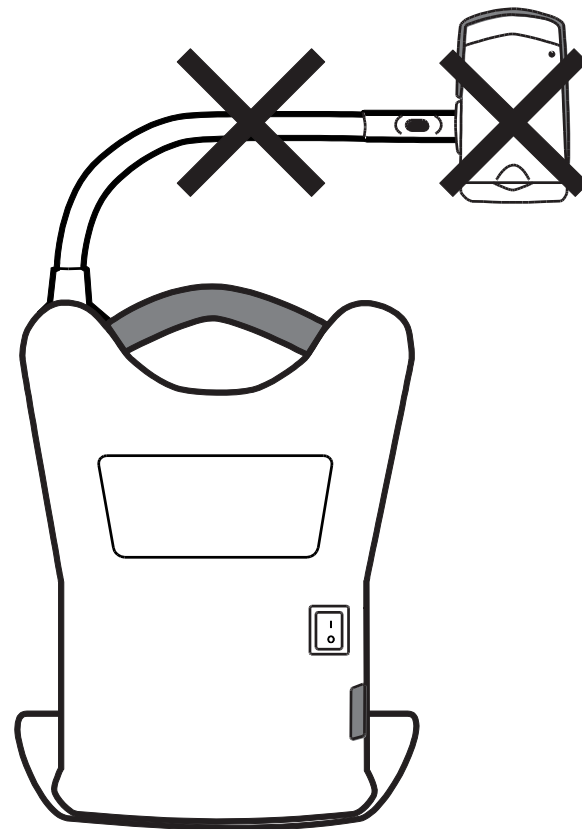
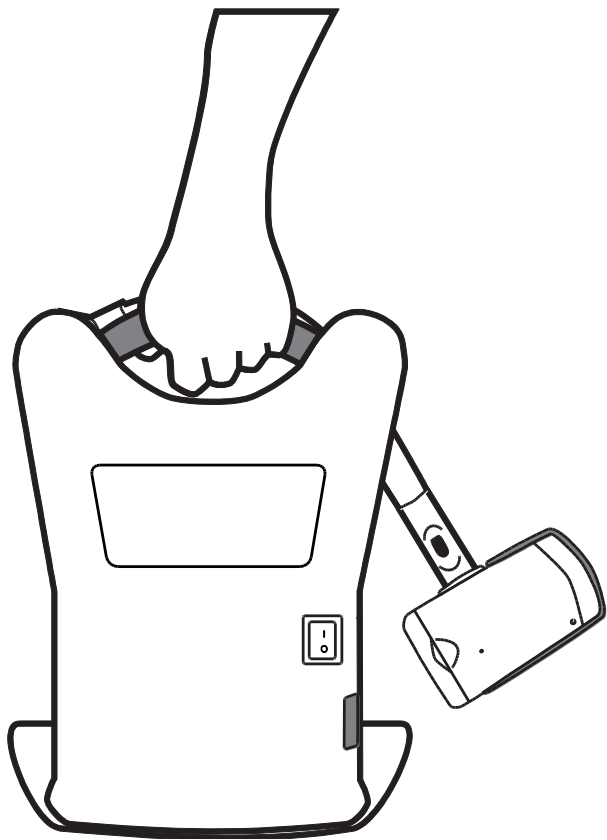



# Grundlæggende brug af ONYX XL HD



Dette afsnit beskriver hvordan du ændre forstørrelse og lysstyrke, lokaliserer objekter, ændre kontrast indstillinger og andet via fjernbetjeningen. For mere information omkring fjernbetjeningen og knapperne, se venligst *Fjernbetjeningens funktioner* på side 21.

Før du begynder skal du tænde ONYX XL HD. Hvis nødvendigt, tryk på den grønne **TÆND/SLUK** knap  på fjernbetjeningen for at tænde for kameraet.

## Ændre forstørrelse

- Tryk på den sorte **PLUS** knap  (i midten til højre på fjernbetjeningen) for at zoome ind og forstørre objekter du ser på skærmen.
- Tryk på den sorte **MINUS** knap  (i midten til højre på fjernbetjeningen) for at zoome ud og formindske objekter du ser på skærmen.

## Ændre lysstyrke

- For at gøre billedet på skærmen lysere, tryk på den gule **LYSSTYRKE** knap  (i midten til venstre på fjernbetjeningen).
- For at gøre billedet på skærmen mørkere, tryk på den gule **LYSSTYRKE** knap  (i midten til venstre på fjernbetjeningen).



## Ændre kontraster

En kontrast er en præ-defineret farvekombination (for eksempel gul tekst på en sort baggrund). Du kan bruge kontraster til at reducere genskin og gøre det lettere for dig at se og læse tekst på skærmen. ONYX XL HD har som standard seks kontraster aktiveret:

- Ægte farver – altid tilgængelig, kan ikke fjernes.
- Høj-kontrast ægte farver
- Sort på Hvid (høj-kontrast positiv)
- Hvid på Sort (høj-kontrast negativ)
- Gul på Blå
- Gul på Sort



Du kan udover aktivere hele 27 ekstra kontraster. For en fuld liste over kontraster, se venligst *Kontraster* på side 27. For at tilføje disse kontraster, se venligst *Tilføj og fjern kontraster* på side 28.

Der er to metoder til at gennemse kontrasterne:

- Tryk på den blå **KONTRAST** knap , placeret i øverste del til højre på fjernbetjeningen, for at cirkulere gennem de forskellige kontraster.
- Tryk på **PIL OP** eller **PIL NED** knapperne for at flytte til den forrige eller næste kontrast. Dette kan du kun gøre såfremt skygger eller masker ikke er aktiveret.

## Kamerasigte ved distance

Hvis du aktuelt har fokus på et objekt men ønsker at flytte fokus til et andet objekt, benyt **FIND** knappen til at hjælpe dig med at sigte, lokalisere midten af det nye objekt og vende tilbage til dit oprindelige forstørrelses niveau.

1. Tryk og hold den røde **FIND** knap  (øverste del af fjernbetjeningen). Et kors ses på skærmen og indikerer midten af billedet hvorefter der zoomes ud.
2. Mens du bibeholder trykket på knappen, peg kameraet over på det nye objekt og placer centrum af korset i centrum af objektet du ønsker at se.
3. Slip **FIND** knappen . Kameraet zoomer automatisk ind til det forrige forstørrelses niveau og korset forsvinder.

## Rotere et billede

Med ONYX HD XL kameraet kan du ændre billedet ved at rotere eller spejle horisontalt og vertikalt.

Denne funktion er brugbar når objekter du ser på, vender en anden vej. For eksempel hvis du modtager en stor tung pakke, er det nemmere at rotere billedet end at vende den tunge pakke.

- Tryk på den lyseblå **ROTTER** knap  (placeret øverst i venstre side af fjernbetjeningen), for at cirkulere i gemmen de fire forskellige positioner. Kameraet vil huske den indstilling til næste gang det placeres i samme position.

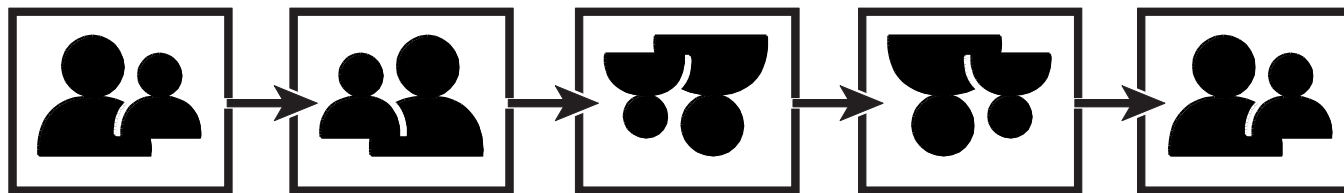

## Frys et billede





1. Tryk på den røde **FRYS BILLEDE** knap  for at fryse det aktuelle billede du ser på skærmen. Frys billede ikon  vises på skærmen.

Frys billedet er nyttigt når du ser statiske objekter på lang afstand, såsom tekst på en tavle.

2. Tryk igen på den røde **FRYS BILLEDE** knap for at vende tilbage til live visning.

## Auto fokus

Fokus lås forhindre kameraet i uhensigtsmæssigt at fokusere på for eksempel din hånd eller andre objekter der kommer ind foran kameraet. Dette er nyttigt når du arbejder med objekter direkte under kameraet.

1. Flyt kameraet til dokumentlæsning position (peger ned).  
Efterfølgende, placer dit dokument eller et andet objekt under kameraet og indstil forstørrelses niveauet ved at benytte den sorte **PLUS**  eller **MINUS**  knap.
2. Tryk på den orange **FOKUS LÅS** knap  (nederst i højre side af fjernbetjeningen) for at slå auto fokus fra. Fokus lås ikonet  vises på skærmen. Kameraets fraslået auto fokus ændre sig derved ikke når du flytter et objekt tættere eller længere væk fra kamera linsen.
3. Tryk på den orange **FOKUS LÅS** knap  igen. Auto fokus tændes igen, og kameraet vender tilbage til normal.

## Gem kamera indstillinger

Alle ændringer du udfører hvad angår kameraet (kontraster, forstørrelse, skygger og så videre) gemmes for den specifikke position: distance, læsning og selvportræt. Dette giver dig mulighed for at have unikke indstillinger for hver kamera position.

For eksempel kan du ved læsning benytte gul på sort, som giver dig en stærk kontrast mellem teksten du læser og en solid baggrund. Når du roterer kameraet til selvportræt kan du have en anden indstilling der skifter til ægte farver og med en lavere forstørrelse.



For at gemme dine kamera indstillingerne,

- Tryk på den grønne **TÆND/SLUK** knap  (øverste højre hjørne af fjernbetjeningen) for at slukke for ONYX XL HD. Dine seneste ændringer og indstillinger gemmes for kamera positionen.

**BEMÆRK:** Hvis du slukker for enheden ved at benytte hovedafbryderen på bagsiden af enheden i stedet for den grønne **TÆND/SLUK** knap vil de seneste ændringer ikke blive gemt.

## Avanceret funktioner

Skygger, masker og læselinjer er funktioner du kan benytte som assistance til din læsning.

**MASKER**  og **LÆSELINJER**  knapperne er lokaliseret under det nederste dæksel. For at få adgang til disse knapper, skub dækslet ned og væk.

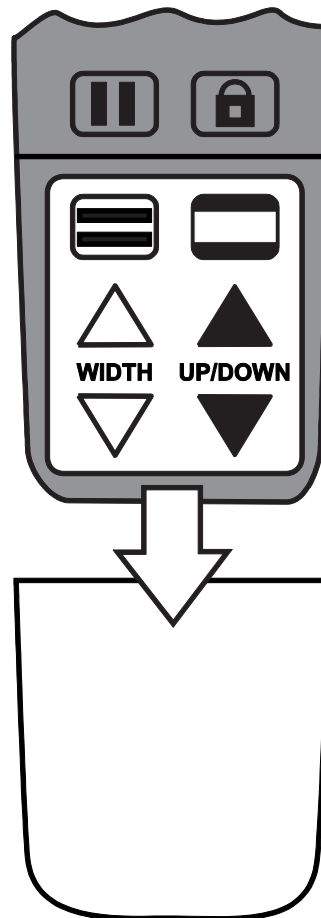

## Skygger og maskering

Skygger og masker blokerer for en del af skærmen for kun at vise et horisontalt eller en vertikalt afgrænset område af skærmen. Dette gør det nemmere at fokusere på et specifikt område af skærmen og samtidig reducere genskin samt lyse baggrunde. Skygger vises som to gennemsigtige bjælker. Masker vises som to solide bjælker.

For at tilgå skygger og masker, tryk på den sorte og hvide **MASKE** knap  for at cirkulere i gennem mulighederne. (Knappen er lokaliseret på den nederste del af fjernbetjeningen, i højre side.)

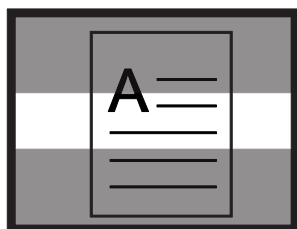

Horisontale  
skygger

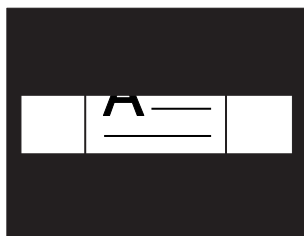

Horisontale  
masker

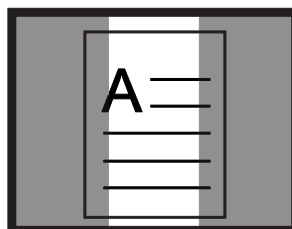

Vertikale skygger

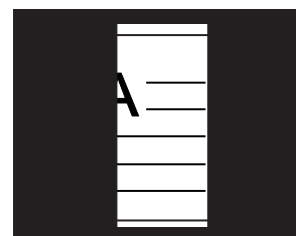

Vertikale masker

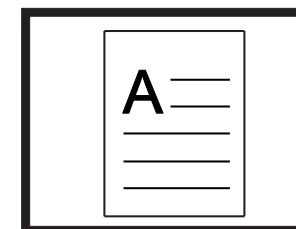

Ingen

Benyt de hvide og sorte pileknapper til at flytte på skyggerne og maskerne som beskrevet i den følgende tabel:

Tryk på ...	For at ...
 Hvid <b>PIL OP</b> knap	Mindsker afstanden mellem skyggerne og maskerne. Dette gælder ved både horisontal og vertikal indstilling.
 Hvid <b>PIL NED</b> knap	Øger afstanden mellem skyggerne og maskerne. Dette gælder ved både horisontal og vertikal indstilling.
 Sort <b>PIL OP</b> knap	Rykker horisontale skygger og masker længere op i billedet.  Rykker vertikale skygger og masker længere til venstre.
 Sort <b>PIL NED</b> knap	Rykker horisontale skygger og masker længere ned i billedet.  Rykker vertikale skygger og masker længere til højre.



## Læselinjer

Læselinjer er horisontale eller vertikale linjer der vises på skærmen der hjælper med at bibeholde fokus og placering mens du ser på et billede eller læser en tekst.

For at tilgå læselinjer, gør følgende:



1. Tryk på den hvide og sorte **LÆSELINJER** knap  (nederste venstre del af fjernbetjeningen) for at vise to horisontale linjer.
2. Tryk igen for at vise to vertikale linjer.
3. Tryk tredje gang for at fjerne markeringerne.





Benyt de hvide og sorte pileknapper til at flytte på læselinjerne som beskrevet i følgende tabel:

Tryk på ...	For at ...
 Hvid <b>PIL OP</b> knap	Rykker den nederste horisontale læselinje op i billedet. Rykker den højre vertikale læselinje til venstre.
 Hvid <b>PIL NED</b> knap	Rykker den nederste horisontale læselinje ned i billedet. Rykker den højre vertikale læselinje til højre.

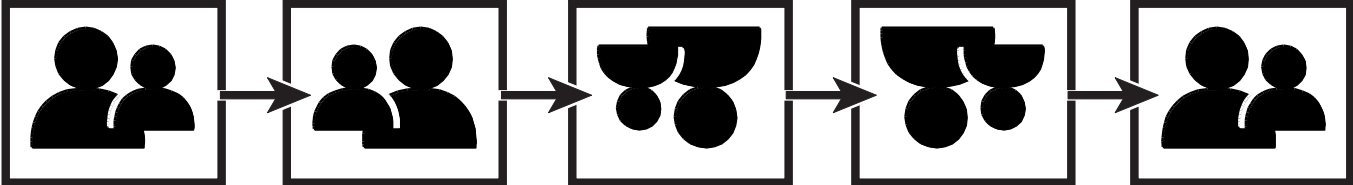

Tryk på ...	For at ...
 Sort <b>PIL OP</b> knap	Rykker begge horisontale læselinjer op i billedet. Rykker begge vertikale læselinjer til venstre.
 Sort <b>PIL NED</b> knap	Rykker begge horisontale læselinjer ned i billedet. Rykker begge vertikale læselinjer til højre.



## Fjernbetjeningens funktioner

Knap/LED	Beskrivelse og funktion
	<p><b>TÆND/SLUK/Funktions LED (Rød)</b></p> <p>LED indikatoren blinker rødt hver gang en knap trykkes på fjernbetjeningen. Den er placeret øverst i venstre hjørne på fjernbetjeningen.</p>
	<p><b>TÆND/SLUK (Grøn)</b></p> <p>Tryk på <b>TÆND/SLUK</b> knappen for at tænde for enheden. For at slukke for ONYX XL HD, tryk og hold <b>TÆND/SLUK</b> knappen. Den grønne LED indikator på kameraet viser at enheden er tændt.</p> <p><b>TÆND/SLUK</b> knappen er placeret øverst i højre hjørne af fjernbetjeningen.</p>
	<p><b>FIND (Rød)</b></p> <p>Tryk og hold <b>FIND</b> knappen for at lokalisere midten af det aktuelle objekt. Dette indikeres med korset der vises på skærmen. Samtidigt zoomer kameraet ud for at gøre det nemmere at sigte på et andet objekt. Når du slipper knappen vil kameraet zoome ind igen til det forrige forstørrelses niveau og korset i midten forsvinder automatisk.</p> <p>Denne knap er placeret øverst i midten af fjernbetjeningen.</p>

Knap/LED	Beskrivelse og funktion
	<p><b>ROTTER (Lyseblå)</b></p> <p>Tryk på <b>ROTTER</b> knappen fire gange for at cirkulere gennem de forskellige retninger.</p>  <p>Denne knap er placeret øverst i venstre side af fjernbetjeningen.</p>
	<p><b>KONTRASTER (Blå)</b></p> <p>Tryk på <b>KONTRASTER</b> knappen, som er placeret øverst til højre på fjernbetjeningen, for at cirkulere i gennem kontrastmulighederne. For mere information, se venligst <i>Kontraster</i> på side 27.</p>
	<p><b>Lysstyrke (Gul)</b></p> <p>Tryk på den øverste <b>LYSSTYRKE</b> knap  for at øge lysstyrken.</p> <p>Tryk på den nederste <b>LYSSTYRKE</b> knap  for at mindske lysstyrken.</p> <p>Disse knapper er placeret i midten af fjernbetjeningen.</p>

Knap/LED	Beskrivelse og funktion
 The image shows two vertically stacked buttons. The top button is black with a white plus sign (+) inside a white rounded rectangle. The bottom button is black with a white minus sign (-) inside a white rounded rectangle.	<p><b>Zoom (Sort)</b></p> <p>Tryk på <b>PLUS</b> knappen  for at zoome ind og forstørre objekter du ser på skærmen.</p> <p>Tryk på <b>MINUS</b> knappen  for at zoome ud og formindske det aktuelle billede på skærmen.</p> <p>Disse knapper er placeret i midten af fjernbetjeningen.</p>
 The image shows a square button with a white border and two vertical black bars in the center, representing a pause symbol.	<p><b>Frys billede (Rød)</b></p> <p>Tryk en gang på <b>FRYS BILLEDE</b> knappen for at fryse det aktuelle billede som du ser på skærmen. Frys billede ikon  vises på skærmen.</p> <p>Tryk på knappen igen for at vende tilbage til live mode. Knappen er placeret nederst på venstre side af fjernbetjeningen.</p>

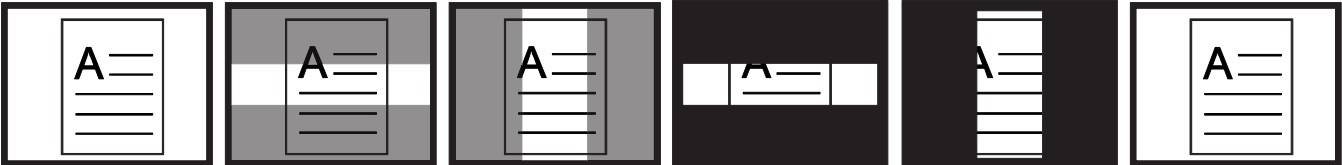
Knap/LED	Beskrivelse og funktion
	<p><b>Fokus lås (Orange)</b></p> <p>Tryk på <b>FOKUS LÅS</b> knappen for at deaktivere auto fokus. Når auto fokus er deaktiveret og indikeret med fokus lås ikonet , vil kameraet ikke automatisk justere fokus. Deaktivering af auto fokus gør det nemmere at skrive eller arbejde med et objekt foran dig, fordi kameraet ikke automatisk vil fokusere på dine hænder. Ved normal brug af ONYX anbefales det at lade auto fokus være aktiveret.</p> <p>Tryk igen på knappen for at vende tilbage til automatisk auto fokus. Knappen er placeret nederst i højre side af fjernbetjeningen.</p>
	<p><b>Læselinjer (Sort og Hvid)</b></p> <p>Tryk på <b>LÆSELINJE</b> knappen for at frembringe to horisontale eller vertikale linjer på skærmen. Benyt disse linjer til at hjælpe med at bibeholde fokus og placering mens du ser på et billede eller læser en tekst.</p> <p>Du kan benytte <b>OP/NED</b> og <b>AFSTAND</b> knapperne til at justere positionen og distancen mellem linjerne på skærmen. Fjern coveret nederst på fjernbetjeningen for at få adgang til disse knapper.</p>

Knap/LED	Beskrivelse og funktion
	<p><b>Skygge og Masker (Sort og Hvid)</b></p> <p>Tryk på <b>MASKE</b> knappen for at dække øvre, nedre, højre eller venstre del af skærmen. Ved at gøre dette, afgrænses skærmen og kun et horisontalt eller et vertikalt felt er synligt på skærmen som hjælper til at holde fokus på objekter eller tekst.</p>  <p>En maske viser to sorte bjælker horisontalt eller vertikalt på skærmen. Skygger viser to gennemsigtige bjælker. Skyggerne giver dig mulighed for at stadig se det bagvedliggende materiale så du nemmere kan lokalisere og derved finde din placering på objektet.</p> <p>Benyt <b>AFSTAND</b> og <b>OP/NED</b> knapperne til at justere det viste område og positionen på skærmen. Fjern coveret nederst på fjernbetjeningen for at få adgang til disse knapper.</p>
	<p><b>Afstand (Hvid)</b></p> <p>Benyt disse knapper til at flytte den nederste eller den højre læselinje, skygge eller bjælke på skærmen. Denne metode øger eller mindsker distancen mellem elementerne.</p> <p>Fjern coveret nederst på fjernbetjeningen for at få adgang til disse knapper.</p>

Knap/LED	Beskrivelse og funktion
 <p>UP/DOWN</p>	<p><b>Op og Ned (Sort)</b></p> <p>Benyt disse knapper til at flytte læselinjerne og maskningen op og ned på skærmen.</p> <p>Fjern coveret nederst på fjernbetjeningen for at få adgang til disse knapper.</p>





## Kontraster

Der er som standard\* aktiveret 6 kontraster og 27 yderligere er tilgængelige og som du kan aktivere og benytte.

* Normal farve (altid tilgængelig, kan ikke deaktiveres)	* Høj-kontrast Fuld farve	Sort på Hvid Gråtone
* Sort på Hvid (høj-kontrast positiv)	* Hvid på Sort (høj-kontrast negativ)	* Gul på Blå
Blå på Gul	* Gul på Sort	Sort på Gul
Violet på Sort	Sort på Violet	Hvid på Blå
Blå på Hvid	Grøn på Sort	Sort på Grøn
Rød på Hvid	Hvid på Rød	Hvid på Grøn
Grøn på Hvid	Sort på Blå	Blå på Sort
Sort på Rød	Rød på Sort	Violet på Hvid
Hvid på Violet	Sort på Orange	Orange på Sort
Grøn på Gul	Gul på Grøn	Ravgul på Hvid
Hvid på Ravgul	Ravgul på Sort	Sort på Ravgul

## Tilføj og fjern kontraster

Enheden har som standard aktiveret 6 kontraster. Du har også mulighed for at gennemse og aktivere 27 andre kontraster. Når en kontrast er gjort tilgængelig kan du nemt skifte mellem dem ved at trykke på den blå **KONTRAST** knap , eller den sorte **PIL OP**  eller **PIL NED**  knapper. (**OP/NED** knapperne virker kun såfremt skygger, masker og læselinjer ikke er slået til.)

**BEMÆRK:** Benyt en spids eller en kuglepen eller lignende når du udfører følgende procedure. Ikonet for aktivering ✓ og deaktivering ✗ vil fremkomme på skærmen og indikere om en kontrast er valgt eller fjernet. Gennemgå denne procedure før du begynder.

For at tilføje eller fjerne kontraster, gør følgende:

1. Fjern dækslet til batterierne på fjernbetjeningen.
2. Benyt en spids eller en kuglepen eller lignende til at trykke på **MENU** knappen. Når du holder fjernbetjeningen vertikalt er knappen lokaliseret på venstre side oven over batterierne som angivet på den følgende figur.

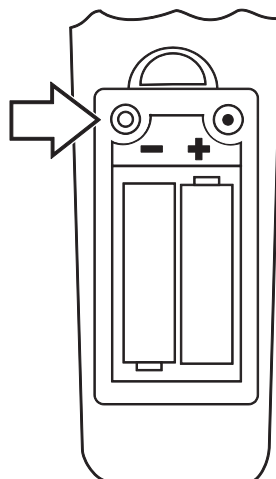

Ikonet for aktivering ✓ vises på skærmen og indikerer at den aktuelle kontrast er aktiv.

3. For at deaktivere den aktuelle kontrast, tryk på den lyseblå **ROTTER** knap . Et ✕ indikerer at kontrasten er deaktiveret.

**BEMÆRK:** Normal farve kontrasten er altid tilgængelig og kan ikke deaktiveres.

4. For at springe til den næste kontrast, tryk på den blå **KONTRAST** knap .

  - Fluebenet ✓ indikerer at kontrasten er aktiveret
  - Et ✕ indikerer at kontrasten er deaktiveret

**BEMÆRK:** For at cirkulere hurtigere i gennem listen kan du trykke på de sorte **PIL OP** ▲ eller **PIL NED** ▼ knapper for at gå til næste eller forrige kontrast. (**OP/NED** knapperne virker kun såfremt skygger, masker og læselinjer ikke er slået til.)

5. For at aktivere eller deaktivere en anden kontrast, tryk på den lyseblå **ROTTER** knap .
6. Gentag punkt 4 og 5 for at fortsætte med tilføjelse eller fjernelse af kontraster.
7. Når du er færdig benyt en spids eller en kuglepen eller lignende til at trykke på **MENU** knappen for at gemme dine ændringer og sæt batteri dækslet på igen.

## Reset kontrastindstillinger

Hvis du har tilføjet eller fjernet kontraster kan du altid resette dine indstillinger tilbage til udgangspunktet med de 6 kontraster.

For at gøre dette, følge nedenstående:

1. Fjern dækslet til batterierne på fjernbetjeningen.
2. Benyt en spids eller en kuglepen eller lignende til at trykke på **MENU** knappen. Når du holder fjernbetjeningen vertikalt er den placeret oven over batterierne til venstre.

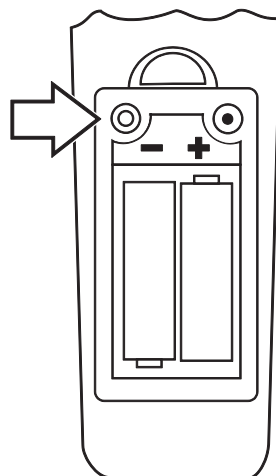

3. Tryk på den røde **FIND** knap  på fronten af fjernbetjeningen.
4. Tryk på **MENU** knappen igen og monter batteridækslet.

## Par fjernbetjening med kameraet

ONYX XL HD integrerer altid med en specifik fjernbetjening. For at parre en anden fjernbetjening med dit kamera, gør følgende:

### VIGTIGT:

En udfoldet papirclip er nødvendig for at kunne udføre denne procedure. Grundet at følgende afsnit skal udføres inden for en specifik tidsbegrænsning, gennemlæs og vær sikker på at du forstår proceduren før du forsøger at parre et kamera med en fjernbetjening.

1. Benyt en udfoldet papirclip til at trykke på den fordybede **PARRING** knap som er placeret i bunden af kameraet, illustreret på den næste figur.

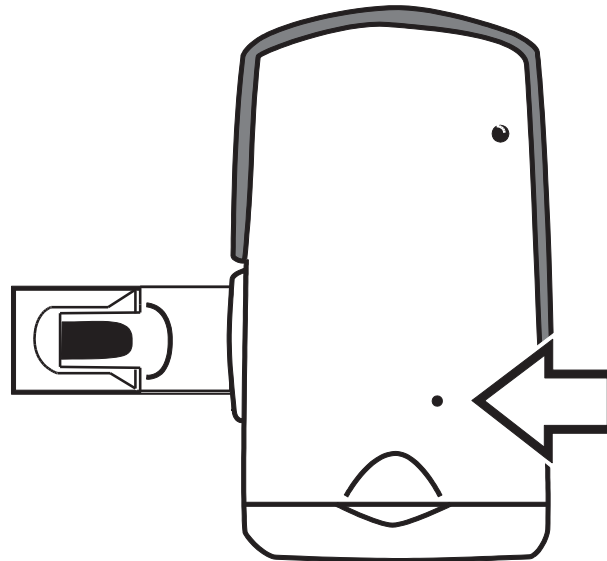

2. Fjern dækslet til batterierne på fjernbetjeningen. Indsæt og tryk med den udfoldede papirclip på den fordybede **PARRING** knap (dette er placeret over batterierne til højre når du holder fjernbetjeningen vertikalt).

**BEMÆRK:** Denne proces skal udføres inden for 10 sekunder efter tryk på kameraets **PARRING** knap.

Fjernbetjeningens LED lampe vil blinke omkring 10 gange.

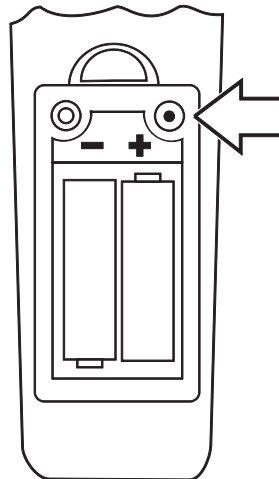

3. Tryk på fjernbetjeningens grønne **TÆND/SLUK** knap . Den grønne LED i bunden af kameraet begynder at lyse. Dette indikerer at kamera og fjernbetjening er korrekt parret. Placér igen batteridækslet på fjernbetjeningen.

## Transportering af ONYX XL HD

En valgfri rullekuffert til transport er tilgængelig for alle enhederne, på nær 24 tommer modellen.

Før du pakker enheden ned, gør følgende:

1. Benyt fjernbetjeningen til at slukke for enheden og vip hovedafbryderen over i slukket position.
2. Fjern strømforsyningen fra enheden og fra vægstikket.
3. Sænk kameraet.
4. Placer strømforsyningen i rullekufferten eller i lommen foran.



For at placere ONYX XL HD i rullekufferten, gør følgende:

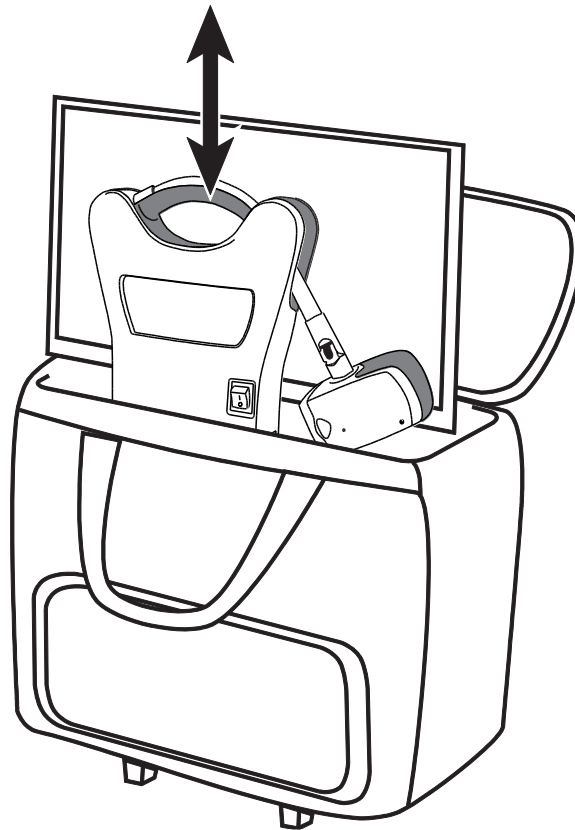

1. Løft enheden op ved hjælp af håndtaget.
2. Med skærmen vendt mod bagsiden af rullekufferten, sænk enheden som anvist i den følgende figur.











3. Luk for lynlåsen og benyt enten rullekuffertens håndtag til at bære den eller benyt teleskop håndtaget til at køre den på hjulene.

Problem	Løsning
<p>Skærmen er sort.</p>	<p>Vær sikker på at hovedafbryderen er tændt.</p> <p>Vær sikker på at det grønne LED lys på kameraet er tændt. LED lyset er placeret i bunden af kameraet.</p> <p>Vær sikker på at strømforsyningen er korrekt forbundet til enheden og et vægstick.</p> <p>Reducer forstørrelses niveauet ved at trykke på <b>MINUS</b> knappen .</p> <p>Forsøg at justere på lysstyrken ved at benytte den gule <b>LYSSTYRKE</b> knap  eller .</p> <p>Tryk på den blå <b>KONTRASTER</b> knap for at skifte til en anden kontrast.</p>

Problem	Løsning
<p>Enheden tænder ikke.</p>	<p>Vær sikker på at hovedafbryderen er tændt.</p> <p>Bekræft at fjernbetjeningen fungerer. Den røde LED lampe i toppen til venstre af fjernbetjeningen skal blinke når du trykker på en af knapperne. Hvis ikke, udskift de to AAA batterier med to nye.</p> <p>Bekræft at du benytter en fjernbetjeningen der er parret med kameraet på ONYX.</p> <p>Bekræft at vægstikket giver den nødvendige strøm og ikke er defekt. Hvis strømforsyningen er forbundet til en kontakt, bekræft at der er tændt for kontakten.</p>
<p>Billedet på skærmen er for lyst eller skærmen giver genskin så det er svært at se noget.</p>	<p>Tryk på den nederste gule <b>LYSSTYRKE</b> knap  for at mindske lysstyrken.</p> <p>Tryk på den blå <b>KONTRASTER</b> knap  for at skifte til en anden kontrast.</p>

Problem	Løsning
<p>Billedet på skærmen er for mørkt.</p>	<p>Tryk på den øverste <b>LYSSTYRKE</b> knap  for at øge lysstyrken.</p> <p>Tryk på den blå <b>KONTRAST</b> knap  for at ændre kontrasten.</p>
<p>Dokumentet jeg læser er ude af fokus.</p>	<p>For close-up læsning, hold linsen er lukket mens kameraet peger nedad mod dokumentet. Se venligst <i>Kamera position for distance eller close-up</i> på side 6 for yderligere information.</p>

Problem	Løsning
<p>Billedet på skærmen er sløret og ufokuseret.</p>	<p>Vær sikker på at close-up linsen er i korrekt position: lukket for læsning og selvportræt eller åben ved forstørrelse på distancen.</p> <p>Vær sikker på at fokuslås er slået fra. Du kan trykke på den orange <b>FOKUS LÅS</b> knap  for at aktivere eller deaktivere auto fokus.</p> <p>Vær sikker på at linsen er ren.</p> <p>Tjek at objektet du forsøger at forstørre er i centrum af billedet. Kameraet forsøger måske at fokusere på noget andet.</p> <p>Ved selvportræt (close-up, linsen lukket) skal du være omkring 18 til 30 inches (45 til 75 centimeter) væk fra kameraet.</p>
<p>Billedet vender forkert.</p>	<p>Benyt den lyseblå <b>ROTTER</b> knap  til at vende billedet.</p>
<p>Der er snavs eller pletter på skærmen.</p>	<p>Rens skærmen ved at bruge en fugtig, blød, fnugfri klud.</p>

Problem	Løsning
Teksten er for lille til at kunne læses.	Benyt den sorte <b>PLUS</b> knap  til at øge forstørrelses niveauet.
Teksten er for stor til at kunne læses.	Benyt den sorte <b>MINUS</b> knap  for at mindske forstørrelses niveauet.
Når jeg flytter kameraet til en ny position mister jeg de førhen værende positions indstillinger.	Dette er normal adfærd da kamera indstillingerne gemmes for hver position. For eksempel, hvis du har læselinjer aktiveret ved distance forstørrelse og ændre position til dokument læsning eller selvportræt vil læselinjerne forsvinde, med mindre du har aktiveret dem for disse positioner ligeledes.

<b>Problem</b>	<b>Løsning</b>
<p>Der sker ingenting når jeg trykker på tasterne på fjernbetjeningen.</p>	<p>Hvis du benytter en fjernbetjening der er parret med et andet kamera, se <i>Par fjernbetjening med kamera</i> på side 32 for beskrivelse af procedure til at parre kamera med fjernbetjening.</p> <p>Vær sikker på at den røde LED på fjernbetjeningen blinker når du trykker på en knap. Hvis ikke, udskift batterierne.</p>

## Service og Support

Du kan kontakte Freedom Scientifics Tekniske Support for teknisk assistance. Det anbefales at referere til *Fejlfinding* på side 36 for at forsøge at løse problemet hurtigt, inden du tager kontakt til Teknisk Support.

Hvis du ikke kan løse dit problem kan du besøge [www.FreedomScientific.com](http://www.FreedomScientific.com). Vælg **Support** linket og søg i Knowledge Base. Knowledge Base indeholder artikler der beskriver og løser de mest gængse spørgsmål og tekniske problemer omhandlende Freedom Scientifics produkter.

**BEMÆRK:** Denne enhed indeholder ingen udskiftelige dele. Alle uautoriseret forsøg på at servicere eller reparere interne komponenter vil resultere i et bortfald af garanti.

Kunder i USA kan kontakte Freedom Scientifics Tekniske Support via telefon (727) 803-8600, mandag til fredag fra 8:30 AM til 7:00 PM (Eastern Time). Du kan som et alternativ modtage support via e-mail. Send dit spørgsmål og problem til [Support@FreedomScientific.com](mailto:Support@FreedomScientific.com).

Når du ringer, vær forberedt med dit spørgsmål og hav følgende oplysninger klar:

- Produkt navn
- Hvad du var i gang med, da problemet opstod
- Hvordan du har forsøgt at løse problemet



## **Federal Communications Commission (FCC) Overensstemmelseserklæring**

Fjernbetjening FCC ID: VC2676OX

Denne enhed overholder grænserne for part 15 i FCC reglerne. Brug er underlagt følgende to betingelser: (1) denne enhed må ikke forårsage skadelig interferens, og (2) denne enhed skal acceptere interferens udefra, inklusiv interferens der kan forårsage uønskede brug.

Dette udstyr er blevet testet og fundet at overholde grænserne for Class B digital enhed, i henhold til part 15 i FCC reglerne. Disse grænser er designet til at give fornuftig beskyttelse imod skadelig interferens i en lokal installation. Dette udstyr genererer, anvender og kan udstråle radiofrekvenser, og kan forårsage, hvis det ikke installeres og anvendes i henhold til instruktionerne, skadelig interferens med radiokommunikation. Men der er ingen garanti for, at interferens ikke vil forekomme i en bestemt installation. Hvis dette udstyr medfører skadelig interferens til radio eller fjernsynsmodtagelse, som kan bestemmes ved at tænde eller slukke for udstyret, opfordres brugeren til at forsøge at rette interferensen ved at prøve en eller flere af de efterfølgende foranstaltninger:

Juster eller flyt den modtagende antenne

Øge afstanden mellem udstyr og modtager

Forbind udstyret til en stikkontakt på et andet kredsløb end det hvor modtageren er forbundet

Rådfør dig med forhandleren eller anden erfaren radio og tele tekniker for yderligere assistance

**BEMÆRK:** Ændringer eller tilpasninger, som ikke udtrykkeligt er godkendt af part, ansvarlig for overholdelse, kan ugyldiggøre brugerens autoritet til at betjene udstyret.

## **Industry Canada (IC) Compliance Statement**

Fjernbetjening IC: 8923A-676ONX

CAN ICES-3(B)/NMB-3(B)