

Doormatic

AUTOMATISCHER TÜRÖFFNER

AUTOMATIC DOOR OPENER



BEDIENUNGSANLEITUNG UND
SICHERHEITSHINWEISE

OPERATING INSTRUCTIONS AND
SAFETY PROVISIONS



3. Ausgabe (März 2013)
3. Release (March 2013)

Inhaltsverzeichnis

Table of contents

Geräteübersicht _____	4
Device overview	
Menü-Bedienung _____	6
Menu operation	
Bestimmungsgemäße Verwendung _____	7
Intended use	
Vorbereitung _____	8
Preparation	
Installation _____	9
Installation	
Installation Türhalter und Türband _____	11
Installation of door stay and door hinge	
Anpassung _____	12
Customisation	
Betrieb _____	13
Operation	
Flexible Nutzung _____	16
Flexible use	
Individuelle Einstellungen, Menü-Übersicht _____	17
Individual settings, Menu overview	
Menü—Meine Einstellungen _____	18
Menu—My settings	
Menü—Service _____	22
Menu—Service	
Wartung und Reinigung _____	22
Maintenance and Cleaning	
Sicherheitshinweise _____	23
Safety provisions	
Haftung und Konformität _____	28
Liability and conformity	
Technische Daten _____	29
Technical data	
Mögliche Fehlerquellen, Häufige Fragen _____	30
Possible error sources, Frequently asked questions	

Designcover
Design cover

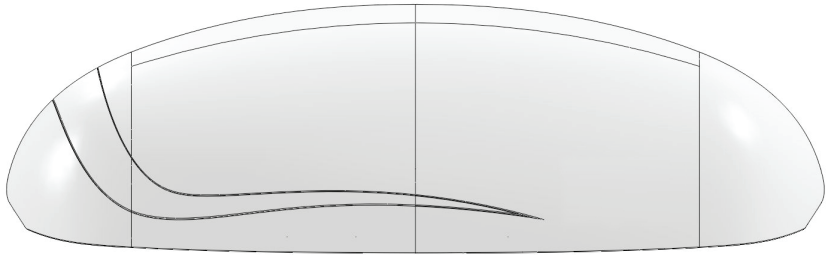

Frontansicht
Front view

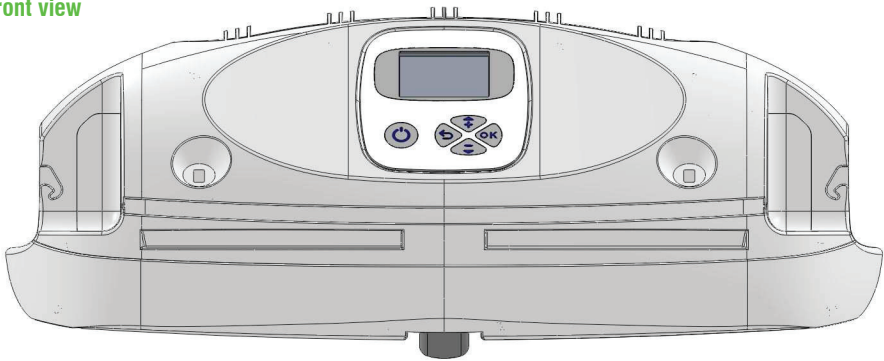

Rückansicht
Back view

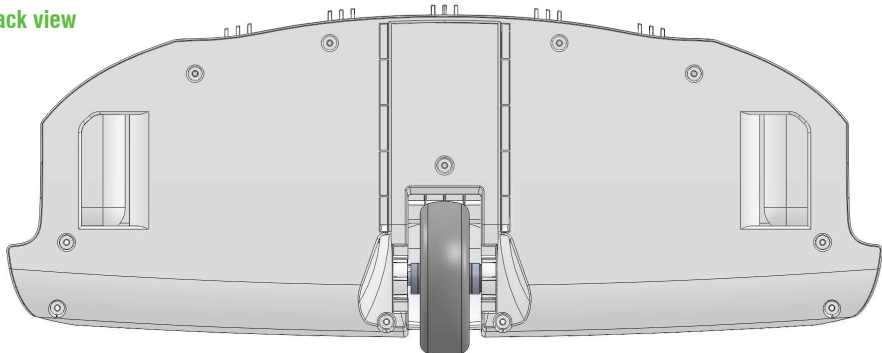

Linke Geräteseite

Left hand side of the device

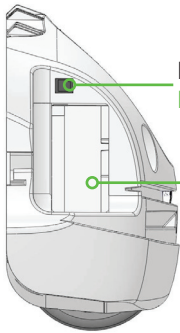

Programmierbuchse
Programming socket

Akkufach
Battery compartment

Rechte Geräteseite

Right hand side of the device



Ladebuchse
Charging socket

Akku Battery

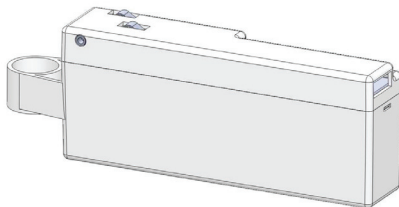

Führungsschiene Guide rails

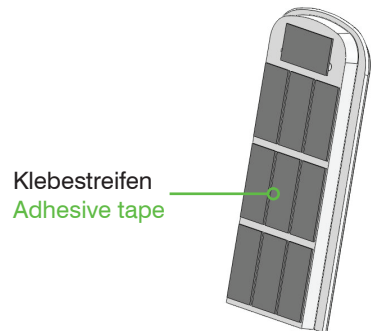

Klebestreifen
Adhesive tape

Türhalter Door stay



Türband Door hinge



So bedienen Sie die Doormatic

You can operate Doormatic as follows

An der Vorderseite des Gerätes, unter dem Designcover finden Sie das Display mit der Ein-/Ausschalt sowie den Navigationstasten.

At the front part of the device, you will see the display with On and Off buttons as well as the navigation buttons just under the design cover.

Die Displaybeleuchtung aktiviert automatisch bei Tastendruck. Wird keine Taste gedrückt, schaltet sich die Beleuchtung nach einiger Zeit aus. Nach weiteren Minuten wird auch die Displayanzeige deaktiviert. Zum Aktivieren drücken Sie eine beliebige Taste.

The display backlight is activated automatically at the press of a button. If no button is pressed, the backlight will disappear after some time. After a few minutes, the display will switch off. Press any Button to activate.



Gerät Ein bzw. Ausschalten

Switch the device on or off



Nach oben navigieren bzw. Wert erhöhen

Navigate upwards / increase the value



Nach unten navigieren bzw. Wert verringern

Navigate downwards / reduce the value



Zurück, ohne Einstellungen zu speichern

Return without saving the settings



Auswahl bestätigen bzw. Einstellungen speichern

Confirm selection and save the settings

Die Doormatic ist für die Automatisierung von Standard Drehflügeltüren mit Anschlag im Innenbereich mit einem Türflügelgewicht von max. 50 kg bestimmt.

Doormatic is designed for automatization of standard Interior swing doors with rabbet and a door leaf weight of 50 kg max.

Die Doormatic dient zur Unterstützung beim Öffnen und Schließen dieser Türen.

Eine andere beziehungsweise darüber hinausgehende Verwendung ist nicht bestimmungsgemäß, Drive Mobil haftet nicht für daraus resultierende Schäden. Das Risiko hierfür trägt der Betreiber.

Doormatic supports with opening and closing these doors. Drive Mobil will not be liable for any damage caused due to any other use beyond what is specified. The operator bears the risk for this.

Das Antriebsrad haftet auf ebenen und trockenen Böden. Diese müssen frei von Schmutz, Staub, Öl, Fett und sonstigen Verunreinigungen sein. Beim Einsatz auf nassen oder verschmutzten Böden kann unter Umständen der einwandfreie Betrieb beeinträchtigt werden.

The traction wheels will work on even and dry floor surfaces. These must be free from any dirt, dust, oil, grease and other impurities. On wet or dirty floors, performance will be reduced.



Die doormatic ist geeignet für Standard-Drehflügeltüren mit Anschlag im Innenbereich

- Türblattgewicht bis max. 50 kg

Doormatic is suitable for standard interior swing doors with rabbet

- Door leaf weight up to 50 kg

Verwenden Sie die doormatic nicht an Türen mit speziellen Anforderungen, wie etwa:

- Brandabschnittstüren
- Rauchabschnittstüren
- Fluchttüren

Do not use doormatic for doors with specific requirements, e.g.:

- Fire doors
- Smoke compartment doors
- Escape doors

Vorbereitung / Preparation

Hier kann die Doormatic installiert werden Here, Doormatic can be installed

Bitte beachten Sie folgende Punkte bevor Sie mit der Installation beginnen:
Please pay attention to the following points before beginning with the installation process:

Sie können die **Doormatic** auf vielen Böden sowie Türoberflächen einsetzen.
Bei antihaftbeschichteten Türen schrauben Sie die Führungsschiene bitte an die Tür.
You can use **Doormatic** on different floors and door surfaces.
For non-stick coated doors, screw the guide rails on the door.

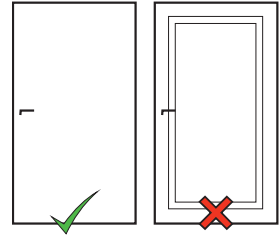

Die **Doormatic** kann nur auf ebenen Türflächen installiert werden.
Doormatic can only be installed on even door surfaces.

Türblattseite wählen Select the door leaf side

Bei ebenen Türschwellen kann die Türblattseite frei gewählt werden. Wir empfehlen jene Seite, die bei geöffneter Tür nicht in den Durchgangsbereich zeigt.
On even door sills, the door leaf side can be freely chosen.
We recommend that side that does not point to the corridor area when the door is opened.

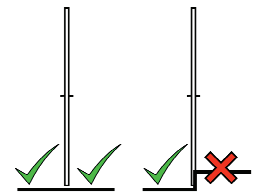

Bei einer Stufe (Höhenunterschied zwischen beiden Räumen), wird das Gerät an der niedrigeren Bodenseite installiert.
At one level (height difference between both rooms), the device will be installed at the lower bottom side of the floor.

Position am Türblatt Position on the door leaf

Wir empfehlen die Installation in der Mitte des Türblatts.
We recommend installation in the centre of the door leaf.

Alternativ:

Sollten der Platz zwischen Tür und z.B. Wand, Schrank etc. kleiner als die Gerätetiefe sein, so installieren Sie das Gerät weiter zur Außenkante der Türe.

Alternative:

If the space between door and the wall or cupboard for example is smaller than the depth of the device, the device shall then be installed at the outer edge of the door.

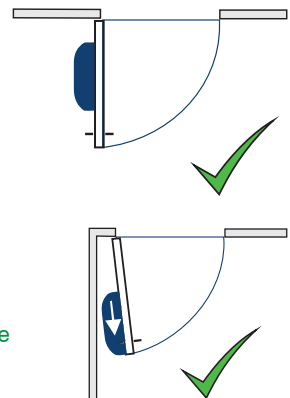

Installation / Installation

Die Installation in 7 Schritten

Installation in 7 steps

(1) Schließen Sie die Tür und achten Sie darauf, dass diese während der Installation geschlossen bleibt. Eventuell Tür versperren.

(1) Close the door and make sure that its remains closed during installation.

You may lock the door (If possible).

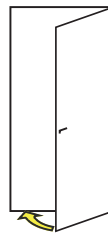

(2) Reinigen Sie den unteren Türbereich mit beigelegtem Reinigungstuch.

(2) Clean the lower door area with the enclosed cleaning cloth.

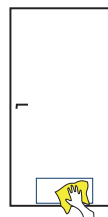

(3) Warten Sie bitte mind.1 Minuten, bis das Reinigungsmittel verdampft ist.

(3) Wait for at least 1 minutes, until the detergent vaporises.



>1 min

(4) Kleben Sie die Klebestreifen wie abgebildet auf die Führungsschiene und ziehen Sie die Schutzfolien ab.

(4) Stick the adhesive tape to the guide rails as illustrated and remove the protective foil

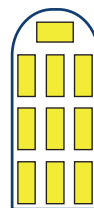

(5) Kleben Sie die Führungsschiene ca. 1 cm über der Unterkante der Türe an. Die abgerundete Seite der Führungsschiene zeigt nach oben. Achten Sie auf eine gerade, senkrechte Montage, damit Ihre Doormatic optimal funktioniert. Drücken Sie die Führungsschiene min. 1 Minute fest an die Türe.

(5) Attach the guide rails around 1 cm above the lower edge of the door, with the rounded end of the guide rail pointing upwards. Make sure that it is mounted straight and vertically so that your Doormatic works optimally. Press the guide rails firmly on the door for at least one minute.

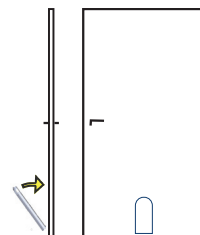

Optional kann die Führungsschiene angeschraubt werden. Verwenden Sie hierbei die vorgesehenen Bohrungen.

Optionally, the guide rails can be screwed on. Use the specified drill holes for this purpose.

Installation / Installation

(6) Setzen Sie die Doormatic von oben in die Führungsschiene ein. Das Gerät wird durch die Führungsschiene an der Tür gehalten.

(6) Insert Doormatic from the top into the guide rails. The device will be held to the door on the guide rails.



(7) Nehmen Sie das Designcover der Doormatic ab. Halten Sie dafür das Designcover mit beiden Händen an der linken und rechten Seite fest. Ziehen Sie das Designcover zu sich.

(7) Remove the design cover from Doormatic. For this, hold it firmly with both the hands on the left and right hand sides and pull it towards yourself.



Stromversorgung anschließen

Connecting the power supply

Akkubetrieb

Battery operation

Setzen Sie den vollen Akku in eines der beiden Akkufächer ein. Die Kontakte zeigen nach oben, der Haltering zeigt vom Gerät weg.

Insert the fully charged battery into one of the battery compartments.

Insert the end of battery into the compartment with the battery's contacts pointing upwards.



Sie können das Ladegerät dauerhaft oder auch nur bei Bedarf mit der Doormatic verbinden. Die Ladebuchse finden Sie an der rechten Geräteseite.

You may connect the charging unit with Doormatic permanently or simply just when required. You will find the charging socket at the right hand side of the device.

Netzbetrieb

Mains supply operation

Bei Geräteversionen ohne Akku schließen Sie bitte das Netzgerät an. Die Buchse für den Netzanschluss befindet sich an der rechten Geräteseite.

Please connect the mains supply for devices without battery.

The socket for the mains connection is present at the right hand side of the device.



Achten Sie darauf, dass das Kabel nicht im Schwingbereich der Türe liegt oder in irgendeiner Weise eine Gefahr darstellt.

Ensure the cable cannot pose an entrapment or other hazard when the Doormatic is idle or operating.

Verwenden Sie den vorgesehenen Kabelkanal an der Vorderseite des Gerätes, um das Kabel nach links bzw. rechts zu führen.

Use the prescribed cable duct at the front part of the device in order to lead the cable towards left or right hand side as required.

Installation des Türhalters und Türbandes Installation of the door stay and door hinge

Türhalter Door stay

(1) Setzen Sie beide Hälften zusammen. Halten Sie den Türhalter in Ihren Händen und simulieren Sie das Einschnappen der beiden Hälften. So können Sie einfach feststellen welche Hälfte an die Türe bzw. an die Wand befestigt wird.

(1) Assemble both the halves together. Hold the door stay in your hands and simulate the snapping process of both the halves. In this way, you can easily determine which half has to be fixed to the door and which to the wall.

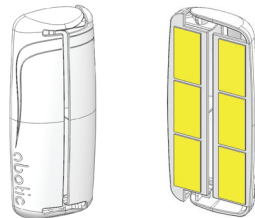

(2) Kleben Sie die Klebestreifen wie abgebildet auf und ziehen Sie die Schutzfolien ab.

(2) Apply the adhesive tape as illustrated and remove the protective foil.

(3) Kleben Sie den Türhalter im oberen Türbereich auf die Schließkante. Eine Hälfte wird an die Türe, die andere Hälfte an den Türstock bzw. an die Wand geklebt.

(3) Fix the door stay to the closing edge at the upper door area. One half will be fixed to the door and the other to the doorframe or wall.

(4) Falls die Tür zuvor versperrt wurde, sperren Sie diese wieder auf.

(4) If the door was locked, you may unlock it now.

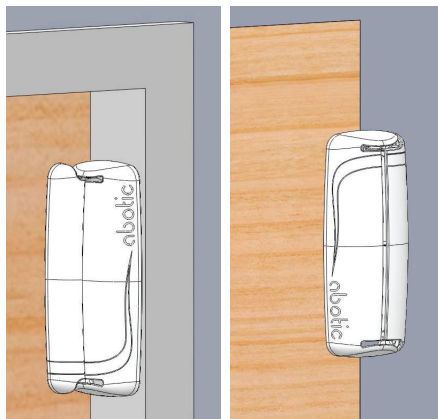

Eck-Montage im Türstock
Corner mounting
the door frame

Bündige Montage
Flush mounting

Türband Door hinge

(1) Öffnen Sie die Tür.

(1) Open the door.

(2) Ziehen Sie die Schutzfolie vom Türband ab.

(2) Remove the protective foil from the door hinge.

(3) Kleben Sie das Türband über die obere Aussparung im Bereich der Türklinke auf der Seite des Türstocks, sodass diese vollständig abgedeckt wird.

(3) Attach the door hinge over the upper recess of the door handle on the side of the doorframe so that it is completely covered.

(4) Schließen Sie die Tür wieder.

(4) Close the door once again.

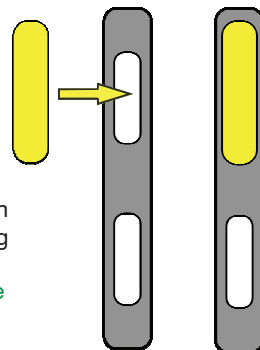

Anpassung auf Knopfdruck Configured at the click of a button

(1) Schalten Sie die Doormatic durch Drücken der Ein- / Aus-Taste ein.

(1) Switch off Doormatic by pressing the On/Off button.

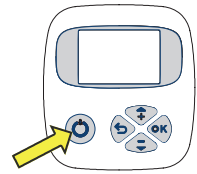

(2) Öffnen Sie vorsichtig die Türe ca. 5 cm – kurz warten, die Doormatic startet die Lernfahrt.

(2) Open the door up to ca. 5 cm (2") - just wait, the Doormatic start the test walkthrough automatically.

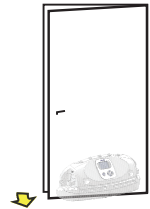

(3) Ihre Türe wird vollständig geöffnet und anschließend wieder geschlossen.

Bei der nächsten Aktivierung öffnet sich die Türe ca. 2 cm weniger weit als bei der Lernfahrt erfasst wurde.

(3) Your door will be completely open and then close. When activated next time, the door will open 2 cm less than during the test walkthrough.

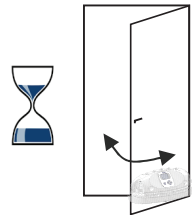

Tipp / Tip

Falls Sie mehrere, räumlich nahe Türen, automatisieren möchten, drücken Sie bereits während der Lernfahrt den Funksender, um das Zubehör zu koppeln. Siehe Seite 18.

If you want to automate several closely located doors, press the radio transmitter button during the test walkthrough in order to couple the accessory. See page 18.

(4) Nach erfolgreicher Lernfahrt wird am Display das Drive Mobil-Logo angezeigt. Setzen Sie das Designcover wieder auf die Doormatic.

(4) After a successful test walkthrough, the Drive Mobil logo will be shown on the display screen. Put the design cover back on the Doormatic.

**Gratulation, die Doormatic ist vollständig angepasst und betriebsbereit.
Congratulations, the Doormatic has been completely configured and is now ready to operate.**

Weitere Einstellungsmöglichkeiten finden Sie ab Seite 17 beschrieben.
Other Settings have been described on page 17.

So aktivieren Sie die Doormatic **You can activate Doormatic in this way**

Per Push & Go / Through Push & Go

Aktivieren Sie die Doormatic direkt an Ihrer Tür, durch leichtes Aufdrücken oder Aufziehen. Wenige Zentimeter genügen um das Gerät zu aktivieren. Falls vor dem Öffnen bzw. vor dem Schließen eine Wartezeit abgewartet werden soll, kann dies mit „Wartezeit auf“ und „Wartezeit zu“ eingestellt werden. Weitere Informationen zu finden Sie auf Seite 18.

Activate Doormatic directly on your door by pushing or pulling it open. A few centimetres will suffice to activate the device. A waiting period before the door is opened or closed can be set through the menu items "waiting period OPEN and "waiting period CLOSE".

Further information regarding the waiting periods has been provided on page 18.

Sie können Ihre Türe immer, auch während der Fahrt, mit der Hand stoppen oder in die Gegenrichtung bewegen Ihre Türe ist jederzeit frei bewegbar.

You can stop or move your door in the opposite direction even during when walking through, your door is always movable.

Per Funk / Through radio

Steuern Sie Ihre Doormatic bequem mittels Funk-Fernbedienung und Funk Bewegungsmelder.

Control Doormatic using a remote control device or motion detector.

Bitte beachten Sie, dass bei Funkaktivierung die „Wartezeit auf“ deaktiviert ist. Die Türe wird unmittelbar bei einem Funksignal geöffnet.

Please note that in case of radio activation, the "waiting period OPEN" function is disabled. The door will be opened immediately after the radio signal is received.

Funk-Fernbedienung / Radio remote control

Per Tastendruck wird die Türe geöffnet und nach der eingestellten Wartezeit wieder geschlossen. Um das Gerät zu stoppen, drücken Sie während der Fahrt nochmals die Fernbedienung.

At the press of a button, the door will open and then close after the waiting period has lapsed. In order to stop the device, press the button on the remote control again during when walking through.

Funk-Bewegungsmelder / Radio motion detector

Zum berührungslosen Aktivieren verwenden Sie den Funk-Bewegungsmelder.

Bei Annäherung wird die Türe automatisch geöffnet. Die Schließfahrt erfolgt 10 Sekunden nach Verlassen des Erfassungsbereiches des Bewegungsmelders. Eine höhere Wartezeit kann in den Einstellungen ausgewählt werden.

For contactless activation, use the radio motion detector.

On nearing, the door will automatically be opened. The closing cycle takes place 10 seconds after leaving the detection area of the motion detector. A longer waiting period can be set in the settings.



Für diese Funktion muss sowohl die Funkverbindung wie auf Seite 18, sowie die Funkaktivierung unter „Verhalten“ auf Seite 21 beschreiben, aktiviert sein.

For this function, the radio connection must be activated as described on page 18, and on page 21 under the heading "properties".

Akku und Stromversorgung Battery and Power supply

Akkustand und Akkuanzeige Battery status and battery indicator

Am Display wird der aktuelle Akkustand durch Symbole , angezeigt.
On the display screen, the current battery status is indicated through symbols.

-  Der Akku ist voll / **Battery is full**
-  Laden Sie den Akku demnächst auf / **Charge the battery soon**
-  Laden Sie den Akku auf / **Charge the battery immediately**



Bei geringem Akkustand ertönt ein Signalton während der Öffnungs- bzw. Schließfahrt. Die Doormatic kann noch ca. 20 Mal aktiviert werden. Ihre Türe kann jederzeit, auch bei leerem Akku, wie gewohnt manuell bewegt werden.

When the battery level is low, a signal tone will be heard during the opening or closing cycle. Doormatic can still be used about 20 times. Your door can be manually closed or opened at any time as usual even with an empty battery.

Akku laden Charging the battery

Sie können den Akku im Gerät oder extern aufladen. Verbinden Sie das Ladegerät mit einer Netzsteckdose. Den Ladestecker am Ende des Kabels verbinden Sie mit der Doormatic. Die Ladebuchse befindet sich auf der rechten Geräteseite.

You can charge the battery inside the device as well as externally. Connect the charging unit with a power socket and the charging plug to the Doormatic. The charging socket is located at the right hand side of the device.

Ist das Ladegerät angeschlossen, wird dieses Symbol am Display angezeigt: 
If the charging unit has been connected, this symbol will be shown on the display screen: 

Zum externen Aufladen entnehmen Sie den Akku aus der Doormatic und verbinden den Ladestecker mit dem Akku.

To charge externally, remove the battery from the Doormatic and connect the charging plug with the battery.

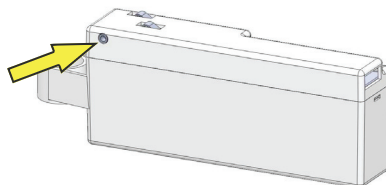

Der Ladevorgang dauert bei leeren Akkus ca. 12 Stunden pro Akku.
The charging process takes around 12 hours for each battery from flat.

Hindniserkennung und Kraftbegrenzung

Hindrance recognition and force limitation

Die Doormatic ist mit einer automatischen Hindniserkennung ausgestattet. Bei Kontakt mit einem Hindernis stoppt das Gerät sofort die Türbewegung.

The Doormatic is equipped with an automatic hindrance recognition system. On contact with an obstacle, the device immediately stops door movement.

Hindernis bei der Öffnungsfahrt

Hindrance in the opening cycle (when the door is opening)

Erkennt die Doormatic beim Öffnen ein Hindernis wird die Öffnungsfahrt sofort gestoppt und die Türe wieder geschlossen.

If Doormatic recognises a hindrance while the door is being opened, the opening cycle will immediately stopp and the door will close again.

Hindernis bei der Schließfahrt

Hindrance in the closing cycle (when the door is closing)

Wird während der Schließfahrt ein Hindernis erkannt, wird die Schließfahrt sofort gestoppt und die Türe vollständig geöffnet. Nach eingestellter Wartezeit wird die Türe geschlossen. Sollte erneut ein Hindernis auftreten, wird die Türe wieder geöffnet und bleibt geöffnet. Das Gerät wird aus Sicherheitsgründen deaktiviert. Zum Aktivieren prüfen Sie zuerst, ob sich kein Hindernis im Türraum befindet. Anschließend aktivieren Sie per Push & Go oder per Funk. Die Türe wird wieder wie gewohnt geschlossen. Alle Einstellungen bleiben unverändert.

If a hindrance is recognised while the door is being closed, the closing cycle will immediately stopp and the door will reopen. The door will close according to the waiting period set. If the hindrance arises again, the door will open and will remain open. The device will be disabled for safety reasons. Before activating it again, check for any hindrance at the doorway. Then activate it through Push & Go or radio. The door will close again as usual. All settings remain unchanged.

Autokorrektur

Auto-correction

Die Doormatic ist mit einer Autokorrektur-Funktion ausgestattet.

Hierbei wird die Türe bis zum maximal möglichen Öffnungswinkel geöffnet und wieder geschlossen. Die Autokorrektur wird von der Doormatic während einer Öffnungsfahrt selbstständig bei Bedarf durchgeführt.

Doormatic is equipped with an auto-correction feature.

The door is opened up to the maximum possible opening angle and then closed again. Auto-correction is carried out by the Doormatic during an opening cycle when required.

So lösen Sie die Doormatic von der Türe

You can remove the Doormatic from the door as follows

(1) Schließen Sie die Türe und achten Sie darauf, dass diese während der Installation geschlossen bleibt.

Eventuell Türe versperren.

(1) Close the door and make sure that it remains closed during the removal process. You may lock the door.

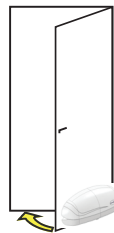

(2) Nehmen Sie das Designcover ab und schalten Sie das Gerät aus.

(2) Remove the design cover and switch off the device.

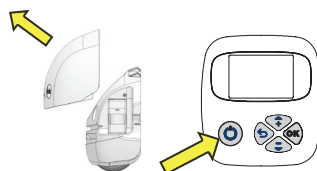

(3) Führen Sie das Gerät mit beiden Händen entlang der Türfläche nach oben und heben Sie es aus der Führungsschiene.

(3) Move the device upwards along the door surface using both hands and lift it out of the guide rails.



(4) Durchschneiden Sie vorsichtig, mit leichten Sägebewegungen von unten nach oben, den Schaum der Klebestreifen. Verwenden Sie hierfür einen dünnen Draht oder einen kräftigen Faden.

(4) Remove the adhesive strip foam carefully with light saw movements from the bottom to the top, using a thin wire or a hard string.

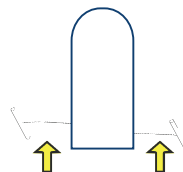

(5) Die Kleberückstände können einfach von der Türe ohne Reinigungsmittel oder Scheuermittel abgelöst werden.

(5) The adhesive remains can simply be removed without any detergent or scouring agent.

(6) Falls die Türe zuvor versperrt wurde, können Sie diese nun wieder aufsperrern.

(6) If the door was locked earlier, you may unlock it now.

Passen Sie die Doormatic individuell an Customise the Doormatic according to your personal needs

Alle notwendigen Einstellungen wurden bereits automatisch erfasst. Optional können Sie Ihre Doormatic noch individueller an Ihre Wünsche anpassen. Auf den folgenden Seiten werden alle Menüpunkte und deren Funktion beschrieben. Zum Navigieren und Auswählen der Menüpunkte verwenden Sie Tasten auf der Frontseite.

All the essential settings are automatically made. Optionally, you can customise the settings according to your individual desires. On the following pages, all menu items and their functions have been described. For navigating and choosing the menu items, use the buttons on the front side.

Die Menü-Übersicht finden Sie in nachstehender Tabelle:
An overview of the menu items has been provided in form of a table below:

Meine Einstellungen / My settings	Service / Service
↳ Wartezeit / Waiting period	↳ Werkseinstellungen / Factory settings
» Wartezeit auf / Waiting period OPEN	↳ Sprache ändern / Change language
» Wartezeit zu / Waiting period CLOSE	↳ Einstellungstatus / Settings status
↳ Funk / Radio	↳ Informationen / Information
» Funkaktivierung / Radio activation	↳ Softwareversion / Software version
» Funkzubehör koppeln / Coupling the radio accessory	↳ Software Update / Software update
» Funk trennen / Disconnect the radio	
↳ Schließverhalten / Closing process	
» Schließkraft / Closing force	
» Sensibilität / Sensitivity	
↳ Fahrweg ändern / Changing the walkthrough path	
» Lernfahrt wiederholen / Repeating the test walkthrough	
» Manuell / Manual	
» Feineinstellung / Fine adjustment	
↳ Geschwindigkeit / Speed	
» Tempo auf / Tempo OPEN	
» Tempo zu / Tempo CLOSE	
↳ Signalton / Signal tone	
↳ Verhalten / Properties	
» Hinderniserkennung / Hindrance recognition	
» Aktivierung / Activation	
» Betriebsmodus / Operating mode	

↵ **Wartezeit / Waiting period**

Bestimmen Sie die Zeit, die vor dem Öffnen bzw. Schließen verstreichen soll.
Determine the time that shall elapse before opening or closing the door.

Wartezeit auf / Waiting period OPEN

Stellen Sie die Zeit ein, die vor dem Öffnen der Türe verstreichen soll.



Beachten Sie, dass die „Wartezeit auf“ nur bei Push & Go Aktivierung abgewartet wird. Bei Funkaktivierung wird die Türe sofort geöffnet.
Note that “Waiting period OPEN“ only applies to Push & Go activation. In case of radio activation, the door is opened immediately.

Set the time period that shall elapse before the door is opened

↵ **Funkverbindung / Radio link**

Aktivieren Sie Ihre Doormatic bequem per Funk.

Activate your Doormatic comfortably through a radio link

Funkaktivierung / Radio activation

Aus / Off

Funk ist deaktiviert. Falls kein Funk-Zubehör verwendet wird, kann so die Akkulaufzeit verlängert werden.
Radio is inactivate. If no radio accessories are being used, the battery will last longer between charges.

Ein / On

Das Gerät reagiert auf gekoppelte Funk-Sender. Zum Koppeln wählen Sie den Menüpunkt: „Funkzubehör koppeln“.
The device responds to coupled radio transmitters. For coupling, choose the menu item: “Couple radio accessories”

Funkzubehör koppeln / Coupling of radio accessories

Wählen Sie aus, ob Sie die Fernbedienung oder den Bewegungsmelder koppeln. Drücken Sie die Fernbedienung bzw. bewegen Sie den Bewegungsmelder, sodass die rote LED aufleuchtet. Wird ein Funksignal erkannt, ertönt ein Signalton.

Choose whether you want to couple the remote control device or motion detector. Press the remote control device or move the motion detector such that the red LED lightens up. If a radio signal is recognised, a single tone will be heard.

Funk trennen / Disconnect the radio

Das gekoppelte Zubehör wird getrennt. Wurde Fernbedienung bzw. Bewegungsmelder falsch gekoppelt, können Sie so diese Kopplung wieder trennen.

The coupled accessory is disconnected. If the remote control device or motion detector is not coupled properly, you may remove it again

↵ **Schließverhalten / Closing process**

Ermöglicht das Schließverhalten optimal an Ihre Türe anzupassen.
The closing process can be customised according to your door.

Schließkraft / Closing force

Dieser Wert wirkt sich auf die 10 cm, bevor die Türe geschlossen ist, aus. Falls Ihre Türe nicht vollständig geschlossen wird, erhöhen Sie die Schließkraft. Wird die Türe zu laut geschlossen, verringern Sie die Kraft.

This value relates to the 10 cm of space available before the door is closed. If your door cannot be completely closed, increase the closing force. If a loud noise is produced when the door is closed, reduce the force.

schwach > mittel > stark
weak > medium > strong

↵ **Sensibilität / Sensitivity**

Die einstellbare Empfindlichkeit der Hinderniserkennung wirkt sich auf die 10 cm, bevor die Türe geschlossen ist, aus. Verringern Sie die Sensibilität nur falls Ihre Türe nicht vollständig geschlossen wird.

The adjustable sensitivity of the hindrance detection system relates to the 10 cm of space available before the door is closed. Reduce the sensitivity only if the door cannot be closed completely.

↵ **Fahrweg ändern / Changing the walkthrough path**

Sie können jederzeit den Fahrweg, jene Strecke über welche Ihre Türe automatisch geöffnet bzw. geschlossen wird, individuell einstellen.

You can adjust the walkthrough path, the distance over which your door is automatically opened or closed.

Lernfahrt wiederholen / Repeating the test walkthrough

Wiederholt die Lernfahrt wie bei der Erstinbetriebnahme. Vorhandene Funkkopplungen werden getrennt und während der Lernfahrt neu verbunden. Alle weiteren Einstellungen bleiben unverändert. Beachten Sie die Anweisungen am Display.

Repeat the test walkthrough at the time of initial commissioning. Any radio couplings will be disconnected and reconnected during the test walkthrough. All other settings will remain unchanged. Please pay attention to the instructions displayed on the screen.

Manuell / Manual

Alle Einstellungen sowie Funkverbindungen bleiben unverändert. Beachten Sie die Anweisungen am Display.

All settings as well as radio connections remain unaffected. Please pay attention to the instructions displayed on the screen.

Feineinstellung / Fine adjustment

Hier können Sie den Fahrweg in cm-Schritten sehr genau einstellen. Verwenden Sie die + / - Tasten um die cm Werte zu erhöhen bzw. zu verringern.

Here, you can adjust the walkthrough path in cm steps very precisely. Use the + / - buttons in order to increase or reduce the cm values.

↪ **Geschwindigkeit / Speed**

Passen Sie die Geschwindigkeit der Doormatic an Ihr persönliches Tempo an. Es stehen fünf Geschwindigkeitsstufen zur Auswahl:

Adjust the speed of Doormatic to your personal tempo. There are five speed options to choose from:

sehr langsam > normal
very slow > normal

Tempo auf / Tempo OPEN

Passen Sie hier die Öffnungsgeschwindigkeit an.

Adjust the opening speed here.

Tempo zu / Tempo CLOSE

Passen Sie hier die Schließgeschwindigkeit an.



Verletzungsgefahr!

Höhere Tempoeinstellungen können zu Verletzungen und Unfällen führen. Wählen Sie aus Sicherheitsgründen ein möglichst niedriges Tempo.

Risk of injury!

High tempo settings may lead to injuries and accidents. Select the lowest possible tempo for safety reasons.

Adjust the closing speed here.

Signalton / Signal tone

Als zusätzliche Hinweis- und Sicherheitseinrichtung kann ein Signalton aktiviert werden. Bei der Einstellung „Alles ein“ ist auch während der Öffnung- und Schließfahrt ein Signalton hören.

As an additional safety feature, a signal tone can be activated. For the setting “Everything On”, a signal tone can be heard when the door is opened as well as when it is closed.

Aus > EIN
CLOSE > OPEN

↪ **Verhalten / Properties**

Wählen Sie hier aus unterschiedlichen Aktivierungsmöglichkeiten und Betriebsmodi aus und passen Sie die Hinderniserkennung optimal an.

Choose from different activation options and operating modes and adjust the hindrance recognition optimally.

Hinderniserkennung / Hindrance recognition

Passen Sie die Empfindlichkeit der Hinderniserkennung an unterschiedliche Böden an. Bei einem unebenen Boden (z.B. Fliesenboden) senken Sie die Empfindlichkeit. Bei einem glatten Boden wie Laminat können Sie die Empfindlichkeit erhöhen.

Adjust sensitivity of the hindrance recognition feature to different floors.

For uneven floors (e.g. flow floors), reduce the sensitivity.

For a floor with smooth surface such as laminate, you can increase the sensitivity.

Menü - Meine Einstellungen / Menu - My settings

Aktivierung / Activation

Wie soll die Doormatic aktiviert werden? Wählen Sie aus, ob Sie das Gerät nur per Push & Go oder nur per Funk oder mit beiden Möglichkeiten aktivieren möchten. Die Einstellung „Tür fixieren“ entspricht der Einstellung „nur Funk“ mit zusätzlichem Windschutz, also unbeabsichtigtem Aktivieren durch beispielsweise einen Luftzug.

How shall Doormatic be activated? Choose whether you want to activate the device through the Push & Go feature, radio or both. The setting “fix the door” corresponds to the setting “through radio” with protection against wind, i.e. unintended activation through draught.

nur Push & Go > nur Funk > Push & Go und Funk > Tür fixieren
only Push & Go > only Radio > Push & Go and Funk > Fix the door

Betriebsmodus / Mode of operation

Die Doormatic bietet unterschiedliche Betriebsmodi.
Doormatic offers various operating modes.

Bei der Standardeinstellung „Öffnen + Schließen“ wird Ihre Tür sowohl bei Push & Go als auch bei Funkaktivierung automatisch geöffnet und nach der eingestellten Wartezeit wieder geschlossen.

For the standard settings “Open + Close”, your door will be opened with Push & Go as well as through radio activation automatically and then be closed after the waiting period set has elapsed.

Im Betriebsmodus „Türschließer“ erfolgt das Öffnen der Tür nur bei Funkaktivierung. Bei händischem Öffnen wird die Türe unmittelbar nach dem Loslassen der Türschnalle wieder geschlossen.

In the operating mode “Door closer”, the door is opened only through radio activation. If the door is opened directly with hands, it will again be closed immediately after the door handle is released.

Menü - Service / Menu - Service

Öffnen + Schließen > Türschließer
Open + Close > Door closer

Hier finden Sie weitere Servicefunktionen und können den akt. Status abfragen.
Here, you will find service functions and can ask for the current status.

↶ Werkseinstellungen / Factory settings

Stellen Sie Ihre Doormatic auf die Werkseinstellungen zurück.
Restore Doormatic to its factory settings.

↶ Sprache ändern / Change language

Hier können Sie die Menüsprache einstellen. Deutsch > Englisch
Change language Here, you can change the menu language. German > English

Menü - Service / Menu - Service

↵ **Einstellungstatus / Settings status**

Zeigt die aktuellen Geräteeinstellungen an.

Shows the current device settings.

↵ **Informationen / Information**

Zeigt die Akkuspannung sowie die Anzahl der Öffnungs- und Schließfahrten an.

Shows the battery voltage as well as the number of opening and closing cycles.

↵ **Softwareversion / Software version**

Hier finden Sie die installierte Softwareversion. Diese wird im Servicefall von unserem Service-Team benötigt, um Ihnen rasch weiterhelfen zu können.

Here, you will find the installed software version. This may be required by our service team in order to provide you with quick service support.

↵ **Software Update / Software Update**

Drive Mobil Service-Partner können hier eine neue Softwareversion installieren.

Drive Mobil service partners can install a new software version here.

Wartung und Reinigung / Maintenance and cleaning

Die Doormatic ist Wartungsfrei.

Doormatic does not require any maintenance.

Reinigen Sie das Gerät im Zuge der normalen Haushaltsreinigung mit einem feuchten, nicht nassen Tuch, ohne zusätzlichen Reinigungsmittel. Verwenden Sie keine Scheuermittel oder Scheuerschwämme.

You can clean the device in the course of your normal household cleaning routine with a moist (not wet) cloth without the use of any detergents. Do not use any scouring agent or scrubbing sponges.

Überprüfen Sie regelmäßig, ob sich im Radbereich Verschmutzungen wie Haare, Staub usw. angesammelt haben und entfernen Sie diese gegebenenfalls.

Check regularly whether any hair, dust etc has accumulated around the wheel area and remove this dirt then if any.

Das Antriebsrad wurde aus einem speziellen Kunststoff gefertigt, welcher neben hoher Haftung einen äußerst geringen Abrieb verursacht. Dennoch können sich im Laufe der Verwendung Abriebspuren ergeben. Diese können im Rahmen der normalen Bodenpflege leicht weggewischt werden.

The traction wheel was manufactured using a special plastic material which ensures high adhesion and extremely low abrasion. Nevertheless, some abrasion marks may appear over time. These can be removed with ease however in course of normal floor maintenance activities.

Für den sicheren Betrieb Ihrer Doormatic For safe operation of your Doormatic

Lesen und befolgen Sie diese Anweisungen, beachten Sie alle Warnungen und bewahren Sie dieses Dokument zum späteren Nachlesen auf. Falls Sie die Doormatic weitergeben, geben Sie dieses Dokument unbedingt mit.

Read and follow these instructions. Please pay attention to all warnings and retain this document so that you can read it later. If you hand over Doormatic to someone else, do not forget to give them this document as well.

1.0. Allgemeine Informationen

1.0. General Information

- Verpackungsmaterialien können eine Gefahr (Erstickungsgefahr) für Kleinkinder darstellen. Bewahren Sie Verpackungsmaterialien außerhalb der Reichweite von Kindern auf.
Packaging material may pose a danger (suffocation) for small children. Therefore, keep the packaging material out of reach of children.
- Öffnen Sie die Doormatic, Netz- oder Ladegerät sowie das Zubehör nicht und versuchen Sie keine Reparaturen selbst durchzuführen. Für Reparaturen wenden Sie sich an den Drive Mobil Kundendienst oder autorisierte Service-Partner von Drive Mobil.
Do not open Doormatic and the mains and charger unit or the accessories, and do not try to repair it yourself. For repair, refer to the Drive Mobil customer services department or authorised service partners of Drive Mobil.
- Bei Störung oder Beschädigung, darf das Gerät nicht verwendet werden. Im Servicefall kontaktieren Sie den Drive Mobil Kundendienst.
In the event of a fault or any damage, the device shall not be used. If service is required, contact the Drive Mobil customer services department.
- Verwenden Sie ausschließlich von Drive Mobil freigegebenes und angebotenes Zubehör, wie Akkus, Lade- und Netzgeräte, Fernbedienungen, etc.
Only use the accessories released and offered by Drive Mobil such as batteries, mains and charging units, remote control device, etc.
- Verwenden Sie die Doormatic nicht in der Nähe von brennbaren Materialien oder in explosionsgefährdeten Umgebungen.
Do not use Doormatic near combustible material or in explosion hazard zones.
- Verwenden Sie die Doormatic nicht während eines Gewitters.
Do not use Doormatic during thunderstorms.
- Schalten Sie das Gerät vor Montage, Demontage, Reinigung immer aus und entfernen Sie die Stromversorgung (Akku bzw. Netzgerät).
Always switch off the device and remove the power supply (battery or charging unit) before assembly, disassembly and cleaning.



Die doormatic entspricht (bei Einstellung „sehr langsam“ bzw. „sehr schwach“ von Tempo, Dynamik und Kraft) einem Niedrigenergieprodukt (**low energy**) gemäß **DIN 18650**.

Doormatic is (if tempo, dynamics and power are set to “very slow“ or. “very weak”) a low energy mode device (**low energy**) according to **DIN 18650**.

Sicherheitshinweise / Safety provisions

Betreiben Sie das Gerät nicht falls:

Do not use the device if:

- Die Doormatic, Kabel, Netz- oder Ladegerät rissig, brüchig oder beschädigt sind.
• Doormatic, charger and/or cables have cracks, are fragile or damaged.
- Anzeichen von Überhitzung, Rauch, Funken, Feuer oder Wasserschäden zu erkennen sind.
• Signs of overheating, smoke, sparks, fire or water damage are recognised.
- Ungewöhnliche Geräusche auftreten.
• Unusual noise can be heard.
- Die Doormatic, Netz- oder Ladegerät mit Wasser oder anderen Flüssigkeiten in Berührung gekommen sind.
• Doormatic and the mains and charging unit come in contact with water or other fluids.
- Gerät oder Zubehör auf irgendeine andere Weise beschädigt ist.
• The device or accessories are damaged in any other way.

1.1. Netz- und Ladegerät

1.1. Mains and charging unit

- Schließen Sie das Netz- bzw. Ladegerät nur an ordnungsgemäß installierte und den gültigen Bestimmungen entsprechend abgesicherte Steckdosen an.
• Only connect the mains and charging unit to properly installed sockets that comply with the regulations in force.
- Prüfen Sie vor Inbetriebnahme ob Netzspannung sowie Frequenz der Netzversorgung den Angaben gem. Typenschild am Lade- bzw. Netzgerät entsprechen.
• Before start-up, check whether the line voltage and frequency of the mains supply correspond to the details provided on the module label of the mains and charging unit.
- Ladegerät und Netzgerät erwärmen sich bei Betrieb. Vermeiden Sie längeren Hautkontakt, da dies zu Verbrennungen führen kann.
• When operating, the mains and charging unit tend to heat up. Avoid skin contact for too long since it might cause burns
- Achten Sie darauf, Kabel so zu verlegen, dass diese keine Verletzungsgefahr darstellen und die Komponenten nicht beschädigt werden können.
• Make sure cables are routed so that there is no danger of injury and the components cannot get damaged.
- Gehäuse, Kabel und Verbindungselemente des Netz- und Ladegerätes dürfen weder entfernt, geöffnet oder in irgendeiner Weise manipuliert werden.
• The casing, cable and connecting elements of the mains and charging unit shall not be removed, opened or manipulated in any other way.

1.2. Akku

1.2. Battery

Technisch bedingt entladen sich die Akkus wenn sie nicht verwendet werden. Dies kann die Lebensdauer verringern. Lagern Sie sie nicht im entladenen Zustand, laden Sie Akkus regelmäßig auf um ein Entladen zu vermeiden.

Owing to technical reasons, the batteries discharge themselves over time, even if idle or unconnected. This may reduce their service life. Do not leave the battery discharged. Charge it regularly in order to avoid the discharged state.

Wir empfehlen, den Akku halbjährlich aufzuladen, um ein vollständiges Entladen zu vermeiden.

We recommend that you should charge the battery every six months in order to prevent it from getting completely discharged.

Beachten Sie:

Please note:

- Nur von Drive Mobil angebotene Akkus verwenden.
- Only use the batteries offered by Drive Mobil.
- Akku vor Feuer, Feuchtigkeit und Nässe schützen.
- Keep the battery away from fire, dampness and moisture.
- Zerlegen oder verändern Sie den Akku nicht.
- Do not disassemble or alter the battery.
- Nicht kurzschließen.
- Do not short circuit.
- Nicht in Reichweite von Kindern aufbewahren.
- Keep out of reach of children.
- Nicht fallen lassen.
- Do not drop the battery.
- Akku nur bei Zimmertemperatur und aufgeladen lagern
- Store the battery only at room temperature and in a charged state.
- Explosions- und Verletzungsgefahr, wenn Akkus durch den falschen Typ ersetzt, beschädigt oder in Kontakt mit Leitern, Flüssigkeiten, Feuer oder Hitze (54°C) gebracht werden.
- Risk of explosion and injury if the batteries are replaced with the wrong type, get damaged or are brought into contact with conductors, fluids, fire or heat (54°C).
- Akkus können bei unsachgemäßen Gebrauch auslaufen, brennen oder explodieren.
- The batteries may leak, get burned or explode if not used properly.

Entsorgung von Batterien bzw. Akkus

Batterien bzw. Akkus dürfen nicht mit dem normalen Haushaltsmüll entsorgt werden. Sie müssen bei einer geeigneten Sammelstelle für das Recycling von Batterien bzw. Akkus abgegeben werden. Beachten Sie die örtlichen Bestimmungen. Batterien bzw. Akkus enthalten evtl. Quecksilber, Kadmium oder Blei in geringeren Mengen als von der Batterienrichtlinie 2006/66/EC gefordert.

Disposal of batteries

Batteries shall not be disposed off with normal household garbage.

They must be disposed off at an appropriate collection point reserved for recycling purposes. Bear the local regulations in mind. Batteries may contain mercury, cadmium or lead in smaller amounts than specified in the provisions of the Battery Directive 2006/66/EC.



2.0. Betrieb der Doormatic

2.0. Operating Doormatic

Beachten Sie bei der Verwendung, dass:

While operating, please note that:

- sich keine Personen oder Tiere im Türbereich befinden.
• No person or animals shall be present in the door area.
- insbesondere an den Schließkanten eine erhöhte Verletzungsgefahr besteht.
• There is a greater risk of getting injured at the closing edges.
- Es bei Nichtbeachtung der Sicherheitshinweise zu Verletzungen kommen kann.
• You may get injured if the safety provisions are not taken into account.
- Die Doormatic bei Personen (einschließlich Kinder) mit eingeschränkten körperlichen, sensorischen oder geistigen Fähigkeiten oder mit einem Mangel an Erfahrung und / oder Wissen lediglich einer, den Fähigkeiten der Person angepassten Geschwindigkeit, Dynamik und Kraft-Einstellung und nach angemessener Anleitung benutzt werden darf.
• Doormatic may be used for people with restricted physical, sensory or mental abilities or with lack of experience and/or knowledge (including children) after adjusting the speed, dynamics and power accordingly and providing them with proper instructions.
- Die Doormatic inkl. Zubehör kein Spielzeug ist.
• Doormatic (incl. of accessories) is not a toy.
- Kinder beaufsichtigt werden müssen.
• Children have to be supervised.
- Ein ausreichender Sicherheitsabstand zwischen Tür und Treppe o.ä. beachtet werden muss.
• An adequate safety distance must be maintained between the door and staircase or alike.



Um Unfälle und Verletzungen zu verhindern klären Sie Benutzer über die richtige Verwendung auf. Bei Weitergabe legen Sie dieses Dokument bei.
In order to avoid accidents and injuries, provide proper instructions to the user about its use. If you hand over the device to someone else, also provide this document alongside.

Um eventuelle Gefahren zu vermeiden, sind die Werkeinstellungen der Doormatic im Auslieferungszustand niedrig bzw. normal eingestellt. Veränderungen dieser Einstellungen erfolgen auf eigene Gefahr. Für Schäden oder Verletzungen in Folge von höheren Geschwindigkeiten haftet Drive Mobi nicht.

In order to avoid any danger, the factory settings of Doormatic are set to either low or normal when delivered. Changes in these settings can be made at your own risk. If damage or injuries arise due to higher speeds, Drive Mobil will not be held liable.



Achten Sie auf eine den Fähigkeiten der / des BenutzerInnen angepasste Geschwindigkeit, Dynamik und Kraft-Einstellung.
Pay attention to the abilities of the user customised speed, dynamics and force settings.

2.1. Einsatz im öffentlichen Bereich

2.1. Use in public areas

Beim Einsatz in öffentlichen Bereichen empfehlen wir Hinweisschilder zur Kennzeichnung der Tür. Diese können bei Drive Mobil erworben werden.

For use in public areas, we recommend notice signs for labelling of the door. These can be obtained from Drive Mobil.

2.2. Feuchträume

2.2. Moist areas

Beachten Sie bei der Verwendung in Feuchträumen, dass:

For use in moist areas, please note that:

- Die Doormatic nur bei aufgesetztem Designcover spritzwassergeschützt ist.
- Doormatic is only protected against splashing when covered with a design cover.
- Alle Komponenten, die im Normalfall mit Spritzwasser in Berührung kommen, rostfrei sind.
- All components that normally come into contact with splash water are rust-free.
- Netz- und Ladegerät nicht spritzwassergeschützt sind.
- The mains and charging unit is not protected against splash water.
- Betreiben Sie Netz- oder Ladegerät nicht im Feucht- oder Nassbereich.
- The mains and charging unit shall not be operated in moist or wet areas.



Fassen Sie die Doormatic, Netz- und Ladegerät sowie das Zubehör nicht mit nassen Händen an!
Do not touch Doormatic, the mains and charging unit and the accessories with wet hands!

3.0. Entsorgung

3.0. Disposal

Das Gerät sowie das Zubehör dürfen nicht mit dem normalen Haushaltsmüll entsorgt werden. Sie müssen bei einer geeigneten Sammelstelle für das Recycling elektrischer und elektronischer Geräte abgegeben werden. Beachten Sie die örtlichen Bestimmungen. Weitere Informationen zum Recycling erhalten Sie bei Ihrer zuständigen Behörde vor Ort, bei Ihrem Entsorgungsunternehmen sowie bei Ihrem Händler.



The device as well as the accessories shall not be disposed off with normal household refuse. They must be disposed off at an appropriate collection point where electric and electronic devices are gathered for recycling purposes. Bear the local regulations in mind. You will receive further information about recycling from the responsible authorities on site, from your disposal firm and from your dealer.

Haftung und Konformität / Liability and conformity

Haftungsbeschränkung

Die Drive Mobil GmbH ist in keinem Fall für jeglichen Schadenersatz für besondere Schadensfolgen, für indirekten Schaden, für Neben- und Folgeschäden, einschließlich, jedoch nicht beschränkt auf, den Verlust von Gewinnen, Einnahmen oder kommerziellen Verlust auf Grund einer Verletzung einer beliebigen stillschweigenden Garantie für Ihr Produkt haftbar zu machen, und zwar selbst dann nicht, wenn die Drive Mobil GmbH auf die Möglichkeit solcher Schäden aufmerksam gemacht wurde.

Limitation of liability

Drive Mobil GmbH accepts no liability for any compensation, indirect damage, incidental or consequential damage, including but not restricted to any loss of profits, revenue or commercial loss due to breach of a tacit guarantee and especially when Drive Mobil GmbH was notified of any such damage.

Technische Daten / Technical data

Abmessung (B x H x T) / Dimensions (B x H x D) Gerät / Device Führungsschiene / Guide rails	57,5 cm x 23,5 cm x 12,5 cm 8,5 cm x 16,6 cm x 1,5 cm
Gewicht ohne / mit Akkus Weight without / with batteries	5 Kg / 7 Kg
Montageart Mounting type	wiederablösbare Verklebung, Verschrauben / removable adhesive, screwing
max. Leistung max. power	40 W
Drehmoment Antrieb Turning force	3 NM
Betriebstemperaturbereich Range of operating temperatures	5 °C bis 40 °C
Energieversorgung Energy supply	Netz- oder Akkubetrieb Mains or battery
Netzteil Power supply	100 V — 230 V, 50 / 60 Hz
Akkus Battery	12 V / 2,6 Ah
Funk Radio frequency	868,35 MHz (EU) 915 MHz (US)
Schutzklasse / Protection class Doormatic / Doormatic Netz- und Ladegerät / Mains supply and charging unit	IP 44 IP 22
Betriebsspannung Operating voltage	12 V, Schutzkleinspannung safety extra-low voltage
Sicherheitsniveau entspricht (bei „sehr niedrig“ bzw. „sehr langsam“ Einstellungen) Low energy approval (at “very low” and “very slow” settings)	Niedrigenergetür gem. DIN 18650 Compliant with DIN 18650

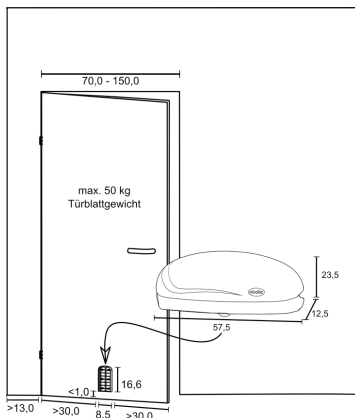

Häufige Fragen — FAQ

Frequently asked questions — FAQ

Das Gerät lässt sich nicht einschalten

Prüfen Sie, ob der Akku korrekt eingesetzt bzw. das Netzkabel angeschlossen ist.

The device cannot be switched on

Check whether the battery has been inserted properly and the power cable is connected.

Das Gerät aktiviert nicht mit Push & Go

Prüfen Sie, ob das Gerät eingeschaltet und im Menü „Aktivierung“ „Push & GO“ eingestellt ist. Öffnen Sie die Türe ca. 5 cm.

The device cannot be activated with Push & Go

Check whether the device has been switched on and in the menu “Activation”, “Push & GO” has been selected or not. Open the door up to 5 cm.

Das Gerät aktiviert nicht mit Funk

Prüfen Sie, ob das Gerät eingeschaltet, im Menü „Funkverbindung“ die Funkaktivierung auf „Ein“ und im Menü „Aktivierung“ „Funk“ eingestellt ist.

The device cannot be activated with radio

Check whether the device has been switched on and whether “On” has been selected in the menu “Radio connection” and in the menu “Activation”, “Radio” has been selected or not.

Das Gerät aktiviert unerwartet

Bei Bewegungsmeldern, prüfen Sie dessen Ausrichtung. Unter Umständen reagiert der Melder auf Bewegungen von Haustieren oder der Sensorbereich wird bspw. durch einen Wandspiegel ungewollt vergrößert. Eventuell wurden beim Funk koppeln Bewegungsmelder und Fernbedienung vertauscht. Trennen Sie das Funkzubehör und koppeln Sie es neu, wie auf Seite 19 beschrieben.

The device gets activated unexpectedly

Check the alignment of the motion detectors. Sometimes, the detector responds to movement of pet animals or the sensor range is extended through a wall mirror unwillingly.

While coupling the radio, the motion detector and remote control may have been swapped.

Disconnect the radio accessory and couple it again as described on page 19.

Das Gerät fährt manchmal weiter als eingestellt auf

Es wurde eine Autokorrektur durchgeführt. Hierdurch erfasst die Doormatic die Fahrwegeinstellungen neu. Diese Funktion wird automatisch und nur bei Bedarf aufgerufen.

Sometimes, the device opens the door more than what has been specified

An auto-correction is being carried out. Through this, the Doormatic readjusts the walkthrough path settings. This function is automatically activated only when required.

Das Gerät fährt zu weit oder nicht weit genug auf

Passen Sie einfach den Fahrweg wie auf Seite 20 beschrieben an.

The device opens the door too wide or not wide enough

Readjust the walkthrough path as described on page 20.

Plötzlich ertönt ein Signalton

Der Signalton weist Sie auf einen niedrigen Akkustand hin. Laden Sie den Akku laut Seite 14 auf. Informationen zu Signaltönen finden Sie auf Seite 20.

Suddenly, a signal tone is heard

The signal tone is an indication of low battery status. Charge the battery as described on page 14. More information about the signal tones has been provided on page 20.

Ihr Fachhändler / Your specialist Dealer:



Stand März 2013 – Irrtum und Änderungen vorbehalten

Drive Medical GmbH & Co. KG • Leutkircher Straße 44 • D-88316 Isny/Allgäu • Germany
info@drivemedical.de • www.drivemedical.de • www.doormatic.eu • Tel.: +49 7562 9724-0 • Fax: +49 7562 9724-25