

Brugsanvisning

RotoBed®Free



RotoBed®

Rotate Life Better

CE

MD

Indholdsfortegnelse

1 Introduktion og generel information.....	3
1.1 RotoBed®Free – en innovativ drejeseng.....	3
2 Før ibrugtagning.....	4
2.1 Modtagelse.....	4
2.2 Placering.....	4
3 Ibrugtagning.....	5
3.1 Montering af madras.....	5
3.2 Montering af sengeheste.....	6
3.3 Fjernbetjening.....	6
3.4 Betjening af RotoBed®Free.....	8
3.5 Vigtige dokumenter og videomateriale.....	9
4 Sikkerhed.....	10
4.1 Formål og godkendelse.....	10
4.2 Begrænsninger.....	10
4.3 Maksimal belastning.....	10
4.4 Sikkerhed ved brug af sengens funktioner.....	10
4.5 Generelle sikkerhedsregler.....	11
4.6 Børn.....	11
4.7 Anvendelse af tilbehør.....	11
4.8 Klemfare.....	12
4.9 Faldrisiko.....	12
4.10 Vælderisiko.....	12
4.11 Hjul og bremseser.....	12
4.12 Sengeheste.....	12
4.13 Sengegalge.....	12
4.14 Madrasser.....	13
4.15 EL-sikkerhed.....	13
4.16 Forflytning/transport af sengen.....	13
5 Rengøring og vedligeholdelse.....	14
5.1 Manuel rengøring.....	14
5.2 Desinficering.....	14
5.3 Vask i anlæg.....	15
5.4 Service og vedligehold.....	15
5.5 Smøreguide til RotoBed®Free.....	16
6 Generel og teknisk information.....	20
6.1 Garanti.....	20
6.2 Levetid.....	21
6.3 Bortskaffelse.....	21
6.4 Tekniske data.....	22
6.5 Fejlfinding.....	23
6.6 Nulstilling af motorer.....	24
7 Tilbehørsliste.....	25
8 Typeskilt og symboler.....	27

1 | Introduktion og generel information

Tak, fordi du har valgt at købe en RotoBed®Free drejeseng. RotoBed®Free er et høj kvalitetsprodukt, som, ved korrekt brug og vedligehold efter forskrifterne, vil hjælpe dig i mange år fremover.

For at få størst muligt udbytte af din seng, bedes du læse denne brugsanvisning grundigt. Det samme gælder eventuelle andre personer, eksempelvis pårørende, som skal betjene sengen. Det er vigtigt, at alle, som skal betjene sengen, er opmærksom på afsnittet sikkerhed. Dette gælder især, hvis der er børn i umiddelbar nærhed af sengen.

Bemærk afsnittet om garanti, herunder hvad du skal overholde for at opretholde garantien.

Denne brugsanvisning kan indeholde unøjagtigheder eller trykfejl. Oplysningerne heri bliver regelmæssigt opdateret, og ændringer i forhold til produktpleje og andet kan blive indskrevet i senere udgaver. Ændringer og forbedringer uden varsel kan forekomme. Den nyeste version af brugsanvisningen vil altid være at finde til download på vores hjemmeside under fanen "Vejledning". Hvis du har spørgsmål, er du altid velkommen til at kontakte os.

Udover denne vejlednings anvisninger samt brugslandets gældende regler for forebyggelse af ulykker, skal en RotoBed®Free altid anvendes i henhold til anerkendte regler for sikkert og professionelt arbejde.

Kontakt os venligst, hvis dine behov ændrer sig efter købet af sengen. Vi har et bredt udvalg af tilbehør, som kan bidrage til at gøre at din RotoBed®Free giver optimal hjælp for netop dig. Vi håber, at din nye drejeseng vil give dig øget komfort, mobilitet og livskvalitet.

Venlig hilsen

RotoBed®
Storegade 44
6640 Lunderskov
Tlf.: 7550 5025
Mail: info@rotobed.com

1.1 | RotoBed®Free – en innovativ drejeseng

Mennesker, der har svært ved selv at komme ind eller ud af sengen, kan med en RotoBed®Free blive mere selvhjulpne og klare ind- og udstigning uden fysisk anstrengelse.

Ved hjælp af en enkelt tast på fjernbetjeningen hæves sengen til stoleposition og roteres ud mod rummet. Dette letter både udstigning og eventuel forflytning til en kørestol eller rollator. Hele rotationen tager mindre end et minut.

RotoBed®Free hjælper brugeren med at bevare mobiliteten og understøtter brugerens standfunktion. Sengen gør brugeren mere selvhjulpne og reducerer besværet og smerterne ved at komme ind og ud af sengen.

Liggefladen er firedelt, og udstigning er mulig på begge sider af sengen.

Udover drejefunktionen har RotoBed®Free elektrisk justering af højde, ryglæn og frit valg mellem vinkelret og skrå udstigning.

2.1 | Modtagelse

- Skader, der er opstået under transport, skal straks anmeldes ved levering.
- Kontrollér at alle bestilte dele er uden fejl og mangler ved modtagelsen.
- Kvitter ikke for modtagelse, før hele leverancen er gennemset. Er der tvivl om, hvorvidt der er skade på leverancen, skal den modtages med forbehold på kvitteringen.
- Kontakt producent eller forhandler, hvis varen er beskadiget, hvis den bærer andre synlige tegn på mangler/defekter, eller hvis sengen ikke virker.

2.2 | Placering

Vælg den korrekte placering for sengen:

- Sørg for tilstrækkelig afstand til væg/møbler under hensyntagen til sengens bevægelser.
- Sengen placeres i nærheden af en stikkontakt for at hindre frie kabler/faldrisiko.
- Hvis sengen er udstyret med sengegalge, skal der sikres tilstrækkelig fri loftshøjde med sengen kørt i højeste position.

Vær opmærksom på, at det er muligt at lagre ryghældningen mellem 35° og 65°. Den valgte hældning vil have betydning for den krævede afstand til væggen under rotation. Standard indstilling ved levering er 45° graders hældning kræver en afstand til væggen på minimum 11 cm.

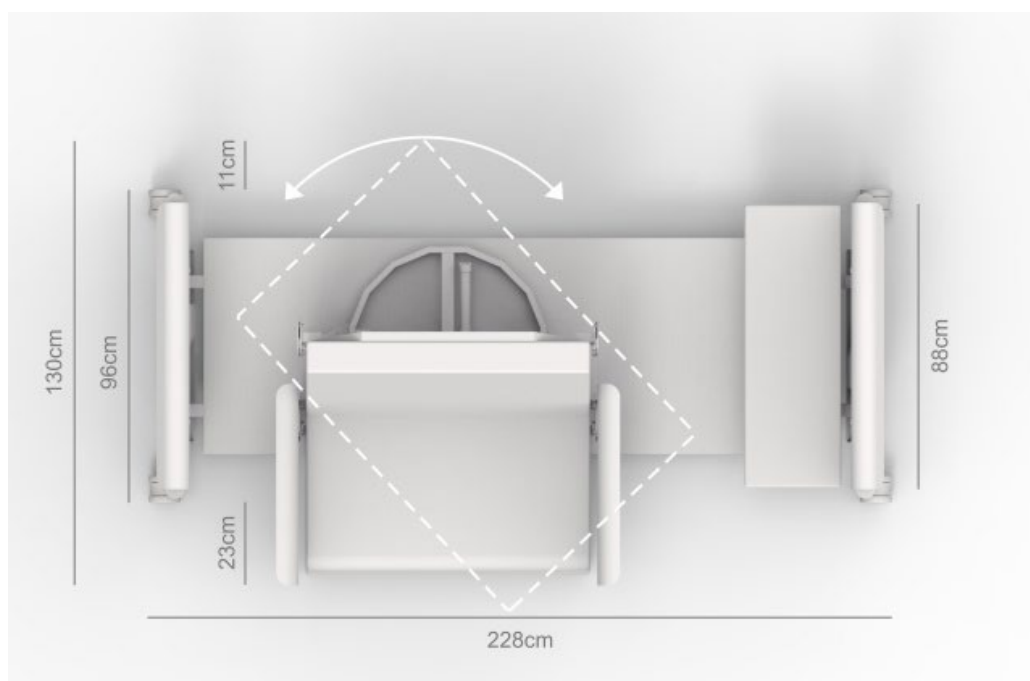
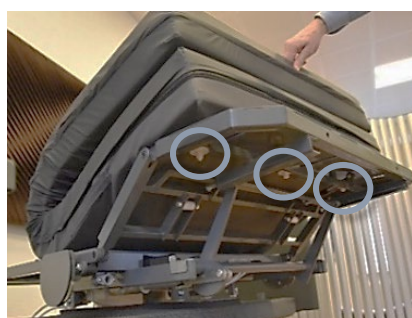

Illustration of sengens mål og pladskrav

3.1 | Montering af madras

Til RotoBed®Free hører en madras bestående af en hovedmadras samt en fodmadras. Hovedmadrassen er udstyret med fem madrasbeslag på bagsiden, og tilsvarende har fodmadrassen to madrasbeslag på undersiden. Disse madrasbeslag skal fastmonteres på sengens liggeflade. Madrasserne monteres således:

- 1 Med udgangspunkt i udstigningsposition, køres fodenden til højeste position ved hjælp af fjernbetjeningen.
- 2 Fold hovedmadrassen sammen på midten og læg den, så de tre nederste madrasbeslag placeres ved åbningen til de tre riller ved bendelen. Det er vigtigt, at der er en nylonskive på både over- og underside af metalpladen.
- 3 Træk derefter hovedmadrassen mod fodenden, så alle tre madrasbeslag glider til bunds i rillerne.
- 4 Kør liggefladen helt i vandret ved hjælp af fjernbetjeningen.
- 5 Tryk madrasbeslaget midt på hovedmadrassens underside ned i hullet i liggefladen. Du kan med fordel dreje den hårde velcrostrop til siden, så den ikke griber fat i den bløde velcro, før madrasbeslaget er sat korrekt på plads i hullet. Det er vigtigt, at der er en nylonskive på både over- og underside af metalpladen. Dette sikres ved et tryk ovenpå hovedmadrassen, mens den trækkes mod siden.
- 6 Træk velcrostroppen ud mod sengekanten, så den øverste nylonskive sidder godt fast på liggefladen. Nu trykkes de to velcrostykker godt sammen.
- 7 Derefter gentages proceduren i den anden side af sengen.
- 8 Tilsvarende har fodmadrassen to madrasbeslag, som trykkes ned i de to runde huller i foddelen's liggeflade.



Placering af hovedmadras



Placering af madrasbeslag

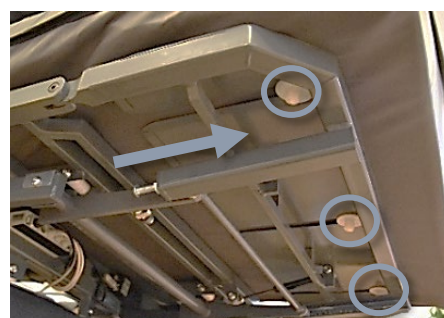

Madrassen trukket mod fodenden

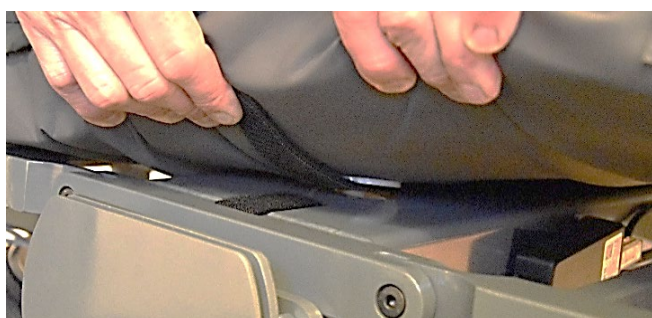

Madrasbeslag placeret korrekt i sengerammens hul ved sædet



Blød- og hård velcro klemmes sammen

3.2 | Montering af sengeheste

RotoBed®Free kan leveres med sengeheste af egetræsfiner eller metal. Uanset materiale monteres og fjernes sengehestene på samme måde:

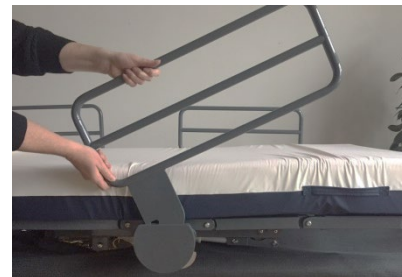
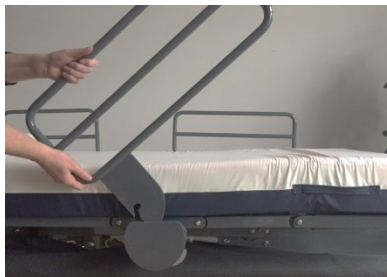

Sengehestene kan tages af ganske enkelt ved at trykke på det lille beslag forinden samtidig med, at sengehesten løftes. Sengehestene sættes på igen og låser automatisk.

NB! Sengehestene skal enten være monteret eller fjernet. Lad dem ikke stå løst opret i beslagene, da dette kan forårsage klemfare og skade på sengen under rotation.

3.3 | Fjernbetjening

3.3.1 | Opsætning af fjernbetjening

Fjernbetjeningen kan valgfrit tilsluttes højre eller venstre side af sengen under sædets midterstykke.

Vigtigt: Sørg for at fjernbetjeningens kabeltilslutning er fastgjort med en kabellås. Dette modvirker, at ledningen ved et uheld trækkes ud af stikket. Hvis fjernbetjeningen ikke virker, tjek da om kablet er tilsluttet korrekt i stikket. I det tilfælde at fjernbetjeningen ikke virker og er tilsluttet korrekt, vil en nulstilling af motorerne ofte løse problemet. En detaljeret vejledning til nulstilling af motorerne findes på side 24 i denne brugsanvisning.

Sengens elektriske udstyr må ikke ændres. Sørg for at kabellåse er monteret ved stik.

Afmontering af kabellås

1. Tryk på kabellåsen med fladkærvet skruetrækker og vip kabellåsen ud.
2. Tryk skruetrækker ind mellem kabellåsen og stik og træk kabellåsen ud.

Montering af kabellås

1. Placér kabellåsen på kabel. låsetapper skal vende mod stikket.
2. Skub kabellåsen på plads til begge låsetapper sidder korrekt placeret i slidserne.



Kabellås monteret



Kabellås afmonteret



Afmontering af kabellås ved hjælp af flad skruetrækker

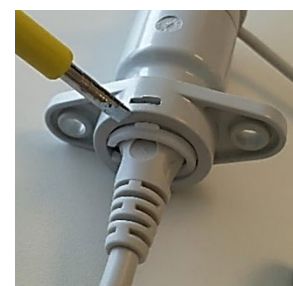

3.3.2 | Betjening af fjernbetjening

RotoBed®Free fjernbetjeningen er overskuelig og let at betjene.

Hold én tast nede for at betjene sengen. Når du slipper tasten, stopper bevægelsen.

Tryk kun på to taster samtidigt, hvis du vil omprogrammere sengen.

Når fjernbetjeningen ikke anvendes, hænges den på sengehesten.

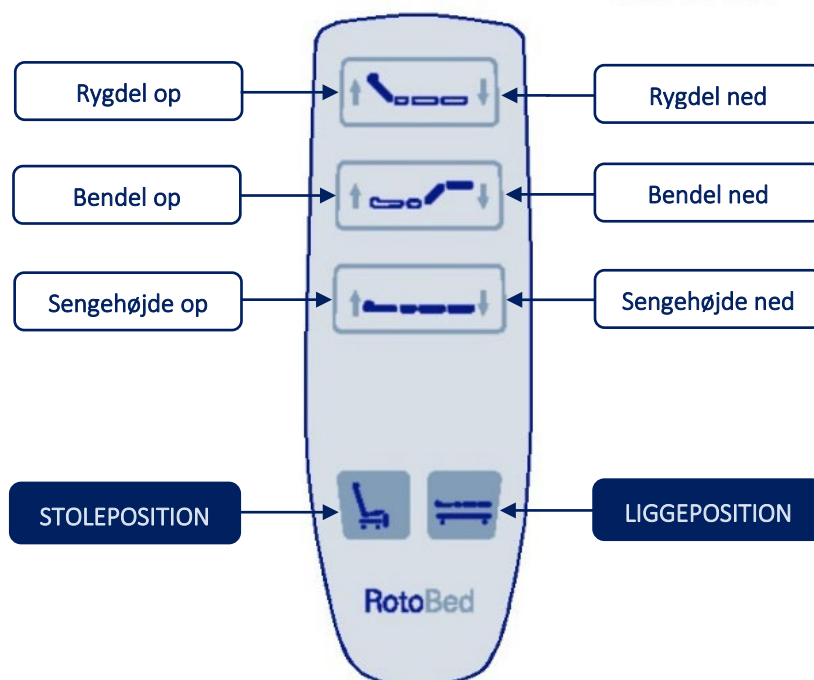

3.3.3 | Lagring af favoritpositioner

Sengehøjde



Skub dig selv så langt tilbage i sædet som muligt for bedste komfort. Standard sædehøjde uden madras er 32 cm over gulvet. Den optimale sædehøjde er, når hele fodfladen hviler på gulvet uden at støtte vægten fra dine ben. Brug tasterne til sengehøjde for at finde den ønskede højde.



Højden lagres ved at holde begge piletaster på sengehøjde inde samtidig i 10 sekunder, til du hører en biplyd.

Herefter vil sengen automatisk køre til den lagrede højde, hver gang tasten **STOLEPOSITION**  aktiveres.

Ryghældning ved rotation



Det er vigtigt, at du sidder komfortabelt uden pres på maveregionen, mens sengen roterer. Standard hældning ved levering er 45°. Hældningen kan indstilles til en vinkel fra 35° til 65°. Udenfor dette interval vil sengen afgive en hyletone. Kør ryglænet til den ønskede hældning ved rotation.



Hold begge piletaster til rygdelen inde samtidig i 10 sekunder, til du hører en biplyd.

Nu vil ryglænet altid have denne hældning i forbindelse med sengens rotation.

Udstigningsvinkel



Udstigningsvinklen er som standard skrå for at lette overgang til kørestol eller rollator. Hold tasten **STOLEPOSITION**  inde til sengen standser i udstigningsposition.



For vinkelret udstigning hold da begge POSITIONSTASTERNE inde i 5 sekunder, til sengen afgiver en biplyd.

3.4 | Betjening af RotoBed®Free

3.4.1 | Ved første ibrugtagning

Holdtaste **STOLEPOSITION**  inde, indtil sengen standser i udstigningsposition. Som standard er RotoBed®Free indstillet til at køre til skrå udstigning for at lette overgangen til kørestol eller rollator. For at ændre vinklen, se instruktionen under afsnittet 3.3.3.



RotoBed®Free i LIGGEPOSITION



RotoBed®Free i STOLEPOSITION

3.4.2 | Indstigning i sengen

Sæt dig så langt tilbage i sædet som muligt. Dette vil give den bedste komfort. Holdtaste **LIGGEPOSITION**  inde, indtil liggefladen er roteret helt ind. Nu fungerer RotoBed®Free som en almindelig justerbar seng.



3.4.3 | Udstigning

Holdtaste **STOLEPOSITION**  inde, indtil sengen standser i udstigningsposition. Når bevægelsen stopper, kan du slippe tasten og derefter trykke "Rygdel op", så ryglænet kører det sidste stykke frem. Dernæst kan du med tasten "Sengehøjde op" køre sengen op i højden. Dette letter udstigningen.



3.5 | Vigtige dokumenter og videomateriale

Der er udarbejdet følgende dokumenter til denne seng:



Brugsanvisning

Den nærværende brugsanvisning beskriver alle aspekter i forhold til sengen. Dette gælder såvel sikkerhed som rengøring, ibrugtagning og instruktioner i forhold til placering og anvendelse af sengen. Generelle forhold omkring service, garanti og vedligehold fremgår også af brugsanvisningen.



Quickguide

Quickguiden er en kort og koncentreret instruktion i, hvordan brugeren hjælpes til ind- og udstigning af sengen ved brug af fjernbetjeningen. Guiden er tiltænkt brugere og pårørende. Det anbefales, at den er tilgængelig ved sengen i daglig brug.



Videomateriale

Instruktionsvideoer for service og montage kan findes på www.rotobed.com/dk/downloads.

Monteringsanvisning for RotoBed®Free, scan koden for videopræsentation her:



4 | Sikkerhed

Sikkerhedsmeddelelse til plejepersonale eller brugeren af RotoBed®Free: Hvis der opstår en alvorlig hændelse i forbindelse med enheden, skal den rapporteres til distributøren eller producenten og den kompetente myndighed.

4.1 | Formål og standarder

RotoBed®Free er beregnet til at hjælpe brugere med fysiske og/eller psykiske begrænsninger (eksempelvis sklerose, Parkinsons og demens), til en lettere ud- og indstigning i sengen. Foruden at lette ind- og udstigning for brugeren, mindsker RotoBed®Free arbejdsbelastningen for hjælpere i forbindelse med pleje og forflytning.

RotoBed® plejesenge anvendes på plejecentre, i hjemmeplejen og i private hjem. I henhold til standard for hospitals- og plejesenge, EN-60601-2-52, er en RotoBed®Free plejesengs tiltænkte anvendelsesmiljø følgende:

Anvendelsesmiljø 3. (201.3.203)

Langvarig pleje i medicinsk miljø, hvor overvågning og måling kan udføres med andet medicinsk udstyr. Dette omfatter plejecentre, rehabiliteringscentre og lign.

Anvendelsesmiljø 4. (201.3.204)

Anvendes i hjem eller hjemmepleje, hvor udstyr bruges til at lindre eller til at kompensere for en skade, et handicap eller en sygdom.

Anvendelsesmiljø 5. (201.3.205)

Anvendes ved ambulans behandling på hospital eller i et andet medicinsk miljø, hvor udstyr er nødvendigt til behandling, diagnosticering eller monitorering af personer med skade, handicap eller sygdom.

4.2 | Begrænsninger

- Brugere med fysiske eller psykiske begrænsninger må ikke betjene sengens elektriske funktioner, medmindre personalet tillader det, og brugeren har fået en grundig oplæring.
- Brugere, som skønnes selvmordstruede, må ikke anvende sengen uden opsyn.

4.3 | Maksimal belastning

RotoBed®Free må alene anvendes af personer indenfor disse værdier:



Højde: Minimum 146 cm



BMI: Body Mass Index på 17 eller derover.



Mærkelast: 225 kg. (bruger + tilbehør)



Brugervægt: Min. 40 kg / maks. 190 kg

4.4 | Sikkerhed ved brug af sengens funktioner

- Læs altid brugsanvisningen igennem før brug og følg anvisningerne. Juster sengens positioner ud fra vejledningen i denne brugsanvisning.
- En RotoBed® må ikke benyttes til at løfte/dreje andet end brugeren. Hele brugerens krop skal befinde sig indenfor liggefladens mål.
- Vær opmærksom på, at sengetøjet ikke kommer i klemme i sengens bevægelige dele under justering af sengens positioner.
- Tilslutningskablet skal være fri af drejemekanisme og højdejustering samt i stand til at bevæge sig under justering af sengens positioner.

- Sengen bør kun benyttes af en bruger, som har tilstrækkelig mobilitet og kognitiv forståelse til at udnytte sengens funktioner og undgå uheld.
- Personalet skal altid risikovurdere brugerens fysiske og psykiske tilstand og formåen i forhold til at anvende sengen sikkert.
- Roteringsfunktionen må ikke benyttes med flere end én person i sengen.

4.5 | Generelle sikkerhedsregler

- Kontrollér regelmæssigt strømforsyningskablet for skader. I tilfælde af tydelige skader, sluk da for strømforsyningen og søg professionel rådgivning.
- RotoBed® motorerne opfylder alle relevante standarder og normer. Elektrisk indstillelige senge bruger ekstremt kraftige motorer. For at hindre overbelastning eller skade på sengen er det vigtigt at følge forskrifterne ved betjening af motorerne.
- Fjernbetjeningen skal altid være tilgængelig og placeret korrekt. Vær opmærksom på, at fjernbetjeningen ikke kommer i klemme mellem sengens bevægelige dele, idet dette kan føre til, at tasterne aktiveres, uden at det var hensigten.
- Hjulene skal være bremsede, medmindre sengen skal flyttes. Dette for at sikre brugeren mod, at sengen bevæger sig under ind- og udstigning.
- Undgå fri ledninger på gulvet, som man kan snuble i og/eller afbryde strømmen uønsket.
- Madrassen beskyttes bedst ved at benytte det semi-impermeable betræk i strækbart inkontinensfolie.

4.6 | Børn

RotoBed® ønsker at henlede brugernes opmærksomhed på de potentielle farer for børn, der leger i og omkring sengen. Børn er naturligt nysgerrige. De finder senge med bevægelige dele spændende, men grundet de kraftfulde motorer er sengen absolut ikke egnet som legetøj. Ved ukorrekt brug er der risiko for fastklemning. Følgende skal derfor understreges:

- Lad ikke børn lege med sengen og dens fjernbetjening/funktioner.
- Oplys besøgende og personer med ansvar for børn om den potentielle sikkerhedsrisiko.
- Børn, som opholder sig tæt på sengen, skal vejledes og må ikke lades alene.
- Placer fjernbetjeningen væk fra nysgerrige øjne og hænder.
- Afbryd eventuelt strømforsyningen, hvis dette er relevant.

4.7 | Anvendelse af tilbehør

RotoBed® plejesenge og tilbehør er risikovurderet og godkendt efter sengestandarden EN 60601-2-52. Standarden indeholder væsentlige krav til kombinationen af seng og tilbehør som madras, sengeheste, sengegalge m.m.

Det er personalets ansvar at sikre, at seng og tilbehør bliver sammensat og anvendt efter producentens forskrifter.

- Personalet skal altid foretage en samlet sikkerhedsvurdering af sengen og det valgte tilbehør, inden sengen anvendes af brugeren.
- Læs altid brugsanvisningen, inden sengen tages i brug. Forkert anvendelse af sengen og producentens godkendte tilbehør kan udgøre en sikkerhedsrisiko.
- Der må ikke anvendes tilbehør eller madrasser fra tredjepart uden producentens godkendelse. Overtrædelse af dette kan udgøre en sikkerhedsrisiko.

4.8 | Klemfare

- Når sengens funktioner betjenes, er der klemfare mellem drejesengens bevægelige dele.
- Under justering af sengens positioner skal alle objekter og personer, ikke mindst børn, holdes fri af sengens bevægelige dele.
- Hold øje med sengen, mens funktionerne betjenes.
- Vær opmærksom på, at ingen personer eller ting kan klemmes, når sengen sænkes fra hævet position.

4.9 | Faldrisiko

- Sengen bør kun hæves i højden, når dette har et formål, eksempelvis pleje. Derudover bør sengen være indstillet i behagelig udstigningshøjde. Ved urolige borgere anbefales det som udgangspunkt at holde sengen i laveste position (32 cm).
- Anvend sengeheste og eventuelt sengehestepolstring, RotoBed®Upholstery, hvis der er risiko for, at brugeren falder ud af sengen.

4.10 | Vælterisiko

- Overhold altid sengens maksimale mærkelast (225 kg)
- Kør sengen ned i højden før transport. Dette forebygger vælterisiko.
- Vær særligt opmærksom, når sengen transporteres på et ujævnt underlag. Dette øger risikoen for, at sengen vælter, eller at dele af sengen bliver beskadiget.

4.11 | Hjul og bremser

Sengen er som standard udstyret med integral Tente Linea dobbelthjul. Hjulene er drejelige og parvis bremsebare, og de kan betjenes fra begge sider af sengen. Hjulene bør kun låses op under transport af sengen.



Låst hjul



Oplåst hjul

4.12 | Sengeheste

Sengen er godkendt og testet med aftagelige, todelte sengeheste, som placeres midtfor og i sengens hovedende. Sengehestene giver brugeren tryghed og sikrer mod fald. De kan også være en hjælp i forbindelse med ind- og udstigning af sengen og dermed med til at give brugeren øget mobilitet. Sengehestene kan tilbydes i to varianter; den ene i træ og den anden i metal. Af sikkerhedsmæssige årsager anbefales tilkøb af sengeheste.

- Brug ikke andre sengeheste end dem, som hører til sengen.
- Vær opmærksom på, at brugeren ikke forsøger at kravle over sengehestene for at komme ud af sengen. Dette kan udgøre en risiko for faldulykker.
- Hvis brugeren er urolig, utryk eller har tendens til ufrivillige bevægelser, kan der tilkøbes et RotoBed®Upholstery sengeheste-polster.

4.13 | Sengegalge

RotoBed®Free kan leveres med en sengegalge, som frit kan monteres i højre eller venstre side af sengens hovedende. Sengegalgens greb er forsynet med en rullesele, så højden kan tilpasses den enkelte bruger.

- Maksimal belastning af sengegalge: 75 kg.

- Kontrollér altid loftshøjden, inden sengegalgen monteres. Der skal være en loftshøjde på minimum 220 cm, for at sengen kan køres i højeste position.
- Sengegalgen skal tages af, hvis sengen skal flyttes.
- Brug ikke sengegalgen uden for sengerammen, da det kan udgøre en vælterisiko.
- Inden anvendelse og ved løbende vedligehold skal sengegalgen efterses for skader på rulleseleens syninger og revner i grebet.

4.14 | Madrasser

RotoBed®Free kan leveres med forskellige typer madrasser med forebyggelse af tryksår i stadierne 3 og 4. Uanset madrastype vil madrassen bestå af to dele; en hovedmadras samt en fodmadras.

- Der må ikke anvendes madrasser fra tredjepart uden producentens godkendelse, da disse ikke er tilpasset sengen og derfor kan udgøre en sikkerhedsrisiko.
- Husk altid at fastgøre madrassen til sengen efter forskrifterne (se monteringsvejledning side 5). Manglende fastgørelse kan medføre, at madrassen ikke følger sengens bevægelser eller glider af sengen. Dette vil udgøre en sikkerhedsrisiko for brugeren.

4.15 | EL-sikkerhed

Det er vigtigt, at der sættes Kabellåse i begge ender af sengen, hvor gavlene monteres med sengerammen (se fotos nedenfor).



Kabellås monteret



Kabellås afmonteret



Sengens elektriske udstyr må ikke ændres. Sørg for at låseringe er monteret ved stik.



Afmontering af kabellås ved hjælp af flad skruetrækker

- Sørg for at hænge fjernbetjeningen på sengehesten, når den ikke er i brug, så den ikke ødelægges af slag, stød, fastklemmes eller falder på gulvet.
- Vær opmærksom på, at fjernbetjening eller dens ledning ikke kommer i klemme mellem sengens bevægelige dele under brug.
- Undgå frie ledninger på gulvet, som man kan snuble i eller køre over.
- Kontrollér inden ibrugtagning og ved service og vedligehold alle elektriske ledninger, strømforsyninger og tilslutninger for knæk, revner eller andre synlige skader.

4.16 | Forflytning/transport af sengen

- Tag stikket ud af kontakten, før sengen flyttes. Hvis stikkontakten har en afbryder, sluk først for denne og tag så stikket ud.
- Sørg for, at ingen ledninger eller kabler, eksempelvis til fjernbetjeningen, kan komme i klemme eller på anden måde blive beskadiget under flytningen.
- Hjulene låses op, før sengen flyttes.
- Flyt ikke sengen i hævet position, da dette øger vælterisikoen.
- Vær opmærksom på sengegalge, sengelampe eller andet tilbehør monteret på sengen.
- Husk altid at genaktivere hjulenes bremses, når sengen er flyttet.

5 | Rengøring og vedligeholdelse

5.1 | Manuel rengøring

Metaldele

Alle overflader kan rengøres med en blød, fugtig klud vædet i mildt rengøringsmiddel. Tør efter med en klud vredet op i rent vand og tør efter. Kontrollér, at alle sengens dele er tørre, før madrassen lægges tilbage i sengen.

Trædele

Anvend rengørings- og plejeprodukter beregnet til træmøbler. Kontrollér, at alle sengens dele er tørre, før madrassen lægges tilbage i sengen.

5.2 | Desinficering



En RotoBed®Free skal desinficeres jævnligt og ideelt for hver ny bruger for at forebygge sygdomssmitte. Sengen er klassificeret IPX6W og kan gå i vaskeanlæg.

Alternativt kan den rengøres manuelt efter følgende forskrifter:

- Afbryd altid strømforsyningen før rengøring.
- Anvend handsker og evt. beskyttelsestøj ved udførelse af rengøringsprocedurer.
- Brug ikke hypokarbonat eller phenolbaserede rengøringsmidler.
- Brug ikke slibemidler eller pastaer.
- Rengør ikke sengen ved højtryk, hverken manuelt eller maskinelt.
- Vær opmærksom på ikke at røre aktuatorerne i forbindelse med anvendelse og rengøring. Aktuatorerne kan blive varme ved længere tids anvendelse.
- Ved synligt snavs skal sengen først rengøres, se afsnit om manuel rengøring.

For desinficering mellem to brugere rengøres med natriumhypochlorit eller lignende (op til 1000 ppm aktivt klor).

For dekontaminering (fjernelse af potentielt infektionstruende materiale såsom kropsvæsker eller smitte fra en bruger med en kendt infektion) skal sengen herefter rengøres med natriumhypochlorit eller lignende (op til 10.000 ppm aktivt klor).

Desinficering skal foregå i overensstemmelse med ”Principper for anvendelse af desinfektionsmidler i sundhedssektoren i Danmark” udarbejdet af Central Enhed for Infektionshygiejne 7. juni 2013.

Medium antimikrobiel effekt ("intermediate-level")	Alkohol***	70-85% v/v ~ 63-80% w/w	Spild: Overflader forurenede med vegetative bakterier, mykobakterier, kappebærende og visse ikke-kappebærende virus samt de fleste svampe
Minimal antimikrobiel effekt ("low-level")	Produkter med lav koncentration af klor. Diverse blandingsprodukter, der fx indeholder hydrogenperoxid, biguanider og kvaternære (kvartære) ammonium-forbindelser	<100 ppm hypoklorsyre>	Tvivlsom indikation, da produkter i denne gruppe skønnes at have sparsom supplerende effekt i forhold til rengøring med almindelige rengøringsmidler

5.3 | Vask i anlæg

Følg nedenstående instruktioner ved vask i anlæg:

- Tag elstikket ud og fjern alle tekstiler (herunder madras og betræk) samt alle dele af træ.
- Sørg for, at alle stik på sengen sidder i stikdåserne.
- Alle stikindgange skal være forseglede med kabelstik eller dækprop.
- Alle stik og dækpropper skal være forsynet med kabelring (se afsnit 4.15), så de slutter tæt.
- Kør alle motorer helt ned/ind for at forebygge kalk- og rustdannelse.
- Test sengens elektriske dele og mekaniske funktioner inden ny anvendelse af sengen.

OBS: De medfølgende standardhjul til en RotoBed®Free er ikke testet til vask i anlæg. Medmindre hjulene afmonteres før vask, må der påregnes en kortere levetid for hjulene ved brug af vaskeanlæg. Alternativt kan tilkøbes særlige hjul, som er testet til vaskeanlæg.

RotoBed® gør opmærksom på, at vask i anlæg vil medføre, at sengen ældes hurtigere over tid.

5.4 | Service og vedligehold

RotoBed®Free kræver ikke megen vedligehold, men det vil minimere eventuelle problemer at holde sengen ren og følge anvisningerne i forhold til brug og rengøring.

Daglig brug vil medføre et naturligt slid på motorerne, hvorfor vi anbefaler et årligt serviceeftersyn. Eftersynet bør indbefatte følgende:

Kontrol af elektriske dele

1. Tjek alle kabler for skader.
2. Tjek strømstikkets tilstand.
3. Kontrollér fjernbetjeningens funktioner.

Kontrol af mekaniske dele

1. Tjek sengehestens funktion.
2. Tjek sengehestenes greb for beskadigelser.
3. Kontrol af mekaniske dele
4. Tjek rammen for slid, skade og korrosion.
5. Tjek at ryg- og bendele kører roligt og ved fuld kraft ved brug af fjernbetjeningen.
6. Tjek at løftmotoren kører roligt og for fuld kraft.
7. Tjek at drejemotoren kører roligt og for fuld kraft.
8. Tjek at alle samlinger (møtrikker, skruer etc.) er fæstnet.
9. Tjek sengegalgen (hvis monteret).
10. Påfør Teflon spray til alle bevægelige dele (se guide næste side) og fjernoverskydende fedt.

Kontrol af sengeheste

1. Tjek sengehestens funktion.
2. Tjek sengehestenes greb for beskadigelser.

Kontrol af hjul

1. Tjek at alle hjul har fri bevægelighed og drejer tilfredsstillende.
2. Tjek bremsernes funktion.

5.5 | Smøreguide til RotoBed®Free

Brug følgende eller lignende typer til smøring:

Teflon Spray: Würth HHS 2000 Lubricating Oil 500ml

Beskrivelse: Delvis syntetisk olie, som er ekstremt modstandsdygtig over for høje tryk - Ekstremt slidstærk smørefilm med fremragende støj- og vibrationsdæmpning - Fremragende smøreegenskaber til små huller - Modstandsdygtig over for vandstænk, saltvand, svage syrer og baser - Fri for silikone, harpiks og syre.

Fedt: OKS 470 – White Universal High-Performance Grease

Beskrivelse: Universal fedt med hvid, solid smørelse - NSF H2 godkendt – Smørelse til normal belastet friktion, rulning, og vippende lejer – Smørelse af bevægelige dele på finmekanik – Vandtæt. Beskrivelse: supereffektivt fedt (NSF H2) - Til stærkt belastede rulle- og glidelejer, spindler og glideføringer.

Gode trykegenskaber, slidreducerende, modstandsdygtige over for aldring og oxidation – vandafvisende - NLGI grad 2.

Ren og tør klud

Brug en ren og tør klud til at tørre af med i tilfælde af overskydende spray.

5.5.1 | Smøring af rygdelen

Kør rygdelen til oprejst position. **Sørg for at fiksere rygdelen**, før du begynder at fjerne bolte, da den ellers vil falde ned og eventuelt blive beskadiget. Du kan fikser rygdelen ved at få hjælp fra en anden person, der holder den, eller ved at sætte rygdelen fast med en transportstrop.



Placering af clips og bolt

- 1 Fjern clipsen og boltene.
- 2 Påfør fedt.
- 3 Indsæt boltene og clipsen.
- 4 Følg samme procedure med boltene i den anden ende af motoren. Fjern ikke boltene i begge ender på samme tid.



Clips i modsatte ende af motoren



Påføring af fedt på bolt

5.5.2 | Smøring af ramme

Alle bevægelige dele, hvor rammerne er forbundet med hinanden, skal sprøjtes med spray. Spray i mellemrummene mellem metalstykkerne.

Vigtigt: Spænd ikke låsemøtrikker og bolte for meget, da rammedelene drejer på dem. Gentag proceduren på den anden side af sengen.

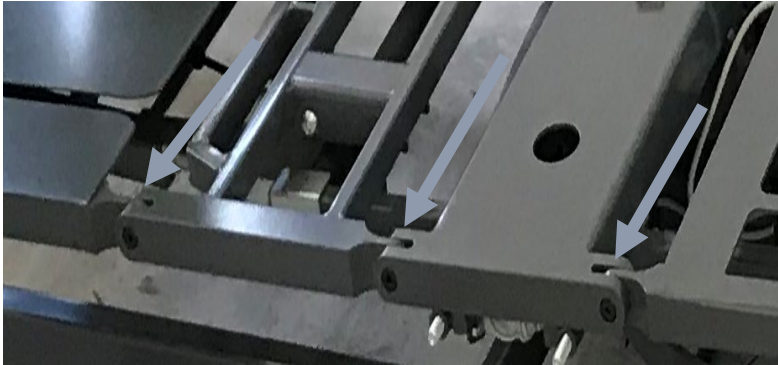

Bevægelige dele, hvor rammerne er forbundet

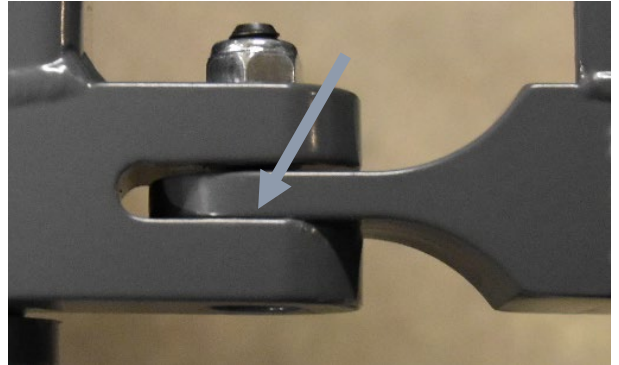

Mellemrum mellem metalstykkerne

5.5.3 | Smøring af benmoterens samlingspunkter

Hæv bendelen til vandret position. Begge motorforbindelsesbolte, **én i hver ende**, skal være løse.

1. Fjern den bagerste clips.
2. Fjern bolten.
3. Påfør fedt.
4. Sæt bolten i igen, og sørg for, at clipsen er fastgjort på plads.
5. Følg ovenstående procedure for bolten i den modsatte ende af benmotoren.

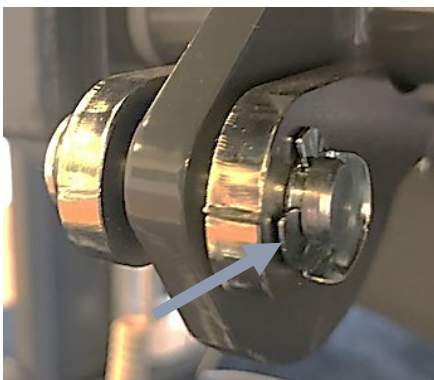

Placering af clips



Påføring af fedt på bolt



Bolt i den modsatte ende af benmotor

5.5.4 | Smøring af gaspatron, uprofil og nylonhjul

1. Fjern bendelen fra u-profilen.
2. Påfør spray på boltene i begge ender af gaspatronen. Spray mellem metaldelene.
3. Følg samme procedure på gaspatronen på den anden side af sengen.
4. Spray ind i u-profilen (under bendelen) på begge sider.
5. Sprøjt lidt på den tynde stiver på gaspatronen. Gør det samme på gaspatronen i den anden ende.
6. Tør overskydende spray af med en ren og tør klud både på u-profilen og på de tynde stivere.
7. Fjern de hvide nylonhjul fra akslen.
8. Smør lidt fedt på akslen.
9. Montér nylonhjulene igen.

Vigtigt: Overspænd ikke de ydre låsemøtrikker, da gaspatronernes beslag drejer på boltene.



Bandelens nylonhjul løftes ud af u-profilen



Gaspatron



Spray i u-profil og på tynde stiver

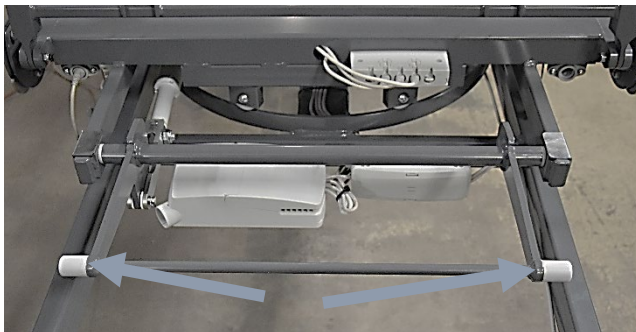

Placering af hvide nylonhjul



Påfør fedt på aksel



Påsat nylonhjul på smurt aksel

5.5.5 | Smøring af fodpladens aksel

1. Spray på de to hvide ringe som vist på begge billeder.
2. Gentag på begge sider af fodpladeakslen.

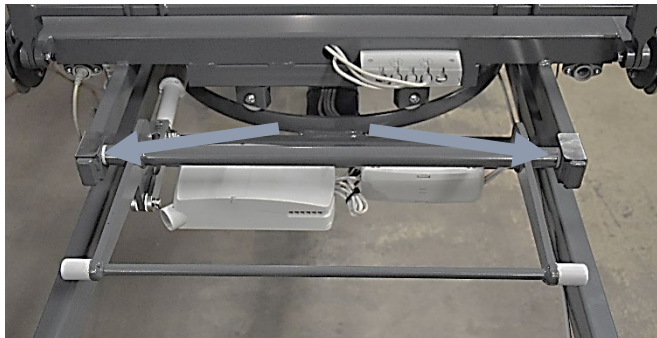

Placering af hvide ringe

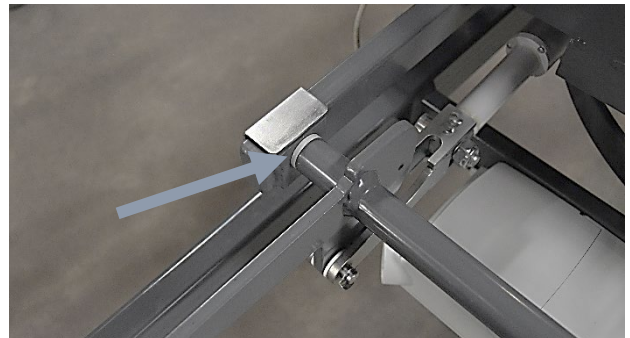

Spray på den hvide ring

5.5.6 | Smøring af den roterende platform

1. Drej sengen til udstigningsposition for bedre adgang. De fem roterende hjul placeret under sædet bør sprøjtes med jævne mellemrum og minimum en gang om året.
2. Spray alle fem hjulhuse, som er placeret på rotationsplatformen. Spray i den lille åbning over og under bolthovedet på hjulhusene som vist på billederne.

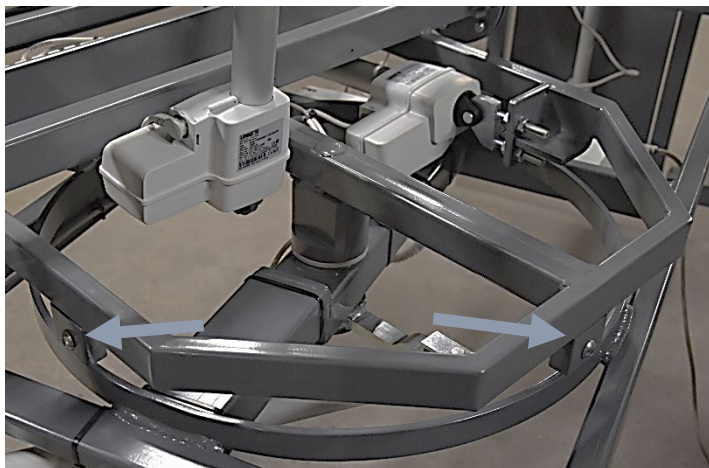

Placering af hjulhuse. Der er 5 hjulhuse i alt

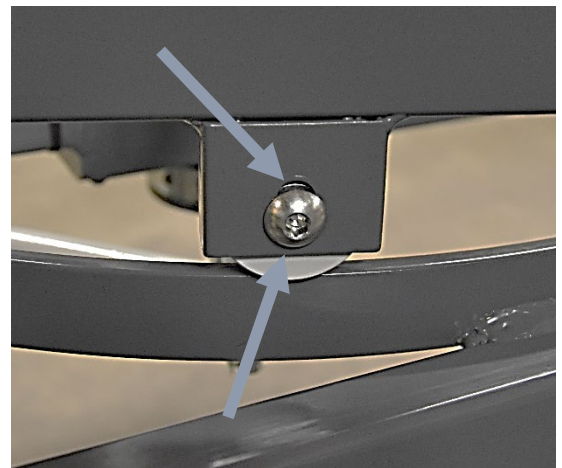

Spray over og under bolthovedet

6 | Generel og teknisk information

6.1 | Garanti

RotoBed®Free er et produkt af høj kvalitet, som skal sikre mange års problemfri brug.

RotoBed® tilbyder tre års garanti på RotoBed®Free, såfremt sengen er købt som ny, og instruktionerne i denne manual følges. Denne garanti dækker reservedele og udbedring af fejl ved produktet i denne periode, medmindre andet er angivet i salgsaftalen.

Garantien dækker problemer, som skyldes fejl i designet eller produktionen af sengen – dog kun, såfremt sengen er blevet benyttet i overensstemmelse med denne manual. Fejl og mangler, som opstår i garanti-perioden, skal omgående indberettes til forhandler eller producent, der herefter afgør, om sengen skal repareres, udskiftes eller kasseres.

Ukorrekt brug af sengen, misbrug og utilsigtet skade er ikke dækket af garantien, og der vil i så fald være et gebyr for reparationen. Et mindre brud på garantien vil ikke påvirke videreførelsen af garantien. Under visse omstændigheder vil handlinger, der medfører grundlæggende skade på sengen, føre til ugyldiggørelse af garantien i resten af garantiperioden.

Af hændelser, som ikke er omfattet af garantien, kan nævnes:

- Skader forårsaget af overbelastning eller forkert anvendelse af sengen.
- Skader opstået som følge af vask eller rengøring, hvor rengøringsvejledningen ikke er fulgt.
- Skader forårsaget af manglende eller forkert vedligeholdelse.
- Utilsigtet skade på fjernbetjeningen, eksempelvis ved, at denne tabes i væske eller køres over med kørestol.
- Skader på kabler forårsaget ved, at de eksempelvis er kørt over eller fanget i sengens bevægelige dele.
- Skader på mekaniske eller elektriske dele under sengen grundet forkert brug af løfte- eller hejseudstyr.
- Skader på madras og polstring uanset årsag.
- Skader på væg eller tilstødende møbler grundet forkert placering af sengen.
- Skader på stikkontakten uanset årsag.
- Skader forårsaget af, at elektriske dele har været åbnet eller anvendt forkert.

Foruden den treårige garanti, garanterer RotoBed® at være leveringsdygtig i reservedele i mindst 10 år fra købsdato.

Sengen er konstrueret og testet til at bære en defineret maksimal vægt. Max brugervægt og mærkelast fremgår af manualen og må ikke overskrides.

Ovenstående er eksempler, og listen er således ikke at læse som altomfattende.

Træ er et naturprodukt og gennemgår en naturlig aldringsproces. Over tid vil miljømæssige påvirkninger som fugtighed, varme og UV-stråling forårsage ændringer i træets overflade. Ændringer forårsaget af naturlig ældning er ikke omfattet af garantien.

6.2 | Levetid

Sengen har en forventet levetid på 10-15 år afhængigt af vedligehold/behandling og forudsat, at det årlige serviceeftersyn overholdes. Brug af senge, der ikke er i forsvarlig kvalitets- og sikkerhedsmæssig stand, kan føre til farlige situationer.

Anvendelse, rengøring, vedligehold og service efter producentens forskrifter har indflydelse på sengens levetid. Det vil ligeledes forlænge levetiden, når sliddele udskiftes ved behov og i henhold til producentens anvisninger.

Ved anvendelse af sengen ud over producentens forventede levetid, bør sengen løbende kvalitets- og sikkerhedsvurderes. Dette skal gøres af personale, som er kompetent og trænet i at vurdere udstyr i henhold til den gældende version af sengestandarden EN 60601-2-52. Kendskab til sengens funktioner og sikkerhedsregler er en forudsætning.

Madrasser til RotoBed®plejesenge forventes at have en levetid på 4-6 år afhængigt af vedligeholdelse/behandling.

6.3 | Bortskaffelse

RotoBed® har fokus på genanvendelse og miljørigtig produktion. Bortskaffelse af senge eller sengedele skal tage hensyn til miljøet og overholde national lovgivning. Lokale myndigheder kan oplyse om, hvordan og hvorhenne, udtjent udstyr kan afleveres.

Sengen kan opdeles i affalds-fraktionerne metal, plast, elektronik og kabler.

Ved bortskaffelse kan sengen opdeles i følgende materialegrupper:

PRODUKT	MATERIALETYPE	HÅNDTERING
RotoBed®Free drejeseng	Elektronik	Elektronik-affald
	Ledninger og kabler	Elektronik-affald
	Metal	Genanvendelse
	Laminat	Brændbart
	Plast	Brændbart
	Træ	Brændbart
	Tekstil	Brændbart
Madras	Plast	Brændbart
	Koldskum	Brændbart
	Stof	Brændbart
Sengehestovertræk	Tekstil	Brændbart
Galge	Metal	Genanvendelse
	Plast	Brændbart

6.4 | Tekniske data

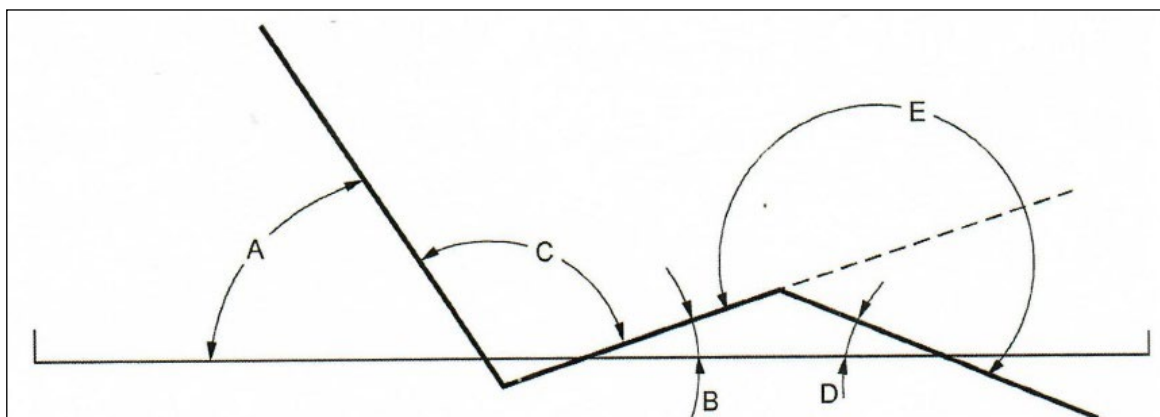

A = 0-70° | B = 0-20° | C = 90-180° | D = 0-20° | E = >180°

VÆGT OG BELASTNING		SENG (ydermål)	
Brugervægt max	190 kg	Længde	228 cm
SWL (mærkelast)	225 kg	Bredde	96 cm
Tilbehør max	35 kg	Friaftand over gulv	15 cm
MILJØ (kun til indendørs brug)		LIGGEFLADE (4-delt m. elektrisk indstilling)	
Lydstyrke	Max 57 dB/A	Længde (madrasmål)	205 / 215 / 225 cm
Luffugtighed	30% – 70%	Bredde (madrasmål)	85 / 100 cm
Luftryk	700 hPa – 1060 hPa	Højde (madrasmål)	13 cm
Omgivelsestemperatur	+10°c - +40°c	Sengehøjde, min/max fra gulv til liggeflade u. madras	32-82 cm
VÆGT SENGDELE		KORROSIONSBESKYTTELSE	
Hovedgavl	39 kg	RotoBed® bruger materialer, der er beskyttet mod korrosion ved brug af shot-peening-processen.	
Fodgavl	46 kg	MÅL PÅ SENGEHESTE	
Top- og bundramme	80 kg	Fra liggeflade til overkanten af sengehest	35 cm
Totalvægt	165 kg	Fra overkanten af madras til sengehest	22 cm
HJUL		KONTROLBOKS	
Bremssystem	fungerer i par	Beskyttelsesklasse	IPX6W/II
Hjultype	4 Tente Linea dobbelthjul	Vægtet kapacitet	350 W
Diameter på hjul	100 mm	Standbyforbrug	cirka 0,5 W
LIGGEFLADENS AKTUATORER			
	LA 40 (J16080/ 400501450D0M0B2W+11DB132542000) LA 40 (J14428/ 400501200A0M0B2W+11DB129042002)	LA 40 (J16081/ 400902500A0M0B2W+12DB142032000)	
Elektroniske forbindelser	24V DC, maks 3,7 A		24V DC, maks 2,3 A
Beskyttelsesklasse	IPX6W / II		IPX6W / II
Arbejdscyklus	10 %, maks. 2 min/18 min. Enheden er ikke designet til kontinuerlig drift. Efter 2 minutters fuld belastning anbefales en 18-minutters pause.		10 %, maks. 2 min/18 min. Enheden er ikke designet til kontinuerlig drift. Efter 2 minutters fuld belastning anbefales en 18-minutters pause.
Trykkraft	4000 N		1500 N
Justeringshastighed	7,5-9 mm/s		14,9-16,3 mm/s
HØJDEJUSTERENDE AKTUATORER (LA 31 (313293-00 / 31320H+5150032K)			
Elektroniske forbindelser	24V DC, max 2,9 A		
Beskyttelsesklasse	IPX6 / II		
Arbejdscyklus	10 %, maks. 2 min /18 min. Enheden er ikke designet til kontinuerlig drift. Efter 2 minutters fuld belastning anbefales en 18-minutters pause.		
Trykkraft	1500 N		
Justeringshastighed	13-26,6 mm/s		

6.5 | Fejlfinding

	SYMPTOM	MULIG ÅRSAG	HÅNDBTERING
1	Sengen reagerer ikke på fjernbetjeningen.	Fjernbetjening er ikke tilsluttet sengen.	Fjernbetjening sættes i stik på kontrolboks.
2	Fjernbetjeningen er tilsluttet, men sengen reagerer ikke.	Er defekt	Udskift fjernbetjening og tilhørende ledning.
		Sengens motorer er ikke justeret ind og kan derfor ikke køre.	Tjek, at alle stik er korrekt monteret, og at der er strøm til sengen. Benyt fjernbetjeningens nulstillingsfunktion, se "Nulstilling af sengens funktioner" side 24.
		Kan forekomme efter service, eller hvis motorstik har været taget ud.	Benyt fjernbetjeningens nulstillingsfunktion, se punktet "Nulstilling af motorer" side 24.
3	Kun nogle af de elektriske funktioner reagerer ved tryk på fjernbetjening	Ledning er påsat forkert kontrolboks	Sæt ledning i korrekt kontrolboks
		Motor er beskadiget	Defekt del udskiftes
		Styring eller fjernbetjening er defekt	Defekt del udskiftes
		Kontrolboks er defekt	Defekt del udskiftes
4	Sengen siger en forkert lyd, når den indstilles med fjernbetjeningen.	Motor er beskadiget	Defekt del udskiftes
		Der er ledninger eller dele i klemme.	Hvis ledning eller sengedele er beskadiget, udskiftes delen. Send seng til service.
5	Sengen kan ikke køre op eller ned.	Motor har mistet sin "position".	Tjek, at alle stik er korrekt monteret, og at der er strøm til produktet. Se "Nulstilling af sengens funktioner" side 24.
6	Sengens liggeflade er skæv, når den indstilles i højden.	Sengen er eller har været overbelastet.	Stop anvendelse af sengen og send den til service.
7	Sengen skal ofte nulstilles.	Kabler er ikke ordentligt tilsluttet	Kontrollér, om en af de tilsluttede enheder såsom aktuatorer, håndbetjening, ledninger m.m. er defekte.
		Kontrolboks er defekt	
8	Sengen lugter varm eller har uens kørsel.	Sengen er overbelastet	Sengen sendes til service.

6.6 | Nulstilling af motorer

Hvis sengen ikke fungerer som forventet, kan den nulstilles via fjernbetjeningen.

Vigtigt: Hvis sengen er udstyret med sengeheste, skal disse fjernes først.

Vigtigt: I tilfælde af, at ledning til motor afmonteres, kan det være nødvendigt at nulstille systemet.

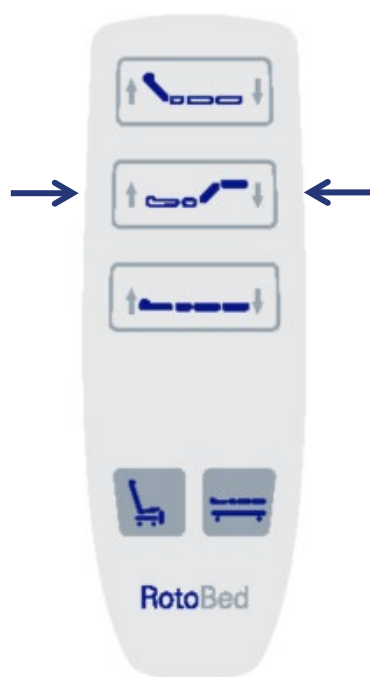

Tryk samtidig i begge sider på anden øverste tasterække på fjernbetjeningen (bendel op + bendel ned)

Hold tasterne inde indtil:









- sengen er drejet ind i rammen
- bendelen er hævet mest muligt
- sengen er i lavest mulige højde

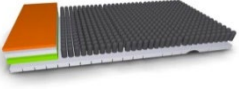

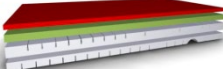
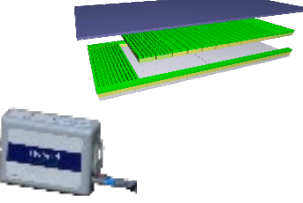







Dette kan tage op til 60 sekunder. Processen er færdig, når der lyder fire små biplyde.











Sengen er nu nulstillet og klar til brug.









OBS: Ved gentagne behov for nulstilling skal sengen til service

RotoBed®Free fås med et væld af tilbehør i høj kvalitet, som kan bidrage til at lette hverdagen endnu mere for brugeren. En stor del af tilbehøret er specialdesignet til RotoBed®.

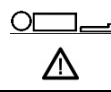
Roho® Dry Flotation Madras		2-lags madras med dokumenteret effekt på forebyggelse og behandling af tryksår i alle 4 stadier. Optimal forebyggelse og helingsbetingelser for brugere i højrisiko for tryksår. Brugervægt 40-190 kg.
RotoBed®SafeSleep Madras		4-lags kvalitetsmadras. Forebyggelse og behandling af tryksår i stadie 1-3. Anbefalet brugervægt 40 – 120 kg.
RotoBed®BariaSleep Madras		4-lags kvalitetsmadras med dokumenteret forebyggelse og behandling af tryksår i stadie 1-3. Anbefalet brugervægt: 120 – 190 kg.
RotoBed®AirSleep Madras		Hybridmadras med dobbelt funktion: 4-lags madras i topkvalitet med forebyggelse og behandling af tryksår i stadie 1-3. Ved tilkobling af en pumpe bliver den til en dynamisk velseltryksmadras med forebyggelse og behandling i alle 4 stadier. Brugervægt uden pumpe: 30-150 kg. Brugervægt med pumpe: 30-190 kg.
RotoBed®RotoSlide		Et glidelagen designet til personer, som har svært ved at vende sig i sengen. Kan kombineres med RotoSlide 2way og RotoSlide 4way trækklagen, eksempelvis i forbindelse med forflytninger.
RotoBed®RotoSlide 2way		Trækklagen, som letter forflytning sidevejs i sengen. Glider i 2 retninger. Kombineres med RotoSlide glidelagen.
RotoBed®RotoTurn		Glide- og vendelagen med integreret låsefunktion. Specielt tilpasset RotoBed® drejesenge.
RotoBed®Protection Cover		Strækbart, semi-impermeabelt madrasbetræk, vaskbart ved 95°C. Overdelen kan lynes separat af for vask.
RotoBed®Sheet		Sæt bestående af lagen til fodmadras og lagen til hovedmadras. 100 % bomuldsjersey, vaskbart ved 60°C. Fås i beige og sort.
RotoBed®Pillow		Pude lavet af termoelastisk skum. Bredde 80 cm.

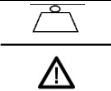
<p>RotoBed®Pillowcase</p>		<p>Pudebetræk til RotoBed®Pillow. Fastgøres til ryglænet for at fastholde puden under rotation. Fremstillet af blød, strækbar bomuld, vaskbart ved 60°C. Kan også bruges til fastgørelse af almindelige hovedpuder. Får i beige og sort.</p>
<p>RotoBed®Lifting Pole</p>		<p>Inklusiv greb med rullesele. Placeres i sengens indbyggede holdere i hovedenden, enten højre eller venstre side.</p>
<p>RotoBed®Upholstery</p>		<p>Polstring til sengeheste, dækker begge sengeheste. Materiale: Kvalitetstekstil fra Kvadrat, lavet af 51 % genbrugsplast. Vaskbart ved 60°C.</p>
<p>RotoBed®LED Lamp</p>		<p>Elegant sengelampe. Placeres i sengens indbyggede holder i enten højre eller venstre side.</p>
<p>RotoBed®Battery Backup</p>		<p>LINAK Litium batteri. Dækker ca. 10 x cyklus uden strøm.</p>
<p>RotoBed®Underbed Light</p>		<p>To bløde spotlights tændes, når RotoBed® roteres mod udstigning. Når sengen drejes tilbage, slukkes lysene. Underbed Light monteres på sengen.</p>
<p>RotoBed®Light Package</p>		<p>Når RotoBed® roterer, tændes to bløde spotlights under sengen samtidig med en ekstern lampe efter dit valg. Når sengen roteres tilbage, slukkes lysene. Den eksterne lampe tilsluttes systemet med et stik.</p>
<p>RotoBed®Bedside Table Design af Hans Sandgren Jakobsen</p>		<p>Sengebord i egetræsfinér, Ø 30cm. Indvendig højde 5 cm. Svingbart og højde-indstilleligt. Bordplade i antibakteriel nanolaminat med beskyttende coating.</p>
<p>RotoBed®Wall spacer Design af Hans Sandgren Jakobsen</p>		<p>Forhindrer sengen i at kollidere med væggen under rotation.</p>
<p>RotoBed®Trolley</p>		<p>Sengevogn til transport/opbevaring af seng på højkant. Specialdesignet til RotoBed® senge. Enkel at montere uden brug af værktøj.</p>
<p>RotoBed® RotoLift®</p>		<p>Hæver RotoBed® til lodret position uden fysisk anstrengelse. Bruges i kombination med RotoBed® Trolley. CE-mærket, godkendt af Teknologisk Institut.</p>

RotoBed®Free		REF RBF-001	SN : 202302300-001
	 ≥ 140 cm.	 BMI ≥ 17	 = 190 kg.  = 225 kg.
	RotoBed, Storegade 44 DK-6640 Lunderskov Phone +45 7550 5025		2023-3
MD	CE		
			
		IPX6W Int: <10%, max. 2 min. ON / 18 min. OFF I in max. 2A, 100/240VAC, 50/60 Hz	

CE	CE-mærkning MDR EU 2017/745		Brugsanvisning
SN	Serienummer		Giv agt, forsigtig. Se tilhørende dokumentation.
	Type BF-udstyr (EN- 60601-1)		Maksimal brugervægt
	Producent		Mærkelast
	Dobbeltisoleret, jordstik ikke nødvendigt.		Fremstillingsdato
	Til indendørs brug	IPX6W	Water Rating (tåler vask)

EU overensstemmelses erklæring

CE-mærkning efter EU - Medical Device Regulation (EU) 2017/745 (opdatering af original version)

RotoBed erklærer at EU-overensstemmelseserklæring er udstedt alene under producentens ansvar.

Producenten:

RotoBed ApS, Storegade 44, DK-6640 Lunderskov
Tel.: +45 7550 5025, e-mail: info@rotobed.com, www.rotobed.com

Erklærer hermed at produktet:

Produktbeskrivelse:



Plejeseng, Drejeseng, Rotations- og Udstigningsseng	Basic UDI-DI
RotoBed®Free, Standard	05745000385003
RotoBed®Free, Lang, 10 cm. forlænget	05745000385010
RotoBed®Free, Lang, 20 cm. forlænget	05745000385027
RotoBed®Free, Wide, (Bred)	05745000385034
RotoBed®Free, Wide, 10 cm. forlænget	05745000385041
RotoBed®Free, Wide, 20 cm. forlænget	05745000385058

- er CE mærket og møder de essentielle krav i EU – Medical Device Regulation (EU) 2017/745, og den danske implementering af dette regulativ.
- er klassificerede som medicin-tekniske produkter klasse 1.
- er produceret i overensstemmelse med forskrifterne i standarden for kvalitetsstyring: DS/EN/ISO 13485:2016. og at risikostyring er foretaget i overensstemmelse med: DS/EN/ISO EN ISO 14971:2012.

er i overensstemmelse med følgende produkt standarder:

IEC 60601-2-52: 2009/AMD1: 2015 – Part 2-52	Medical electrical equipment - Part 2-52: Particular requirements for the basic safety and essential performance of medical beds
EN 60601-1:2006/A1:2013/A12:2014	Medical electrical equipment. General requirements for basic safety and essential performance
EN 60601-1-2:2015, Edition 4:0part 1-2	Medical electrical equipment. General requirements for basic safety and essential performance. Collateral Standard. Electromagnetic disturbances. Requirements and tests
EN 60601-1-6:/2010 AMD1:2013	Medical electrical equipment - Part 1-6: General requirements for basic safety and essential performance - Collateral standard: Usability
EN ISO10993-1:2009 + AC:2010	Biological evaluation of medical – Part 1: Evaluation and testing within a risk management process – Technical Corrigendum 1
2011/65/EU, EN 50581:2012	Technical documentation for the assessment of electrical and electronic products with respect to the restriction of hazardous substances

Tiltænkt anvendelse:

RotoBed®Free er designet til at hjælpe brugere med fysiske begrænsninger. RotoBed®Free roterer brugeren i en stoleposition mod rummet. Dette letter ind- og udstigning af sengen, fører til mindre belastning og hjælper således med at opretholde mobilitet og muskelkraft.

Hvis der foretages produktændringer, der ikke er foreskrevet eller godkendt af RotoBed, bortfalder CE mærkningen.

Lunderskov / 13-07-2021
Sted / dato

Martin Riis Holm
CEO



RotoBed®

Storegade 44 · 6640 Lunderskov · Denmark · Tel +45 7550 5025 · www.rotobed.com · info@rotobed.com · cvr nr. 2558 9580

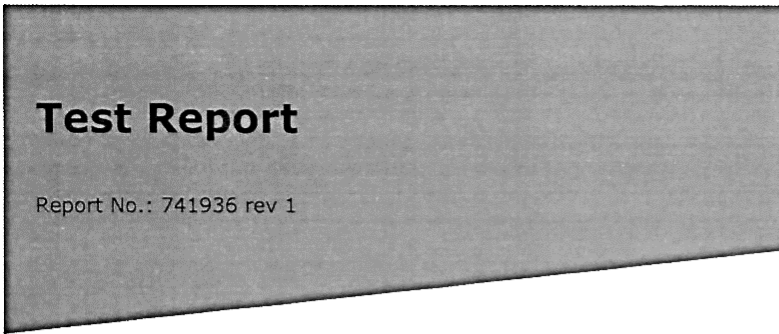

Test Report

Report No.: 741936 rev 1



**DANISH
TECHNOLOGICAL
INSTITUTE**

Gregersensvej
DK-2630 Taastrup
Tel. +45 72 20 20 00
Fax +45 72 20 20 19

info@teknologisk.dk
www.teknologisk.dk

Assignor: RotoBed
Storegade 44
DK-6640 Lunderskov

Page 1 of 1
Laha/prni/hbs
Order no.: 741936
No. of appendices: 2

Subject: Model: RotoBed Care, RotoBed Free

Adjustable beds – ISO classification 18.12.09	
Type: Adjustable beds	
Type: Adjustable bed	Actuators: Linak
	Lower/upper leg: Item no. J16080 Back section: Item no. J14428 Turning: Item no. J15595 Hight: Item no. 31320H+5150032K
Materials: Painted steel and plastic	
Date of manufacture: -	

See Appendix 2.

Sampling: The test material was sampled by the client and received at the Danish Technological Institute 17-05-2017.

Method: IEC 60601-2-52:2009/AMD1:2015 Medical electrical equipment - Part 2-52: Particular requirements for basic safety and essential performance of medical beds

The following properties are not tested for: Electrical safety, EMC, Acoustic noise, Excessive radiation, Temperatures, Corrosion and Biocompatibility.

The testing was carried out under normal indoor conditions.

Period: The testing was carried out from 17-05-2017 to 25-08-2017

Result: The RotoBed meets the requirements in IEC 60601-2-52:2009.

Individual results appear from Appendix 1

Storage: The test material will be destroyed after 1 month, unless otherwise agreed.

Terms: The accredited test was carried out according to DANAK's general conditions see www.danak.dk and according to the General Terms and Conditions regarding Commissioned Work Accepted by the Danish Technological Institute, which apply at the time of signing the agreement. The test is only valid for the tested specimen. The test report may only be extracted, if the laboratory has approved the extract.

Note: Revision due to 201.7.2.2.101 Detachable parts changed to Passed, 201.7.2.2.106 changed to Passed and 201.7.9.2.2 f) changed to Passed.

Date/place: 18-09-2017, Danish Technological Institute, Wood Technology, Taastrup
Replaces report dated 04-09-2017

Signature: Test responsible

Lars Jørgen Hansen
Lars Jørgen Hansen
Ph. direct +45 72 20 23 90
E-mail: laha@teknologisk.dk

Co-signatory



741936 rev1 RotoBed Care IEC 60601-2-52 UK.docx