



earis

Pocket Receiver Set

SE

Användarmanual

Sida 2

FI

Käyttöohje

Sivu 25

DK

Brugsanvisning

Side 49

PL

Instrukcja użytkownika

Strona 73

CZ

Uživatelská příručka

Strana 97

SK

Uživatelská príručka

Strana 121

Index	Sida
Viktiga säkerhetsanvisningar	2
Säkerhetsanvisningar på det uppladdningsbara litiumpolymer-batteriet	3
Introduktion.....	3
Paketets innehåll	4
Produktöversikt.....	5
Ansluta sändaren till en ljudkälla	8
Anslutning av sändaren till digital utgång (S/PDIF/Toslink)	8
Anslutning av sändaren till RCA-uttag.....	9
Ansluta sändaren till ett hörlursuttag	9
Anslutning av sändaren till högtalare.....	10
Anslutning av sändaren till SCART-kontakt.....	10
Strömförsörjning av sändaren	11
Använda det laddningsbara batteriet.....	11
Använda "earis"	12
Använda "earis"-fickmottagaren	13
Val av ljudkälla	15
Justera volymen	15
Justera balansen	15
Använda "dynamiskt ljud HS" för att förbättra din ljudupplevelse	16
Kommunikationsförstärkning med mottagaren	17
Para sändare och mottagare	18
Viktiga anteckningar	19
Garanti.....	19
Miljöinformation/kassering.....	19
Felsökning	21
Specifikationer	23

Viktiga säkerhetsanvisningar

Innan du installerar och använder enheten, var god läs följande instruktioner noggrant.

- Förvara denna bruksanvisning på en säker plats så att den är lättillgänglig för andra användare.
- Använd inte enheten om den är skadad.
- Använd endast enheten på platser där 2,4 GHz trådlöst är tillåtet.
- Enheten och i synnerhet strömenheten är endast avsedda för användning i torra utrymmen inomhus. Användning kan bara garanteras inom rumstemperaturer på 5 °C till 35 °C.
- Håll produkten, förpackningar och tillbehör borta från barn och husdjur för att undvika olyckor.
- Hantera alltid enheten och tillbehören noggrant och placera dem därför inte i smutsiga eller dammiga områden.
- Håll sändaren och mottagaren rena.
- Färger och möbellack kan kemiskt attackera sändarens gummifötter och orsaka skador på ytan på dina möbler.
- Använd endast den medföljande strömenheten för att driva sändaren.
- I händelse av flera dagars frånvaro, rekommenderar vi att du drar ut strömenheten ur eluttaget.

OBS:

Din mottagare kan ställas in till mycket hög volym. För att skydda din egen hörsel eller hörseln hos personer med normal hörselförmåga, särskilt barn, från skador som orsakas av överdriven volym, följ följande instruktioner:

1. Ställ in mottagaren till en låg volymnivå innan du använder den.
2. Under användning, justera volymen till en nivå som är bekväm för dig.
3. Om du har en pacemaker, kontrollera med din läkare eller tillverkaren av pacemakern innan du använder denna produkt.
4. Om du använder andra medicinska enheter, använd enheten enbart i enlighet med säkerhetsföreskrifterna från din läkare eller tillverkaren.

Säkerhetsanvisningar på det uppladdningsbara litiumpolymer-batteriet

Batteriet som används i "earis" är ett litiumpolymer-batteri tillverkat enligt de senaste standarderna och säkerhetsbestämmelserna. Missbruk eller felaktig behandling kan skada batteriet, i vilket fall Humanteknik Group inte tar något ansvar.

I extrema fall föreligger risk för:



- Värmeutveckling
- Utveckling av brand
- Explosion
- Rök eller gasutsläpp

- Utsätt inte batteriet för temperaturer över 70 °C, t.ex. solljus eller om du kastar det i öppen eld.
- Utsätt inte batteriet för vatten och kondens.
- Kortslut inte batteriet.
- Ta inte isär eller deformera batteriet.
- Förvara enheten/batteriet på en sval och torr plats i rumstemperatur.
- Använd endast laddare avsedda för batteriet.
- När den inte används under en längre tid ska du ladda batteriet i enheten regelbundet (var sjätte månad i ca 1 timme).
- Ladda batteriet endast vid en omgivande temperatur på 10 °C till 40 °C.
- Om enheten är defekt, ladda inte upp batteriet.
- Se information om garanti och kassering.

Introduktion

Detta digitala trådlösa headset använder den senaste digitala radiotekniken och möjliggör ljudförstärkning. Den nya "dynamic sound HS"-tekniken som ingår i denna enhet anpassar sig till dina personliga lyssningsbehov. Njut av kristallklart stereo- och TV-ljud överallt i huset. Läs den här handboken noggrant för att ställa in enheten på ett korrekt sätt och bekanta dig med alla alternativ som den erbjuder.

Paketets innehåll

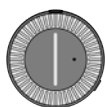

1 "earis"-fickmottagare



1 "earis"-sändare



1 induktivt halssnöre



1 laddningsbart batteri

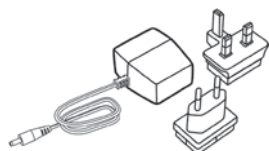

1 strömenhet med landsadapter

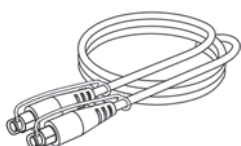

1 Toslink-kabel

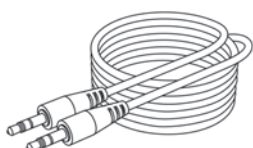

1 ljudanslutningsledning med 3,5 mm stereokontaktdon



1 ljudadapter RCA till 3,5 mm stereokontakt



1 snabbguide



1 användarmanual



1 garantikort

Produktöversikt

Översikt: Fickmottagare (PR)

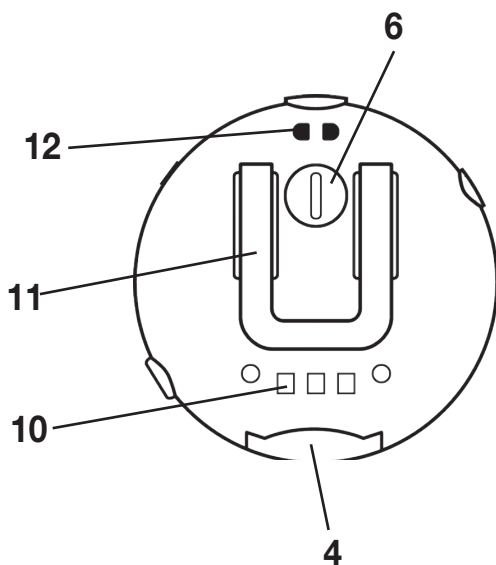
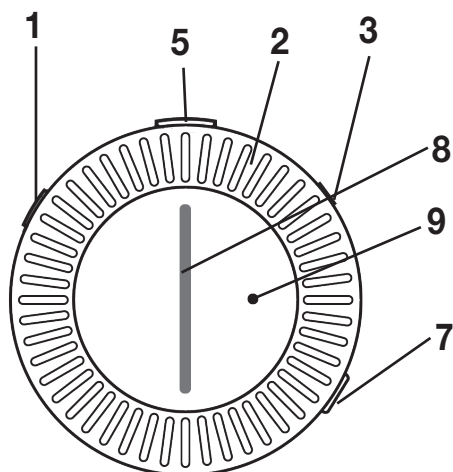

1. På/av-knapp
2. Volymkontroll
3. 3,5 mm stereokontaktuttag
4. Batterifack
5. Status-LED/funktionsknapp
6. Balansjustering
7. Tonkontroll
8. Volymindikator
9. Mikrofon
10. Laddningskontakter
11. Bältesspänne
12. Hål för bärsnöre
13. Induktivt halssnöre

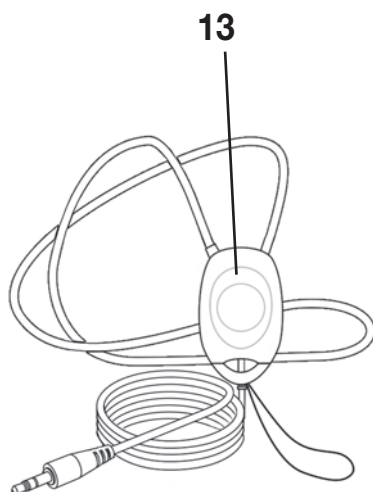

Översikt: Sändare

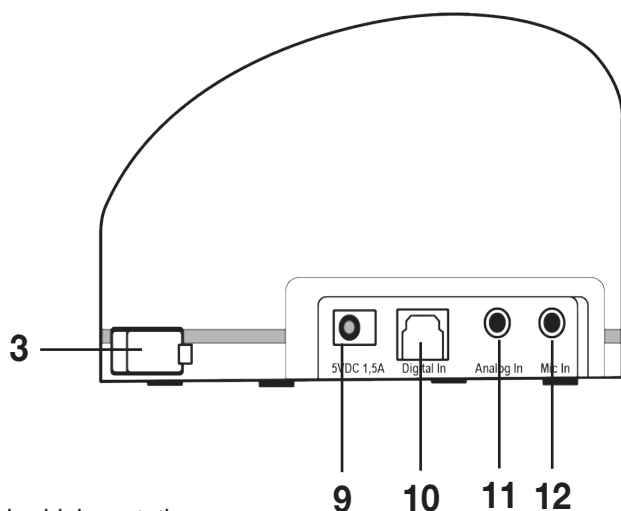
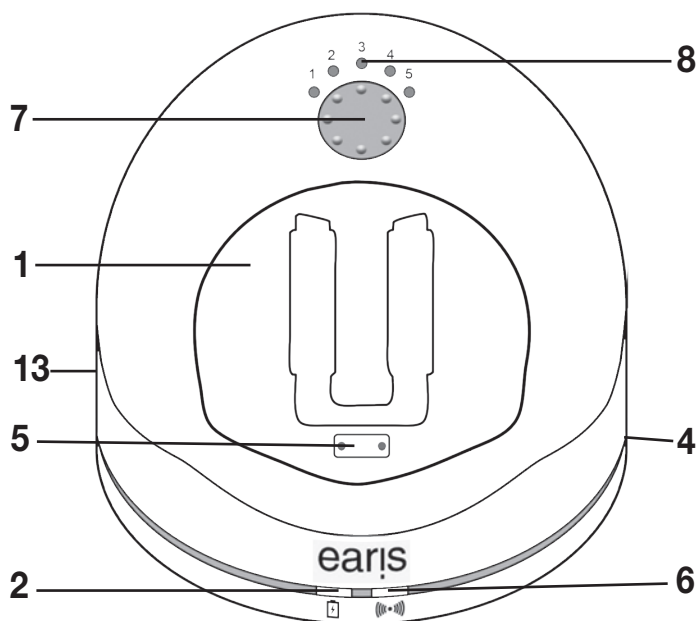

1. Laddningsstation
2. Statuslampa för mottagare i laddningsstation
3. Laddningsfack för extra uppladdningsbart batteri
4. Statuslampa för extra laddningsbart batteri
5. Laddningskontakter med stödmagnet
6. Statuslampa
7. Tonjustering/parningsknapp
8. Toninställningsindikator
9. Anslutningskontakt för strömförsörjning
10. Optisk-digital Toslink-kontakt
11. Uttag för anslutning av analoga ljudkällor (blå)
12. Uttag för anslutning av en mikrofon (grön)
13. Analog/digital väljarknapp

Översikt: Statuslampa på sändare

Statuslampa

mörk

vitt ljus

vitt ljus blinkar

vit dubbel blinkning

Sändare...

... är avstängd

... är påslagen och sändning

... är i parningsläge

... har ingen PCM-signal vid digital ingång

Översikt: Statuslampa på mottagare

Statuslampa

mörk

konstant grönt ljus

blinkande grönt ljus

Mottagare...

... är avstängd

... är påslagen och tar emot

... är i mikrofonläge

volymindikatorfältet blinkar

snabbt

... är i parningsläge

Översikt över hörbara varningar

Hörbar varning

Innebörd

under användning: 1 pip

var 30:e sekund

batteriet är nästan urladdat

när volymen ändras:

1 pip

maximal volym uppnådd

när volymen ändras:

2 pip

minimal volym uppnådd

under användning: 1 pip

var 20:e sekund

mottagaren är utom sändningsområdet av sändaren

Ansluta sändaren till en ljudkälla

Stäng av ljudkällan innan du ansluter sändaren. Placera sändaren nära ljudkällan. Placera inte sändaren i omedelbar närhet av tjocka armerade betongväggar och andra radiosändande enheter, eftersom överföringsområdet kan minskas.

Du har flera möjligheter att ansluta "earis" till en ljudkälla (t.ex. TV, stereoapparat etc.).

Kontrollera alternativen för anslutning på ljudkällan.

Anslutningsalternativ:

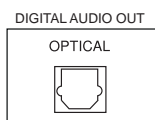

- S/PDIF digital utgång (Toslink)



- RCA-uttag



- Hörlursuttag



- Högtalare

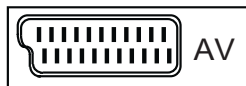

- SCART-uttag

Anslutning av sändaren till digital utgång (S/PDIF/Toslink)

För bästa ljudkvalitet ska du ansluta sändaren till din ljudkälla med Toslink optisk (digital) kabel.

Observera att den digitala ingången endast kan överföra ljudkällor i PCM/Stereo-standarden.

Se bruksanvisningen till den anslutna ljudkällan och lär dig att konfigurera den digitala utgången.



Ljuduppspelningen är inte möjlig om en kombinerad digital signal (Bitstream) används. Statuslampan på sändaren blinkar två gånger, med en paus emellan om det inte finns några användbara digitala insignaler.

Ta bort skyddslocken på de två Toslink-kontakterna på kabeln. Anslut en optisk Toslink-kabel till sändarens Digital In-kontakt och anslut den till din ljudkälla. Den analoga/digitala strömbrytaren på sändarsidan måste ställas in på "Digital".

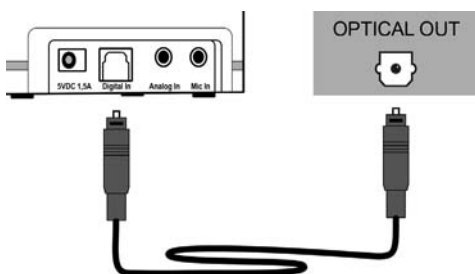

Anslutning av sändaren till RCA-uttag

Bra ljudkvalitet kan uppnås genom att ansluta sändaren till din ljudkälla med den analoga ljudanslutningskabeln.

Anslut den medföljande ljudanslutningskabeln till sändarens blå "Analog In"-kontakt. Anslut RCA-adaptorns kabelanslutningskontakt.

Anslut RCA-kontakterna till RCA-uttagen på ljudkällan. Se till att den vita kontakten är ansluten till det vita uttaget på ljudkälla och den röda kontakten är ansluten till det röda uttaget på ljudkällan.

Den analoga/digitala strömbrytaren på sändarens vänstra sida måste ställas in på "Analog"

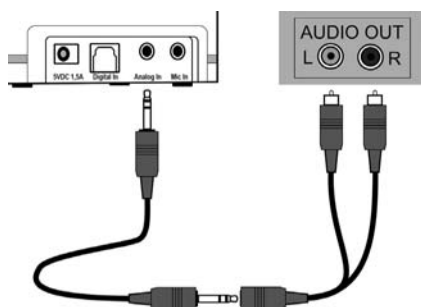

Ansluta sändaren till ett hörlursuttag

Anslut den medföljande ljudanslutningskontakten till sändarens blå "Analog In" -uttag. Sätt in ljudanslutningskabeln till hörlursuttaget på ljudkällan.

Ställ in volymen på din ljudkälla till en medelnivå, där det är möjligt.

Det finns TV-apparater som stänger av högtalarna när enheter är anslutna till deras hörlursuttag. På vissa TV-apparater, kan den automatiska avstängningen av ljud stängas av via TV:ns inställningsmeny.

Du kan även använda ett annat alternativ för anslutning. Den analoga/digitala strömbrytaren på sändarens vänstra sida måste vara inställd på "Analog".

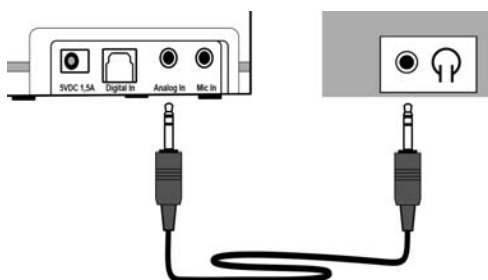

Anslutning av sändaren till högtalare

Sändaren kan ta upp ljudet från en högtalare via en mikrofon. Denna mikrofon medföljer inte och måste köpas separat hos din återförsäljare. Endast "earis"-mikrofonen får användas.

Anslut mikrofonen till sändarens gröna "Mic In"-kontakt. Sätt i mikrofonen på högtalargallret på din ljudkälla.

Observera att volymen på din ljudkälla har en direkt inverkan på volymen på mottagaren. Observera också att denna anslutningsmetod ger minsta ljudkvalitet av alla möjliga alternativ.

Den analoga/digitala strömbrytaren på sändarens vänstra sida måste vara inställd på "Analog".

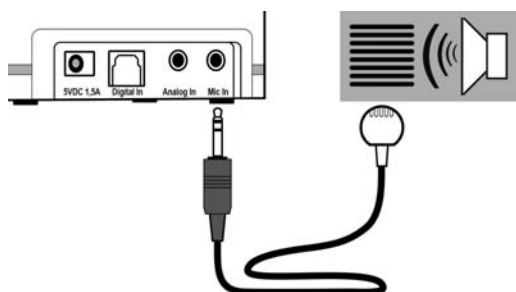

Anslutning av sändaren till SCART-kontakt

SCART-adaptern ingår inte i leveransen och kan köpas från en återförsäljare.

Anslut den medföljande ljudanslutningskontakten till sändarens blå "Analog In"-uttag. Anslut SCART-adaptern till ljudanslutningskontakten.

Anslut SCART-adaptern till SCART-uttaget på ljudkällan. Den analoga/digitala strömbrytaren på sändarens vänstra sida måste vara inställd på "Analog".

Strömförsörjning av sändaren

Välj lämplig landsadapter och anslut den till strömförsörjningsenheten tills det klickar på plats.

Anslut strömenheten till sändaren med den gula "5 V DC 1,5 A"-uttaget. Anslut sedan strömenheten till ett vägguttag.

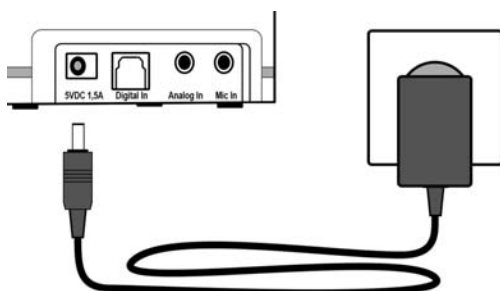

Använda det laddningsbara batteriet

Sätt i det medföljande batteriet i mottagaren lutande uppåt tills den klickar på plats.

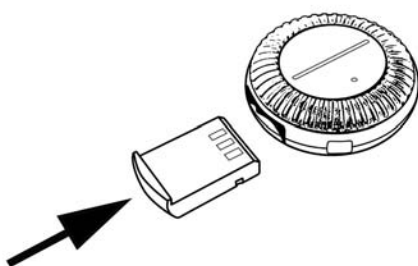

Ladda mottagaren helt och utan avbrott före första användningen. En full laddning av 100 % tar ungefär 4 timmar.

När batterinivån är låg, blinkar statuslampan på mottagaren och du hör ett pip var 30:e sekund. Sedan, efter några minuter, kommer mottagaren att slås av automatiskt.

För att ladda batteriet, ska du placera mottagaren i sändarens laddningsdocka. LED-fältet måste peka uppåt. Magneterna håller mottagaren i rätt laddningsläge.

Laddningsstatuslampan på framsidan av mottagaren börjar blinka rött. Laddningsstatuslampan växlar till grönt när batteriet är fulladdat.

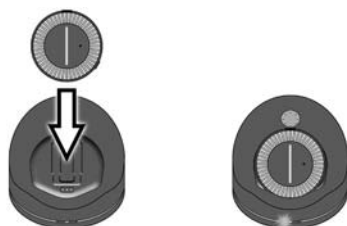

Vi rekommenderar att du alltid placerar mottagaren i sändarens laddningsdocka om enheten inte används. Detta håller batteriet i bästa skick hela tiden. Den intelligenta uppladdningskretsen i mottagaren förhindrar överladdning av batteriet.

Ytterligare ett batteri kan laddas i sändaren. Ytterligare batterier finns att köpa hos din återförsäljare.

Bytesbatteriet kan sättas in i laddningsplatsen på höger sidan - ta bort locket ovanför laddningsplatsen först. Se till att den sneda framkanten riktas uppåt och sätt i batteriet utan att använda för mycket kraft. Under laddning lyser statuslampan för det extra batteriet rött och växlar till grönt när batteriet är fulladdat. Batteriet är i och med detta klart att användas. Om du har ett sekundärt batteri rekommenderar vi att du växlar batterierna en gång i veckan. Båda används då regelbundet och når sin maximala livstid.

Alla laddningsbara batterier förlorar kapacitet med tiden. Detta märks genom en kortare användningstid.

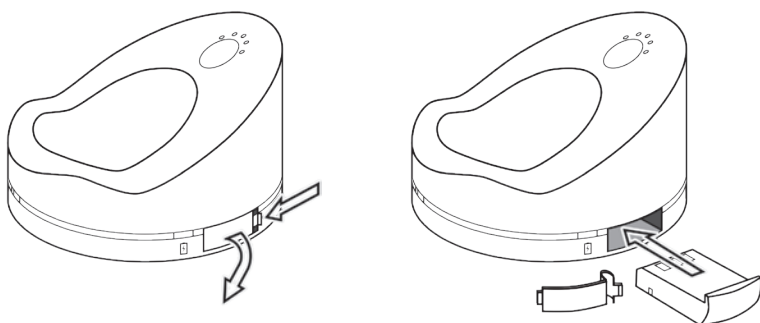

Använda "earis"

OBS:

Din mottagare kan ställas in till mycket hög volym. För att skydda din egen hörsel eller hörseln hos personer med normal hörselförmåga, särskilt barn, från skador som orsakas av överdriven volym, följ följande instruktioner:

1. Ställ in mottagaren till en låg volymnivå innan du använder den.
2. Under användning, justera volymen till en nivå som är bekväm för dig.
3. Utsätt dig inte för hög volym under en längre tid.

Använda "earis"-fickmottagaren

Med "earis"-fickmottagarversion är det möjligt att ansluta det medföljande induktiva halssnöret eller någon form av hörlurar och andra hörseltillbehör med en 3,5 mm kontakt, inklusive:

- Under hakan-hörlurar
- Induktionskrokar monaural
- Induktionshakar binaural
- DAI-ljudkabel monaural
- DAI-ljudkabel binaural

Ansluta halssnöret till "earis"-fickmottagaren

Du kan bara använda halssnöret om du har ett hörapparat som är utrustad med en induktionsspole (T-spole eller loop-program).

Anslut 3,5 mm kontakten på induktionsslingan med kontakten på fickmottagaren.

Ställ in din hörapparat i T-läge eller loop-program för att höra ljudet.

Om din hörapparat inte har en T-position eller om du vill använda en cochleär hörapparat, kontakta din hörapparatskontakt.

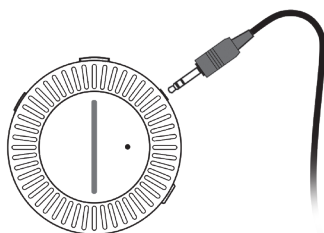

Ansluta hörlurar till "earis"-fickmottagare

Vi rekommenderar att använda slutna hörlurar eller in-earhörlurar. Detta undviker att höra ljudet direkt från TV:n och via mottagaren och skapa ett eko. Detta kan också hända med ett program för blandad mikrofon/slinga på en hörapparat.

Anslut 3,5 mm-kontakten på hörlurarna med kontakten på fickmottagaren.

För att använda "earis"-fickmottagaren, gör så här:

1. Slå på din ljudkälla (t.ex. en TV). Om "earis" är ansluten via hörlursuttaget eller drivs med en valfri mikrofon, bör du ställa in ljudkällans volym till medelnivå. Detta är inte nödvändigt om "earis" är ansluten via Toslink eller RCA.
2. Mottagaren kopplas automatiskt när du tar ut den från laddningsdockan. När mottagaren är på, är den gröna statuslampan ovanpå mottagaren tänd.

Använd volymkontrollen på mottagaren för att justera volymen till en låg nivå för att skydda hörseln. En låg volymnivå indikeras när endast några få lampor på volymindikatorn är tända. Ju fler lysdioder på volymindikatorn som lyser, desto högre är den inställda volymen.

3. Kontrollera att halssnörets säkerhetsanslutning är stängd. Denna anslutning gör det lättare att sätta på halssnöret och minimerar olyckor.
4. Den vita statuslampan på sändaren lyser när sändaren är i kontakt med mottagaren och överföringen har upprättats.
5. Justera till önskad volym.
6. Fickmottagaren stängs av automatiskt när du placerar den i laddningsdockan. Vi rekommenderar att du alltid sätter tillbaka mottagaren till sändarens laddningsdocka så att batteriet alltid är laddat. Om ingen ljudsignal når sändaren i mer än 5 minuter, stängs den av automatiskt.
7. Som alternativ kan fickmottagaren även slås på och av genom att länge trycka på PÅ/AV-knappen på den övre vänstra sidan av mottagaren.

För bästa prestanda och räckvidd, ska du placera mottagaren korrekt. Om möjligt, bör mottagaren ha en siktlinje med sändaren.

Om det är möjligt och för enkel användning, håll mottagaren i handen när du har visuell kontakt till sändaren.

Klämman på mottagarens baksida kan användas för att fästa "earis"-fickmottagaren på ditt bälte eller kläder.

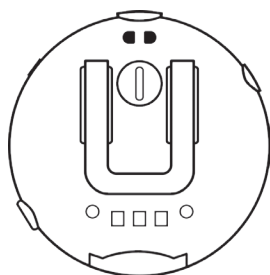

Du kan också bära mottagaren på halssnöret genom att fästa mottagaren i slingan av snöret som kommer ut ur botten av halssnörets hölje. Trä denna snörslinga genom öglan i mottagaren och skapa en loop genom att leda hela halssnöret genom snörets loop.



Val av ljudkälla

Du har möjlighet att ansluta maximalt 2 ljudkällor till sändaren, till exempel ett analogt stereosystem och en digital TV. Använd "Analog/Digital" ingångsalternativ på vänster sida av mottagaren för att välja önskad ljudkälla.

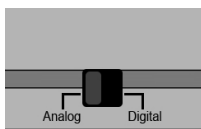

Justera volymen

Använd den silverfärgade volymkontrollen på framsidan av mottagaren för att enkelt justera önskad volym genom att vrida den. LED-fältet indikerar den inställda volymen. En låg volymnivå indikeras när endast några få lampor på volymindikatorfältet är tända. Ju fler lysdioder på volymindikatorn som lyser, desto högre är den inställda volymen.

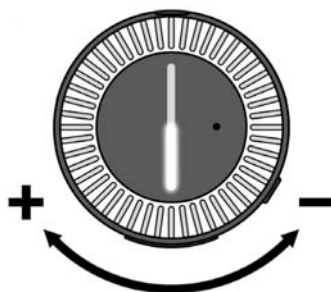

Justera balansen

Balanskontrollen tillåter volymfördelning mellan höger och vänster öra. Justera balansen så att du hör lika bra i båda öronen.

Observera att när du använder ett halssnöre har balanskontrollen ingen effekt eftersom halssnöret endast kan reproducera ljud i mono.

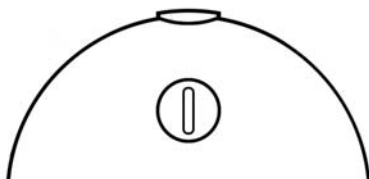

Använda "dynamiskt ljud HS" för att förbättra din ljudupplevelse

Med "dynamiskt ljud HS" har du möjlighet att hitta den perfekta inställningen för din hörupplevelse. Det integrerade "dynamiskt ljud HS" ger fem valbara dynamiska hörselprofiler. Dessa beräknar alltid ljudet dynamiskt enligt respektive inställningar och är speciellt utformade för användare med hörselnedsättning. "Dynamiskt ljud HS" bygger på en algoritm som utvecklats av tyska Fraunhofer Institute for Digital Media Technology IDMT i Oldenburg, vilket representerar det senaste inom intelligent ljudbildsgenerering. Ingångssignalen är uppdelad i olika band och varje band ändras i sitt dynamiska intervall. Denna ändring beror på volymen och ljudprofilen som valts på sändaren. Slutligen är ljudet individualiserat på de separata frekvensbanden. Efter att de separata frekvensbanden har kombinerats för att bilda en övergripande signal, reproducerar systemet ljudet.

Denna beräknas dynamiskt och kontinuerligt i realtid, så att den idealiska justeringen garanteras för dig hela tiden. Talreproduktionen beräknas annorlunda än till exempel musik.

Du kan välja den lämpligaste ljudprofilen för dig från ett urval av 5. Den valda profilen har sparats.

Följande profiler kan väljas:

1. stark ljudförändring i lågfrekvensområdet
2. mindre ljudförändring i lågfrekvensområdet
3. ingen förändring
4. mindre ljudförändring i högfrekvensområdet
5. stark ljudförändring i högfrekvensområdet

Det finns två sätt att välja önskad ljudprofil:

1. Tryck på tonkontrollknappen längst ner till vänster på mottagaren för att välja önskad profil. Du kan identifiera den inställda profilen på sändaren av de 5 ljudprofilindikatorlamporna.

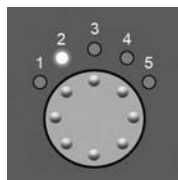
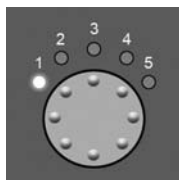
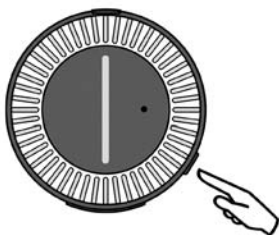

- Tryck på tonkontrollknappen överst på sändaren för att välja önskad profil. Du kan identifiera den inställda profilen på sändaren av de 5 ljudprofilindikatorlamporna.

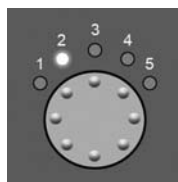
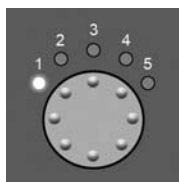

Du kan ansluta högst två mottagare till en "earis"-sändare. Sändaren beräknar ljudprofilen medan de justerade ljudprofilerna är lagrade i mottagaren.

Sändaren beräknar alltid den inställda ljudprofilen för mottagaren som slås på först.

Kommunikationsförstärkning med mottagaren

Ljudöverföringen kan avbrytas när som helst, till exempel om du vill prata med en person i rummet. Mottagaren är redo för att använda denna funktion 2 sekunder efter påslagning.

För att göra detta, tryck på funktionsknappen i mottagarens övre del en gång. Mottagarens integrerade mikrofon hämtar nu ljudet från miljön och förstärker dessa via mottagaren. Volymen kan justeras som vanligt. För att avsluta funktionen trycker du på funktionsknappen igen för att återuppta föregående sändning.

Observera att volyminställningen för mikrofonen är oberoende av volyminställningen för föregående sändning. Den volym som du har angett för mikrofonen sparas och användas nästa gång du aktiverar den.

"Dynamiskt ljud HS" aktiveras inte när mikrofonen är påslagen.

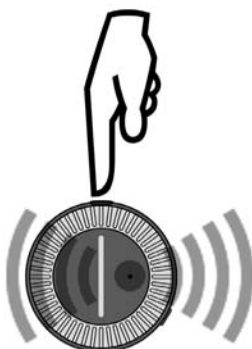

Para sändare och mottagare

För att "earis" ska fungera korrekt måste sändaren och mottagaren vara parade. I regel har detta redan gjorts under tillverkning och genomförs som en standard vid leverans.

Om du vill använda en annan mottagare eller kanske behöver byta en senare, måste den först kopplas ihop med sändaren.

Maximalt 2 mottagare kan användas samtidigt med en sändare.

Det finns två sätt att para ihop en mottagare med sändaren:

1. När du sätter i en ny mottagare i laddningsdockan för sändaren, paras de ihop automatiskt.

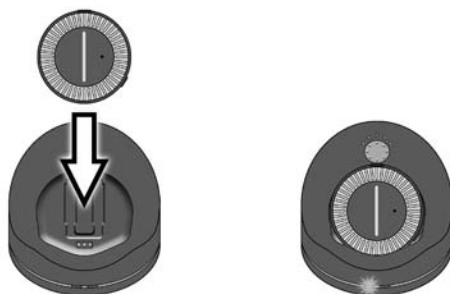

Eller 2. Tryck på och håll tonkontrollknappen tills statuslampan på framsidan av sändaren börjar blinka snabbt.

Under hakan-mottagare: Bär under hakan-mottagaren för att slå på den.
Fickmottagare: Du måste ta bort fickmottagaren från laddningsdockan för att slå på den.

Tryck på funktionsknappen på toppen av mottagaren tills den blinkande statuslampan på sändaren lyser konstant. Detta indikerar att sändaren och mottagaren nu är parkopplade.

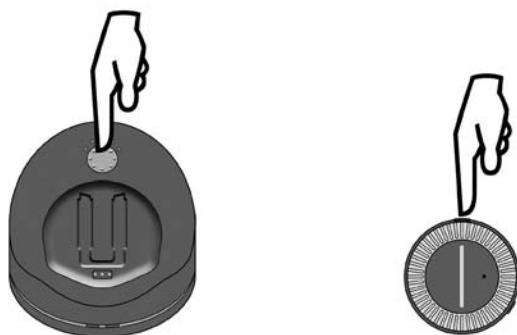

Viktiga anteckningar

Utrustningen är utformad för lyssning inom hemmiljöer. Andra användningsområden är utanför ramen för denna produkt. Skada eller förorening som orsakas på utrustningen, orsakad av användning som inte följer dessa instruktioner, är utesluten från garantin.

Enheterna är inte vattentäta och ska hållas borta från alla vätskor. Placera dem inte i närheten av värmekällor. Placera inga föremål ovanpå enheterna som kan få dem att sluta fungera.

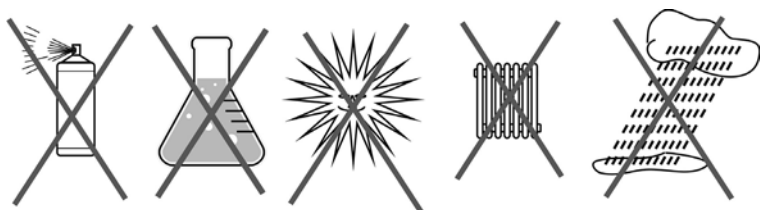

Garanti

"earis" är en mycket pålitlig produkt. Om ett fel inträffar i strid med korrekt användning, hänvisa till felsökningsguiden. Om detta inte löser problemet, kontakta återförsäljaren eller tillverkaren direkt för ytterligare hjälp innan du skickar tillbaka några poster.

Garantin täcker gratis reparation samt fri returleverans, där så är tillämpligt.

Vi rekommenderar att returnera föremålen i originalförpackningen, så behåll den under garantiperioden.

Denna garanti täcker inte felaktig användning, felaktig hantering eller försök att reparera av obehöriga personer (bruten enhetsförsegling). Garantireparationer utförs bara om inköpsbevis tillhandahålls till återförsäljaren eller tillverkaren.

Ange alltid produktnumret under alla omständigheter.

Miljöinformation/kassering



Kassering av förbrukad elektrisk och elektronisk utrustning (att användas i länder i Europeiska Unionen och andra europeiska länder med separata insamlingsystem för dessa enheter).

Symbolen på produkten eller på förpackningen indikerar att denna produkt inte får behandlas som vanliga hushållssopor, utan att den måste lämnas in till en återvinningsstation som tar emot elektriska och elektroniska apparater eller att den måste kasseras i en gul soptunna. Du skyddar miljön och hälsan hos din medmänniska genom att bidra till korrekt kassering. Miljö och hälsa äventyras av felaktig kassering.

Återvinning av material hjälper till att minska förbrukningen av råvaror. Ytterligare information om återvinning av denna produkt kan du få från ditt kommunala återvinningsföretag eller affären där du köpte produkten.

Batteri



Det medföljande batteriet kan återvinnas. Kassera batteriet genom batteribehållare eller en specialaffär. Kassera endast urladdade batterier för att garantera miljöskydd.



Dessa enheter uppfyller kraven i följande EG-direktiv:

- 2011/65/EG RoHS-direktivet
- 2012/19/EG WEEE-direktivet
- 2014/53/EG RED-direktivet
 - EN 301 489-17 V3.2.0: 2017B
 - EN 301 489-1 V2.2.0: 2017
 - EN 300 440 V2.1.1: 2017
 - EN 62479: 2010
- 2014/35/EG Lågspänningsdirektiv EN 60065: 2014

Överensstämmelse med ovanstående direktiv bekräftas genom CE-märkningen på enheten. CE-försäkran om överensstämmelse finns på internet på www.humanteknik.com/service

Tekniska ändringar förbehålles.

Felsökning

Symptom	Orsak	Lösning
Laddningsstatuslamporna tänds inte, trots att batterierna sitter i sändarens laddningsstationer.	Sändaren är utan ström från strömenheten.	Kontrollera att strömenheten är ordentligt ansluten och att huvudeluttaget fungerar.
Laddningsstatuslampan lyser inte, trots att ett batteri sitter i.	Ingen kontakt mellan batteriet och laddningsstationen i sändaren.	Sätt i batterierna korrekt och fullständigt i sändaren. Kontrollera om kontaktytorna är rena.
Laddningsstatuslampan för mottagaren lyser inte, trots att mottagaren sätts i laddningsstationen.	Ingen kontakt mellan mottagarens batteri och sändarens laddningsdocka.	Se till att mottagaren är korrekt placerad i laddningsdockan.
Mottagaren fungerar inte, ingen ljudöverföring.	Inget batteri placerat i mottagaren. Sändaren är inte korrekt ansluten till TV:n eller stereon. TV- eller stereoapparaten är inte påslagen eller utgången har inte konfigurerats korrekt. Parningen har förlorats	Sätt i batteriet i mottagaren. Kontrollera kablar och kontakter mellan sändaren och ljudkälla. Slå på ljudkällan eller kontrollera inställningarna. Koppla ihop sändare och mottagare igen.
Mottagaren fungerar inte, ingen ljudöverföring.	Mottagaren är inte påslagen. (Fickversion) Mottagarens batteri är urladdat eller inte laddat.	Slå på mottagaren, med hjälp av PÅ/AV-knappen på sidan av enheten. (Fickversion) Ladda batteriet eller sätt i ett laddat batteri.

Symptom	Orsak	Lösning
Ljudöverföringen är dålig, ojämn eller störd.	Mottagaren är för långt från sändaren.	Ta mottagaren närmare sändaren.
Ljudöverföringen verkar förvrängd, dämpad eller störd.	Batteriet är nästan urladdat.	Ladda batteriet eller sätt i ett laddat batteri.
Ljudöverföringen avbryts kort och fungerar sedan igen	Mottagaren är för långt från sändaren. Omgivningen hindrar överföring (väggar, föremål).	Ta mottagaren närmare sändaren.
Batteriet varar endast en kort stund.	Batteriet är inte fullt laddat eller defekt och kan därför inte längre fungera.	Ladda batteriet, sätt i ett fulladdat batteri eller ett nytt fulladdat batteri.

Specifikationer

Earis-set

Modulation:	Pulskodmodulering PCM Analog-over-digital
Bärvågsfrekvens:	2,4 GHz ~ 2,5 GHz
Signal-/brusförhållande:	-87 dB
RF utgångseffekt:	10dBm
Ljudfördröjning:	< 47 ms
Arbetsområde:	ca 70 m
Temperaturområde:	0 °C till 45 °C
Ström:	5 Volt DC/1,5 A
Strömförsörjning:	100-240 Volt 50-60 Hz 300 mA

Earis fickmottagare

Anslutning:	stereo-kontaktuttag min. 16 Ohm
Ström:	Akku AP18A 3,7 V 400 mAh Litium-Polymer
Arbetstid:	ca. 9 tim
Laddning:	ca. 2 tim
Vikt (inkl. laddningsbart batteri):	41 g
Mått:	63 mm*24 mm
Temperaturområde:	0 °C–45 °C

Hakemisto

Sivu

Tärkeitä turvallisuusilmoituksia.....	27
Ladattavan litiumpolymeeriakun turvallisuusohjeet	28
Esittely	28
Pakkauksen sisältö.....	29
Laitteen esittely.....	30
Lähettimen liittäminen äänilähteeseen	33
Lähettimen liittäminen digitaalilähtöön (S/PDIF/Toslink).....	33
Lähettimen liittäminen RCA-liitäntöihin.....	34
Lähettimen liittäminen kuulokeliitäntään.....	34
Lähettimen liittäminen kaiuttimeen	35
Lähettimen liittäminen SCART-liitäntään	35
Lähettimen kytkeminen päälle	36
Ladattavan akun käyttäminen.....	36
Earis-laitteen käyttäminen	37
Earis-taskuvastaanottimen käyttäminen.....	38
Äänilähteen valinta	40
Äänenvoimakkuuden säätäminen	40
Tasapainon säätäminen.....	40
Äänentoiston parantaminen käyttämällä dynamic sound HS -toimintoa.....	41
Viestin vahvistaminen vastaanottimella.....	42
Laitteparin muodostaminen lähettimestä ja vastaanottimesta.....	43
Tärkeitä huomautuksia	44
Takuu	44
Ympäristöä koskevat tiedot / hävittäminen	44
Vianmääritys.....	46
Tekniset tiedot.....	48

Tärkeitä turvallisuusilmoituksia

Tutustu ohjeisiin huolellisesti ja perusteellisesti ennen laitteen käyttöönottoa ja käyttöä.

- Säilytä käyttöohje varmassa paikassa, jolloin muut käyttäjät voivat halutessaan käyttää sitä.
- Selvästi vaurioitunutta laitetta ei saa käyttää.
- Laitetta saa käyttää vain paikoissa, joissa 2,4 GHz:n radiotekniikka on sallittua.
- Laite ja erityisesti sen virtalähde on tarkoitettu käytettäväksi vain kuivissa sisätiloissa. Laitteen toiminta taataan vain huonelämpötiloissa 5-35 °C.
- Ehkäise onnettomuudet pitämällä laite, pakkaus ja tarvikkeet pois lasten ja lemmikkieläinten ulottuvilta.
- Laitetta ja sen tarvikkeita on käsiteltävä aina huolellisesti, ja ne on pidettävä etäällä liasta ja pölystä.
- Lähetin ja vastaanotin on pidettävä puhtaina.
- Maalit ja kalusteiden kiillotusaineet voivat vahingoittaa lähettimen kumitassuja kemiallisesti ja aiheuttaa kalusteille pintavaurioita.
- Lähettimen virtalähteenä saa käyttää vain mukana toimitettua virtalähdettä.
- Jos laitetta ei käytetä useaan päivään, valmistaja suosittelee virtalähteen irrottamista pistorasiasta.

Huomio

Vastaanotin voidaan säätää erittäin suurelle äänenvoimakkuudelle. Suojaa omaa tai muiden, erityisesti lasten, kuuloa liiallisen äänenvoimakkuuden aiheuttamilta vaurioilta noudattamalla seuraavia ohjeita:

1. Säädä vastaanottimen äänenvoimakkuus hiljaiseksi ennen käyttöä.
2. Säädä äänenvoimakkuus kuuntelun aikana miellyttäväksi.
3. Tahdistimen käyttäjiä pyydetään ottamaan yhteyttä lääkäriin tai sydämentahdistimen valmistajaan ennen tämän laitteen käyttöä.
4. Muiden lääkinnällisten laitteiden käyttäjiä kehoitetaan käyttämään laitetta vain lääkärin tai valmistajan turvallisuusohjeiden mukaisesti.

Ladattavan litiumpolymeeriakun turvallisuusohjeet

Earis-laitteen litiumpolymeeriakku on valmistettu uusimpien standardien ja turvamääräysten mukaisesti. Humanteknik-konserni ei vastaa akun väärinkäytön tai vääränlaisen käsittelyn aiheuttamista vahingoista.

Ääritapauksissa on olemassa seuraavat vaarat:



- kuumeneminen
- tulipalo
- räjähdys
- savu- tai kaasupäästöt.

- Akku on suojattava yli 70 °C:n lämpötiloilta, jotka voivat aiheuttaa mm. auringonpaisteesta tai avotuleen heittämisestä.
- Akku on suojattava vedeltä ja kosteuden tiivistymiseltä.
- Akun napoja ei saa oikosulkea.
- Akkua ei saa purkaa tai runnella.
- Laite ja/tai akku on säilytettävä viileässä ja kuivassa paikassa huoneenlämmössä.
- Akun lataamiseen saa käyttää vain mukana toimitettua laturia.
- Pitkien varastointijaksojen aikana lataa laitteen akku säännöllisesti (6 kuukauden välein n. 1 tunti).
- Lataa akku ainoastaan 10-40 °C:ssa.
- Älä lataa akkua, jos laite on selvästi vikaantunut.
- Katso takuuta ja hävittämistä koskevat tiedot.

Esittely

Näissä viimeisintä digitaalista radiotekniikkaa hyödyntävissä digitaalisissa langattomissa kuulokkeissa on vahvistin. Laitteen uusi dynamic sound HS -tekniikka mukautuu käyttäjän henkilökohtaisiin kuunteluvaihtimuksiin. Toista stereo- ja tv-ääni kristallinkirkkaana kaikkialla talossa. Ota laite asianmukaisesti käyttöön ja tutustu sen kaikkiin mahdollisuuksiin lukemalla tämä käyttöohje huolella.

Pakkauksen sisältö

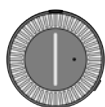

1 earis-taskuvastaanotin



1 earis-lähetin



1 induktiivinen kaulasilmukka



1 ladattava akku

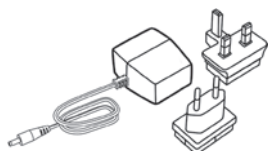

1 virtalähde ja pistokesovittimet



1 Toslink-johto

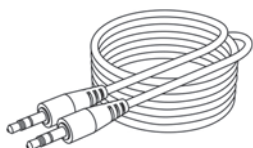

1 audioliitäntäjohto, jossa 3,5 mm:n stereoliitin



1 audiosovitin RCA->3,5 mm:n stereoliitäntä



1 pikaopas



1 käyttöohje



1 takuukortti

Laitteen esittely

Yleiskatsaus: taskuvastaanotin (PR)

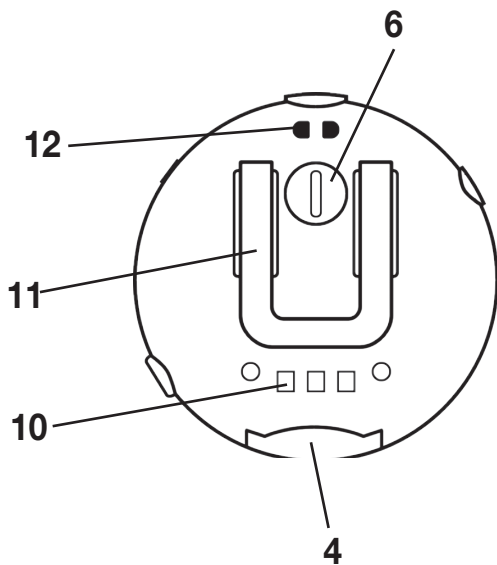
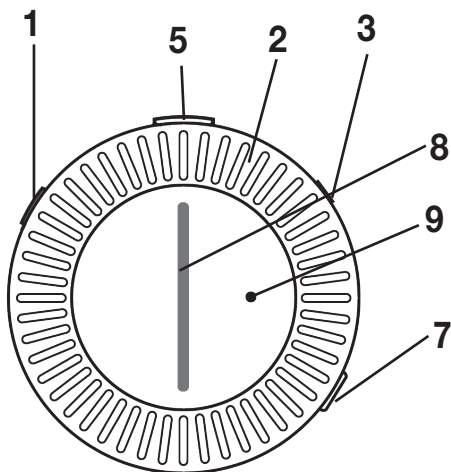

1. Virtapainike
2. Äänenvoimakkuuden säädin
3. 3,5 mm:n stereoliitäntä
4. Akkulokero
5. Tilan merkkivalo / toimintopainike
6. Tasapainon säädin
7. Äänensävyyn säätö
8. Äänenvoimakkuuden ilmaisin
9. Mikrofoni
10. Latauskoskettimet
11. Vyöpidike
12. Kantonauhan silmukka
13. Induktiivinen kaulasilmukka

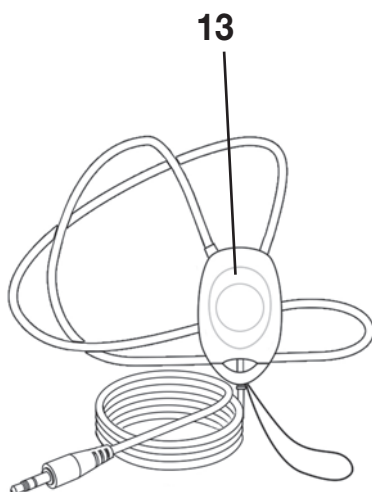

Yleiskatsaus: lähetin

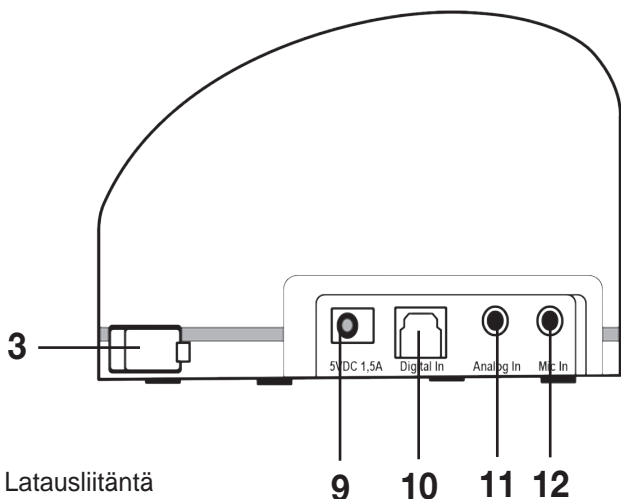
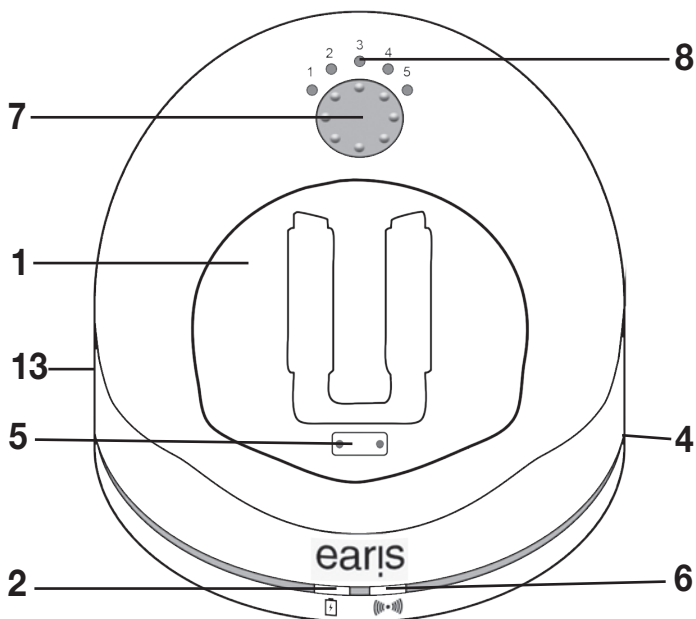

1. Latausliitäntä
2. Vastaanottimen tilan merkkivalo latausliitännässä
3. Ladattavan vara-akun latauslokero
4. Ladattavan vara-akun tilan merkkivalo
5. Latauskoskettimet ja tukimagneetti
6. Tilan merkkivalo
7. Äänensävyyn säätö / laiteparin muodostuspainike
8. Äänen asetuksen merkkivalo
9. Virtalähteen liitäntä
10. Optinen digitaalinen Toslink-liitäntä
11. Pistokeliitäntä analogisten äänilähteiden liittämistä varten (sininen)
12. Pistokeliitäntä mikrofonia varten (vihreä)
13. Analoginen/digitaalinen valintakytkin

Yleiskatsaus: tilan merkkivalo lähettimessä

Tilan merkkivalo

tumma

valkoinen valo

vilkkuva valkoinen valo

kaksi valkoista välähdystä

Lähetin...

... on pois päältä

... on päällä ja lähettää

... on laiteparin muodostamistilassa

... digitaalitulossa ei PCM-signaalia

Yleiskatsaus: vastaanottimen tilan merkkivalo

Tilan merkkivalo

tumma

tasainen vihreä valo

vilkkuva vihreä valo

äänenvoimakkuuden
merkkivalorivi vilkkuu

nopeasti

Vastaanotin...

... on pois päältä

... on päällä ja ottaa vastaan

... on mikrofonitilassa

... on laiteparin muodostamistilassa

Äänimerkkien esittely

Äänimerkki

käytön aikana: 1 piippaus

30 sekunnin välein

äänenvoimakkuutta säädettäessä:

1 piippaus

äänenvoimakkuutta säädettäessä:

2 piippausta

käytön aikana: 1 piippaus

20 sekunnin välein

Merkitys

akku on melkein tyhjä

suurin voimakkuus saavutettu

pienin voimakkuus saavutettu

vastaanotin ei ole lähettimen
kantaman sisällä

Lähettimen liittäminen äänilähteeseen

Sammuta äänilähde ennen lähettimen kytkemistä. Aseta lähetin äänilähteen lähelle. Lähetintä ei saa laittaa paksujen teräsbetoniseinien ja muiden radiolähettimien välittömään läheisyyteen. Muussa tapauksessa lähetyksen kantama voi supistua.

On useita tapoja liittää earis äänilähteeseen (esim. televisio tai stereot). Katso äänilähteen liitännävaihtoehdot.

Liitännävaihtoehdot:

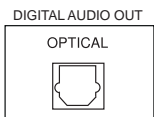

- S/PDIF-digitaalilähtö (Toslink)



- RCA-liitännät



- kuulokeliitäntä



- kaiutin

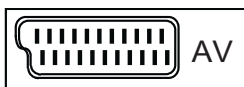

- SCART-liitäntä

Lähettimen liittäminen digitaalilähtöön (S/PDIF/Toslink)

Paras äänenlaatu saadaan liittämällä lähetin audiolähteeseen optisella (digitaalisella) Toslink-johdolla.

Huomaa, että digitaalitulo tukee vain PCM-/Stereo-normien mukaisten äänilähteiden lähettämistä.

Katso digitaalisen lähden käyttöönottoon liittyviä lisätietoja käytettävän äänilähteen oppaasta.



Äänen toisto ei toimi käytettäessä yhdistettyä digitaalista signaalia (bit-tivirtaa). Jos digitaalista signaalia ei ole käytettävissä, lähettimen tilan merkkivalo vilkkuu kahdesti pitäen välillä tauon.

Irrota johdon kahden Toslink-liittimen suojatulpat. Liitä optinen Toslink-johdo lähettimen Digital In -liitäntään ja toinen pää käytettävään audiolähteeseen. Lähettimenpuoleisen analogia-digitaalikytkimen on oltava Digital-asennossa.

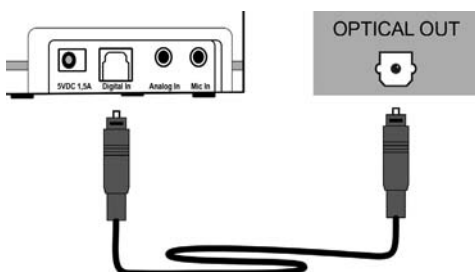

Lähettimen liittäminen RCA-liitäntöihin

Hyvä äänenlaatu voidaan saavuttaa liittämällä lähetin äänilähteeseen analogisella audioliitäntäjohdolla.

Kytke mukana toimitettu audioliitäntäjohdo lähettimen siniseen Analog In -liitäntään. Kytke RCA-sovitinjohdo audioliitäntäjohdoton.

Liitä RCA-liittimet käytettävän äänilähteen RCA-liitäntöihin. Varmista, että valkoinen liitin on äänilähteen valkoisessa liitännässä ja punainen liitin on punaisessa liitännässä.

Lähettimen vasemmalla puolella olevan analogia-digitaalikytkimen on oltava Analog-asennossa.

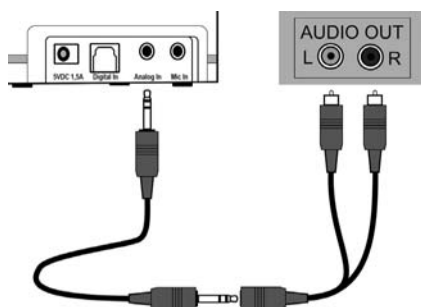

Lähettimen liittäminen kuulokeliitäntään

Kytke mukana toimitettu audioliitäntäjohdo lähettimen siniseen Analog In -liitäntään. Liitä audioliitäntäjohdo käytettävän äänilähteen kuulokeliitäntään.

Säädä äänilähteen äänenvoimakkuus mahdollisuuksien mukaan normaaliksi.

Osa televisioista mykistää kaiuttimet, kun niiden kuulokeliitäntään kytketään laitteita. Joissakin televisioissa tämä automaattinen mykistys voidaan kytkeä pois TV:n asetusvalikon kautta. Muussa tapauksessa käytä toista liitännätapaa. Lähettimen vasemmalla puolella olevan analogia-digitaalikytkimen on oltava Analog-asennossa.

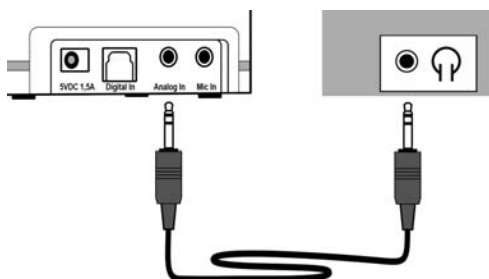

Lähettimen liittäminen kaiuttimeen

Lähetin voi vastaanottaa ääntä kaiuttimesta mikrofonin kautta. Mikrofoni ei kuulu toimitukseen ja on ostettava erikseen jälleenmyyjältä. Vain earis-mikrofonia voidaan käyttää.

Kytke mikrofoni lähettimen vihreään Mic In -liitäntään. Kiinnitä mikrofoni äänilähteen kaiuttimen säleikköön.

Huomaa, että äänilähteen äänenvoimakkuus vaikuttaa suoraan vastaanottimen äänenvoimakkuuteen. Huomaa myös, että tämä liitännätapa tarjoaa kaikista vaihtoehdoista heikoimman äänenlaadun.

Lähettimen vasemmalla puolella olevan analogia-digitaalikytkimen on oltava Analog-asennossa.

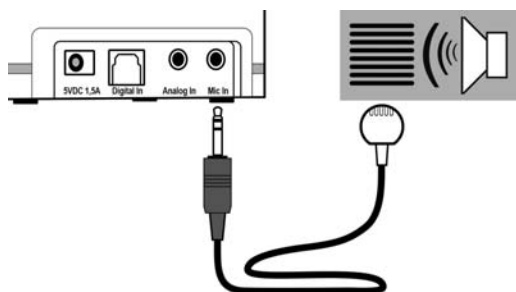

Lähettimen liittäminen SCART-liitäntään

Erikoistuneelta jälleenmyyjältä hankittavissa oleva SCART-sovitin ei sisälly toimitukseen.

Kytke mukana toimitettu audioliitäntäjohto lähettimen siniseen Analog In -liitäntään. Kytke SCART-sovitin audioliitäntäjohtoon.

Liitä SCART-sovitin käytettävän äänilähteen SCART-liitäntään. Lähettimen vasemmalla puolella olevan analogia-digitaalikytkimen on oltava Analog-asennossa.

Lähettimen kytkeminen päälle

Valitse sopiva pistokesovitin ja työnnä se virtalähteeseen, kunnes se napsahtaa paikalleen.

Kytke virtalähde lähettimen keltaiseen 5 V DC 1,5 A -liitäntään. Liitä virtalähde tämän jälkeen pistorasiaan.

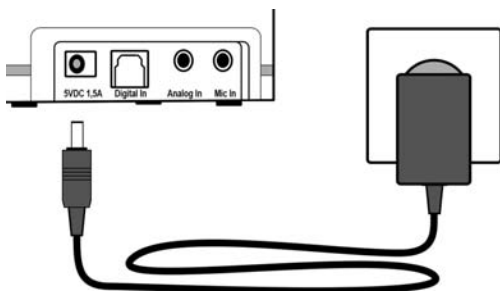

Ladattavan akun käyttäminen

Aseta mukana toimitettu akku vastaanottimeen vinosti ylöspäin, kunnes se napsahtaa paikalleen.

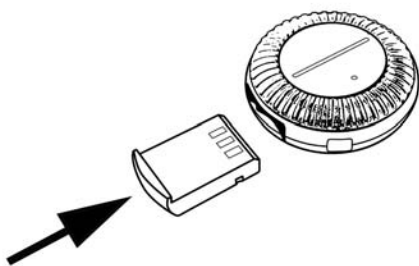

Lataa vastaanotin kokonaan ja keskeytyksettä ennen ensimmäistä käyttökertaa.

Akun lataaminen täyteen kestää noin 4 tuntia.

Kun akku on vähissä, vastaanottimen tilan merkkivalo vilkkuu ja laite antaa merkkiäänän 30 sekunnin välein. Tämän jälkeen vastaanotin sammuu automaattisesti muutaman minuutin kuluttua.

Lataa akku asettamalla vastaanotin lähettimen latausliitäntään. Merkkivalorivin on osoitettava ylöspäin. Magneetit pitävät vastaanottimen oikeassa latausasennossa.

Vastaanottimen etupuolella oleva lataustilan merkkivalo alkaa vilkkua punaisena. Lataustilan merkkivalo vaihtuu vihreäksi, kun akku on ladattu täyteen.

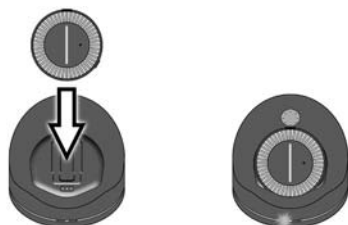

Valmistaja suosittelee, että vastaanotin asetetaan lähettimen latauslaitteeseen, kun sitä ei käytetä. Näin akku on aina käyttövalmis. Vastaanottimen älykäs latauspiiri estää akun yllilataamisen.

Lähettimessä voidaan ladata toinen akku. Lisäakkuja saat jälleenmyyjältä.

Vaihtoakku voidaan laittaa oikeanpuoleiseen latauspaikkaan. Irrota ensin latauspaikan kansi. Varmista, että kalteva etureuna on ylöspäin, ja työnnä akku sisään käyttämättä voimaa. Lataamisen aikana vara-akun varaustilan merkkivalo palaa punaisena ja vaihtuu täyteen latautuneena vihreäksi. Näin akku on käyttövalmis.

Jos käytettävissä on toinen akku, valmistaja suosittelee, että akkua vaihdetaan kerran viikossa. Näin molempia akkuja käytetään säännöllisesti, jolloin ne kestävät mahdollisimman pitkään.

Kaikki ladattavat akut menettävät ajan mittaan varauskykyään. Tämä ilmenee käyttöajan lyhenemisenä.

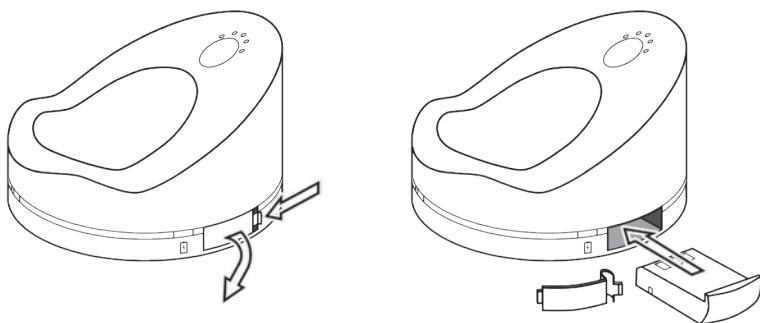

Earis-laitteen käyttäminen

Huomio

Vastaanotin voidaan säätää erittäin suurelle äänenvoimakkuudelle. Suojaa omaa tai muiden, erityisesti lasten, kuuloa liiallisen äänenvoimakkuuden aiheuttamilta vaurioilta noudattamalla seuraavia ohjeita:

1. Säädä vastaanottimen äänenvoimakkuus hiljaiseksi ennen käyttöä.
2. Säädä äänenvoimakkuus kuuntelun aikana miellyttäväksi.
3. Älä kuuntele pitkiä aikoja kovalla äänenvoimakkuudella.

Earis-taskuvastaanottimen käyttäminen

Earis-taskuvastaanottimeen voidaan liittää mukana toimitettava induktiivinen kaulasilmukka tai minkä tahansa tyyppiset 3,5 mm:n liitintä käyttävät kuulokkeet ja muut kuulokojeet, joita ovat mm:

- leuanaluskuulokkeet
- monauraaliset eli yksikanavaiset induktiokoukut
- binauraaliset eli kaksikanavaiset induktiokoukut
- yksikanavainen DAI-audiojohto
- kaksikanavainen DAI-audiojohto

Kaulasilmukan liittäminen earis-taskuvastaanottimeen

Kaulasilmukkaa voidaan käyttää vain, jos käytössä on induktiokelalla (T-kelalla tai silmukkaohjelmalla) varustettu kuulokoje.

Liitä induktiosilmukan 3,5 mm:n pistoke taskuvastaanottimen liitäntään. Ääni alkaa kuulua asettamalla kuulokoje T-asentoon tai silmukkaohjelmaan.

Jos kuulokojeessa ei ole T-asentoa tai jos halutaan käyttää kokleaarista kuulolaitetta, ota yhteys kuulonhoidon ammattilaiseen.

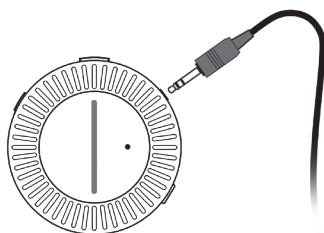

Kuulokkeiden liittäminen earis-taskuvastaanottimeen

Valmistaja suosittelee käyttämään suljettuja kuulokkeita tai nappikuulokkeita. Näin vältetään äänen kuuluminen suoraan televisiosta sekä vastaanottimen kautta ja kaiun syntyminen. Näin voi tapahtua myös kuulokojeella, jossa on sekä mikrofoni että silmukkaohjelma.

Kytke kuulokkeiden 3,5 mm:n liitin taskuvastaanottimen liitäntään.

Earis-taskuvastaanotinta käytettäessä toimi seuraavasti:

1. Vaihda äänilähdettä (esim. TV). Jos earis-laite on kytketty kuulokeliitäntän kautta, tai sitä käytetään lisävarusteena saatavan mikrofonin avulla, äänenvoimakkuuden tulee olla normaali. Tämä ei ole tarpeen, jos earis on kytketty Toslink- tai RCA-johdon kautta.
2. Lähetin kytkeytyy automaattisesti päälle, kun se otetaan ulos latausliitäntästä. Kun vastaanotin on päällä, sen yläosassa oleva vihreä tilan merkkivalo palaa.

Suojaa kuuloa ja säädä äänenvoimakkuus hiljaiselle käyttämällä vastaanottimen äänenvoimakkuuden säädintä. Ääni on hiljainen, kun äänenvoimakkuuden merkkivalorivistä vain muutama merkkivalo palaa. Mitä useampi merkkivalo palaa, sitä lujemmalla säädetyt äänenvoimakkuus on.

3. Varmista, että kaulasilmukan turvaliitin on kiinni. Liitin helpottaa kaulasilmukan kiinnittämistä ja vähentää onnettomuuksia.
4. Lähettimen valkoinen merkkivalo syttyy heti, kun lähetin on yhteydessä vastaanottimeen ja lähetys voi alkaa.
5. Säädä äänenvoimakkuus halutuksi.
6. Taskuvastaanotin kytkeytyy automaattisesti pois päältä, kun se laitetaan latausliitäntään. Valmistaja suosittelee palauttamaan vastaanottimen lähettimen latausliitäntään niin, että sen akku on aina ladattu. Jos lähetin ei yli 5 minuuttiin ota vastaan audiosignaalia, se sammuu automaattisesti.
7. Taskuvastaanotin voidaan kytkeä päälle ja pois myös pitämällä vastaanottimen vasemmassa yläkulmassa oleva virtakytkin alhaalla.

Paras teho ja kantama saavutetaan asettamalla vastaanotin oikein. Vastaanottimen on mahdollisuuksien mukaan hyvä olla näköyhteydellä lähettimeen.

Mahdollisuuksien mukaan ja helppokäyttöisyyttä ajatellen vastaanotin on paras pitää kädessä ja lähetin näkyvillä.

Vastaanottimen takaosan kiinnikkeellä earis-taskuvastaanotin voidaan kiinnittää vyöhön tai vaatteisiin.

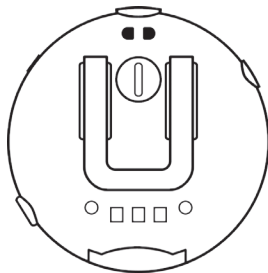

Vastaanotinta voidaan niin ikään kantaa kaulasilmukassa kiinnittämällä vastaanotin kaulasilmukan kotelon alaosasta lähtevään lenkkiin. Pujota lenkki vastaanottimen korvakkeen läpi ja ripusta laite kaulasilmukkaan laittamalla se lenkin silmukan läpi.



Äänilähteen valinta

Lähettimeen voidaan liittää enintään 2 äänilähdettä, esimerkiksi analoginen stereojärjestelmä ja digitaalinen televisio. Valitse haluttu äänilähde vastaanottimen vasemmalla puolella olevalla Analog/Digital-tulonvalintakytkimellä.

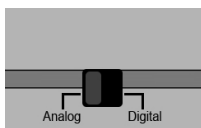

Äänenvoimakkuuden säätäminen

Äänenvoimakkuutta voidaan säätää helposti kiertämällä vastaanottimen etuosassa olevaa hopeanväristä äänenvoimakkuuden säädintä. Merkkivalorivi ilmoittaa säädetyн äänenvoimakkuuden. Ääni on hiljainen, kun äänenvoimakkuuden merkkivalorivistä vain muutama merkkivalo palaa. Mitä useampi merkkivalo palaa, sitä lujemmalla säädetty äänenvoimakkuus on.

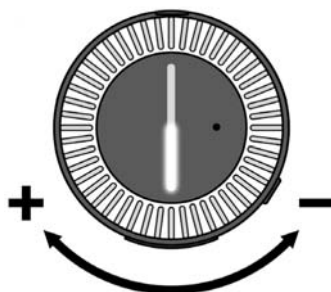

Tasapainon säätäminen

Tasapainon säädön avulla voidaan säätää äänenvoimakkuutta oikean ja vasemman korvan välillä. Säädä tasapaino siten, että molempiin korviin kuuluu yhtä hyvin.

Huomaa, että kaulasilmukkaa käytettäessä tasapainon säätimellä ei ole vaikutusta, sillä kaulasilmukka pystyy toistamaan ääntä vain monona.

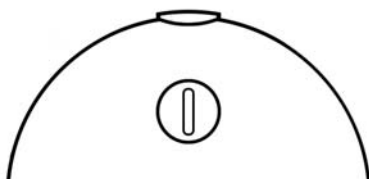

Äänentoiston parantaminen käyttämällä dynamic sound HS -toimintoa

Dynamic sound HS -toiminnon avulla voidaan löytää paras kuunteluasetus. Yhdysrakenteisessa dynamic sound HS -toiminnossa on viisi valittavissa olevaa dynaamista kuunteluprofiilia. Profiilit laskevat äänen dynaamisesti omien asetustensa mukaisesti ja ne on suunniteltu erityisesti käyttäjille, joilla on todettu kuulonalenema. Dynamic sound HS -toiminto perustuu algoritmiin, jonka on kehittänyt Oldenburgissa toimiva Saksan Fraunhofer Institute for Digital Media Technology IDMT, ja se edustaa uusinta älykästä ääniympäristön muodostamista. Tulosignaali jaetaan eri kaistoihin, ja kutakin kaistaa muutetaan sen dynaamisella alueella. Muutos määräytyy äänenvoimakkuuden ja lähettimestä valitun ääniprofiilin mukaan. Lopuksi ääni yksilöidään erillisillä taajuuskaistoilla. Kun erilliset taajuuskaistat on yhdistetty yhdeksi yleissignaaliksi, järjestelmä toistaa äänen.

Ääni lasketaan dynaamisesti ja jatkuvasti reaaliajassa, joten käyttäjän kannalta säätö on aina paras mahdollinen. Puheen toisto lasketaan eritavalla kuin esimerkiksi musiikin.

Käyttäjän tehtävä on valita viidestä ääniprofiilista omalta kannaltaan sopivin. Valittu profiili tallennetaan.

Valittavana on seuraavat profiilit:

1. voimakas äänen vaihtelu matalalla taajuusalueella
2. vähäinen äänen vaihtelu matalalla taajuusalueella
3. ei muutosta
4. vähäinen äänen vaihtelu korkealla taajuusalueella
5. voimakas äänen vaihtelu korkealla taajuusalueella

Paras ääniprofiili voidaan valita kahdella tavalla:

1. Valitse haluttu profiili painamalla vastaanottimen vasemmassa alakulmassa olevaa äänensävyyn säätöpainiketta. Lähettimen 5 ääniprofiilin merkkivaloa näyttävät valittuna olevan profiiliin.

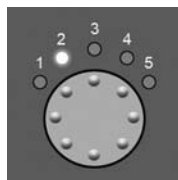
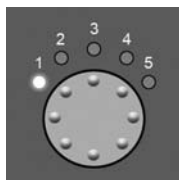
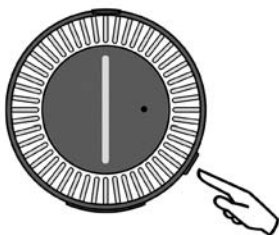

2. Valitse haluttu profiili painamalla lähettimen päällä olevaa äänensävyn säätöpainiketta. Lähettimen 5 ääniprofiilin merkkivaloa näyttävät valittuna olevan profiilin.

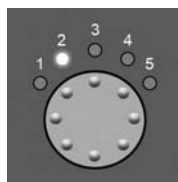
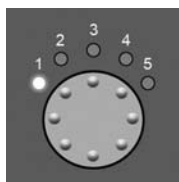

Yhteen earis-lähettimeen voidaan liittää enintään kaksi vastaanotinta. Lähetin laskee ääniprofiilin samalla kun säädetyt ääniprofiilit tallennetaan vastaanottimeen.

Lähetin laskee aina ensin vastaanottimen sen valitun ääniprofiilin, joka laitetaan päälle ensin.

Viestin vahvistaminen vastaanottimella

Lähetettävä ääni voidaan keskeyttää milloin tahansa, esimerkiksi kun halutaan puhua samassa huoneessa olevalle henkilölle. Vastaanotin on valmis toiminnon käyttämiseen 2 sekunnin kuluttua päällekytkemisestä. Käytä toimintoa painamalla kerran vastaanottimen yläosassa olevaa toimintopainiketta. Vastaanottimen yhdysrakenteinen mikrofoni huomioi tämän jälkeen ympäristön äänet ja vahvistaa ne vastaanottimen kautta. Äänenvoimakkuus on säädettävissä tavalliseen tapaan. Lopeta toiminto painamalla toimintopainiketta uudelleen, jolloin aikaisempi lähetys jatkuu.

Huomaa, että edellisen lähetyksen äänenvoimakkuuden säätö ei vaikuta mikrofonin äänenvoimakkuuden asetukseen. Mikrofonille valittu äänenvoimakkuus tallennetaan, ja sitä käytetään toiminnon seuraavan käyttökerran yhteydessä.

Dynamic sound HS -toimintoa ei oteta käyttöön, kun mikrofoni kytetään päälle.

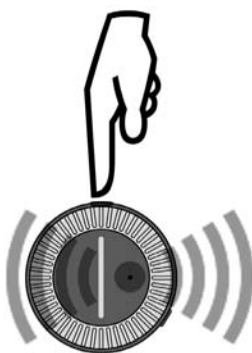

Laiteparin muodostaminen lähettimestä ja vastaanottimesta

Earis toimii tarkoitettusti, kun lähettimestä ja vastaanottimesta muodostetaan laitepari. Yleensä tämä on jo tehty valmistusvaiheessa eikä asiaan tarvitse toimituksen yhteydessä puuttua.

Haluttaessa käyttää toista vastaanotinta tai jos laite joudutaan myöhemmin vaihtamaan, siitä ja lähettimestä on ensin tehtävä laitepari.

Yhden lähettimen kanssa voidaan käyttää enintään kahta vastaanotinta.

Vastaanotin voidaan yhdistää lähettimeen kahdella tavalla:

1. Kun uusi vastaanotin laitetaan lähettimen latausliitännään, niistä tehdään automaattisesti laitepari.

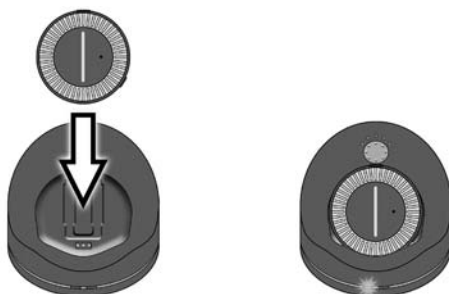

Tai 2. Pidä äänensävyn säätöpainike alhaalla, kunnes lähettimen etupaneelissa oleva tilan merkkivalo alkaa vilkkua nopeasti.

Leuanalusvastaanotin: leuanalusvastaanotin käynnistyy asettamalla se paikalleen.

Taskuvastaanotin: taskuvastaanotin käynnistyy, kun se irrotetaan latausliitännästä.

Paina vastaanottimen yläosassa olevaa toimintopainiketta, kunnes lähettimen tilan vilkkuva merkkivalo palaa tasaisesti. Tämä ilmoittaa, että lähetin ja vastaanotin ovat nyt laitepari.

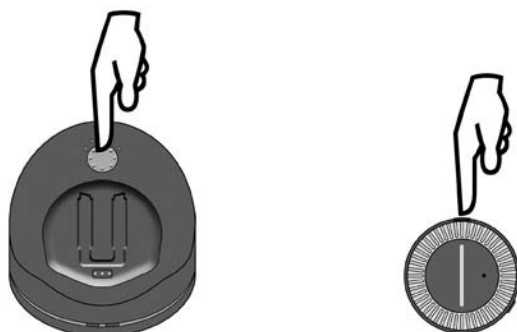

Tärkeitä huomautuksia

Laite on suunniteltu kuuntelemiseen kotiympäristössä. Laitetta ei ole tarkoitettu muuhun käyttötarkoitukseen. Takuu ei kata laitteiston aiheuttamia vahinkoja tai laskutusta, jotka johtuvat käyttöohjeiden noudattamatta jättämisestä.

Laitteet eivät ole vedenpitäviä ja ne on pidettävä etäällä kaikista nesteistä. Pidä laitteet etäällä lämmönlähteistä. Laitteiden päälle ei saa asettaa mitään, mikä voi aiheuttaa toimintahäiriöitä.

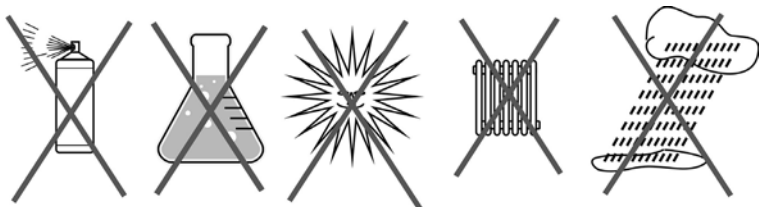

Takuu

Laitteena earis on erittäin luotettava. Jos sen toiminta vastoin asianmukaista käyttöä vikaantuu, katso vianetsintäopas. Jos ongelma ei tätä kautta ratkea, ota yhteyttä jälleenmyyjään tai suoraan valmistajaan ennen palautustoimenpiteisiin ryhtymistä.

Takuu kattaa maksuttoman korjauksen sekä soveltuvin osin palautuslähetyksen.

Valmistaja suosittelee palauttamaan laitteet alkuperäispakkauksessa, jotta se on syytä säilyttää takuuajana.

Takuu ei kata väärinkäyttöä, sopimatonta käsittelyä tai valtuuttamattomien henkilöiden suorittamia korjausyrityksiä (murrettu laitteen sinetti). Takuukorjaukset tehdään vain toimittamalla ostotodistus jälleenmyyjälle tai valmistajalle.

Ilmoita aina tuotenumero.

Ympäristöä koskevat tiedot / hävittäminen



Käytettyjen sähkö- ja elektroniikkalaitteiden hävittäminen (sovellettava Euroopan unionin maissa ja muissa Euroopan maissa, joissa on näitä laitteita varten erillinen keräysjärjestelmä).

Laitteen tai sen pakkauksen merkintä ilmoittaa, että laitetta ei saa käsitellä normaalina kotitalousjätteenä, vaan että se on palautettava sähkö- ja elektroniikkalaitteiden kierrätyspisteeseen tai että se on laitettava keltaiseen roskalaatikkoon. Jätteiden asianmukainen hävittäminen on ympäristön ja kanssaihminen terveyden suojelua. Virheellinen hävittäminen vaarantaa ympäristön ja terveyden.

Materiaalien kierrättäminen auttaa vähentämään raaka-aineiden kulu-tusta.

Lisätietoja laitteen kierrätyksestä saat yhteisöltä, kunnallisilta jäteyhtiöiltä tai myymälältä, josta laite on ostettu.

Akku



Mukana toimitettava akku voidaan kierrättää. Hävitä akku laittamalla se tarkoitukseen varattuun jäteastiaan tai jättämällä se alan liikkeeseen. Suojele ympäristöä jättämällä hävitettäväksi vain tyhjiä akkuja.



Laitteet täyttävät seuraavien EY-direktiivien vaatimukset:

- RoHS-direktiivi 2011/65/EY
- WEEE-direktiivi 2012/19/EY
- RED-direktiivi 2014/53/EY
 - EN 301 489-17 V3.2.0: 2017B
 - EN 301 489-1 V2.2.0: 2017
 - EN 300 440 V2.1.1: 2017
 - EN 62479: 2010
- 2014/35/EY:n pienjännitedirektiivi EN 60065: 2014

Laitteen CE-merkintä vahvistaa edellä mainittujen direktiivien vaatimustenmukaisuuden. CE-vaatimustenmukaisuusvakuutukset ovat saatavilla Internet-osoitteesta **www.humantech.com/service**

Oikeudet teknisiin muutoksiin pidätetään.

Vianmääritys

Miten ilmenee	Syy	Ratkaisu
Lataustilan merkkivalot eivät syty, vaikka akut ovat lähettimen lataus- asemissa.	Lähetin ei saa virtaa virtalähteestä.	Tarkista, että virtalähde on kunnolla pistorasiassa ja että pistorasia toimii asianmukaisesti.
Lataustilan merkkivalo ei syty, vaikka akku on asetettu paikalleen.	Akku ja lähettimen latausasema eivät ole yhteydessä toisiinsa.	Aseta akut oikein ja kokonaan lähettimeen. Tarkista, ovatko kosketusalueet puhtaat.
Vastaanottimen lataustilan merkkivalo ei syty, vaikka vastaanotin on latausliitännässä.	Vastaanottimen akku ja lähettimen latausliitäntä eivät ole yhteydessä toisiinsa.	Varmista, että vastaanotin on asetettu oikein latausliitännään.
Vastaanotin ei toimi, ääntä ei tule.	Vastaanotimessa ei ole akkua.	Aseta akku vastaanottimeen.
	Lähetintä ei ole kytketty oikein televisioon tai stereolaitteisiin.	Tarkista lähettimen ja äänilähteen väliset johdot ja liitännät.
	Televisio tai stereolaitteistoa ei ole kytketty päälle tai lähtöä ole määritetty oikein.	Kytke äänilähde päälle tai tarkista asetukset.
	Laittepari on purkautunut	Muodosta lähettimestä ja vastaanotimesta uudelleen laitepari.
Vastaanotin ei toimi, ääntä ei tule.	Vastaanotin ei ole päällä. (Taskuversio)	Kytke vastaanotin päälle käyttämällä laitteen sivulla olevaa virtakytkintä. (Taskuversio)
	Vastaanottimen akku on tyhjentynyt, tai sitä ei ole ladattu.	Lataa akku tai aseta paikoilleen täyteen ladattu akku.

Miten ilmenee	Syy	Ratkaisu
Lähetys on heikko, kohisee tai vääristynyt.	Vastaanotin on liian kaukana lähettimestä.	Tuo vastaanotin lähemmäksi lähetintä.
Vastaanotettu ääni särkyi, kuulostaa vai-mealta tai on vääristynyt.	Akku on melkein tyhjä.	Lataa akku tai aseta paikoilleen täyteen ladattu akku.
Äänilähetys keskeytyi hetkeksi ja toimii hetken kuluttua uudelleen.	Vastaanotin on liian kaukana lähettimestä. Ympäristö estää lähetysten (seinät, esineet).	Tuo vastaanotin lähemmäksi lähetintä.
Akku kestää vain hetken.	Akku ei lataudu täyteen tai on viallinen, mistä syystä sitä ei enää voi käyttää.	Lataa akku, aseta täyteen ladattu akku tai uusi täyteen ladattu akku.

Tekniset tiedot

Earis-laite

Modulaatio:	pulssikoodimodulaatio, PCM Analog-over-digital (AoD)
Kantoaallon taajuus:	2,4-2,5 GHz
Signaali-kohinasuhde:	-87 dB
RF-lähtöteho:	10 dBm
Äänen latenssi:	< 47 ms
Toimiva kantama:	n. 70 m
Lämpötila-alue:	0-45 °C
Teho:	5 voltia DC / 1,5 A
Virtalähde:	100-240 V, 50-60 Hz 300 mA

Earis-taskuvastaanotin

Liitäntä:	stereotuloliitäntä väh. 16 Ohm
Teho:	akku AP18A 3,7 V, 400 mAh litiumpolymeeri
Toiminta-aika:	n. 9 h
Lataaminen:	n. 2 h
Paino (ml. ladattava akku):	41 g
Mitat:	63 mm * 24 mm
Lämpötila-alue:	0-45 °C

Indholdsfortegnelse	Side
Vigtige sikkerhedsanvisninger	51
Sikkerhedsanvisninger vedr. det genopladelige lithium-polymer-batteri	52
Indledning	52
Pakkens indhold	53
Produktoversigt.....	54
Tilslutning af senderen til en lydkilde	57
Tilslutning af senderen til digital udgang (S/PDIF / Toslink).....	57
Tilslutning af senderen til RCA-hunstik.....	58
Tilslutning af senderen til et hovedtelefon-jackstik	58
Tilslutning af senderen til en højttaler	59
Tilslutning af senderen til et SCART-hunstik	59
Tilslutning af strøm til senderen.....	60
Brug af det genopladelige batteri.....	60
Brug af "earis"	61
Brug af "earis"-lommemodtager.....	62
Valg af lydkilde.....	64
Justering af lydstyrken.....	64
Justering af balancen	64
Brug af "dynamic sound HS" for at forbedre lydoplevelsen	65
Kommunikationsforstærkning med modtageren.....	66
Parring af sender og modtager.....	67
Vigtigt.....	68
Garanti.....	68
Miljømæssige oplysninger / bortskaffelse.....	68
Fejlfinding	70
Tekniske data.....	72

Vigtige sikkerhedsanvisninger

Inden du indstiller og bruger denne enhed, bedes du venligst læse denne brugsanvisning omhyggeligt og grundigt.

- Gem denne brugsanvisning på et sikkert sted, så den altid er tilgængelig for andre brugere.
- Undlad at bruge enheden, hvis den helt tydeligt er beskadiget.
- Brug kun denne enhed på steder, hvor 2,4 GHz-radioteknologi er tilladt.
- Enheden og navnlig strømforsyningen er kun beregnet til brug på tørre steder indendørs. Funktionen er kun garanteret ved rumtemperaturer på 5°C til 35°C.
- Produktet, emballagen og tilbehøret skal opbevares utilgængeligt for børn og husdyr for at undgå ulykker.
- Enheden og tilbehøret skal altid håndteres forsigtigt og må ikke anbringes på snavsede eller støvede steder.
- Sender og modtager skal holdes rene.
- Maling og møbelpolish kan kemisk angribe senderens gummifødder og forårsage overfladeskader på møbler.
- Brug kun den medfølgende strømforsyningsenhed til at drive senderen.
- I tilfælde af flere dages fravær anbefaler vi, at strømforsyningsenheden tages ud af stikkontakten.

Bemærk:

Din modtager kan indstilles til en meget høj lydstyrke. For at beskytte din egen hørelse samt hørelsen hos andre med almindelig høreevne, især børn, mod skader forårsaget af høj lydstyrke, skal du følge nedenstående anvisninger:

1. Indstil modtageren på et lavt lydstyrkeniveau, inden du bruger den.
2. Under brug skal du justere lydstyrken til et niveau, der er behageligt for dig.
3. Hvis du har pacemaker, skal du forhøre dig hos din læge eller producenten af pacemakere, inden du bruger dette produkt.
4. Hvis du bruger andet medicinsk udstyr, må du kun bruge enheden i overensstemmelse med sikkerhedsanvisningerne fra din læge eller producenten.

Sikkerhedsanvisninger vedr. det genopladelige lithium-polymer-batteri

Det batteri, der anvendes i "earis", er et lithium-polymer-batteri fremstillet i overensstemmelse med de nyeste standarder og sikkerhedsforskrifter. Misbrug eller ukorrekt behandling kan beskadige batteriet, i hvilket tilfælde Humanteknik Group frasiger sig ethvert ansvar.

I ekstreme tilfælde er der fare for:



- udvikling af varme
- udvikling af brand
- eksplosion
- røg- eller gasudvikling

- Undlad at udsætte batteriet for temperaturer over 70°C f.eks. som følge af sollys eller ved at kaste det ind i ild.
- Undlad at udsætte batteriet for vand eller kondens.
- Undlad at kortslutte batteriet.
- Undlad at demontere eller deformere batteriet.
- Opbevar enheden/batteriet køligt og tørt ved stuetemperatur.
- Brug kun opladere, der er beregnet til batteriet.
- Hvis enheden ikke benyttes i en længere periode, skal man genoplade batteriet i enheden med jævne mellemrum (ca. 1 time hver sjette måned).
- Batteriet må kun oplades ved en omgivende temperatur på 10°C til 40°C.
- Hvis enheden helt tydeligt er defekt, må batteriet ikke oplades.
- Der henvises til oplysningerne vedr. garanti og bortskaffelse.

Indledning

Dette digitale trådøse headset bruger den nyeste digitale radioteknologi og muliggør forstærkning af lyden. Den nye "dynamic sound HS"-teknologi, der benyttes i denne enhed, kan justeres, så den passer til dit personlige lyttebehov. Nyd krystalklar stereo- og tv-lyd overalt i huset. Læs venligst denne brugsanvisning omhyggeligt, så du kan indstille enheden korrekt og blive fortrolig med alle de muligheder, den tilbyder.

Pakkens indhold

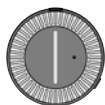

1 "earis"-lommemodtager



1 "earis"-sender



1 induktiv halsslynge



1 genopladeligt batteri

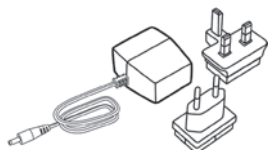

1 strømforsyning med adaptore til forskellige lande



1 Toslink-kabel

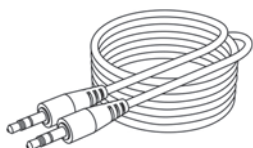

1 audioledning med 3,5 mm stereo-jackstik



1 audio-adapter RCA til 3,5 mm stereo-jackstik



1 lynguide



1 brugsanvisning



1 garantikort

Produktoversigt

Oversigt: Lommemodtager (PR)

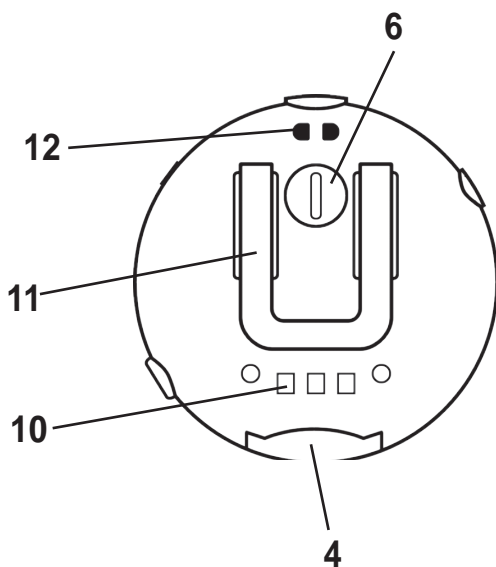
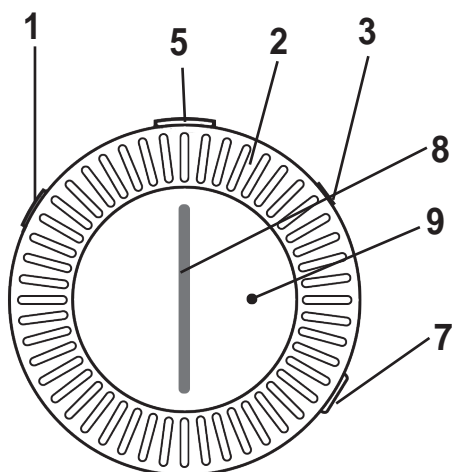

1. Tænd/Sluk-knap
2. Lydstyrkekontrol
3. 3,5 mm stereo hun-jackstik
4. Batterirum
5. Statuslampe / funktionsknap
6. Balancejustering
7. Tonekontrol
8. Lydstyrkeindikator
9. Mikrofon
10. Ladekontakter
11. Bælteklips
12. Øje til bæresnor
13. Induktiv halsslynge

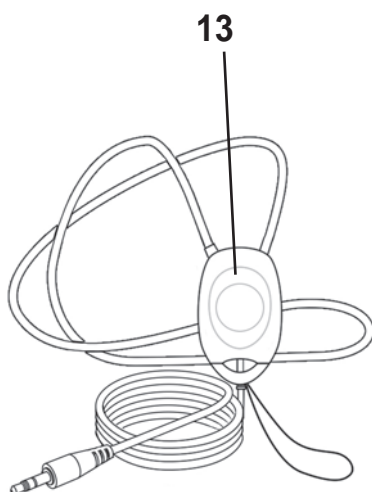

Oversigt: Sender

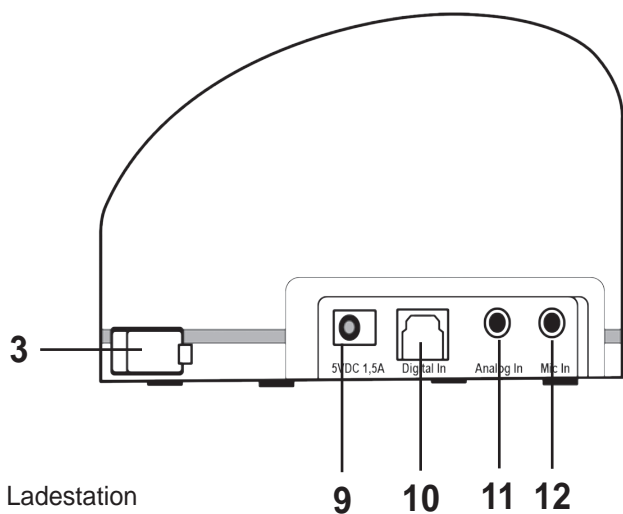
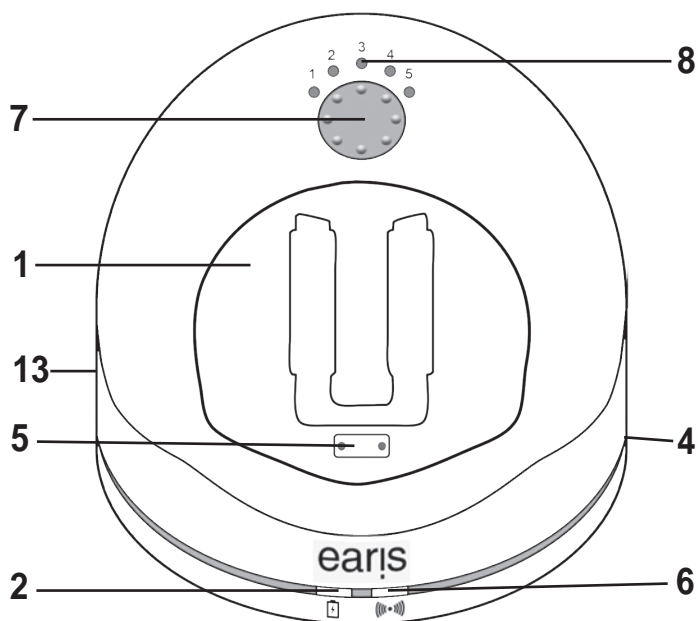

1. Ladestation
2. Statuslampe for modtager i ladestation
3. Laderum for genopladeligt reservebatteri
4. Statuslampe for genopladeligt reservebatteri
5. Ladecontakter med magnetisk holder
6. Statuslampe
7. Tonejustering/parringsknap
8. Indikator for toneindstilling
9. Tilslutningsstikkontakt for strømforsyning
10. Optisk-digital Toslink-stik
11. Hun-jackstik for tilslutning af analoge lydilder (blå)
12. Hun-jackstik for tilslutning af mikrofon (grøn)
13. Analog/digital vælger

Oversigt: Statuslampe på sender

Statuslampe

mørk

hvidt lys

hvidt blinkende lys

hvidt med dobbelt blink

Sender...

... er slukket

... er tændt og sender

... er i parringstilstand

... har intet PCM-signal i den digitale indgang

Oversigt: Statuslampe på modtager

Statuslampe

mørk

konstant grønt lys

blinkende grønt lys

Modtager ...

... er slukket

... er tændt og modtager

... er i mikrofontilstand

lydstyrke-indikatorbjælke blinker

hurtigt

... er i parringstilstand

Oversigt over akustiske advarsler

Akustisk advarsel

Betydning

under brug: 1 bip

hvert 30. sekund

batteri næsten afladet

når lydstyrken ændres:

1 bip

max lydstyrke nået

når lydstyrken ændres:

2 bip

min lydstyrke nået

under brug: 1 bip

hvert 20. sekund

modtager uden for senderens rækkevidde

Tilslutning af senderen til en lydkilde

Sluk for lydkilden, før senderen tilsluttes. Anbring senderen nær lydkilden. Undlad at anbringe senderen i umiddelbar nærhed af tykke armerede betolvægge og andre radiosender, da dette kan reducere rækkevidden.

Du kan forbinde "earis" med en lydkilde (f.eks tv, stereoanlæg mv.) på flere måder.

Se valgmulighederne mht. tilslutning af lydkilden.

Tilslutningsmuligheder:

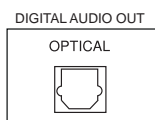

- S/PDIF digital udgang (Toslink)



- RCA-hunstik



- Hovedtelefon-jackstik



- Højtaler

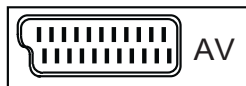

- SCART-hunstik

Tilslutning af senderen til digital udgang (S/PDIF / Toslink)

For bedste lyd kvalitet skal senderen sluttes til lydkilden ved hjælp af det optiske Toslink-kabel (digitalkabel).

Bemærk venligst, at den digitale indgang kun kan sende lydkilder i PCM/ stereo-standard.

Se i brugsanvisningen for den tilsluttede lyd kilde, hvordan den digitale udgang skal indstilles.



Audio-afspilning er ikke mulig, hvis der benyttes et kombineret digitalt signal (bitstream). Statuslampen på senderen blinker to gange med en mellemliggende pause, hvis der ikke findes en brugbar digital signalindgang.

Fjern beskyttelseshætterne på de to Toslink-stik på kablet. Sæt det optiske Toslink-kabel i senderens "Digital In"-stik, og forbind det med lyd-kilden. Analog/Digital-kontakten på senderens venstre side skal være indstillet til "Digital".

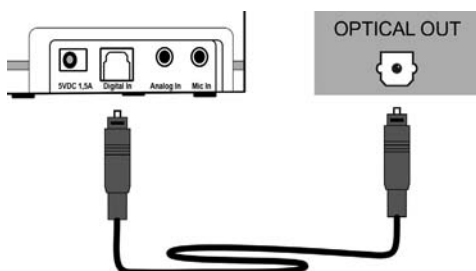

Tilslutning af senderen til RCA-hunstik

God lyd kvalitet kan opnås ved at forbinde senderen til lyd-kilden ved hjælp af den analoge audioledning.

Sæt det medfølgende audiokabel i senderens blå "Analog In"-stik. Forbind RCA-adapterkablet og audioledningen.

Sæt RCA-stikkene i RCA-hunstikkene i lyd-kilden. Sørg for, at det hvide stik er tilsluttet til lyd-kildens hvide hunstik, og det røde stik er tilsluttet til lyd-kildens røde hunstik.

Analog/Digital-kontakten på senderens venstre side skal være indstillet til "Analog".

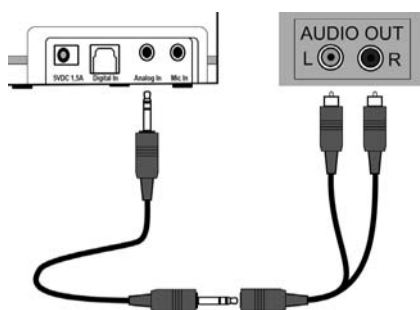

Tilslutning af senderen til et hovedtelefon-jackstik

Sæt den medfølgende audioledning i senderens blå Change to "Analog In"-stik. Sæt audioledningen i hovedtelefonstikket i lyd-kilden.

Indstil så vidt muligt lydstyrken for lyd-kilden til et mellemniveau.

Nogle tv-apparater dæmper egne højttalere, når der tilsluttes enheder til deres hovedtelefonstik. På nogle tv-apparater kan man slå denne automatiske dæmpnings-funktion fra via tv'ets indstillingsmenu. Alternativt

kan man bruge en anden tilslutningsmetode. Analog/Digital-kontakten på senderens venstre side skal være indstillet til "Analog".

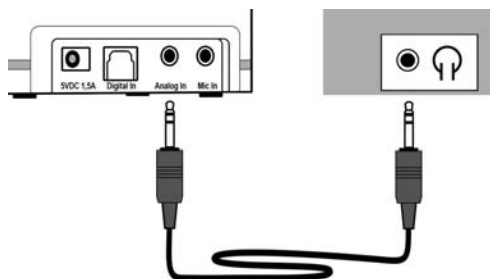

Tilslutning af senderen til en højttaler

Senderen kan optage lyd fra en højttaler via en mikrofon. Denne mikrofon medfølger ikke og skal købes separat hos din forhandler. Der må kun benyttes en "earis"-mikrofon.

Sæt mikrofonen i senderens grønne "Mic In"-stik. Fastgør mikrofonen til højttalergitteret på lyd-kilden.

Bemærk venligst, at lyd-kildens lydstyrke har direkte indflydelse på lydstyrken på modtageren. Vær også opmærksom på, at denne tilslutningsmetode giver den dårligste lyd-kvalitet blandt de forskellige valgmuligheder. Analog/Digital-kontakten på senderens venstre side skal være indstillet til "Analog".

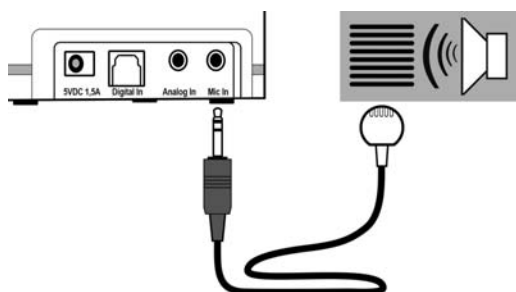

Tilslutning af senderen til et SCART-hunstik

SCART-adapteren medfølger ikke ved levering og kan købes hos en specialforhandler.

Sæt den medfølgende audioledning i senderens blå "Analog In"-stik. Forbind RCA-adapter med audioledningen.

Sæt RCA-adapteren i SCART-hunstikket i lyd-kilden. Analog/Digital-kontakten på senderens venstre side skal være indstillet til "Analog".

Tilslutning af strøm til senderen

Vælg den adapter, der passer til brugslandet, og indsæt den i strømforsyningsenheden, så den klikker på plads.

Tilslut strømforsyningsenheden til senderen med den gule "5V DC 1,5A"-stikkontakt. Tilslut herefter strømforsyningsenheden til en lysnetkontakt.

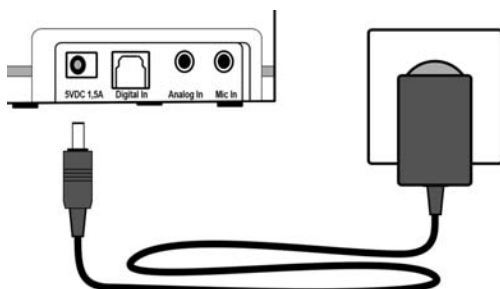

Brug af det genopladelige batteri

Indsæt det medfølgende batteri i modtageren med de skrå kanter opad, så batteriet klikker på plads.

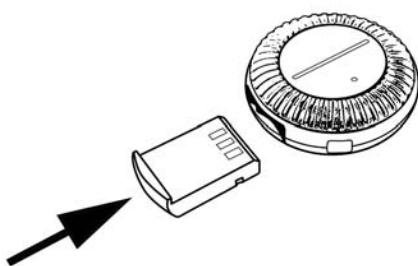

Oplad modtageren helt og uden afbrydelser inden første ibrugtagning. En fuld opladning på 100% tager ca. 4 timer.

Når batteriet er lavt, blinker statuslampen på modtageren, og der høres en biplyd hvert 30. sekund. Derefter - efter nogle minutter - slukker modtageren automatisk.

Batteriet oplades ved at anbringe modtageren i senderens ladestation. Rækken af kontrollamper skal vende opad. Magneter fastholder modtageren i den rigtige ladeposition.

Ladestatuslampen på modtagerens forside begynder at blinke rødt. Ladestatuslampen skifter til grønt, når batteriet er fuldt opladet.

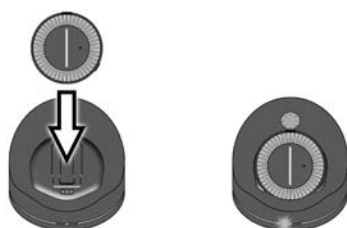

Vi anbefaler, at du altid sætter modtager i senderens ladestation, hvis enheden ikke benyttes. Dette sikrer, at batteriet altid holdes i optimal tilstand. Det intelligente ladekredsløb i modtageren forebygger, at batteriet overlades.

Et ekstra batteri kan oplades i senderen. Ekstra batterier fås hos din forhandler.

Reservebatteriet kan sættes i opladningsporten i højre side - husk først at fjerne dækslet over opladningsporten. Kontrollér, at de skrå forkanter vender opad, og sæt batteriet i uden at bruge kraft. Under opladningen lyser ladestatuslampen for reservebatteriet rødt og skifter til grønt, så snart det er fuldt opladet. Hermed er batteriet klar til brug.

Hvis du har et andet batteri, anbefaler vi, at du skifter batteri en gang om ugen. Begge batterier bruges således regelmæssigt og når deres maksimale levetid.

Alle genopladelige batterier mister kapaciteten over tid. Dette bemærkes ved, at brugstiden bliver kortere.

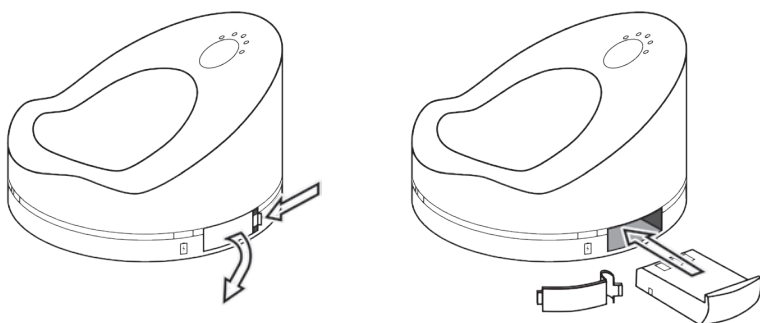

Brug af “earis”

Bemærk:

Din modtager kan indstilles til en meget høj lydstyrke. For at beskytte din egen hørelse samt hørelsen hos andre med almindelig høreevne, især børn, mod skader forårsaget af høj lydstyrke, skal du følge nedenstående anvisninger:

1. Indstil modtageren på et lavt lydstyrkeniveau, inden du bruger den.
2. Under brug skal du justere lydstyrken til et niveau, der er behageligt for dig.
3. Undlad at udsætte dig selv for høj lydstyrke i længere tid ad gangen.

Brug af “earis”-lommemodtager

Med “earis”-lommemodtagerversionen er det muligt at tilslutte den medfølgende induktive halsslynge eller en hvilken som helst form for hovedtelefoner eller andet høreudstyr med et 3,5 mm jackstik, herunder:

- Hovedtelefoner med hagebøjle
- Induktionskoblere - monaurale
- Induktionskoblere - binaurale
- DAI-audiokabel - monauralt
- DAI-audiokabel - binauralt

Tilslutning af halsslynge til “earis”-lommemodtager

Du kan kun bruge halsslyngen, hvis du har et høreapparat, der er udstyret med induktionsspole (T-spole eller loop-program).

Tilslut induktionssløjfens 3,5 mm-jackstik til stikket på lommemodtageren.

Indstil dit høreapparat til position T eller loop-program for at høre lyd.

Hvis dit høreapparatet ikke har en position T, eller hvis du ønsker at bruge et cochleært høreapparat, skal du kontakte din høreapparat-specialist.

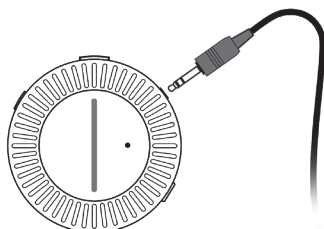

Tilslutning af hovedtelefoner til “earis”-lommemodtager

Vi anbefaler brug af lukkede hovedtelefoner eller hovedtelefoner i øret. Dette forhindrer, at lyden kan høres både direkte fra tv'et og gennem modtageren, hvilket skaber et ekko. Dette kan også ske med et blandet mikrofon/loop-program i et høreapparat.

Tilslut hovedtelefonernes 3,5 mm-jackstik til stikket på lommemodtageren.

Sådan bruges “earis”-lommemodtageren:

1. Tænd for din lydkilde (f.eks. tv). Hvis “earis” tilsluttes via hovedtelefonstikket eller betjenes med en mikrofon (ekstraudstyr), bør du indstille lydkildens lydstyrke til et mellemniveau. Dette er ikke nødvendigt, hvis “earis” forbindes via Toslink eller RCA.
2. Modtageren tænder automatisk, så snart du fjerner den fra ladestationen. Når modtageren er tændt, lyser den grønne statuslampe oven på modtageren.
Brug lydstyrkekontrollen på modtageren til at justere lydstyrken til et lavt niveau for at beskytte din hørelse. Et lavt lydstyrkeniveau indikeres ved, at kun nogle få lamper lyser på lydstyrke-indikatoren. Jo flere lamper der lyser på lydstyrke-indikatoren, desto højere er den indstillede lydstyrke.

3. Kontrollér, at halsslyngens sikkerhedsstik er lukket. Dette stik gør det lettere at tage halsslyngen på og minimerer desuden ulykker.
4. Den hvide statuslampe på senderen lyser, så snart senderen er i kontakt med modtageren, og der er etableret transmission.
5. Indstil den ønskede lydstyrke.
6. Lommemodtageren slukker automatisk, når du sætter den i ladestationen. Vi anbefaler altid at sætte modtageren tilbage i senderens ladestation, så batteriet altid er opladet. Hvis intet audiosignal når senderen i mere end 5 minutter, slukker den automatisk.
7. Som alternativ kan lommemodtageren også tændes og slukkes ved at holde Tænd/Sluk-knappen øverst på modtagerens venstre side nedtrykket.

Man opnår den bedste ydeevne og rækkevidde ved at anbringe modtageren korrekt. Om muligt bør modtageren kunne ses fra senderen.

Hvis det er muligt, og for at lette betjeningen, skal du holde modtageren i hånden, mens du har visuel kontakt til senderen.

Klipsen på bagsiden af modtageren kan bruges til at fastgøre "earis"-modtageren til dit bælte eller tøj.

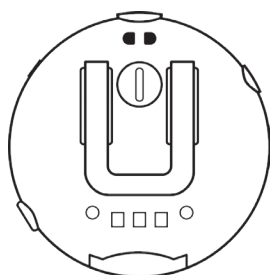

Du kan også bære modtageren i halsslyngen ved at fastgøre den til den strop, der stikker ud af bunden af halsslyngens hus. Tråd denne strop gennem øjet i modtageren, og dan en slynge ved at føre hele halsslyngen gennem stroppens sløjfe.



Valg af lydkilde

Du har mulighed for at forbinde maks. 2 lydkilder til senderen, f.eks. et analogt stereoanlæg og et digitalt tv-apparat. Brug "Analog/Digital"-indgangsvælgeren på venstre side af modtageren til at vælge den ønskede lydkilde.

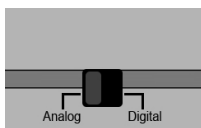

Justering af lydstyrken

Ved at dreje på den sølvfarvede lydstyrkekontrol på modtagerens forside kan du nemt indstille den ønskede lydstyrke. Rækken af kontrollamper viser den indstillede lydstyrke. Et lavt lydstyrkeniveau indikeres ved, at kun nogle få lamper lyser på lydstyrke-indikatorbjælken. Jo flere lamper der lyser på lydstyrke-indikatoren, desto højere er den indstillede lydstyrke.

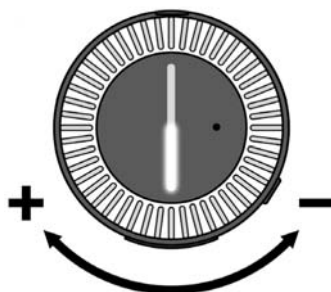

Justering af balancen

Med balancekontrollen kan du fordele lydstyrken mellem højre og venstre øre. Indstil balancen, så du hører lige meget i begge ører.

Bemærk venligst, at når du bruger halsslyngen, har balancekontrollen ingen virkning, da halsslyngen kun kan gengive lyden i mono.

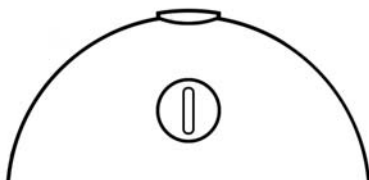

Brug af “dynamic sound HS” for at forbedre lydoplevelsen

Med “dynamic sound HS” har du mulighed for at finde den ideelle indstilling for din høreoplevelse. Den integrerede “dynamic sound HS” tilbyder fem valgbare dynamiske høreprofiler. Disse beregner altid lyden dynamisk i henhold til de respektive indstillinger og er specielt designet til brugere med høretab. “dynamic sound HS” er baseret på en algoritme udviklet af det tyske Fraunhofer Institute for Digital Media Technology IDMT i Oldenburg, som repræsenterer det nyeste inden for intelligent lydtilde-generering. Indgangssignalet opdeles i forskellige bånd, og hvert bånd ændres i sit dynamiske område. Denne ændring afhænger af den lydstyrke og lydprofil, der er valgt på senderen. Til sidst individualiseres lyden på de separate frekvensbånd. Når de separate frekvensbånd kombineres, så der dannes et samlet signal, reproducerer systemet lyden. Dette beregnes dynamisk og kontinuerligt i realtid, så du er sikker på altid at have den ideelle indstilling. Tale gengivelsen beregnes anderledes end f.eks. musik.

Du kan vælge den lydprofil, der passer dig bedst, blandt 5 muligheder. Den valgte profil gemmes.

Der kan vælges mellem følgende profiler:

1. stærk lydændring i lavfrekvensområdet
2. mindre lydændring i lavfrekvensområdet
3. ingen ændring
4. mindre lydændring i højfrekvensområdet
5. stærk lydændring i højfrekvensområdet

Der er to måder at vælge sin foretrukne lydprofil på:

1. Tryk på tonekontrol-knappen nederst til venstre på modtageren for at vælge den ønskede profil. Du kan identificere den indstillede profil på senderen ved hjælp af de 5 lydprofil-indikatorlamper.

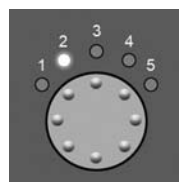
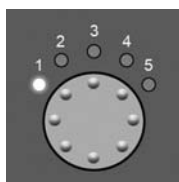
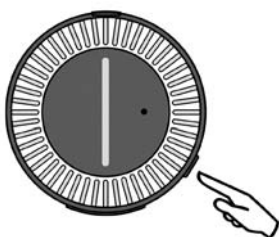

- Tryk på tonekontrol-knappen oven på senderen for at vælge den ønskede profil. Du kan identificere den indstillede profil på senderen ved hjælp af de 5 lydprofil-indikatorlamper.

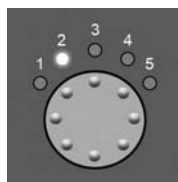
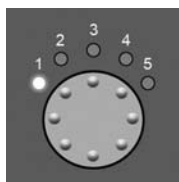

Du kan tilslutte maks. to modtagere til én “earis”-sender. Senderen beregner lydprofilen, mens de indstillede lydprofiler gemmes i modtageren. Senderen beregner altid den indstillede lydprofil for den modtager, der tændes først.

Kommunikationsforstærkning med modtageren

Transmissionens audiostrøm kan afbrydes til enhver tid, f.eks. hvis du vil tale med en person i rummet. Modtageren er klar til at bruge denne funktion 2 sekunder efter, at den tændes.

Dette gøres ved at trykke én gang på funktionsknappen oven på modtageren. Modtagerens integrerede mikrofon optager nu lydene fra omgivelserne og forstærker disse via modtageren. Lydstyrken kan justeres som sædvanligt. Du afslutter funktionen ved at trykke på funktionsknappen igen for at genoptage den foregående transmission.

Bemærk venligst, at lydstyrkeindstillingen for mikrofonen er uafhængig af lydstyrkeindstillingen for den foregående transmission. Den lydstyrke, du har indstillet for mikrofonen, gemmes og bruges næste gang du aktiverer den.

“dynamic sound HS” er ikke aktiveret, når mikronen er tændt.

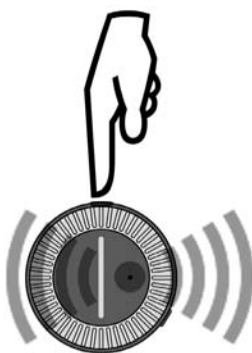

Parring af sender og modtager

For at "earis" kan fungere ordentligt, skal sender og modtager parres. Som regel er dette allerede gjort under produktionen og udføres som standard ved levering.

Men hvis du ønsker at bruge en anden modtager eller måske bliver nødt til at udskifte én senere, skal den først parres med senderen.

Der kan bruges maks. 2 modtagere samtidigt med én sender.

Der er 2 måder at parre en modtager med senderen på:

1. Når man sætter en ny modtager i senderens ladestation, parres disse to enheder automatisk.

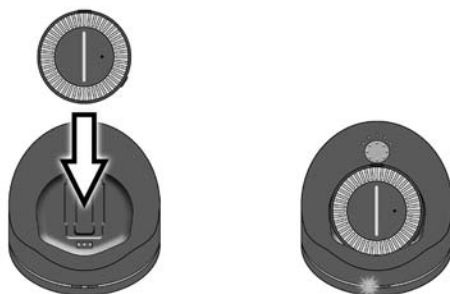

Eller 2. Hold tonekontrol-knappen nedtrykket, indtil statuslampen foran på senderen begynder at blinke hurtigt.

Hagebøjle-modtager: Du skal tage hagebøjle-modtageren på, for at den kan tændes.

Lommemodtager: Du skal fjerne lommemodtageren fra ladestationen for at tænde den.

Tryk på funktionsknappen oven på modtageren, indtil den blinkende statuslampe på senderen lyser konstant. Dette indikerer, at sender og modtager nu er parret.

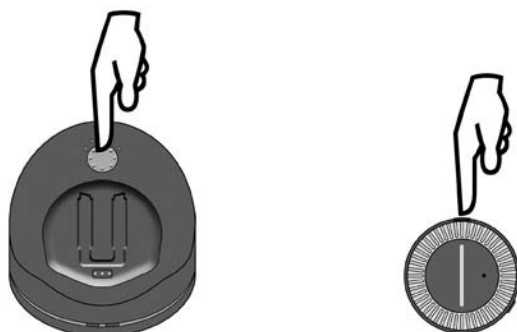

Vigtigt

Dette udstyr er beregnet til lytning i hjemmet. Enhver anden brug falder uden for dette produkts anvendelsesområde. Skader på udstyret, som skyldes brug, der ikke er i overensstemmelse med denne brugsanvisning, eller kraftig tilsmudsning, er udelukket fra garantien.

Enhederne er ikke vandtætte og bør opbevares på god afstand af alle væsker. Undlad at placere dem nær varmekilder. Undlad at placere genstande oven på enhederne, da dette kan forårsage driftsforstyrrelser.

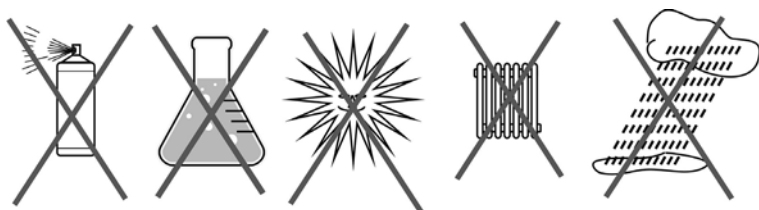

Garanti

“earis” er et ekstremt pålideligt produkt. Hvis der trods korrekt brug skulle opstå fejl, henvises til fejlfindings-guiden. Hvis dette ikke løser problemet, bedes du kontakte din forhandler eller producenten direkte for yderligere assistance, inden du begynder at returnere dele.

Garantien dækker gratis reparation og gratis returforsendelse, hvis dette er relevant.

Vi anbefaler, at delene returneres i den originale emballage, som derfor bør gemmes i hele garantiperioden.

Denne garanti dækker ikke misbrug, forkert håndtering eller forsøg på reparation foretaget af uautoriserede personer (brudt forsegling). Reparation under garantien vil kun blive gennemført ved fremvisning af købsbevis over for forhandleren eller producenten.

Under alle omstændigheder skal produktnummeret opgives.

Miljømæssige oplysninger / bortskaffelse



Bortskaffelse af brugt elektrisk eller elektronisk udstyr (gælder i lande i Den Europæiske Union og andre europæiske lande med et separat indsamlingssystem for sådant udstyr).

Symbolet på produktet eller på emballagen angiver, at dette produkt ikke må behandles som normalt husholdningsaffald men skal afleveres på en genbrugsstation, der tager imod elektriske og elektroniske apparater eller gennem dagrenovationens særlige indsamlingsordning for elskrot. Du beskytter miljøet og dine medmenneskers sundhed ved at bidrage til korrekt bortskaffelse. Miljø og sundhed bringes i fare ved ukorrekt bortskaffelse.

Materialegenbrug bidrager til at reducere forbruget af råstoffer.

Du kan få yderligere oplysninger om genbrug af dette produkt fra din kommune, de kommunale genbrugsstationer eller den butik, hvor du købte produktet.

Batteri



Det medfølgende batteri kan genbruges. Batteriet skal bortskaffes via batteriindsamlingsbeholdere eller afleveres i specialbutikker. Kun afladede batterier må bortskaffes af hensyn til miljøbeskyttelse.



Disse enheder opfylder kravene i følgende EF-direktiver:

- 2011/65/EF RoHS-direktiv
- 2012/19/EF WEEE-direktiv
- 2014/53/EF RED-direktiv
 - EN 301 489-17 V3.2.0 : 2017B
 - EN 301 489-1 V2.2.0 : 2017
 - EN 300 440 V2.1.1 : 2017
 - EN 62479 : 2010
- 2014/35/EF lavspændingsdirektiv EN 60065 : 2014

Overensstemmelse med ovennævnte direktiver er bekræftet af CE-mærket på enheden. CE-overensstemmelseserklæringer findes på internet-adressen **www.humanteknik.com/service**

Der tages forbehold for tekniske ændringer.

Fejlfinding

Symptomer	Årsag	Løsning
Ladestatuslamperne lyser ikke, selv om der er batterier isat i senderens ladestationer.	Senderen får ikke strøm fra strømforsyningsenheden.	Kontrollér, at strømforsyningsenheden er ordentligt tilsluttet, og at lysnettets stikkontakt fungerer korrekt.
Ladestatuslampen lyser ikke, selv om der er isat et batteri.	Ingen kontakt mellem batteri og ladestation i senderen.	Isæt batterierne korrekt og helt ind i senderen. Kontrollér, at kontaktfladerne er rene.
Modtagerens ladestatuslampe lyser ikke, selv om modtageren er sat i ladestationen.	Ingen kontakt mellem modtagerens batteri og senderens ladestation.	Kontrollér, at modtageren er anbragt korrekt i ladestationen.
Modtageren virker ikke, ingen lydtransmission.	Intet batteri i modtageren.	Sæt batteriet i modtageren.
	Senderen er ikke korrekt forbundet med tv-apparatet eller stereoanlægget.	Kontrollér kablerne og stikkene mellem senderen og lydkilden.
	TV-apparatet eller stereoanlægget er ikke tændt, eller udgangen er ikke konfigureret korrekt.	Tænd for lydkilden, eller kontrollér indstillingerne.
	Parringen er gået tabt.	Senderen og modtageren skal parres igen.
Modtageren virker ikke, ingen lydtransmission.	Modtageren er ikke tændt. (lommeversion)	Tænd for modtageren ved hjælp af Tænd/Sluk-kontakten på siden af enheden. (lommeversion)

Symptomer	Årsag	Løsning
	Modtagerens batteri er afladet eller ikke opladet.	Oplad batteriet, eller isæt et opladet batteri.
Lydtransmissionen er dårlig, støjende eller afbrudt.	Modtageren er langt væk fra senderen.	Bring modtageren tættere på senderen.
Lydtransmissionen forekommer forvrænget, dæmpet eller forstyrret.	Batteriet er næsten afladet.	Oplad batteriet, eller isæt et opladet batteri.
Lydtransmissionen afbrydes kortvarigt og virker så igen	Modtageren er langt væk fra senderen. Omgivelserne forhindrer transmission (vægge, genstande).	Bring modtageren tættere på senderen.
Batteriet holder kun kort tid.	Batteriet er ikke fuldt opladet eller defekt og virker derfor ikke længe.	Oplad batteriet, isæt et fuldt opladet batteri eller et nyt fuldt opladet batteri.

Tekniske data

Earis-sæt

Modulation:	Impulskode-modulation PCM Analog-over-digital
Bærefrekvens:	2,4 GHz ~ 2,5 GHz
Signal-støj-forhold:	-87 dB
RF-udgangseffekt:	10 dBm
Lydforsinkelse:	< 47 ms
Rækkevidde:	ca. 70 m
Temperaturområde:	0°C til 45°C
Strøm:	5 Volt DC / 1,5 A

Strømforsyning:	100-240 Volt 50-60 Hz 300 mA
-----------------	---------------------------------

Earis-lommemodtager

Stik:	stereo hun-jackstik min. 16 Ohm
Strøm:	Batteri AP18A 3,7 V 400 mAh lithium-polymer
Driftstid:	ca. 9 timer
Opladning:	ca. 9 timer
Vægt (inkl. genopladeligt batteri):	41 g
Mål:	63 mm x 24 mm
Temperaturområde:	0°C – 45°C

Spis treści	Strona
Ważne uwagi dotyczące bezpieczeństwa	75
Uwagi dotyczące bezpieczeństwa podczas korzystania z akumulatora litowo-polimerowego	76
Wstęp	76
Zawartość opakowania.....	77
Ogólne informacje o urządzeniu.....	78
Podłączanie nadajnika do źródła dźwięku.....	81
Podłączanie nadajnika do wyjścia cyfrowego (S/PDIF / Toslink).....	81
Podłączanie nadajnika do gniazd RCA.....	82
Podłączanie nadajnika do gniazda słuchawkowego	82
Podłączanie nadajnika do głośnika	83
Podłączanie nadajnika do gniazda SCART	83
Zasilanie nadajnika.....	84
Korzystanie z akumulatora	84
Korzystanie z zestawu „earis”	85
Korzystanie z odbiornika „earis” umieszczanego w kieszeni.....	86
Podłączanie słuchawek do odbiornika „earis” umieszczanego w kieszeni	86
Wybór źródła dźwięku	88
Regulacja głośności.....	88
Regulacja balansu	89
Korzystanie z funkcji „dynamic sound HS” pozwala poprawić jakość dźwięku.	89
Wzmacnianie dźwięku rozmowy za pomocą odbiornika	90
Łączenie nadajnika z odbiornikiem.....	91
Ważne uwagi	92
Gwarancja	92
Rozwiązywanie problemów	94
Dane techniczne.....	96

Ważne uwagi dotyczące bezpieczeństwa

Przed rozpoczęciem ustawiania i użytkowania urządzenia należy dokładnie zapoznać się z poniższymi instrukcjami.

- Instrukcję obsługi należy przechowywać w bezpiecznym miejscu, tak aby użytkownicy zawsze mieli do niej dostęp.
- Nie używać urządzenia, jeśli jest w widoczny sposób uszkodzone.
- Z urządzenia wolno korzystać wyłącznie w miejscach, w których dozwolone jest używanie częstotliwości radiowej 2,4 GHz.
- Urządzenie, a w szczególności moduł zasilający, przeznaczone jest do użytku wyłącznie w suchych pomieszczeniach. Prawidłowe działanie urządzenia gwarantowane jest wyłącznie w temperaturze od 5°C do 35°C.
- W celu uniknięcia wypadków należy przechowywać produkt, opakowanie i akcesoria poza zasięgiem dzieci i zwierząt domowych.
- Z urządzeniem i akcesoriami należy obchodzić się w sposób delikatny oraz nie należy umieszczać ich w zanieczyszczonych lub zapyłonych miejscach.
- Nadajnik i odbiornik należy utrzymywać w czystości.
- Gumowe nóżki nadajnika mogą wchodzić w reakcję chemiczną z lakierami i politurami, doprowadzając do uszkodzenia powierzchni mebla, na którym ustawiony jest nadajnik.
- Do zasilania nadajnika należy używać wyłącznie załączonego w zestawie modułu zasilającego.
- W przypadku kilkudniowej nieobecności w domu zalecamy odłączenie modułu zasilającego od gniazda elektrycznego.

Uwaga:

Głośność odbiornika można ustawić na bardzo wysoki poziom. Aby nie dopuścić do uszkodzenia słuchu użytkownika urządzenia oraz innych osób o zdrowym słuchu, a w szczególności dzieci, wskutek zbyt wysokiego poziomu głośności, należy postępować zgodnie z poniższymi instrukcjami:

1. Przed rozpoczęciem użytkowania odbiornika ustawiać niski poziom głośności dźwięku.
2. Podczas użytkowania dostosować poziom głośności do odpowiedniego dla siebie poziomu.
3. W przypadku korzystania z rozrusznika serca należy przed rozpoczęciem użytkowania urządzenia zasięgnąć porady lekarza lub producenta rozrusznika.
4. W przypadku korzystania z innych pomocy medycznych należy postępować zgodnie z instrukcjami bezpieczeństwa producenta i zaleceniami lekarza.

Uwagi dotyczące bezpieczeństwa podczas korzystania z akumulatora litowo-polimerowego

W urządzeniu „earis” zastosowano akumulator litowo-polimerowy, wyprodukowany zgodnie z najnowszymi standardami i przepisami dotyczącymi bezpieczeństwa. Niewłaściwy sposób użytkowania lub obchodzenia się z akumulatorem może doprowadzić do jego uszkodzenia, za które firma Humantechnik Group nie ponosi odpowiedzialności.

W skrajnych przypadkach występuje ryzyko:



- generowania dużej ilości ciepła
- zapłonu
- eksplozji
- wydzielania się dymu lub gazu

- Nie należy narażać akumulatora na temperatury przekraczające 70°C, np. poprzez pozostawianie go na słońcu lub wrzucanie do ognia.
- Nie narażać akumulatora na działanie wody ani kondensacji wilgoci.
- Nie doprowadzać do zwarcia akumulatora.
- Nie podejmować prób demontażu ani deformacji akumulatora.
- Przechowywać urządzenie oraz akumulator w chłodnym i suchym miejscu w temperaturze pokojowej.
- Używać wyłącznie załączonych w zestawie ładowarek.
- W przypadku dłuższego okresu braku użytkowania urządzenia regularnie doładowywać znajdujący się w urządzeniu akumulator (raz na 6 miesięcy przez około 1 godzinę).
- Ładować akumulator wyłącznie przy temperaturze otoczenia od 10°C do 40°C.
- W przypadku wyraźnego uszkodzenia urządzenia nie podejmować próby ładowania akumulatora.
- Zapoznać się z informacjami na temat gwarancji i utylizacji urządzenia.

Wstęp

Cyfrowy bezprzewodowy zestaw słuchawkowy wykorzystuje najnowsze technologie radiowej transmisji cyfrowej i umożliwia wzmocnienie dźwięku. Zastosowana w urządzeniu nowa technologia „dynamic sound HS” pozwala dostosować dźwięk do indywidualnych potrzeb użytkownika. Ciesz się krystalicznie czystym dźwiękiem zestawu stereo i telewizora w całym domu. Prosimy o uważne zapoznanie się z instrukcją użytkownika w celu prawidłowej konfiguracji urządzenia i zaznajomienia się ze wszystkimi możliwościami, które oferuje.

Zawartość opakowania

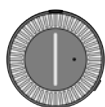

1 odbiornik umieszczony w kieszeni „earis”



1 nadajnik „earis”



1 pętla indukcyjna na szyję



1 akumulator

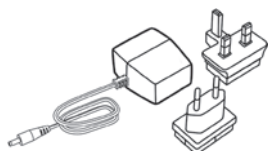

1 moduł zasilający z adapterami do różnych rodzajów gniazd



1 kabel Toslink

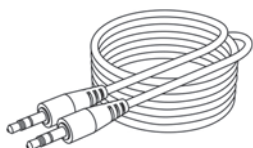

1 kabel audio z wtykami 3,5 mm stereo



1 adapter audio RCA na jack 3,5 mm stereo



1 skrócony podręcznik użytkownika



1 instrukcja obsługi



1 karta gwarancyjna

Ogólne informacje o urządzeniu

Informacje ogólne: Odbiornnik umieszczany w kieszeni

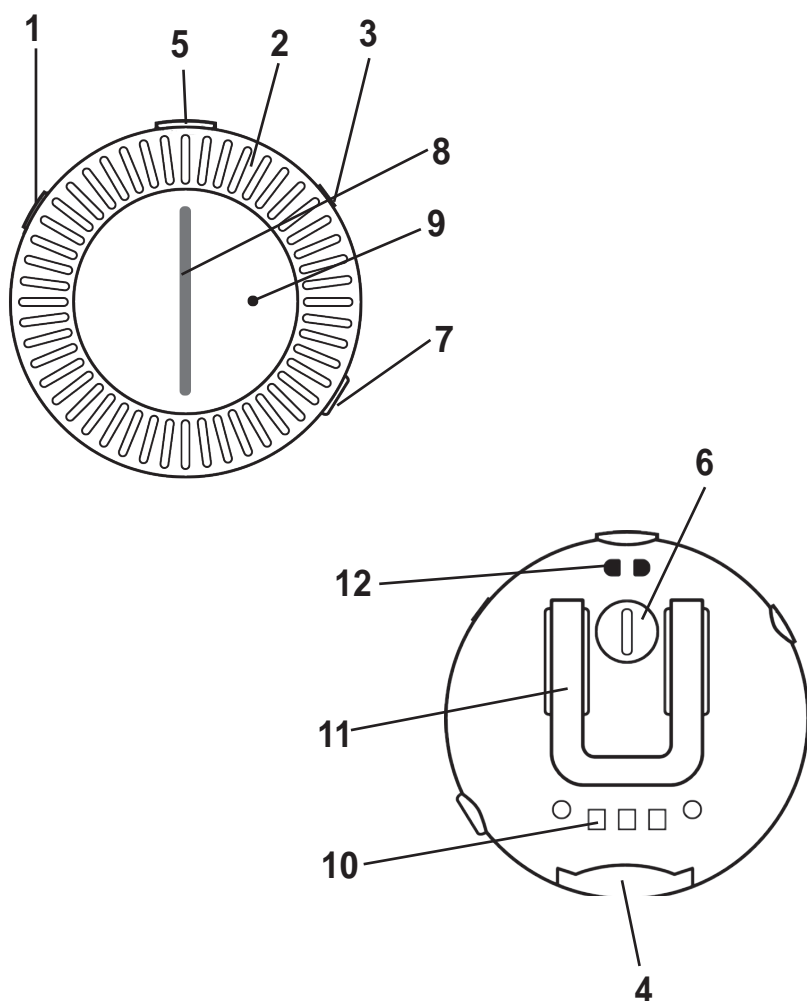

1. Przycisk włączania/wyłączenia
2. Regulacja głośności
3. Gniazdo jack 3,5 mm stereo
4. Komora akumulatora
5. Kontrolka stanu LED / przycisk funkcyjny
6. Regulacja balansu
7. Regulacja tonu
8. Wskaźnik głośności
9. Mikrofon
10. Styki ładowarki
11. Zaczep do paska
12. Zaczep do powieszenia
13. Pętla indukcyjna na szyję

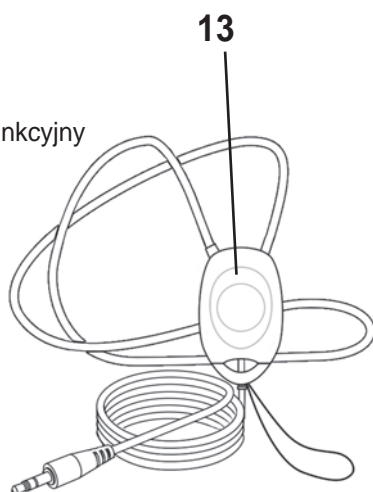

Informacje ogólne: Nadajnik

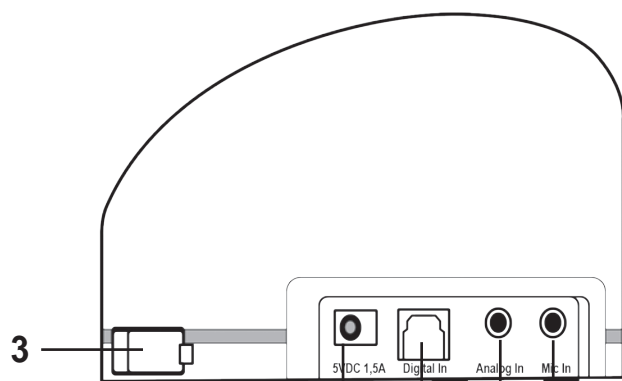
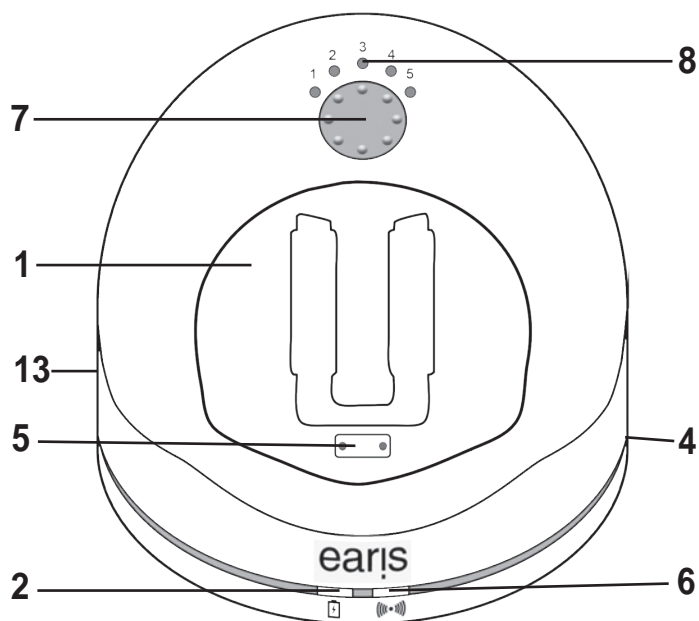

1. Gniazdo ładowania **9**
2. Wskaźnik LED stanu nadajnika w gnieździe ładowania **10**
3. Komora ładowania zapasowego akumulatora **11**
4. Wskaźnik LED zapasowego akumulatora **12**
5. Styki ładowarki z magnesem
6. Wskaźnik LED stanu
7. Przycisk regulacji tonu głosu/łączenia
8. Wskaźnik ustawienia tonu
9. Gniazdo zasilania
10. Optyczne złącze cyfrowe Toslink
11. Gniazdo jack do podłączania analogowych źródeł dźwięku stereo (niebieskie)
12. Gniazdo jack do podłączania mikrofonu (zielone)
13. Przełącznik sygnału analogowego/cyfrowego

Informacje ogólne: Wskaźnik LED stanu na nadajniku

Wskaźnik LED stanu	Nadajnik...
brak podświetlenia	... jest wyłączony
białe światło	... jest włączony i przesyła sygnał
białe migające światło	... znajduje się w trybie łączenia
podwójne mignięcie białego światła	... brak sygnału PCM na wejściu cyfrowym

Informacje ogólne: Wskaźnik LED stanu na odbiorniku

Wskaźnik LED stanu	Odbiornik...
brak podświetlenia	... jest wyłączony
stałe zielone światło	... jest włączony i odbiera sygnał
migające zielone światło	... znajduje się w trybie mikrofonu
pasek wskaźnika głośności szybko miga	... znajduje się w trybie łączenia

Informacje na temat alarmów dźwiękowych

Alarm dźwiękowy	Znaczenie
podczas użytkowania: 1 sygnał co 30 sekund	akumulator jest bliski rozładowania
podczas zmiany poziomu głośności 1 sygnał	osiągnięto maksymalny poziom głośności
podczas zmiany poziomu głośności 2 sygnały	osiągnięto minimalny poziom głośności
podczas użytkowania: 1 sygnał co 20 sekund	odbiornik znajduje się poza zasię- giem nadajnika

Podłączanie nadajnika do źródła dźwięku

Przed podłączeniem nadajnika należy wyłączyć źródło dźwięku. Umieść nadajnik w pobliżu źródła dźwięku. Nie umieszczaj nadajnika w pobliżu ścian z grubym zbrojeniem ani innych urządzeń transmitujących fale radiowe, ponieważ może to powodować ograniczenie zasięgu urządzenia. Istnieje kilka możliwości podłączania zestawu „earis” do źródła dźwięku (np. telewizora, wieży stereo itp.).

Sprawdź dostępne możliwości podłączenia źródła dźwięku.

Możliwości podłączenia:

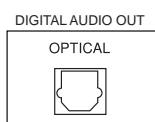

- Wyjście cyfrowe S/PDIF (Toslink)



- Gniazda RCA



- Gniazdo słuchawkowe



- Głośnik

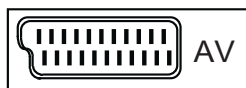

- Gniazdo SCART

Podłączanie nadajnika do wyjścia cyfrowego (S/PDIF / Toslink)

Aby uzyskać optymalną jakość dźwięku, podłączaj nadajnik do źródła dźwięku za pomocą cyfrowego kabla optycznego Toslink.

Należy pamiętać o tym, że poprzez wejście cyfrowe można przesyłać sygnał ze źródła dźwięku tylko w standardzie PCM/stereo.

Informacje na temat konfiguracji wyjścia cyfrowego podłączonego źródła dźwięku należy odnaleźć w instrukcji obsługi urządzenia stanowiącego źródło dźwięku.

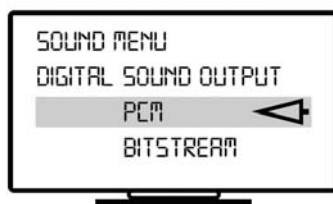

Odtwarzanie dźwięku będzie niemożliwe w przypadku użycia sygnału cyfrowego w postaci bitstream. W przypadku braku możliwego do użycia sygnału cyfrowego na wejściu urządzenia, dioda LED stanu na nadajniku mignie dwukrotnie.

Zdejmij zaślepki zabezpieczające z obu końcówek kabla Toslink. Podłącz jeden wtyk kabla optycznego Toslink do złącza Digital In nadajnika, a drugi do wyjścia źródła dźwięku. Przełącznik sygnału analogowego/cyfrowego w bocznej części nadajnika musi być ustawiony w pozycji „Digital”.

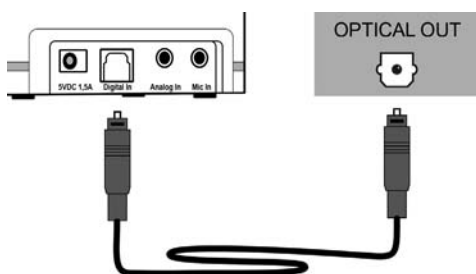

Podłączenie nadajnika do gniazd RCA

Dobrą jakość dźwięku można uzyskać poprzez podłączenie nadajnika do źródła dźwięku za pomocą kabla analogowego.

Podłącz wtyk załączonego w zestawie kabla audio do niebieskiego gniazda „Analog In” w nadajniku. Podłącz drugi wtyk do kabla przejściowego RCA.

Podłącz wtyki RCA do gniazd RCA w urządzeniu będącym źródłem dźwięku. Pamiętaj, aby podłączyć biały wtyk do białego gniazda urządzenia, a czerwony do czerwonego gniazda.

Przełącznik sygnału analogowego/cyfrowego w lewej części nadajnika musi być ustawiony w pozycji „Analog”.

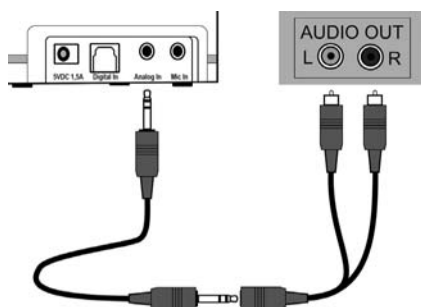

Podłączenie nadajnika do gniazda słuchawkowego

Podłącz wtyk załączonego w zestawie kabla audio do niebieskiego gniazda „Analog In” w nadajniku. Podłącz drugi wtyk kabla do gniazda słuchawkowego urządzenia będącego źródłem dźwięku.

Jeśli to możliwe, ustaw poziom głośności źródła dźwięku na średnią wartość.

W przypadku niektórych telewizorów po podłączeniu wtyku do gniazda słuchawkowego dźwięk z głośników zostaje wyciszony. W przypadku niektórych telewizorów opcję automatycznego wyciszania w takiej sytuacji można wyłączyć poprzez menu ustawień telewizora. Można również użyć innej metody podłączenia. Przełącznik sygnału analogowego/cyfrowego w lewej części nadajnika musi być ustawiony w pozycji „Analog”.

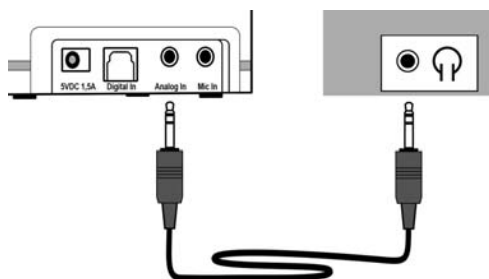

Podłączenie nadajnika do głośnika

Nadajnik może odbierać dźwięk z głośnika za pośrednictwem mikrofonu. Mikrofon nie jest załączony w zestawie i należy nabyć go oddzielnie w punkcie sprzedaży. Należy używać wyłącznie mikrofonu „earis”.

Podłącz mikrofon do zielonego gniazda nadajnika „Mic In”. Zamocuj mikrofon do głośnika źródła dźwięku.

Należy pamiętać o tym, że poziom głośności źródła dźwięku ma bezpośredni wpływ na poziom głośności odbiornika. Należy również pamiętać o tym, że ten sposób podłączenia oferuje najniższą jakość dźwięku ze wszystkich opisanych możliwości.

Przełącznik sygnału analogowego/cyfrowego w lewej części nadajnika musi być ustawiony w pozycji „Analog”.

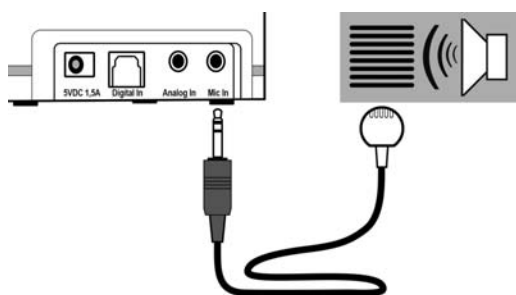

Podłączenie nadajnika do gniazda SCART

Adapter SCART nie jest załączony w zestawie i można go dokupić oddzielnie w specjalistycznym punkcie sprzedaży.

Podłącz wtyk załączonego w zestawie kabla audio do niebieskiego gniazda „Analog In” w nadajniku. Podłącz adapter SCART do kabla audio.

Podłącz adapter SCART do gniazda SCART w urządzeniu będącym źródłem dźwięku. Przełącznik sygnału analogowego/cyfrowego w lewej części nadajnika musi być ustawiony w pozycji „Analog”.

Zasilanie nadajnika

Wybierz odpowiedni adapter zasilający i włóż go do modułu zasilania aż do usłyszenia odgłosu zatrzaśnięcia.

Podłącz moduł zasilania do żółtego gniazda nadajnika „5 V DC 1,5 A”. Następnie podłącz moduł zasilania do gniazda sieciowego.

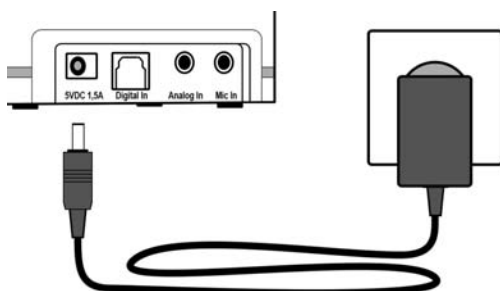

Korzystanie z akumulatora

Wsuń załączony w zestawie akumulator do odbiornika tak, aby ścięta ukośnie krawędź była skierowana do góry, aż do usłyszenia odgłosu zatrzaśnięcia:

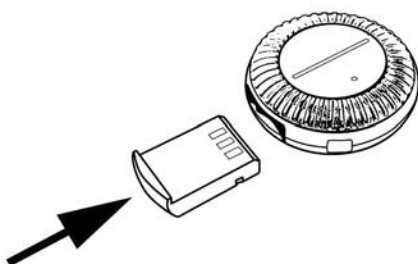

Przed pierwszym użyciem odbiornika akumulator należy naładować w sposób ciągły do pełna.

Pełne ładowanie do poziomu 100% trwa około 4 godzin.

Gdy poziom naładowania akumulatora jest niski, wskaźnik LED stanu na odbiorniku miga i co 30 sekund emitowany jest sygnał dźwiękowy. Następnie po kilku minutach odbiornik wyłączy się automatycznie.

Aby naładować akumulator, umieść odbiornik w gnieździe ładowania nadajnika. Pasek wskaźników LED musi być skierowany ku górze. Magnesy utrzymują odbiornik we właściwej pozycji podczas ładowania.

Wskaźnik LED stanu ładowania w przedniej części odbiornika zacznie migać na czerwono. Po całkowitym naładowaniu akumulatora wskaźnik LED stanu ładowania zmieni kolor na zielony.

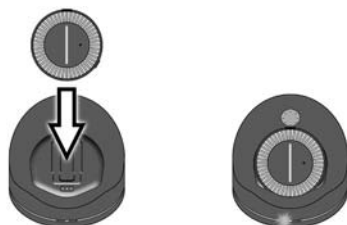

Zawsze, gdy urządzenie nie jest używane, zalecamy umieszczać odbiornik w gnieździe ładowania nadajnika. Pozwoli to stale utrzymywać akumulator w pełnej gotowości do pracy. Inteligentny układ ładowarki w odbiorniku zapobiega przeładowaniu akumulatora.

W nadajniku można ładować również dodatkowy akumulator. Dodatkowe akumulatory można nabyć w punkcie sprzedaży.

Dodatkowy akumulator można włożyć do gniazda ładowania umieszczonego po prawej stronie. Wcześniej należy otworzyć pokrywę gniazda. Akumulator należy wsunąć do gniazda bez używania nadmiernej siły tak, aby ścięta ukośnie krawędź była skierowana do góry. Podczas ładowania wskaźnik LED stanu ładowania dodatkowego akumulatora świeci na czerwono i zmienia kolor na zielony po całkowitym naładowaniu akumulatora. Akumulator jest wówczas gotowy do użycia.

W przypadku posiadania dwóch akumulatorów zalecamy przekładanie ich raz w tygodniu. Dzięki temu obydwa akumulatory będą użytkowane regularnie i możliwe będzie uzyskanie ich maksymalnego okresu przydatności do użytku.

Każdy akumulator traci pojemność wraz z upływem czasu. Objawia się to krótszym czasem jego użytkowania.

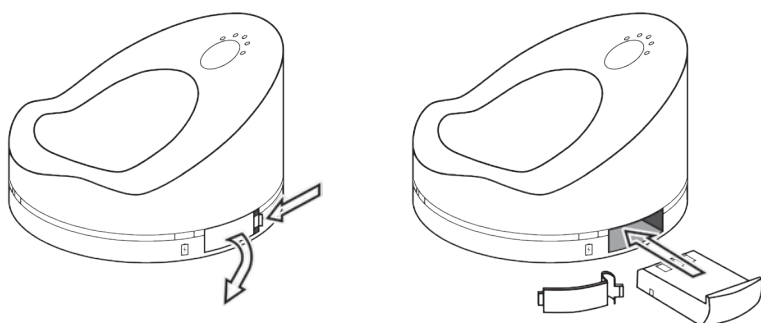

Korzystanie z zestawu „earis”

Uwaga:

Głośność odbiornika można ustawić na bardzo wysoki poziom. Aby nie dopuścić do uszkodzenia słuchu użytkownika urządzenia oraz innych osób o zdrowym słuchu, a w szczególności dzieci, wskutek zbyt wysokiego poziomu głośności, należy postępować zgodnie z poniższymi instrukcjami:

1. Przed rozpoczęciem użytkowania odbiornika ustawiać niski poziom głośności dźwięku.
2. Podczas użytkowania dostosować poziom głośności do odpowiedniego dla siebie poziomu.
3. Nie stosować wysokiego poziomu głośności przez dłuższy czas.

Korzystanie z odbiornika „earis” umieszczanego w kieszeni

W przypadku odbiornika „earis” umieszczanego w kieszeni istnieje możliwość podłączenia do gniazda słuchawkowego 3,5 mm załączonej w zestawie pętli indukcyjnej na szyję, dowolnego typu słuchawek lub innych akcesoriów dźwiękowych, w tym między innymi:

- Słuchawek umieszczanych pod podbródkiem
- Indukcyjnych słuchawek monauralnych
- Indukcyjnych słuchawek binauralnych
- Monauralnego kabla DAI-Audio
- Binauralnego kabla DAI-Audio

Podłączanie pętli indukcyjnej na szyję do odbiornika „earis” umieszczanego w kieszeni

Korzystanie z pętli indukcyjnej na szyję jest możliwe wyłącznie w przypadku posiadania aparatu słuchowego wyposażonego w cewkę indukcyjną (funkcja T-coil lub podobny program pętli).

Podłącz wtyczkę 3,5 mm pętli indukcyjnej do gniazda odbiornika umieszczanego w kieszeni.

Ustaw aparat słuchowy w trybie T lub programu pętli, aby móc słyszeć dźwięk.

Jeśli posiadany aparat słuchowy nie obsługuje programu pętli lub jeśli używasz aparatu słuchowego Cochlear, skontaktuj się z technikiem obsługującym aparat słuchowy.

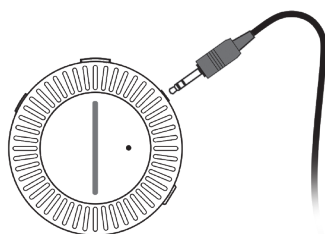

Podłączanie słuchawek do odbiornika „earis” umieszczanego w kieszeni

Zalecamy używanie słuchawek o konstrukcji zamkniętej lub słuchawek dousznych. Pozwala to wyeliminować słyszenie dźwięku bezpośrednio z telewizora, który w połączeniu z dźwiękiem z odbiornika może powodować powstawanie echa. Efekt taki może również występować w przypadku jednoczesnego korzystania z mikrofonu i programu pętli w aparacie słuchowym.

Podłącz wtyczkę 3,5 mm słuchawek do gniazda odbiornika umieszczanego w kieszeni.

W celu użycia odbiornika „earis” umieszczanego w kieszeni należy postępować w następujący sposób:

1. Włączyć źródło dźwięku (np. telewizor). Jeśli odbiornik „earis” jest podłączony poprzez gniazdo słuchawkowe lub przy użyciu opcjonalnego mikrofonu, głośność źródła dźwięku należy ustawić na średni poziom. Nie jest to konieczne w przypadku podłączenia odbiornika „earis” poprzez kabel Toslink lub RCA.
2. Odbiornik włącza się automatycznie po wyjęciu go z gniazda ładowania. Gdy odbiornik jest włączony, zapala się zielony wskaźnik LED stanu w jego górnej części.
Aby chronić słuch, należy ustawiać niski poziom głośności na odbiorniku. Niski poziom głośności sygnalizowany jest poprzez zapalenie niewielkiej liczby diod LED na wskaźniku głośności. Im więcej diod LED jest podświetlonych na wskaźniku, tym wyższy poziom głośności.
3. Upewnij się, że złącze bezpieczeństwa pętli indukcyjnej jest zamknięte. Złącze to ułatwia zakładanie pętli indukcyjnej oraz ogranicza możliwość wystąpienia wypadków.
4. Biały wskaźnik stanu LED na nadajniku zapala się po nawiązaniu połączenia z odbiornikiem.
5. Ustaw żądany poziom głośności.
6. Odbiornik umieszczany w kieszeni wyłącza się automatycznie po umieszczeniu go w gnieździe ładowania. Zalecamy zawsze odkładać odbiornik do gniazda ładowania nadajnika, aby akumulator był stale naładowany. Jeśli przez ponad 5 minut do nadajnika nie jest dostarczany żaden sygnał audio, zostaje on automatycznie wyłączony.
7. Innym sposobem włączania i wyłączania odbiornika umieszczanego w kieszeni jest naciśnięcie i dłuższe przytrzymanie przełącznika zasilania umieszczonego w górnej lewej części odbiornika.

Prawidłowe położenie odbiornika pozwala zapewnić optymalną wydajność działania i zasięg urządzenia. W miarę możliwości pomiędzy odbiornikiem a nadajnikiem nie powinny znajdować się żadne przeszkody. Jeśli jest to możliwe i wygodne, trzymaj odbiornik w dłoni i staraj się pozostawać w miejscu, w którym możliwy jest kontakt wzrokowy z nadajnikiem.

Zaczep umieszczony w tylnej części odbiornika pozwala przypiąć odbiornik „earis” umieszczany w kieszeni do paska lub ubrania.

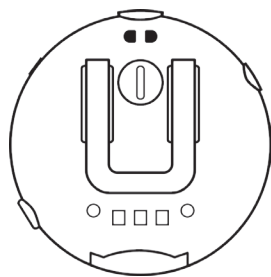

Odbiornik można również przymocować do pętli indukcyjnej zakładanej na szyję, używając wystającego uszka w dolnej części obudowy pętli indukcyjnej. W tym celu uszko należy przewlec przez zaczepek w odbiorniku, a następnie przełożyć całą pętlę indukcyjną przez uszko.



Wybór źródła dźwięku

Istnieje możliwość podłączenia maksymalnie 2 źródeł dźwięku do nadajnika, np. analogowego zestawu stereo i cyfrowego telewizora. Za pomocą przełącznika wyboru sygnału wejściowego „Analog/Digital” po lewej stronie urządzenia wybieraj żądane źródło dźwięku.

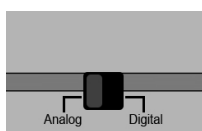

Regulacja głośności

Obracanie dużego srebrnego pokrętki regulacji głośności w przedniej części odbiornika pozwala wygodnie sterować poziomem głośności. Pasek wskaźników LED informuje o wybranym poziomie głośności. Niski poziom głośności sygnalizowany jest poprzez zapalenie niewielkiej liczby diod LED na pasku wskaźnika głośności. Im więcej diod LED jest podświetlonych na wskaźniku, tym wyższy poziom głośności.

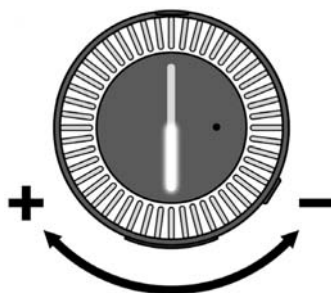

Regulacja balansu

Regulacja balansu pozwala ustawić rozłożenie poziomu dźwięku pomiędzy prawym a lewym uchem. Ustaw balans tak, aby słyszeć dźwięk równie dobrze w prawym i lewym uchu.

Należy pamiętać o tym, że podczas korzystania z pętli indukcyjnej nie działa sterowanie balansem, ponieważ odtwarzany przy użyciu pętli dźwięk jest monofoniczny.

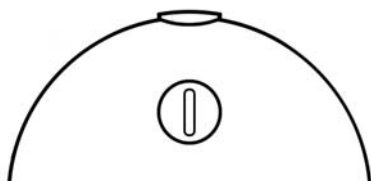

Korzystanie z funkcji „dynamic sound HS” pozwala poprawić jakość dźwięku.

Funkcja „dynamic sound HS” umożliwia znalezienie idealnego dostosowania dźwięku do własnych preferencji. Wbudowana funkcja „dynamic sound HS” oferuje pięć możliwych do wyboru dynamicznych profili dźwięku. Profile te zostały stworzone specjalnie z myślą o osobach z ubytkiem słuchu i pozwalają w dynamiczny sposób dostosowywać dźwięk do określonych ustawień. Funkcja „dynamic sound HS” oparta jest na algorytmie opracowanym przez należącego do Towarzystwa Fraunhofera niemiecki instytut Digital Media Technology IDMT w Oldenburgu i stanowi odzwierciedlenie najnowszych badań w zakresie inteligentnego tworzenia pejzażu dźwiękowego. Sygnał wejściowy dzielony jest na oddzielne pasma, a następnie każde z pasm poddawane jest zmianie zakresu dynamicznego. Wprowadzana zmiana zależna jest od poziomu głośności oraz profilu dźwięku ustawionego w nadajniku. Ostatecznie dźwięk zostaje poddany indywidualnej korekcji na poziomie poszczególnych pasm. Po połączeniu oddzielnych pasm częstotliwości w jeden sygnał, system odtwarza dźwięk.

Wprowadzane zmiany obliczane są w sposób dynamiczny i ciągły w czasie rzeczywistym, dzięki czemu użytkownik stale otrzymuje idealnie dostosowany dźwięk. Korekcja dźwięku odtwarzanego głosu jest obliczana w inny sposób niż np. muzyki.

Użytkownik może wybrać najbardziej odpowiadający mu z pięciu dostępnych profili dźwięku. Wybrany profil zostaje zapisany.

Dostępne są następujące profile:

1. silna korekcja dźwięku w zakresie niskich częstotliwości
2. subtelna korekcja dźwięku w zakresie niskich częstotliwości
3. brak korekcji
4. subtelna korekcja dźwięku w zakresie wysokich częstotliwości
5. silna korekcja dźwięku w zakresie wysokich częstotliwości

Żądany profil dźwięku można wybrać na dwa sposoby:

1. Poprzez naciśnięcie przycisku regulacji tonu w dolnej lewej części odbiornika aż do wybraniażądanego profilu. Wybrany profil sygnalizowany jest poprzez 5 wskaźników LED na nadajniku.

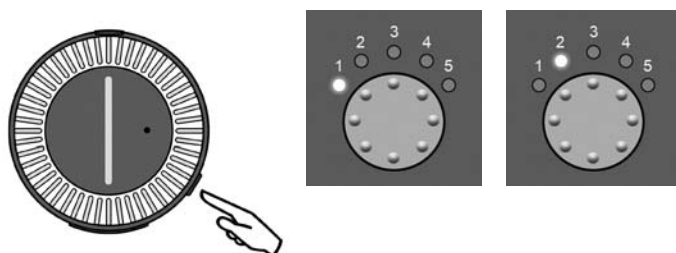

2. Poprzez naciśnięcie przycisku regulacji tonu w górnej części nadajnika aż do wybraniażądanego profilu. Wybrany profil sygnalizowany jest poprzez 5 wskaźników LED na nadajniku.

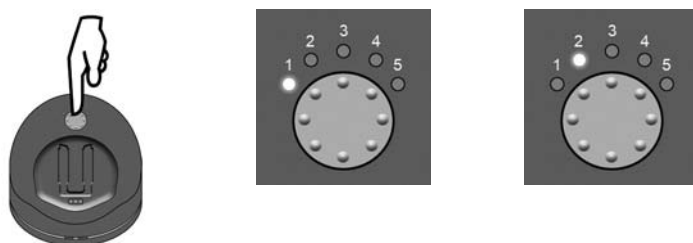

Możliwe jest podłączenie maksymalnie dwóch odbiorników do nadajnika „earis”. Nadajnik oblicza profil dźwięku, a ustawione profile dźwięku zostają zapisane w odbiorniku.

Nadajnik zawsze oblicza profil dźwięku odbiornika, który zostanie włączony jako pierwszy.

Wzmacnianie dźwięku rozmowy za pomocą odbiornika

Dźwięk przesyłanego sygnału można w dowolnym momencie przerwać, np. w celu rozmowy z inną osobą, znajdującą się w tym samym pomieszczeniu. Funkcja ta jest dostępna po 2 sekundach od włączenia odbiornika. W celu uruchomienia funkcji należy jeden raz nacisnąć przycisk umieszczony w górnej części odbiornika. Wbudowany w odbiornik mikrofon będzie teraz zbierał dźwięki z otoczenia i będą one wzmacniane przez odbiornik. Głośność dźwięku można regulować w normalny sposób. W celu wyłączenia funkcji ponownie naciśnij przycisk funkcyjny, aby wznowić poprzednią transmisję sygnału.

Należy zauważyć, że ustawienie głośności mikrofonu jest niezależne od ustawienia głośności poprzedniej transmisji. Wprowadzone ustawienie głośności mikrofonu zostanie zapisane i będzie włączane przy następnym aktywowaniu funkcji.

Funkcja „dynamic sound HS” nie zostaje aktywowana, gdy włączony jest mikrofon.

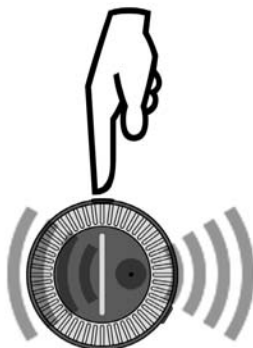

Łączenie nadajnika z odbiornikiem

Aby zestaw „earis” działał prawidłowo, konieczne jest połączenie nadajnika z odbiornikiem. Znajdujące się w zestawie urządzenia zostały w sposób standardowy połączone na etapie produkcji.

Jednak w przypadku potrzeby użycia innego odbiornika lub wymiany starego odbiornika na nowy konieczne jest połączenie go z nadajnikiem.

Z jednym nadajnikiem mogą być równocześnie używane maksymalnie 2 odbiorniki.

Odbiornik można połączyć z nadajnikiem na dwa możliwe sposoby:

1. Po włożeniu nowego odbiornika do gniazda ładowania nadajnika urządzenia zostaną automatycznie połączone.

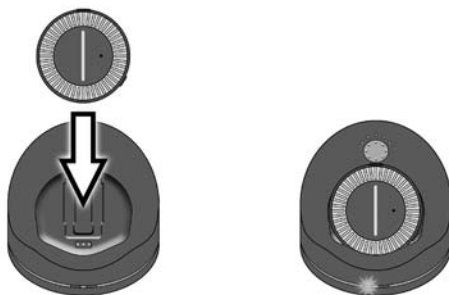

lub 2. Naciśnij i przytrzymaj przycisk regulacji tonu aż do momentu, gdy wskaźnik LED stanu w przedniej części nadajnika zacznie szybko migać.

Odbiornik umieszczany pod podbródkiem: Załóż odbiornik, aby go włączyć.

Odbiornik umieszczany w kieszeni: Aby włączyć odbiornik, należy wyjąć go z gniazda ładowania w nadajniku.

Naciśnij przycisk funkcyjny umieszczony w górnej części odbiornika i przytrzymaj aż do momentu, gdy migający wskaźnik LED stanu zacznie świecić światłem ciągłym. Oznacza to, że nadajnik i odbiornik zostały połączone.

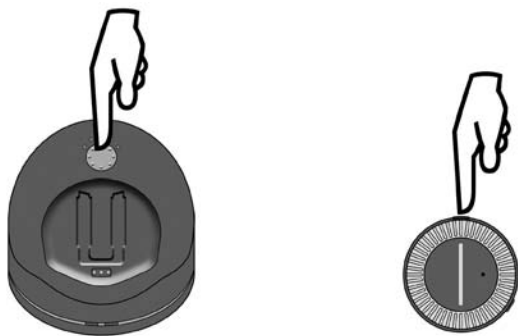



Ważne uwagi

Urządzenie jest przeznaczone do użytku w warunkach domowych. Inne zastosowania wykraczają poza zakres dopuszczalnego użycia produktu. Uszkodzenie lub zanieczyszczenie urządzenia wskutek użytkowania niezgodnego z niniejszą instrukcją nie jest objęte gwarancją.

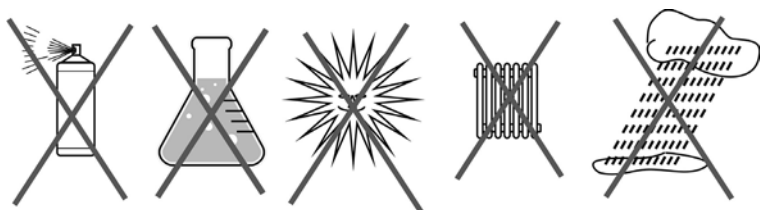
Urządzenia nie są wodoodporne i należy je chronić przed kontaktem z wszelkimi płynami. Nie umieszczać urządzeń w pobliżu źródeł ciepła. Nie kłaść żadnych przedmiotów na urządzeniach, ponieważ może to spowodować ich nieprawidłowe działanie.



Gwarancja

 Zestaw „earis” jest produktem o wysokim poziomie niezawodności. W razie wystąpienia usterki uniemożliwiającej normalne  użytkowanie urządzenia należy postępować zgodnie z instrukcją rozwiązywania problemów. Jeśli nie pomoże to w naprawieniu usterki, przed zwróceniem produktu prosimy o kontakt ze sprzedawcą lub producentem w celu uzyskania dalszej pomocy.

Gwarancja obejmuje darmową naprawę oraz koszt odesłania urządzenia z powrotem do klienta (o ile dotyczy).

Zalecane jest odsyłanie produktu w jego oryginalnym opakowaniu, dlatego też należy zachować opakowanie na czas trwania okresu gwarancji.

Gwarancja nie obejmuje użytkowania urządzenia niezgodnie z przeznaczeniem, niewłaściwego sposobu obsługi lub podejmowania prób naprawy przez osoby do tego nieuprawnione (uszkodzenie plomb). Do wykonania naprawy gwarancyjnej konieczne jest okazanie dowodu zakupu urządzenia sprzedawcy lub producentowi.

Zawsze należy podawać numer produktu.

Informacje dotyczące ochrony środowiska/utylizacji



Utylizacja zużytych zespołów elektrycznych i elektronicznych (dotyczy wyłącznie krajów Unii Europejskiej oraz innych krajów europejskich posiadających oddzielne systemy zbierania odpadów).

Taki symbol umieszczony na produkcie lub opakowaniu oznacza, że tego produktu nie należy wyrzucać razem z innymi odpadami gospodarstwa domowego, lecz należy go oddać do punktu recyklingu, punktu zbiórki odpadów elektrycznych i elektronicznych lub umieścić w przeznaczonym do tego celu żółtym pojemniku. Dzięki odpowiedniej utylizacji tego wyrobu chronią Państwo środowisko naturalne i zdrowie innych osób. Pozbywanie się produktu w niewłaściwy sposób stanowi zagrożenie dla środowiska naturalnego i zdrowia ludzi.

Recykling materiałów pomaga ograniczyć zużycie surowców.

Więcej informacji na temat prawidłowego recyklingu tego produktu można uzyskać w odpowiednim lokalnym urzędzie, firmie zajmującej się wywozem odpadów lub w miejscu zakupu produktu.

Akumulator

Załączony w zestawie akumulator podlega recyklingowi. Zużyty akumulator należy zutylizować poprzez oddanie do odpowiedniego punktu skupu. Ze względu na ochronę środowiska należy utylizować wyłącznie rozładowane akumulatory.



Urządzenia spełniają wymogi poniższych dyrektyw WE:

- 2011/65/WE – Dyrektywa w sprawie ograniczenia stosowania niektórych niebezpiecznych substancji w sprzęcie elektrycznym i elektronicznym (RoHS)
- 2012/19/WE – Dyrektywa w sprawie zużytego sprzętu elektrotechnicznego i elektronicznego (WEEE)
- 2014/53/WE – Dyrektywa radiowa RED
EN 301 489-17 V3.2.0: 2017B
EN 301 489-1 V2.2.0: 2017
EN 300 440 V2.1.1: 2017
EN 62479: 2010
- Dyrektywa niskonapięciowa 2014/35/UE EN 60065: 2014

Zgodność z powyższymi dyrektywami potwierdza oznaczenie CE umieszczone na urządzeniu. Deklaracje zgodności są dostępne online, na stronie internetowej www.humantechnik.com/service

Firma zastrzega sobie prawo do zmian technicznych.

Rozwiązywanie problemów

Objawy	Przyczyna	Rozwiązanie
Wskaźnik LED stanu ładowania nie zapala się pomimo włożenia akumulatora do gniazda ładowania nadajnika.	Nadajnik nie dostaje zasilania z modułu zasilającego.	Sprawdzić, czy moduł zasilania jest prawidłowo podłączony do gniazda elektrycznego i czy gniazdo elektryczne jest sprawne.
Wskaźnik LED stanu ładowania nie zapala się pomimo włożenia akumulatora do gniazda ładowania.	Brak styku pomiędzy akumulatorem a gniazdem ładowania w nadajniku.	Włożyć akumulator prawidłowo do gniazda ładowania. Sprawdzić, czy styki są czyste.
Wskaźnik LED stanu ładowania odbiornika nie zapala się pomimo włożenia odbiornika do gniazda ładowania.	Brak styku pomiędzy akumulatorem odbiornika a gniazdem ładowania w nadajniku.	Sprawdzić, czy odbiornik jest włożony prawidłowo do gniazda ładowania.
Odbiornik nie działa, dźwięk nie jest przesyłany.	Brak akumulatora w odbiorniku.	Włożyć akumulator do odbiornika.
	Nadajnik nie jest prawidłowo podłączony do telewizora lub zestawu stereo.	Sprawdzić kable i połączenia pomiędzy nadajnikiem a źródłem dźwięku.
	Telewizor lub zestaw stereo nie jest włączony albo wyjście sygnału z urządzenia nie jest prawidłowo skonfigurowane.	Włączyć urządzenie będące źródłem dźwięku lub sprawdzić ustawienia sygnału wyjściowego.
	Połączenie między urządzeniami zostało utracone.	Ponownie wykonać procedurę łączenia nadajnika z odbiornikiem.

Objawy	Przyczyna	Rozwiązanie
Odbiornik nie działa, dźwięk nie jest przesyłany.	Odbiornik nie jest włączony. (Wersja umieszczana w kieszeni)	Włączyć odbiornik za pomocą przełącznika zasilania na bocznej stronie urządzenia. (Wersja umieszczana w kieszeni)
	Akumulator odbiornika jest rozładowany lub niesprawny.	Naładować akumulator lub włożyć naładowany akumulator.
Jakość dźwięku jest słaba, występują zakłócenia lub szum.	Odbiornik znajduje się zbyt daleko od nadajnika.	Umieścić odbiornik bliżej nadajnika.
Dźwięk jest zniekształcony, wy-ciszony lub występują zakłócenia.	Akumulator jest bliski rozładowania.	Naładować akumulator lub włożyć naładowany akumulator.
O d t w a r z a n i e dźwięku zostaje na chwilę przerwane, a następnie działa ponownie.	Odbiornik znajduje się zbyt daleko od nadajnika. Przesyłany sygnał jest tłumiony przez przeszkody (ściany, przedmioty itp.).	Umieścić odbiornik bliżej nadajnika.
Akumulator wkrótce całkowicie się rozładuje.	Akumulator nie jest całkowicie naładowany lub jest uszkodzony i nie nadaje się do użytku.	Naładować akumulator, włożyć całkowicie naładowany akumulator lub wymienić akumulator na nowy, całkowicie naładowany.

Dane techniczne

Zestaw Earis

Modulacja:	Modulacja PCM Analog-over-digital
Częstotliwość nośna:	2,4 GHz~2,5 GHz
Stosunek sygnału do szumu:	-87 dB
Moc wyjściowa RF:	10 dBm
Opóźnienie dźwięku:	< 47 ms
Zasięg roboczy:	ok. 70 m
Zakres temperatur:	0°C do 45°C
Zasilanie:	5 V DC / 1,5 A
Źródło zasilania:	100-240 V 50-60 Hz 300 mA

Odbiornik umieszczony w kieszeni Earis

Złącze:	Gniazdo jack stereo min. 16 omów
Zasilanie:	Akumulator litowo-polimerowy AP18 A 3,7 V 400 mAh
Czas pracy:	ok. 9 godzin
Ładowanie:	ok. 2 godzin
Waga (z akumulatorem):	41 g
Wymiary:	63 mm*24 mm
Zakres temperatur:	0 °C – 45 °C

Index	Strana
Důležitá bezpečnostní upozornění	99
Bezpečnostní upozornění týkající se dobíjecí baterie li-pol.....	100
Úvod	100
Obsah balení	101
Přehled výrobku.....	102
Připojení vysílače k audio zdroji	105
Připojení vysílače k digitálnímu výstupu (S/PDIF / Toslink).....	105
Připojení vysílače ke zdífkám RCA	106
Připojení vysílače ke zdínce sluchátek.....	106
Připojení vysílače k reproduktoru	107
Připojení vysílače ke zdínce SCART	107
Napájení vysílače	108
Použití dobíjecí baterie	108
Používání zařízení „earis“	109
Používání kapesního přijímače „earis“	110
Výběr audio zdroje.....	112
Nastavení hlasitosti	112
Nastavení vyvážení	112
Použití funkce „dynamic sound HS“ ke zlepšení požitku ze zvuku.....	113
Zesílení komunikace s přijímačem	114
Párování vysílače a přijímače.....	115
Důležité poznámky	116
Záruka	116
Ekologické informace / likvidace.....	116
Řešení problémů	118
Specifikace	120

Důležitá bezpečnostní upozornění

Než budete nastavovat a používat toto zařízení, pečlivě a důkladně si prosím přečtěte tyto pokyny.

- Tuto uživatelskou příručku mějte na spolehlivém místě, aby se k ní vždy mohli dostat jiní uživatelé.
- Zařízení nepoužívejte, pokud je zjevně poškozeno.
- Zařízení používejte pouze na místech, kde je povolena rádiová technologie 2,4 GHz.
- Zařízení a zvláště elektrická napájecí jednotka jsou určeny k provozu pouze na suchých místech v interiéru. Funkce je zaručena pouze při pokojových teplotách 5 °C až 35 °C.
- Výrobek, obal a příslušenství držte mimo dosah dětí a domácích zvířat, abyste předešli nehodám.
- Se zařízením a příslušenstvím vždy zacházejte opatrně a nedávejte jej do znečištěného či prашného prostoru.
- Vysílač a přijímač udržujte v čistotě.
- Nátěry a leštidla na nábytek mohou chemicky působit na pryžové nohy vysílače a způsobit poškození povrchu vašeho nábytku.
- K napájení vysílače používejte pouze dodanou elektrickou napájecí jednotku.
- Pokud nebudete několik dní přítomni, doporučujeme odpojit elektrickou napájecí jednotku z elektrické zásuvky.

Pozor:

Váš přijímač může být nastaven na velmi vysokou hlasitost. Pro ochranu vašeho vlastního sluchu nebo sluchu lidí s běžným sluchem, zvláště dětí, před poškozením způsobeným nadměrnou hlasitostí dodržujte prosím následující pokyny:

1. Než začnete přijímač používat, nastavte jej na nízkou hlasitost.
2. Během používání upravte hlasitost na úroveň, která je vám pohodlná.
3. Jestliže máte pacemaker, před používáním výrobku se poradte se svým lékařem nebo s výrobcem pacemaku.
4. Jestliže používáte jiné lékařské přístroje, používejte zařízení pouze v souladu s bezpečnostními pokyny svého lékaře nebo výrobce.

Bezpečnostní upozornění týkající se dobíjecí baterie li-pol

Baterie použitá ve výrobku „earis“ je lithium-polymerová baterie (li-pol) vyrobená v souladu s nejnovějšími standardy a bezpečnostními předpisy. Nesprávné použití nebo zacházení může baterii poškodit, za což společnost Humantechnik Group nepřijímá žádnou odpovědnost.

V extrémních případech hrozí:



- vznik tepla
- požár
- výbuch
- emise kouře nebo plynu

- Baterii nevystavujte teplotám nad 70 °C, např. slunečnímu svitu ani ji neházejte do ohně.
- Baterii nevystavujte vodě a kondenzaci.
- Baterii nezkratujte.
- Baterii nerozebírejte ani nedeformujte.
- Zařízení / baterii skladujte na chladném a suchém místě při pokojové teplotě.
- Používejte pouze nabíječky dodané k baterii.
- Když baterii dlouho nepoužíváte, pravidelně jednotku dobíjejte (každých 6 měsíců přibližně 1 hodinu).
- Baterii dobíjejte pouze při pokojové teplotě 10 °C až 40 °C.
- Jestliže je zařízení zjevně vadné, baterii nedobíjejte.
- Viz informace o záruce a likvidaci.

Úvod

Tato digitální bezdrátová sluchátka používají nejnovější digitální rádiovou technologii a umožňují zesílení zvuku. Nová technologie „dynamic sound HS“ obsažená v této jednotce upravuje nastavení podle vašich osobních potřeb poslouchání. Užívejte si velmi jasného stereo zvuku a zvuku TV kdekoli v domě. Pozorně si prosím přečtěte uživatelskou příručku, abyste mohli zařízení správně nastavit a abyste se seznámili se všemi možnostmi, které nabízí.

Obsah balení

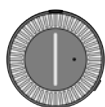

1 kapesní přijímač „earis“



1 vysílač „earis“



1 indukční smyčka na krk



1 nabíjecí baterie

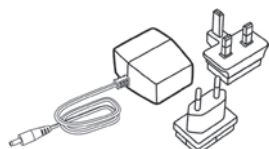

1 elektrické napájení s adaptérem pro da-
nou zemi

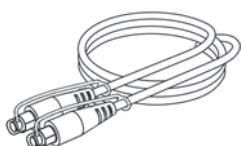

1 kabel Toslink

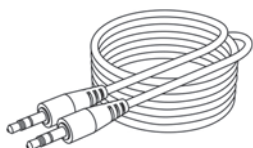

1 kabel audio připojení s konektory 3,5 mm
stereo



1 audio adaptér RCA do stereo korektoru
3,5 mm



1 rychlý návod



1 uživatelská příručka



1 záruční karta

Přehled výrobku

Přehled: kapesní přijímač (PR)

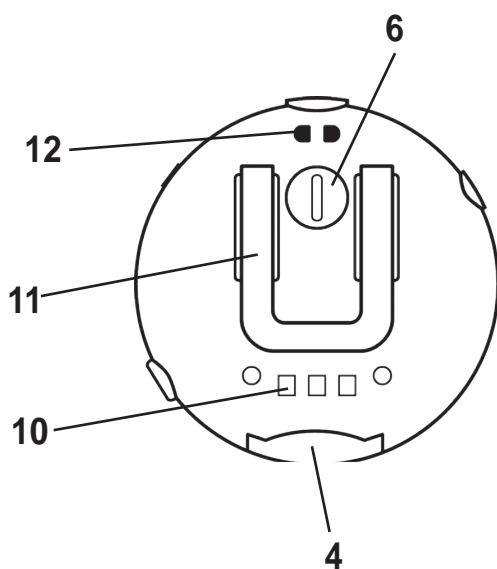
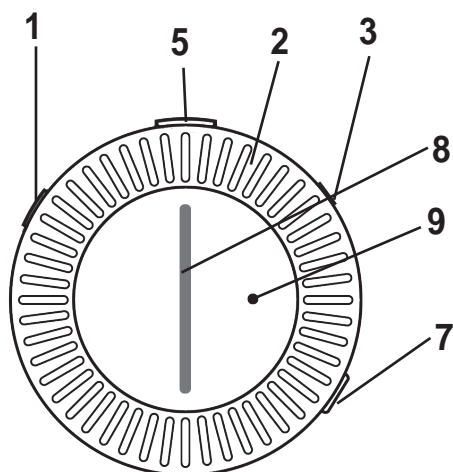

1. tlačítko Zap / Vyp
2. ovladač hlasitosti
3. zdička stereo konektoru 3,5 mm
4. přihrádka baterie
5. stavová kontrolka LED / funkční tlačítko
6. seřizovač vyvážení
7. ovladač zvuku
8. indikátor hlasitosti
9. mikrofon
10. nabíjecí kontakty
11. spona na řemen
12. očko pro řemínek na nošení
13. indukční smyčka na krk

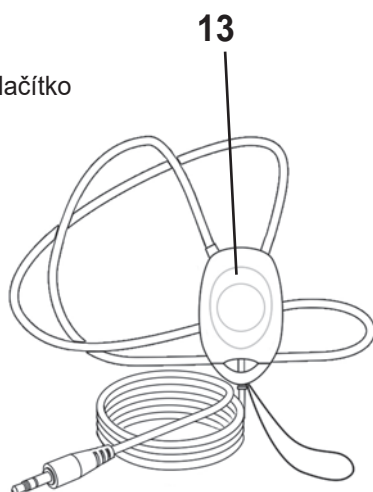

Přehled: vysílač

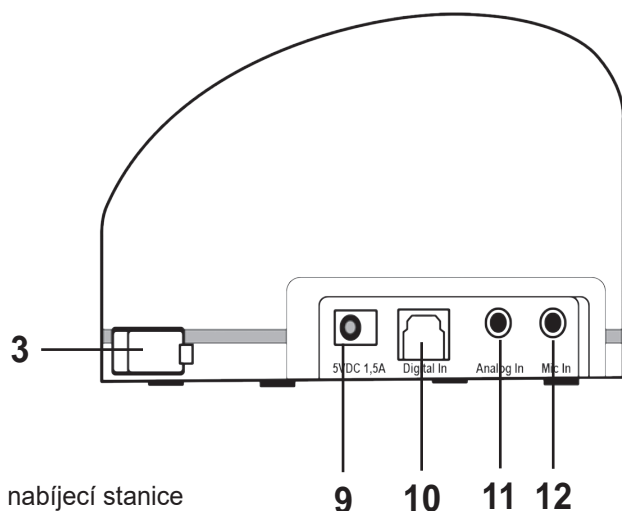
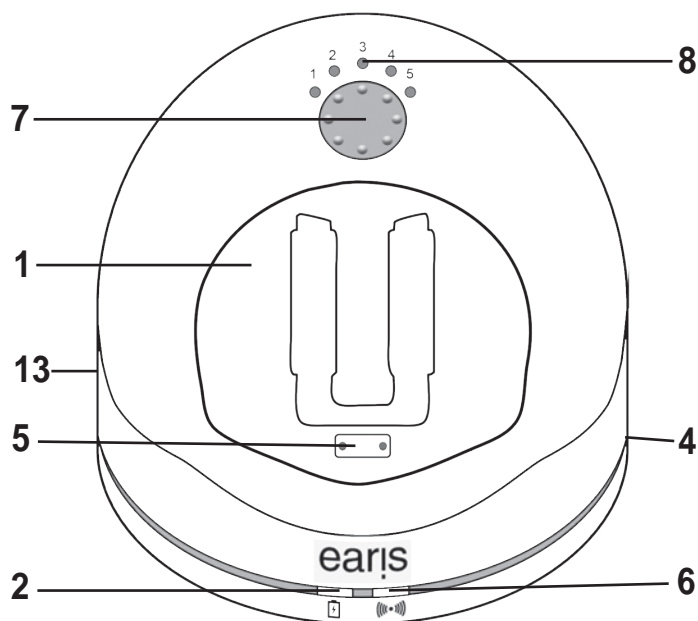

1. nabíjecí stanice
2. stavová kontrolka LED pro přijímač v nabíjecí stanici
3. nabíjecí přihrádka pro náhradní nabíjecí baterii
4. stavová kontrolka LED pro náhradní nabíjecí baterii
5. nabíjecí kontakty s opěrným magnetem
6. stavová kontrolka LED
7. nastavení zvuku / tlačítko párování
8. indikátor nastavení zvuku
9. připojovací zdířka pro elektrické napájení
10. optický-digitální konektor Toslink
11. zdířka pro připojení analogových audio zdrojů (modrá)
12. zdířka pro připojení mikrofonu (zelená)
13. volicí přepínač analogový / digitální

Přehled: stavová kontrolka LED na vysílači

Stavová kontrolka LED

tmavá

bílé světlo

bliká bílé světlo

bílé dvojité blikání

Vysílač.....

... je vypnutý

... je zapnutý a vysílá

... je v režimu párování

... nemá signál PCM na digitálním vstupu

Přehled: stavová kontrolka LED na přijímači

Stavová kontrolka LED

tmavá

stálé zelené světlo

blikající zelené světlo

Přijímač.....

... je vypnutý

... je zapnutý a přijímá

... je v režimu mikrofONU

indikační sloupec hlasitosti bliká

rychle

... je v režimu párování

Přehled akustických alarmů

Akustický alarm

Význam

při použití: 1 pípnutí

každých 30 sekund

baterie je téměř vybita

při měnící se hlasitosti:

1 pípnutí

dosažena maximální hlasitost

při měnící se hlasitosti:

2 pípnutí

dosažena minimální hlasitost

při použití: 1 pípnutí

každých 20 sekund

přijímač je mimo dosah vysílání vysílače

Připojení vysílače k audio zdroji

Před připojováním vysílače vypněte audio zdroj. Dejte vysílač do blízkosti audio zdroje. Vysílač nedávejte do bezprostřední blízkosti silných armovaných betonových stěn a jiných radiových zařízení, dosah vysílání by mohl být nižší.

Máte několik možností, jak připojit zařízení „earis“ ke zdroji zvuku (např. TV, stereo sestava atd.).

Proveďte možnosti připojení svého audio zdroje.

Možnosti připojení:

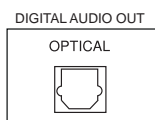

- digitální výstup S/PDIF (Toslink)



- zdířky RCA



- konektor sluchátek



- reproduktor

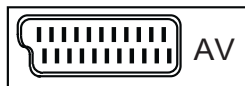

- zdířka SCART

Připojení vysílače k digitálnímu výstupu (S/PDIF / Toslink)

Pro nejlepší kvalitu audia připojte vysílač ke svému zdroji audia pomocí optického (digitálního) kabelu Toslink.

Pamatujte na to, že digitální vstup může přenášet pouze audio zdroje ve standardu PCM / Stereo.

Viz příručku připojeného audio zdroje, kde zjistíte, jak nastavit digitální výstup.



Audio přehrávání není možné, pokud používáte kombinovaný digitální signál (bitový tok). Stavová kontrolka LED na vysílači dvakrát zabliká, s pauzou mezi bliknutími, jestliže nebude k dispozici použitelný vstup digitálního signálu.

Sejměte ochranné krytky ze dvou konektorů Toslink na kabelu. Zapojte optický kabel Toslink do konektoru Digital In na vysílači a připojte jej ke svému audio zdroji. Přepínač analogový/digitální na vysílači musí být nastaven do polohy „Digital“.

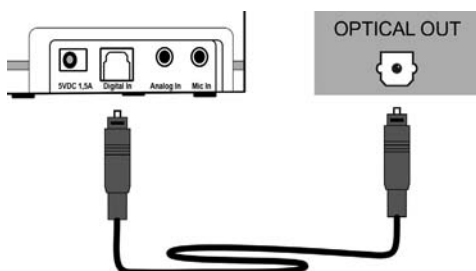

Připojení vysílače ke zdírkám RCA

Dobré kvality audia lze dosáhnout připojením vysílače k vašemu audio zdroji pomocí připojovacího kabelu analogového audia.

Zapojte dodaný kabel audio připojení do modré zdíčky „Analog In“ na vysílači. Připojte připojovací kabel audia adaptéru RCA.

Připojte konektor RCA do zdírek RCA na vašem zdroji audia. Dbejte na to, aby bílý konektor byl připojen do bílé zdíčky vašeho zdroje audia a červený konektor byl připojen do červené zdíčky zdroje audia.

Přepínač analogový/digitální na levé straně vysílače musí být nastaven do polohy „Analog“.

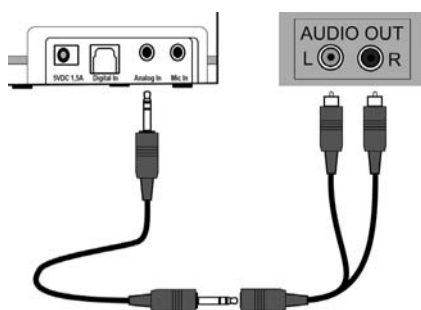

Připojení vysílače ke zdírce sluchátek

Zapojte dodaný kabel audio připojení do modré zdíčky „Analog In“ na vysílači. Zapojte kabel připojení audia do zdíčky sluchátek na vašem zdroji audia.

Nastavte hlasitost svého zdroje zvuku na střední úroveň, pokud je to možné.

Některé televize vypínají reproduktory, když jsou do jejich konektoru sluchátek připojena zařízení. Na některých televizích lze toto automatické vypínání zvuku vypnout v menu nastavení televize. Alternativně použijte jinou možnost pro připojení. Přepínač analogový/digitální na levé straně vysílače musí být nastaven do polohy „Analog“.

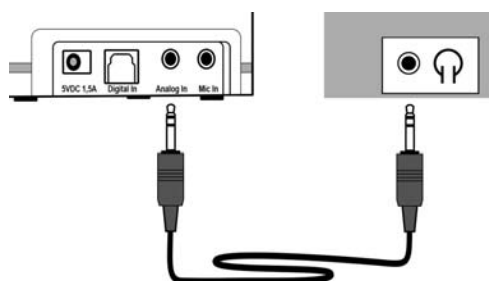

Připojení vysílače k reproduktoru

Vysílač může snímat zvuk z reproduktoru mikrofonom. Tento mikrofon není součástí dodávky a musíte jej zakoupit samostatně od svého prodejce. Lze použít pouze mikrofon „earis“.

Zapojte mikrofon do zeleného konektoru „Mic In“ na vysílači. Připojte mikrofon k mřížce reproduktoru na vašem zdroji zvuku.

Všimněte si prosím, že hlasitost vašeho zdroje zvuku má přímý vliv na hlasitost přijímače. Všimněte si také prosím, že tato metoda připojení poskytuje nejnižší kvalitu audia ze všech možností.

Přepínač analogový/digitální na levé straně vysílače musí být nastaven do polohy „Analog“.

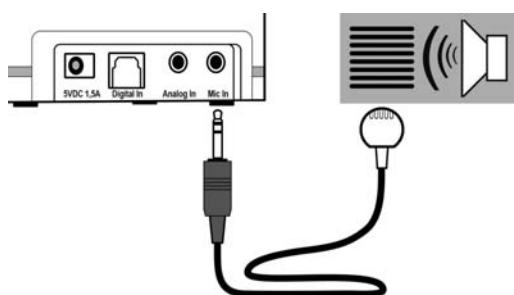

Připojení vysílače ke zdířce SCART

Adaptér SCART není zahrnut do dodávky a můžete jej zakoupit od specializovaného prodejce.

Zapojte dodaný kabel audio připojení do modré zdířky „Analog In“ na vysílači. Připojte adaptér SCART připojovacím kabelem audia.

Zapojte adaptér SCART do zdířky SCART na svém zdroji audia. Přepínač analogový/digitální na levé straně vysílače musí být nastaven do polohy „Analog“.

Napájení vysílače

Vyberte adaptér vhodný pro danou zemi a připojte jej do elektrické napájecí jednotky, až zacvakne na místo.

Připojte elektrickou napájecí jednotku do vysílače se žlutou zásuvkou napájení „5V DC 1.5A“. Pak připojte elektrickou napájecí jednotku do elektrické zásuvky.

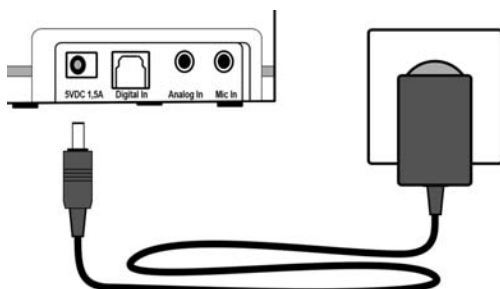

Použití dobíjecí baterie

Vložte dodanou baterii do přijímače s výstupkem směřujícím nahoru, až zacvakne na místo.

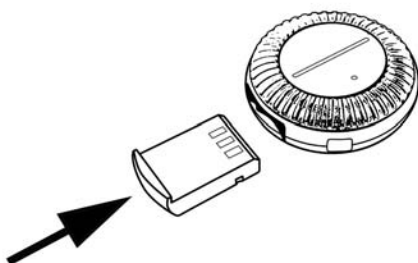

Před prvním použitím přijímač zcela a bez přerušení dobijte. Úplné dobití na 100 % trvá asi 4 hodiny.

Když je baterie vybita, stavová kontrolka LED na přijímači bliká a každých 30 sekund uslyšíte pípnutí. Pak se přijímač po několika minutách automaticky vypne.

Chcete-li baterii dobít, dejte přijímač do nabíjecí stanice na vysílači. Sloupec LED musí směřovat nahoru. Magnety udržují přijímač ve správné nabíjecí poloze.

Stavová kontrolka nabíjení LED na přední straně přijímače začne blikat červeně. Stavová kontrolka nabíjení LED se změní na zelenou, jakmile bude baterie plně nabita.

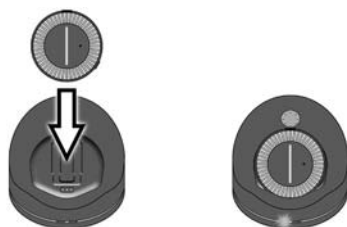

Doporučujeme, abyste vždy dávali přijímač do nabíjecí stanice vysílače, pokud zařízení nepoužíváte. Tím budete baterii stále udržovat v optimálních provozních podmínkách. Obvod inteligentního dobíjení v přijímači brání přílišnému nabíjení baterie.

Ve vysílači lze nabíjet i další baterii. Další baterie vám dodá váš prodejce. Náhradní baterii lze vložit do nabíjecího slotu na pravé straně - nejprve prosím sejměte kryt nad nabíjecím slotem. Ověřte, že vystouplý okraj směřuje nahoru a vložte baterii, aniž byste použili sílu. Při nabíjení stavová kontrolka nabíjení LED pro náhradní baterii svítí červeně a po úplném nabití se změní na zelenou. Baterie je pak připravena k použití.

Jestliže máte druhou baterii, doporučujeme vám, abyste jednou týdně baterie zaměňovali. Pak se obě budou pravidelně používat a dosáhnou své maximální životnosti.

Všechny dobíjecí baterie časem ztrácejí svou kapacitu. To je patrné na kratší době cyklu.

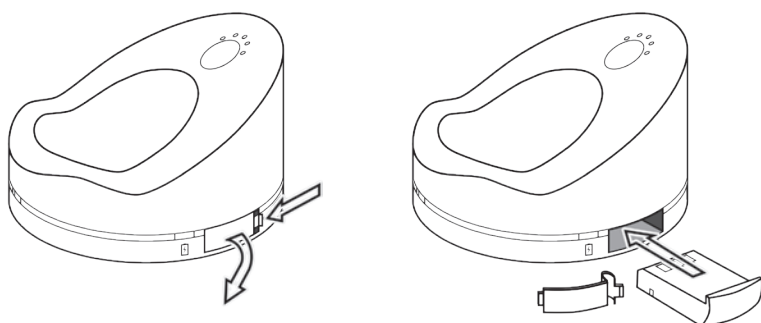

Používání zařízení „earis“

Pozor:

Váš přijímač může být nastaven na velmi vysokou hlasitost. Pro ochranu vašeho vlastního sluchu nebo sluchu lidí s běžným sluchem, zvláště dětí, před poškozením způsobeným nadměrnou hlasitostí dodržujte prosím následující pokyny:

1. Než začnete přijímač používat, nastavte jej na nízkou hlasitost.
2. Během používání upravte hlasitost na úroveň, která je vám pohodlná.
3. Nevystavujte se vysoké hlučnosti po dlouhou dobu.

Používání kapesního přijímače „earis“

S verzí kapesního přijímače „earis“ je možné připojit dodanou indukční smyčku na krk nebo libovolný typ sluchátek a jiné akustické příslušenství s konektorem 3,5 mm, včetně následujícího:

- sluchátka pod bradu
- indukční závěsy na jedno ucho
- indukční závěsy na dvě uši
- kabel DAI-Audio na jedno ucho
- kabel DAI-Audio na dvě uši

Připojení smyčky na krk do kapesního přijímače „earis“

Smyčku na krk můžete používat pouze tehdy, jestliže máte sluchovou pomůcku vybavenou indukční cívkou (program cívka T nebo smyčka). Připojte konektor 3,5 mm indukční smyčky do zdířky na kapesním přijímači.

Dejte svou sluchovou pomůcku do polohy T nebo na program smyčky, abyste slyšeli zvuk.

Jestliže vaše sluchová pomůcka nemá polohu T nebo si přejete používat kochleární sluchovou pomůcku, spojte se prosím se svým odborníkem na sluch.

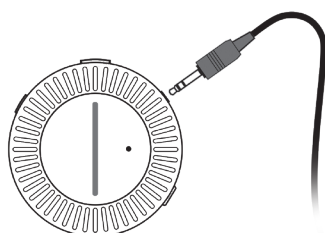

Připojení sluchátek ke kapesnímu přijímači „earis“

Doporučujeme používat uzavřená sluchátka nebo sluchátka do uší. To brání současnému slyšení zvuku přímo z televize a přijímače a vytváření ozvěny. K tomu by mohlo také dojít se smíšeným mikrofonem/programem smyčky na sluchové pomůcce.

Připojte konektor 3,5 mm na sluchátkách ke zdířce na kapesním přijímači.

Chcete-li používat kapesní přijímač „earis“, postupujte následovně:

1. Zapněte svůj audio zdroj (např. televizi). Jestliže je zařízení „earis“ připojeno konektorem sluchátek nebo je používáte s volitelným mikrofonem, měli byste nastavit hlasitost zdroje zvuku na střední úroveň. To není nutné, pokud je zařízení „earis“ připojeno pomocí Toslink nebo RCA.

2. Přijímač se automaticky zapne, když jej vyjmete z nabíjecí stanice. Když je přijímač zapnut, zelená stavová kontrolka LED v horní části přijímače svítí.

Pomocí ovladače hlasitosti na přijímači nastavte hlasitost na nízkou úroveň, abyste chránili svůj sluch. Nízká úroveň hlasitosti je patrná z toho, že na indikátoru hlasitosti svítí pouze několik kontrolky LED.

Čím více kontrolky LED na indikátoru hlasitosti svítí, tím vyšší je nastavená hlasitost.

3. Dbejte na to, aby bezpečnostní konektor smyčky na krk byl zavřen. Tento konektor usnadňuje nandávání smyčky a také minimalizuje nehody.
4. Bílá stavová kontrolka LED na vysílači se rozsvítí, jakmile bude vysílač v kontaktu s přijímačem a přenos byl zahájen.
5. Upravte na požadovanou hlasitost.
6. Kapesní přijímač se automaticky vypne, když jej dáte do nabíjecí stanice. Doporučujeme vám, abyste přijímač vždy vraceli do nabíjecí stanice vysílače, aby baterie byla vždy nabitá. Jestliže do vysílače nedojde žádný audio signál po dobu delší než 5 minut, automaticky se vypne.
7. Alternativou je, že dlouhým stiskem spínače ZAP/VYP na horní levé straně přijímače můžete kapesní přijímač zapnout a vypnout.

Pro nejlepší výkon a dosah přijímač správně umístěte. Je-li to možné, přijímač by měl na vysílač „vidět“.

Je-li to možné a pro snadné použití držte přijímač v ruce, zatímco máte vysílač na dohled.

Sponu na zadní straně přijímače můžete použít k upevnění kapesního přijímače „earis“ za svůj opasek nebo oděv.

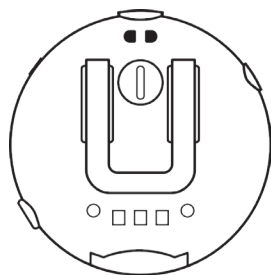

Přijímač můžete také nosit na smyčce na krk tak, že jej připevníte ke smyčce provázku vycházející ze spodní strany tělesa smyčky na krk. Tuto smyčku provázku vedte očkem v přijímači a vytvořte závěs tak, že celou smyčku na krk protáhnete smyčkou provázku.



Výběr audio zdroje

Můžete připojit maximálně 2 audio zdroje k vysílači, například analogový stereo systém a digitální televizi. Spínačem výběru vstupu „Analog/Digital“ na levé straně přijímače vyberte požadovaný audio zdroj.

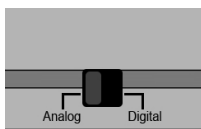

Nastavení hlasitosti

Otáčením stříbrného ovladače hlasitosti na přední straně přijímače snadno nastavíte požadovanou hlasitost. Pruh LED ukazuje nastavenou hlasitost. Nízká úroveň hlasitosti je patrná z toho, že na indikačním pruhu hlasitosti svítí pouze několik kontrolkek LED. Čím více kontrolkek LED na indikátoru hlasitosti svítí, tím vyšší je nastavená hlasitost.

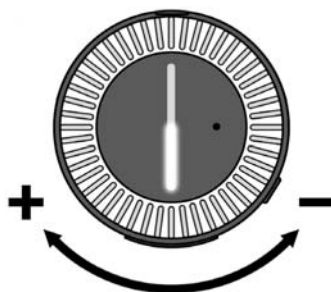

Nastavení vyvážení

Ovladač vyvážení umožňuje rozdělení hlasitosti mezi pravé a levé ucho. Upravte vyvážení tak, abyste v obou uších slyšeli stejně.

Pamatujte prosím, že při používání smyčky na krk nemá ovladač vyvážení žádný efekt, protože smyčka na krk může reprodukovat pouze zvuk v mono.

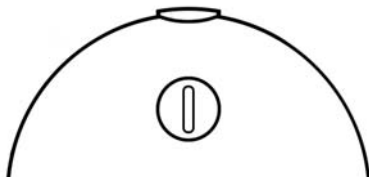

Použití funkce „dynamic sound HS“ ke zlepšení požitku ze zvuku

Funkcí „dynamic sound HS“ můžete nalézt ideální nastavení pro váš požitek ze zvuku. Integrovaná funkce „dynamic sound HS“ umožňuje pět volitelných profilů dynamického poslechu. Ty vždy počítají zvuk dynamicky podle příslušných nastavení a jsou zvláště vytvořeny pro uživatele se ztrátou sluchu. Funkce „dynamic sound HS“ je založena na algoritmu vyvinutém německým institutem Fraunhofer pro technologii digitálních médií IDMT v Oldenburgu, který představuje nejnovější inteligentní technologie pro zpracování zvuku. Vstupní signál se rozdělí na různá pásma a u každého pásma se změní jeho dynamický rozsah. Tato změna závisí na hlasitosti a zvukovém profilu vybraném na vysílači. Nakonec se zvuk individualizuje na samostatná frekvenční pásma. Jakmile se samostatná frekvenční pásma zkombinují tak, aby tvořila celkový signál, systém reprodukuje zvuk.

To se počítá dynamicky a kontinuálně v reálném čase, takže máte vždy zaručeno ideální nastavení. Reprodukce řeči se počítá jinak než například hudby.

Z 5 možností si můžete vybrat zvukový profil, který vám nejvíce vyhovuje. Vybraný profil se uloží.

Můžete vybrat následující profily:

1. velká změna zvuku v rozsahu nízkých frekvencí
2. malá změna zvuku v rozsahu nízkých frekvencí
3. beze změny
4. malá změna zvuku v rozsahu vysokých frekvencí
5. velká změna zvuku v rozsahu vysokých frekvencí

Existují dva způsoby, jak vybrat preferovaný zvukový profil:

1. Stisknutím tlačítka ovladače zvuku na levé dolní straně přijímače vyberte požadovaný profil. Nastavený profil můžete identifikovat na vysílači pomocí 5 LED indikujících zvukový profil.

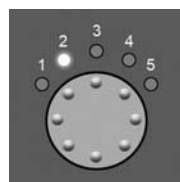
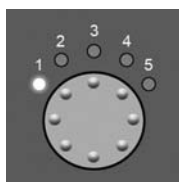
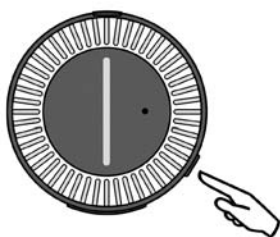

2. Stisknutím tlačítka ovladače zvuku na horní straně vysílače vyberte požadovaný profil. Nastavený profil můžete identifikovat na vysílači pomocí 5 LED indikujících zvukový profil.

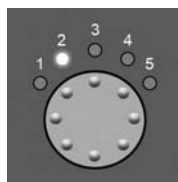
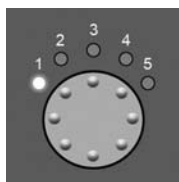

K jednomu vysílači „earis“ můžete připojit maximálně dva přijímače. Vysílač vypočítává zvukový profil, zatímco nastavené zvukové profily jsou uloženy v přijímači.

Vysílač vždy vypočítává nastavený zvukový profil přijímače, který je první zapnut.

Zesílení komunikace s přijímačem

Audio tok vysílání lze kdykoli přerušit, například pokud chcete mluvit s nějakou osobou v místnosti. Přijímač se připraví použít tuto funkci 2 sekundy po zapnutí.

Chcete-li to provést, jednou stiskněte tlačítko funkcí na horní straně přijímače. Integrovaný mikrofon přijímače nyní snímá zvuky prostředí a zesiluje je v přijímači. Hlasitost lze jako obvykle nastavit. Chcete-li funkci ukončit, znovu stiskněte tlačítko funkcí, abyste obnovili předchozí vysílání.

Pamatujte prosím, že nastavení hlasitosti mikrofonu není závislé na nastavení hlasitosti předchozího vysílání. Hlasitost, kterou nastavíte pro mikrofon, se uloží a použije, až jej příště aktivujete.

Funkce „dynamic sound HS“ se po zapnutí mikrofonu neaktivuje.

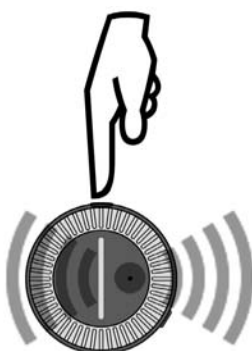

Párování vysílače a přijímače

Pokud má zařízení „earis“ fungovat správně, musí být vysílač a přijímač spárovány. Zpravidla to bylo provedeno při výrobě a standardně se to provádí při dodání.

Pokud však chcete používat jiný přijímač nebo později nějaký vyměníte, musíte jej nejprve spárovat s vysílačem.

S jedním vysílačem lze současně používat maximálně 2 přijímače.

Existují 2 způsoby, jak spárovat přijímač s vysílačem:

1. Když vložíte nový přijímač do nabíjecí stanice vysílače, automaticky se spárují.

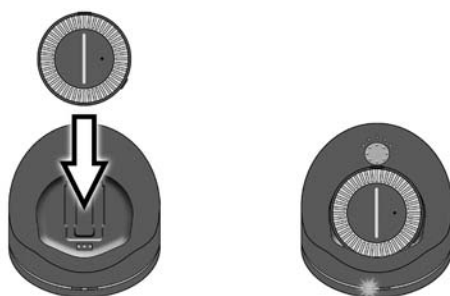

Nebo 2. Stiskněte a přidržte tlačítko ovladače zvuku, až stavová kontrolka LED na přední straně vysílače začne rychle blikat.

Přijímač pod bradu: Vezměte si přijímač pod bradu, abyste jej zapnuli.

Kapesní přijímač: Kapesní přijímač musíte vyndat z nabíjecí stanice, abyste jej zapnuli.

Stiskněte tlačítko funkcí na horní straně přijímače, až blikající stavová kontrolka LED na vysílači začne svítit stále. To ukazuje, že vysílač a přijímač jsou nyní spárovány.

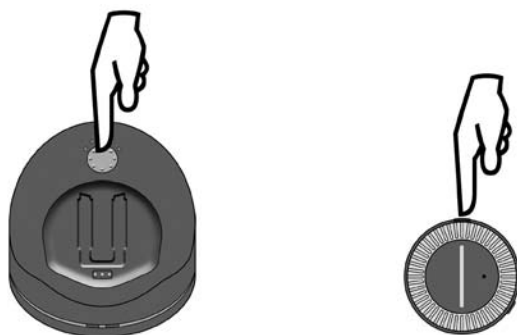

Důležité poznámky

Vybavení je konstruováno pro poslech v domácím prostředí. Jiné použití je mimo rozsah použití tohoto výrobku. Na poškození nebo kontaminaci tohoto vybavení, které by bylo způsobeno používáním, jež není v souladu s tímto návodem, se nevztahuje záruka.

Zařízení nejsou vodotěsná a měli byste je držet mimo všechny tekutiny. Nedávejte je do blízkosti žádných zdrojů tepla. Na zařízení nedávejte žádné předměty, které by mohly způsobit jejich nesprávnou funkci.

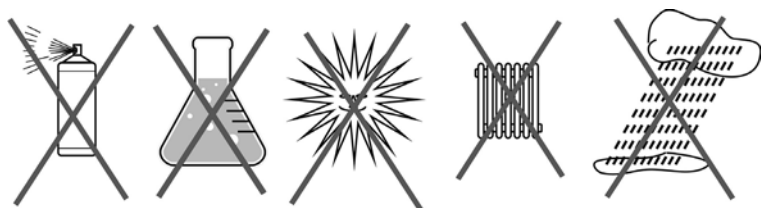

Záruka

Výrobek „earis“ je velmi spolehlivý. Pokud by se i při správném použití vyskytla porucha, viz prosím průvodce řešením problémů. Pokud to problém nevyřeší, kontaktujte prosím svého prodejce nebo přímo výrobce, abyste před vrácením čehokoli získali pomoc.

Záruka zahrnuje bezplatnou opravu a případně bezplatnou vratnou zásilku.

Doporučujeme vám, abyste všechny položky vraceli v originálním obalu, takže si jej prosím uchovejte po dobu trvání záruky.

Tato záruka se nevztahuje na nesprávné používání, nesprávnou manipulaci ani pokusy o opravy neautorizovanými osobami (zlomená pečeť zařízení). Záruční opravy budou prováděny pouze tehdy, když prodejce nebo výrobce obdrží kupní doklad.

Při jakékoli události uvádějte číslo výrobku.

Ekologické informace / likvidace



Likvidace použitých elektrických a elektronických zařízení (platí v zemích Evropské unie a jiných evropských zemích se samostatným systémem sběru těchto zařízení).

Symbol na výrobku nebo na jeho obalu ukazuje, že tento výrobek nesmíte vyhodit jako běžný domovní odpad, ale musíte jej odevzdat do recyklační sběrnice elektrických a elektronických zařízení nebo jej vyhodit do Žluté popelnice. Když přispíváte ke správné likvidaci tohoto výrobku, chráníte životní prostředí a zdraví svých bližních. Nesprávnou likvidací byste ohrožovali životní prostředí a zdraví osob.

Recyklace materiálů pomáhá snižovat spotřebu surovin.

Další informace o recyklaci tohoto výrobku získáte od své obce, sběrných firem nebo obchodu, kde jste výrobek zakoupili.

Baterie



Dodanou baterii lze recyklovat. Baterii laskavě vyhodte do nádob na baterie nebo ve specializovaném obchodě. Vyhazujte prosím pouze vybité baterie, abyste zaručili ochranu životního prostředí.



Tato zařízení odpovídají požadavkům následujících směrnic EU:

- 2011 / 65 / směrnice EU RoHS
- 2012 / 19 / směrnice EU WEEE
- 2014 / 53 / směrnice EU RED
EN 301 489-17 V3.2.0: 2017B
EN 301 489-1 V2.2.0: 2017
EN 300 440 V2.1.1: 2017
EN 62479: 2010
- 2014/35/ směrnice EU o nízkém napětí EN 60065: 2014

Shoda se směrnicemi uvedenými výše je potvrzena pečetí CE na zařízení. Prohlášení o shodě jsou k dispozici na internetu na adrese www.humantechnik.com/service

Technické změny vyhrazeny.

Řešení problémů

Symptomy	Příčina	Řešení
Stavová kontrolka LED nabíjení nesvítí, třebaže jste baterie vložili do nabíjecích stanic vysílače.	Vysílač není napájen z elektrické napájecí jednotky.	Zkontrolujte, zda je elektrická napájecí jednotka správně připojena a že elektrická zásuvka správně funguje.
Stavová kontrolka nabíjení LED nesvítí, třebaže je vložena baterie.	Není kontakt mezi baterií a nabíjecí stanicí ve vysílači.	Vložte baterie správně a zcela do vysílače. Zkontrolujte, zda jsou místa kontaktů čistá.
Stavová kontrolka nabíjení LED pro přijímač nesvítí, třebaže přijímač je vložen do nabíjecí stanice.	Není kontakt mezi baterií přijímače a nabíjecí stanicí vysílače.	Dbejte na to, aby přijímač byl správně umístěn do nabíjecí stanice.
Přijímač nefunguje, žádný přenos zvuku.	V přijímači není baterie.	Vložte do přijímače baterii.
	Přijímač není správně připojen k televizi nebo stereo sestavě.	Zkontrolujte kabely a konektory mezi vysílačem a zdrojem audia.
	Televize nebo stereo sestava není zapnuta nebo výstup není správně nakonfigurován.	Zapněte zdroj audia nebo zkontrolujte nastavení.
	Párování bylo ztraceno	Spárujte vysílač a přijímač znovu.
Přijímač nefunguje, žádný přenos zvuku.	Přijímač není zapnutý. (kapesní verze)	Zapněte přijímač spínačem ZAP/VYP na boku zařízení. (kapesní verze)
	Baterie přijímače je vybita nebo není nabitá.	Baterii nabijte nebo vložte nabitou baterii.

Symptomy	Příčina	Řešení
Přenos zvuku je špatný, se šumem nebo rušený.	Přijímač je příliš daleko od vysílače.	Dejte přijímač blíže k vysílači.
Přenos zvuku vypadá zkreslený, ztlumený nebo rušený.	Baterie je téměř vybita.	Baterii nabijte nebo vložte nabitou baterii.
Přenos zvuku je na chvíli přerušen a pak pokračuje.	Přijímač je příliš daleko od vysílače. Okolní překážky brání přenosu (zdi, předměty).	Dejte přijímač blíže k vysílači.
Baterie vydrží pouze chvíli.	Baterie není plně nabitá nebo je vadná, a proto nemůže dále pracovat.	Baterii nabijte, vložte plně nabitou baterii nebo novou plně nabitou baterii.

Specifikace

Souprava Earis

Modulace:	Pulzní kódová modulace PCM analogová-přes-digitální
Nosná frekvence:	2,4 GHz ~ 2,5 GHz
Odstup signál-šum	-87 dB
RF výstupní výkon:	10 dBm
Audio latence:	< 47 ms
Pracovní dosah:	cca 70 m
Teplotní rozsah:	0 °C až 45 °C
Příkon:	5 voltů DC / 1,5 A
Elektrické napájení:	100-240 voltů, 50-60 Hz 300 mA

Přijímač Earis Pocket

Konektor:	zdířka stereo konektoru min. 16 ohmů
Příkon:	Akku AP18A 3,7 V 400 mAh Lithium-Polymer
Pracovní doba:	cca 9 h
Nabíjení:	cca 2 h
Hmotnost (vč. dobíjecí baterie):	41 g
Rozměry:	63 mm*24 mm
Teplotní rozsah:	0 °C až 45 °C

Obsah	strana
Dôležité bezpečnostné upozornenia	123
Bezpečnostné pokyny týkajúce sa lítium-polymérovej nabíjateľnej batérie.....	124
Predstavenie.....	124
Obsah balenia	125
Prehľad produktu.....	126
Pripojenie vysielača k zdroju zvuku.....	129
Pripojenie vysielača k digitálnemu výstupu (S/PDIF / Toslink)	129
Pripojenie vysielača k RCA zásuvkám	130
Pripojenie vysielača do zásuvky pre jack slúchadlá	130
Pripojenie vysielača k reproduktoru.....	131
Pripojenie vysielača k SCART zásuvke.....	131
Napájanie vysielača.....	132
Používanie nabíjateľnej batérie	132
Používanie »earis«	133
Používanie »earis« vreckového prijímača	134
Výber zdroja zvuku	136
Nastavenie hlasitosti.....	136
Nastavenie vyváženia.....	136
Použite »dynamický zvuk HS« na zlepšenie vášho zvukového zážitku	137
Komunikačné zosilnenie s prijímačom	138
Párovanie vysielača a prijímača.....	139
Dôležitá poznámky	140
Záruka	140
Informácie o životnom prostredí / likvidácia.....	140
Riešenie problémov.....	142
Technické údaje.....	144

Dôležité bezpečnostné upozornenia

Pred nastavením a používaním zariadenia si pozorne a dôkladne prečítajte tieto pokyny.

- Uchovajte si túto užívateľskú príručku na bezpečnom mieste tak, aby bola kedykoľvek k dispozícii aj iným užívateľom.
- Nepoužívajte zariadenie, ak je zjavne poškodené.
- Používajte zariadenie iba v miestach, kde je povolená rádiová technológia 2,4 GHz.
- Zariadenie a hlavne napájacia jednotka sú určené iba na prevádzku v suchých vnútorných priestoroch. Prevádzka je zaručená iba v priestoroch s teplotou od 5 °C do 35 °C.
- Uchovávajte výrobok, obaly a príslušenstvo mimo dosah detí a domácich zvierat, aby ste predišli nehodám.
- Vždy manipulujte so zariadením a príslušenstvom starostlivo a neumiestňujte ich do špinavých alebo prašných priestorov.
- Udržujte vysielateľ a prijímač čisté.
- Farby a leštidlá na nábytok môžu chemicky postihnúť gumené nožičky vysielateľa a spôsobiť poškodenie vášho nábytku.
- Na napájanie vysielateľa používajte iba dodaný zdroj napájania.
- V prípade niekoľkodňovej neprítomnosti odporúčame odpojiť napájací zdroj zo sieťovej elektrickej zásuvky.

Upozornenie:

Váš prijímač môže byť nastavený na veľmi vysokú hlasitosť. Aby ste chránili svoj sluch alebo sluch ľudí s riadnymi sluchovými schopnosťami, najmä deti, pred poškodením spôsobeným nadmernou hlasitosťou, dodržujte nasledujúce pokyny:

1. Pred použitím nastavte prijímač na nízku úroveň hlasitosti.
2. Počas používania nastavte hlasitosť na úroveň, ktorá vám vyhovuje.
3. Ak máte kardiostimulátor, pred použitím tohto produktu sa obráťte na svojho lekára alebo výrobcu kardiostimulátora.
4. Ak používate iné zdravotnícke pomôcky, používajte zariadenie iba v súlade s bezpečnostnými pokynmi svojho lekára alebo výrobcu.

Bezpečnostné pokyny týkajúce sa lítium-polymérovej nabíjateľnej batérie

Batéria používaná v zariadení »earis« je lítium-polymérová batéria vyrobená v súlade s najnovšími normami a bezpečnostnými predpismi. Nesprávne použitie alebo nesprávne zaobchádzanie môže poškodiť batériu a v takom prípade Humantechnik Group nenesie žiadnu zodpovednosť.

V extrémnych prípadoch existuje riziko:



- rastu tepla
- vzniku požiaru
- explózie
- dymu alebo emisie plynov

- Nevystavujte batériu teplotám vyšším ako 70 °C, napr. slnečným žiarením alebo je hodením do ohňa.
- Nevystavujte batériu vode a kondenzácii.
- Batériu neskratujte.
- Batériu nerozoberajte ani nedeformujte.
- Skladujte zariadenie / batériu na chladnom a suchom mieste pri izbovej teplote.
- Používajte iba nabíjačky určené pre batériu.
- Ak sa zariadenie dlhší čas nepoužíva, pravidelne nabíjajte batériu v prístroji (každých 6 mesiacov po dobu približne 1 hodiny).
- Nabíjajte batériu iba pri okolitej teplote od 10 °C do 40 °C.
- Ak je zariadenie zjavne poškodené, nenabíjajte batériu.
- Pozrite si informácie týkajúce sa záruky a likvidácie.

Predstavenie

Tento digitálny bezdrôtový headset používa najnovšiu digitálnu rádiovú technológiu a umožňuje zosilnenie zvuku. Nová technológia „dynamic-kého zvuku HS“ zahrnutá v tomto zariadení sa prispôsobuje vašim osobným potrebám počúvania. Vychutnajte si krištáľovo čistý stereo a televízny zvuk kdekoľvek v dome. Pozorne si prečítajte túto užívateľskú príručku, aby ste vedeli zariadenie správne nastaviť a oboznámili sa so všetkými možnosťami, ktoré ponúka.

Obsah balenia

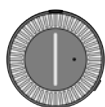

1 vreckový prijímač »earis«



1 vysielateľ »earis«



1 indukčné slúchadlá na krk



1 nabíjateľná batéria

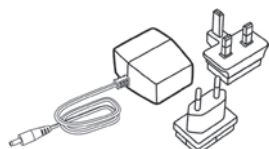

1 napájací zdroj s adaptéromi krajín

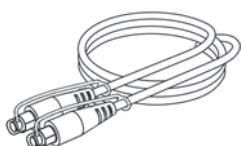

1 Toslink kábel

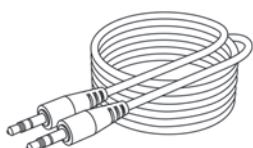

1 audio kábel s konektormi stereo jack 3,5 mm



1 audio-adaptér RCA na 3,5 mm konektor stereo jack



1 stručný návod



1 užívateľská príručka



1 záručný list

Prehľad produktu

Prehľad: Vreckový prijímač (PR)

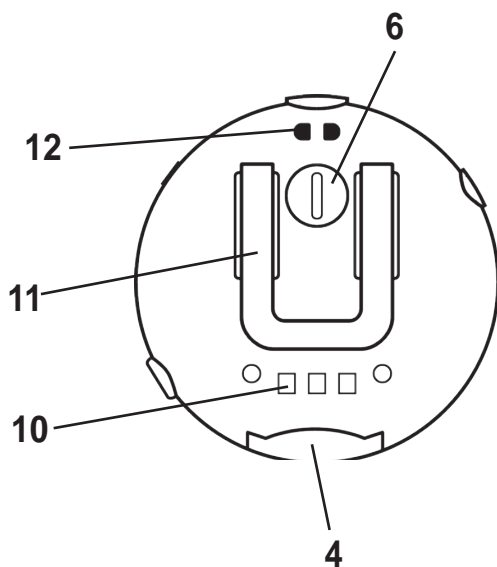
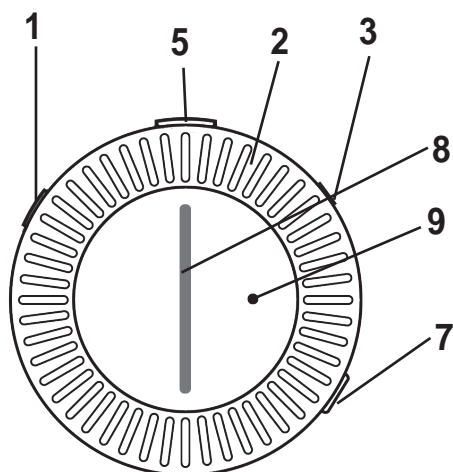

1. On / Off tlačidlo
2. Nastavenie hlasitosti
3. 3,5 mm stereo jack otvor
4. Priestor na batériu
5. LED dióda stavu / funkčné tlačidlo
6. Nastavenie vyváženia
7. Nastavenie tónu
8. Indikátor hlasitosti
9. Mikrofón
10. Nabíjacie kontakty
11. Spona na opasok
12. Očko na šnúрку na nosenie
13. Indukčné slúchadlá na krk

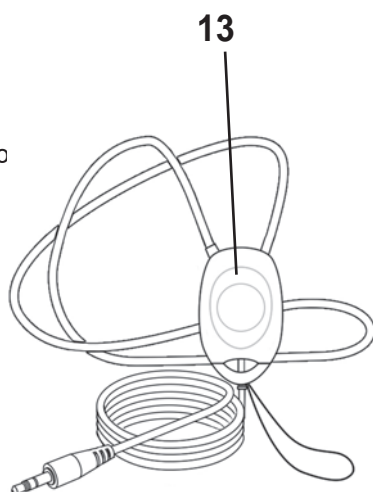

Prehľad: Vysielač

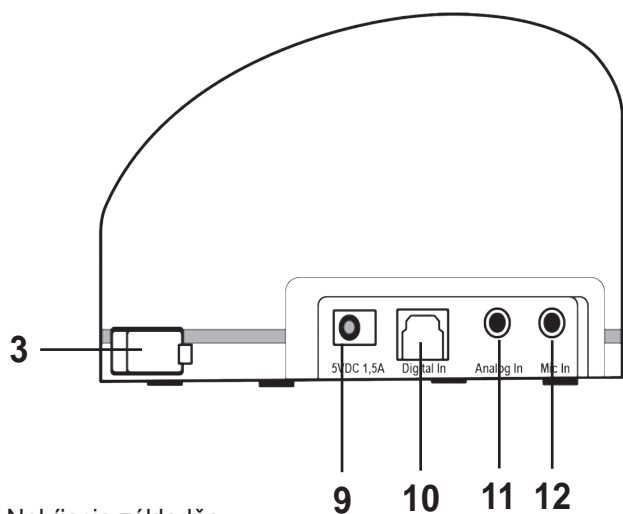
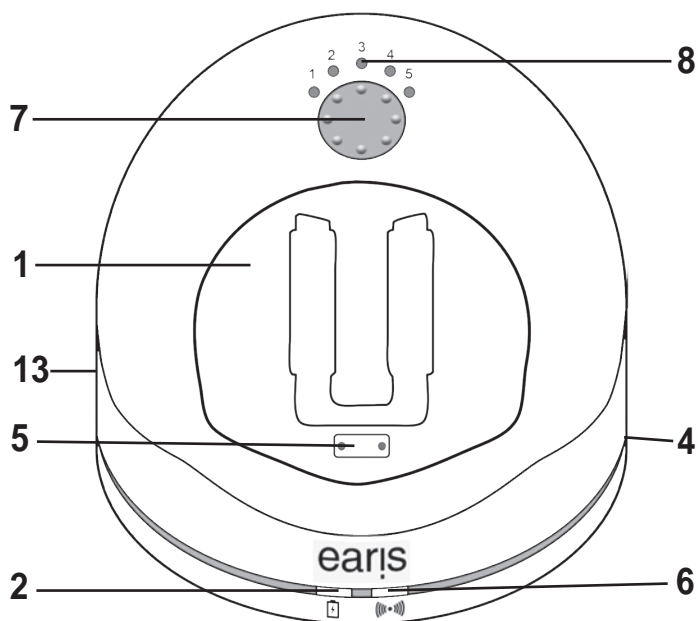

1. Nabíjacia základňa
2. LED dióda stavu pre prijímač v nabíjacej základni
3. Priehradka na nabíjanie náhradnej nabíjateľnej batérie
4. LED dióda stavu náhradnej nabíjateľnej batérie
5. Nabíjacie kontakty s podporným magnetom
6. LED dióda stavu
7. Tlačidlo nastavenia tónov / párovania
8. Indikátor nastavenia tónov
9. Pripojovacia zásuvka pre napájanie
10. Optický digitálny Toslink konektor
11. Zásuvka jack na pripojenie analógových zdrojov zvuku (modrá)
12. Zásuvka jack pre pripojenie mikrofónu (zelená)
13. Analógový / digitálny prepínač

Prehľad: LED dióda stavu na vysieláči

LED dióda stavu	Vysielač.....
tmavá	... je vypnutý
biele svetlo	... je zapnutý a vysiela
biele svetlo bliká	... je v režime párovania
biele dvojité blikanie	... na digitálnom vstupe nemá signál PCM

Prehľad: LED dióda stavu na prijímači

Stavová LED dióda	Prijímač.....
tmavá	... je vypnutý
stále zelené svetlo	... je zapnutý a prijíma
blikajúce zelené svetlo	... je v režime mikrofónu
indikátor hlasitosti bliká rýchlo	... je v režime párovania

Prehľad zvukových upozornení

Zvukové upozornenie	Význam
počas používania: 1 pípnutie každých 30 sekúnd	batéria je takmer vybitá
pri zmene hlasitosti: 1 pípnutie	dosiahnutá maximálna hlasitosť
pri zmene hlasitosti: 2 pípnutia	dosiahnutá minimálna hlasitosť
počas používania: 1 pípnutie každých 20 sekúnd	prijímač je mimo dosahu vysielania vysieláča

Pripojenie vysieláča k zdroju zvuku

Pred pripojením vysieláča vypnite zdroj zvuku. Umiestnite vysieláč v blízkosti zdroja zvuku. Neumiestňujte vysieláč do bezprostrednej blízkosti hrubých železobetónových stien a iných rádiových vysieláčov, pretože rozsah prenosu by sa mohol znížiť.

Máte niekoľko možností, ako pripojiť »earis« na zdroj zvuku (napríklad televízor, stereo súprava atď.).

Skontrolujte možnosti pripojenia vášho zdroja zvuku.

Možnosti pripojenia:

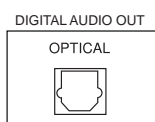

-S/PDIF digitálny výstup (Toslink)



- RCA zásuvky



- Jack slúchadlá



- Reproduktor

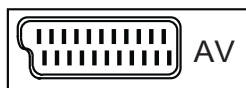

- SCART zásuvka

Pripojenie vysieláča k digitálnemu výstupu (S/PDIF / Toslink)

Pre najlepšiu kvalitu zvuku pripojte vysieláč k zdroju zvuku pomocou optického (digitálneho) kábla Toslink.

Vezmite prosím na vedomie, že digitálny vstup môže prenášať iba zvukové zdroje v PCM / Stereo štandarde.

Pre informácie o nastavení digitálneho výstupu pozrite príručku pripojeného zdroja zvuku.



Prehrávanie zvuku nie je možné, ak sa používa kombinovaný digitálny signál (bitový tok). LED dióda stavu na vysielači blikne dvakrát s pauzou medzi bliknutiami, pokiaľ nie je použiteľný digitálny vstupný signál.

Odstráňte ochranné kryty na dvoch konektoroch Toslink na kábli. Pripojte optický kábel Toslink do konektora Digital In vysielača a pripojte ho k zdroju zvuku. Analógový/digitálny prepínač na strane vysielača musí byť nastavený na „Digital“.

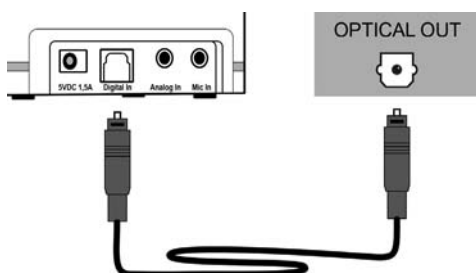

Pripojenie vysielača k RCA zásuvkám

Kvalitnú kvalitu zvuku môžete dosiahnuť pripojením vysielača k zdroju zvuku pomocou analógového kábla pre pripojenie zvuku.

Pripojte dodaný zvukový kábel do modrej zásuvky vysielača „Analog In“.

Pripojte RCA káblový adaptér kábla pre pripojenie zvuku.

Pripojte konektory RCA do zásuviek RCA vášho zdroja zvuku. Skontrolujte, či je biely konektor pripojený k bielej zásuvke zdroja zvuku a či je červený konektor pripojený k červenej zásuvke zdroja zvuku.

Analógový/digitálny prepínač na ľavej strane vysielača musí byť nastavený na „Analog“.

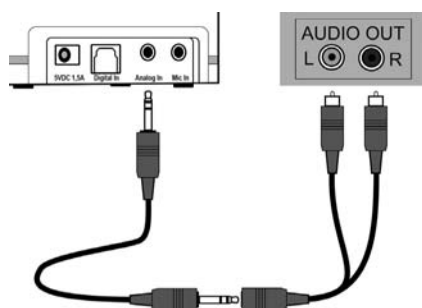

Pripojenie vysielača do zásuvky pre jack slúchadlá

Pripojte dodaný zvukový kábel do modrej zásuvky vysielača „Analog In“.

Pripojte zvukový kábel do zásuvky pre jack slúchadlá vášho zdroja zvuku.

Ak je to možné, nastavte hlasitosť zdroja zvuku na strednú úroveň.

Existujú televízory, ktoré vypínajú reproduktory, keď sú zariadenia pripojené do konektora pre slúchadlá. Na niektorých televíznych prijímačoch je možné toto automatické vypínanie vypnúť pomocou ponuky nastavení

televízora. Prípadne použite inú možnosť pripojenia. Analógový/digitálny prepínač na strane vysielača musí byť nastavený na „Analog“.

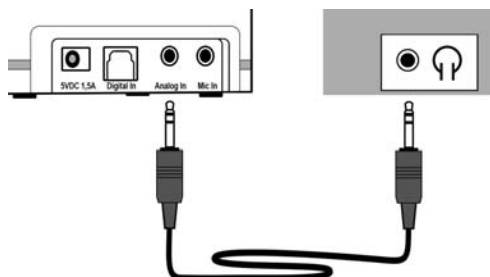

Pripojenie vysielača k reproduktoru

Vysielač môže pomocou mikrofónu prijímať zvuk z reproduktora. Tento mikrofón nie je súčasťou balenia a musíte si ho kúpiť od vášho predajcu samostatne. Môže sa použiť iba mikrofón »earis«.

Pripojte mikrofón do zeleného konektora „Mic In“ vysielača. Priložte mikrofón k mriežke reproduktorov vášho zdroja zvuku.

Upozorňujeme, že hlasitosť vášho zvukového zdroja má priamy vplyv na hlasitosť na prijímači. Taktiež upozorňujeme, že tento spôsob pripojenia poskytuje najmenšiu kvalitu zvuku zo všetkých dostupných možností.

Analógový/digitálny prepínač na strane vysielača musí byť nastavený na „Analog“.

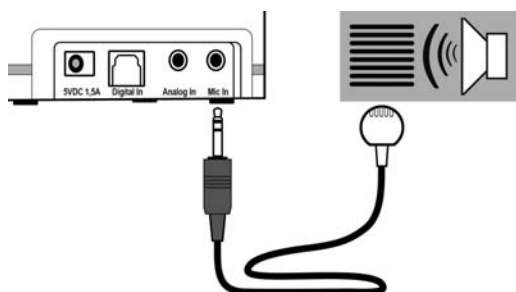

Pripojenie vysielača k SCART zásuvke

Adaptér SCART nie je súčasťou dodaného balenia a môžete si ho zakúpiť u odborného predajcu.

Pripojte dodaný zvukový kábel do modrej zásuvky vysielača „Analog In“.

Pripojte adaptér SCART ku káblovému vedeniu zvuku.

Pripojte adaptér SCART do zásuvky SCART vášho zdroja zvuku.

Analógový/digitálny prepínač na strane vysielača musí byť nastavený na „Analog“.

Napájanie vysieláča

Vyberte príslušný adaptér krajiny a vložte ho do napájacej jednotky, kým nezacvakne na svoje miesto.

Pripojte napájací zdroj k žltej zásuvke vysieláča „5 V DC 1,5 A“. Potom zapojte napájací zdroj do elektrickej zásuvky.

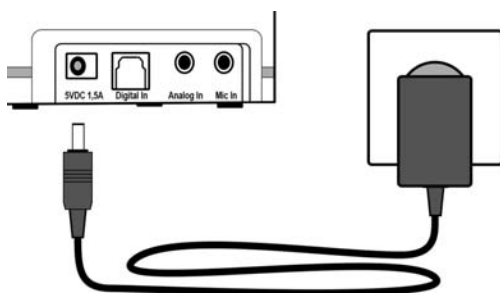

Používanie nabíjateľnej batérie

Vložte dodávanú batériu do prijímača so sklonom smerom nahor, až kým nezacvakne.

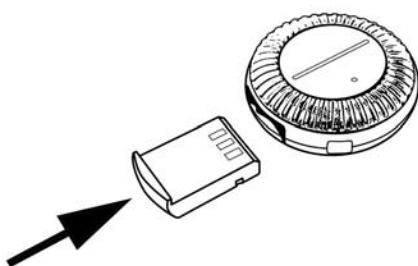

Pred prvým použitím nabite prijímač úplne a bez prerušenia. Kompletné nabitie na 100 % trvá asi 4 hodiny.

Keď je batéria slabá, na prijímači bliká LED dióda stavu a každých 30 sekúnd počujete pípnutie. Po niekoľkých minútach sa prijímač automaticky vypne.

Ak chcete batériu nabiť, umiestnite prijímač do nabíjacej základne vysieláča. LED dióda musí smerovať nahor. Magnety udržujú prijímač v správnej nabíjacej polohe.

LED dióda stavu nabíjania na prednej strane prijímača začne blikať červeno. Keď je batéria úplne nabitá, LED dióda stavu nabíjania sa prepne na zelenú.

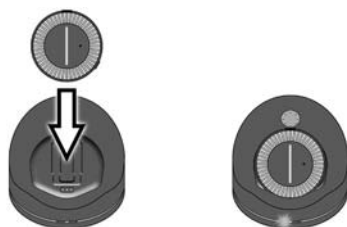

Odporúčame vždy umiestniť prijímač do nabíjacej základne vysielача, ak sa zariadenie nepoužíva. Takto sa batéria udržiava v optimálnom prevádzkovom stave. Inteligentný nabíjací obvod v prijímači zabraňuje prebývaniu batérie.

Vo vysielачi je možné nabíjať ďalšiu batériu. Ďalšie batérie sú k dispozícii u vášho predajcu.

Náhradnú batériu môžete vložiť do nabíjacieho otvoru na pravej strane - najskôr odstráňte kryt na nabíjacom otvore. Uistite sa, že šikmá predná hrana smeruje nahor a vložte batériu bez použitia sily. Počas nabíjania svieti červená LED dióda stavu nabíjania pre náhradnú batériu a po úplnom nabití sa prepne na zelenú. Batéria je takto pripravená na použitie. Ak máte druhú batériu, odporúčame batérie vymeniť raz za týždeň. Takto sa potom obe používajú pravidelne a dosahujú maximálnu životnosť.

Postupom času všetky nabíjateľné batérie strácajú svoju kapacitu. To je zrejmé z kratšieho času používania.

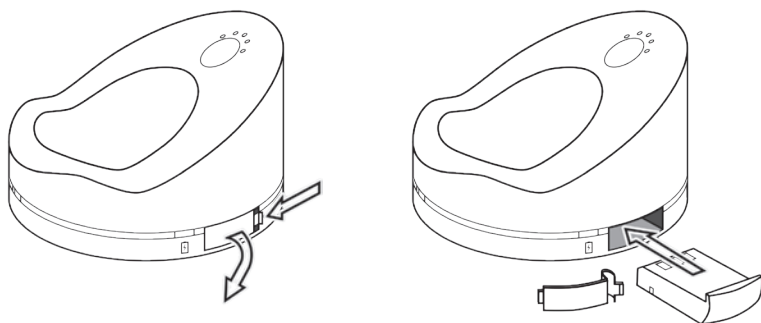

Používanie »earis«

Upozornenie:

Váš prijímač môže byť nastavený na veľmi vysokú hlasitosť. Aby ste chránili svoj sluch alebo sluch ľudí s riadnymi sluchovými schopnosťami, najmä deti, pred poškodením spôsobeným nadmernou hlasitosťou, dodržujte nasledujúce pokyny:

1. Pred použitím nastavte prijímač na nízku úroveň hlasitosti.
2. Počas používania nastavte hlasitosť na úroveň, ktorá vám vyhovuje.
3. Nevystavujte sa vysokej hlasitosti po dlhšiu dobu.

Používanie »earis« vreckového prijímača

K verzii vreckového prijímača „earis“ je možné pripojiť dodávané indukčné slúchadlá na krk alebo ľubovoľný typ slúchadiel a iné načúvacie príslušenstvo s 3,5 mm jack konektorom, vrátane:

- Slúchadlá pod bradu
- Indukčné monofónne vidlice telefónu
- Indukčné stereofónne vidlice telefónu
- DAI-Audio kábel monofónny
- DAI-Audio kábel stereofónny

Pripojenie indukčných slúchadiel na krk k vreckovému prijímaču »earis«

Môžete použiť iba slúchadlá na krk, ak máte načúvacie zariadenie vybavené indukčnou cievkou (T-cievka alebo programová slučka).

Pripojte 3,5 mm jack konektor indukčných slúchadiel do zásuvky jack konektora vreckového prijímača.

Nastavte svoje slúchadlo do polohy T alebo programovú slučku na počúvanie zvuku.

Ak vaše slúchadlo nemá polohu T alebo ak chcete používať slimákovitý načúvací prístroj, obráťte sa na svojho odborníka pre starostlivosť o sluch.

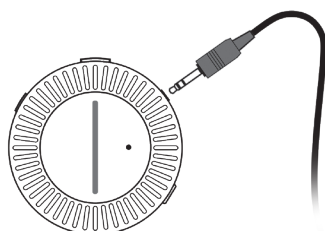

Pripojenie slúchadiel k vreckovému prijímaču »earis«

Odporúčame používať uzavreté slúchadlá alebo slúchadlá do uší. Tým sa zabráni počutiu zvuku priamo z televízora, ako aj cez prijímač a vytvoreniu ozveny. Môže sa to stať aj so zmiešaným programom mikrofónu/slučky na načúvacom prístroji.

Pripojte 3,5 mm jack konektor slúchadiel do zásuvky jack konektora vreckového prijímača.

Ak chcete použiť vreckový prijímač »earis«, postupujte nasledovne:

1. Zapnite váš zdroj zvuku (napr. TV). Ak je »earis« pripojený cez jack konektor slúchadiel alebo je prevádzkovaný s voliteľným mikrofónom, mali by ste nastaviť hlasitosť zdroja zvuku na strednú úroveň. Toto nie je potrebné ak je »earis« pripojený cez Toslink alebo RCA.
2. Prijímač sa automaticky zapína, keď ho vyberiete z nabíjacej základne. Keď je prijímač zapnutý, svieti zelená LED dióda stavu na hornej časti prijímača.
Ovládačom hlasitosti na prijímači nastavte hlasitosť na nízku úroveň, aby ste chránili svoj sluch. Nízka úroveň hlasitosti je indikovaná, keď

svieti len niekoľko LED diód na indikátore hlasitosti. Čím viac LED diód na indikátore hlasitosti svieti, tým vyššia je nastavená hlasitosť.

3. Uistite sa, že bezpečnostný konektor slúchadiel na krk je uzavretý. Tento konektor uľahčuje zapnutie slúchadiel na krk a zároveň minimalizuje nehody.
4. Biela LED dióda stavu na vysieláči sa rozsvieti, akonáhle je vysieláč v spojení s prijímačom a je vytvorený prenos.
5. Nastavte požadovanú hlasitosť.
6. Vreckový prijímač sa automaticky vypne, keď ho umiestnite do nabíjacej základne. Odporúčame vždy vrátiť prijímač do nabíjacej základne vysieláča tak, aby bola batéria vždy nabíjaná. Ak žiadny zvukový signál nedosiahne vysieláč viac ako 5 minút, automaticky sa vypne.
7. Ako alternatíva môže byť vreckový prijímač zapnutý a vypnutý aj dlhším stlačením tlačidla ON/OFF v ľavej hornej časti prijímača.

Pre dosiahnutie najlepšieho výkonu a dosahu správne umiestnite prijímač. Ak je to možné, prijímač by mal mať priamu viditeľnosť s vysieláčom. Pokiaľ je to možné a pre ľahké používanie, držte prijímač v ruke, kým máte vizuálny kontakt s vysieláčom.

Klip na zadnej strane prijímača je možné použiť na pripevnenie vreckového prijímača »earis« na váš opasok alebo oblečenie.

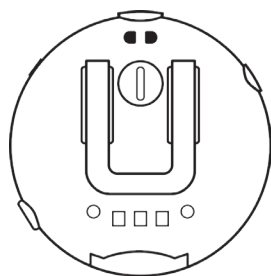

Môžete tiež nosiť prijímač na slúchadlách na krk tak, že prijímač pripevníte k slučke šnúry, ktorá vychádza zo spodnej časti krytu slúchadiel na krk. Prevlečte túto slučku šnúry cez očko v prijímači a vytvorte oko tým, že celé slúchadlá na krk prevlečiete cez slučku šnúry.



Výber zdroja zvuku

Máte možnosť pripojiť do vysielača maximálne 2 zdroje zvuku, napríklad analógový stereo systém a digitálny televízor. Pomocou prepínača výberu vstupu „Analog/Digital“ na ľavej strane prijímača vyberte požadovaný zdroj zvuku.

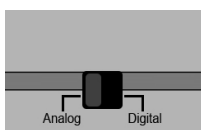

Nastavenie hlasitosti

Pomocou strieborného ovládača hlasitosti na prednej strane prijímača jednoducho nastavte požadovanú hlasitosť jeho otáčaním. LED indikátor ukazuje nastavenú hlasitosť. Nízka úroveň hlasitosti je indikovaná, keď svieti len niekoľko LED diód na indikátore hlasitosti. Čím viac LED diód na indikátore hlasitosti svieti, tým vyššia je nastavená hlasitosť.

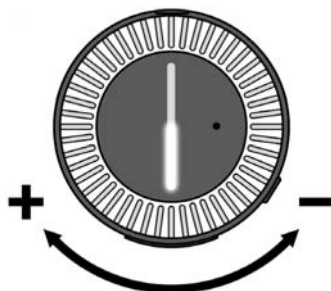

Nastavenie vyváženia

Ovládanie vyváženia umožňuje rozdelenie hlasitosti medzi pravé a ľavé ucho. Nastavte vyváženie tak, aby ste počuli rovnako dobre v oboch ušiach.

Upozorňujeme, že keď používate slúchadlá na krk, regulácia vyváženia nemá žiaden účinok, pretože slúchadlá na krk môžu reprodukovat' zvuk iba mono.

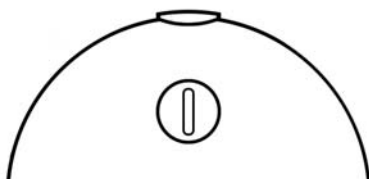

Použite »dynamický zvuk HS« na zlepšenie vášho zvukového zážitku

S »dynamickým zvukom HS« máte možnosť nájsť ideálne nastavenie pre vaše sluchové zážitky. Integrovaný »dynamický zvuk HS« poskytuje päť voliteľných dynamických sluchových profilov. Tieto vždy vypočítavajú zvuky dynamicky podľa príslušných nastavení a sú špeciálne navrhnuté pre používateľov so stratou sluchu. »dynamický zvuk HS« je založený na algoritme vyvinutom Nemeckým inštitútom Fraunhofer pre technológiu digitálnych médií IDMT v Oldenburgu, ktorý predstavuje najnovšiu inteligentnú generáciu zvuku. Vstupný signál je rozdelený do rôznych pásiem a každé pásmo je zmenené v dynamickom rozsahu. Táto zmena je závislá od hlasitosti a zvukového profilu vybraného na vysielacom. Nakoniec je zvuk individualizovaný na oddelených frekvenčných pásmach. Po vytvorení celkového signálu zmiešaním jednotlivých frekvenčných pásiem systém reprodukuje zvuk.

Toto sa vypočítava dynamicky a nepretržite v reálnom čase, takže ideálne nastavenie je pre vás vždy zaručené. Reprodukcia reči sa vypočítava inak, ako napríklad hudba.

Najvhodnejší zvukový profil si môžete vybrať z 5 možností. Zvolený profil sa uloží.

Môžu byť vybrané nasledujúce profily:

1. silná zmena zvuku v nízkofrekvenčnom rozsahu
2. menšia zmena zvuku v nízkofrekvenčnom rozsahu
3. bez zmeny
4. menšia zmena zvuku vo vysokofrekvenčnom rozsahu
5. silná zmena zvuku vo vysokofrekvenčnom rozsahu

Existujú dva spôsoby, ako vybrať preferovaný zvukový profil:

1. Stlačte tlačidlo ovládania tónov v ľavom dolnom rohu prijímača pre výber požadovaného profilu. Nastavený profil môžete identifikovať na vysielacom pomocou 5 LED indikátorov zvukových profilov.

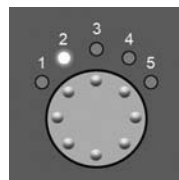
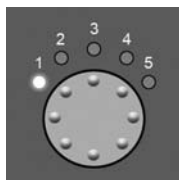
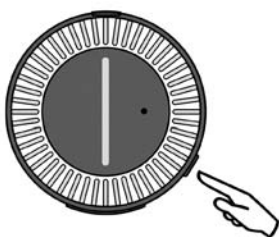

2. Stlačením tlačidla ovládania tónov na hornej strane vysielča pre výber požadovaného profilu. Nastavený profil môžete identifikovať na vysielči pomocou 5 LED indikátorov zvukových profilov.

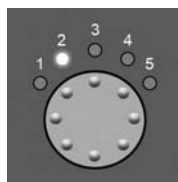
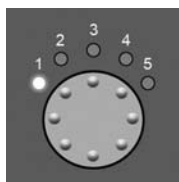

K jednému vysielču »earis« môžete pripojiť maximálne dva prijímače. Vysieláč vypočíta zvukový profil, zatiaľ čo nastavené zvukové profily sú uložené v prijímači.

Vysieláč vždy vypočíta nastavený zvukový profil prijímača, ktorý je zapnutý ako prvý.

Komunikačné zosilnenie s prijímačom

Zvukový tok vysielania môže byť kedykoľvek prerušený, napríklad ak chcete hovoriť s osobou v miestnosti. Prijímač je pripravený na používanie tejto funkcie 2 sekundy po zapnutí.

Ak to chcete urobiť, stlačte raz funkčné tlačidlo v hornej časti prijímača. Integrovaný mikrofón prijímača teraz zachytáva zvuky prostredia a zosilňuje ich cez prijímač. Hlasitosť je možné upraviť ako obvykle. Ak chcete funkciu ukončiť, opätovným stlačením funkčného tlačidla obnovíte predchádzajúci prenos.

Upozorňujeme, že nastavenie hlasitosti mikrofónu nezávisí od nastavenia hlasitosti predchádzajúceho vysielania. Hlasitosť, ktorú ste nastavili pre mikrofón, sa uloží a použije pri jeho ďalšej aktivácii.

„dynamický zvuk HS“ nie je aktivovaný, keď je mikrofón zapnutý.

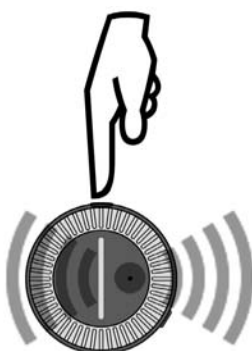

Párovanie vysielča a prijímača

Aby správne fungovala funkcia »earis«, musí sa vysieláč a prijímač spárovať. Spravidla to už bolo urobené v priebehu výroby a vykonáva sa štandardne pri dodaní.

Ak však chcete použiť iný prijímač alebo možno budete musieť nahradiť jeden neskôr, musí sa najskôr spárovať s vysieláčom.

Maximálne 2 prijímače môžu byť použité súčasne s jedným vysieláčom.

Existuje 2 spôsoby párovania prijímača s vysieláčom:

1. Pri vkladaní nového prijímača do nabíjacej základne vysielča, sa budú párovať automaticky.

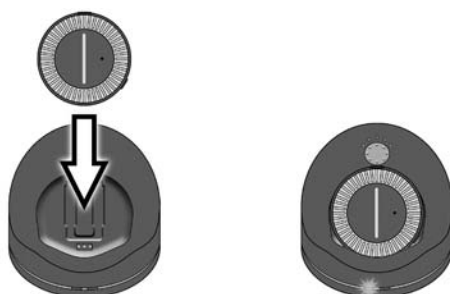

Alebo 2. Stlačte a podržte tlačidlo ovládania tónu, kým začne rýchlo blikať LED dióda stavu na prednej strane vysielča.

Prijímač pod bradu: Prijímač pod bradu nosíte, aby ste ho zapli.

Vreckový prijímač: Musíte vybrať vreckový prijímač z nabíjacej stanice a zapnúť ho.

Stlačte funkčné tlačidlo v hornej časti prijímača, kým blikajúca LED dióda stavu na vysieláči neustále svieti. To znamená, že vysieláč a prijímač sú teraz spárované.

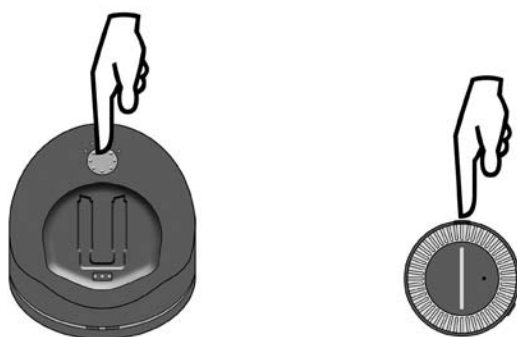

Dôležitá poznámky

Zariadenie je určené na počúvanie v domácom prostredí. Ďalšie použitia sú pre tento produkt mimo rozsahu použitia. Poškodenie alebo kontaminácia spôsobené na zariadení jeho použitím, ktoré nie je v súlade s týmito pokynmi, sú vylúčené zo záruky.

Zariadenia nie sú vodotesné a mali by byť udržiavané mimo dosahu všetkých tekutín. Neumiestňujte ich do blízkosti zdrojov tepla. Neumiestňujte na zariadenia žiadne predmety, ktoré by mohli spôsobiť ich poruchu.

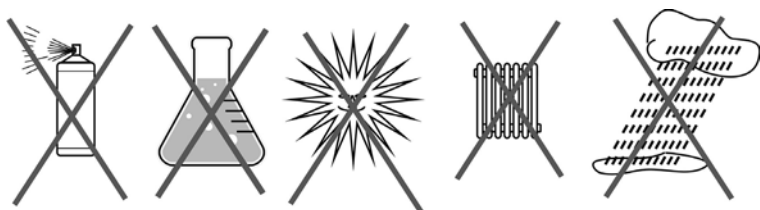

Záruka

»earis« je vysoko spoľahlivý produkt. Ak sa vyskytne chyba, na rozdiel od správneho použitia, prečítajte si návod na riešenie problémov. Ak sa tým problém nevyrieši, obráťte sa na predajcu alebo výrobcu priamo pre ďalšiu pomoc pred vrátením akýchkoľvek položiek.

Záruka sa vzťahuje na bezplatnú opravu, prípadne na vrátenie zásielky. Odporúčame vrátiť položky v originálnom balení, preto si ich uschovajte po dobu záručnej lehoty.

Táto záruka sa nevzťahuje na nesprávne použitie, nesprávnu manipuláciu alebo pokus o opravu neoprávnenými osobami (poškodená pečať zariadenia). Záručné opravy sa budú vykonávať len vtedy, ak bude predajcovi alebo výrobcovi predložený dôkaz o kúpe.

V každom prípade vždy uveďte číslo produktu.

Informácie o životnom prostredí / likvidácia



Likvidácia použitých elektrických a elektronických zariadení (platné v krajinách Európskej únie a iných európskych krajinách so systémom separovaného zberu pre tieto zariadenia).

Symbol na výrobku alebo na jeho obale znamená, že s týmto výrobkom sa nesmie zaobchádzať ako s bežným domovým odpadom, ale že musí byť vrátený na miesto akceptácie recyklácie elektrických a elektronických zariadení, alebo že musí byť umiestnený v žltej nádobe na odpad. Prispievaním k správnej likvidácii chránite životné prostredie a zdravie svojho blížneho. Nesprávna likvidácia ohrozuje životné prostredie a zdravie.

Recyklácia materiálu pomáha znižovať spotrebu surovín.

Ďalšie informácie o recyklácii tohto výrobku môžete získať od vašej obce, miestnych odpadových spoločností alebo predajne, kde ste výrobok zakúpili.

Batéria



Dodávanú batériu je možné recyklovať. Batériu zlikvidujte pomocou kontajnerov na batérie alebo v špecializovanej predajni.

■ Na zaručenie ochrany životného prostredia zlikvidujte len vybité batérie.



Tieto zariadenia spĺňajú požiadavky nasledujúcich smerníc ES:

- Smernica 2011/65/ES RoHS
- Smernica 2012/19/ES WEEE
- Smernica 2014/53/ES RED
- EN 301 489-17 V3.2.0 : 2017B
- EN 301 489-1 V2.2.0 : 2017
- EN 300 440 V2.1.1 : 2017
- EN 62479 : 2010
- smernica o nízkom napätí 2014/35/ES EN 60065: 2014

Súlad s vyššie uvedenými smernicami potvrdzuje značka CE na zariadení. Vyhlásenia o zhode CE sú k dispozícii na internete na adrese **www.humantechnik.com/service**

Technické zmeny vyhradené.

Riešenie problémov

Príznaky	Príčina	Riešenie
LED indikátory stavu nabíjania sa nerozsvietia napriek tomu, že batérie sú vložené do nabíjacích staníc vysielача.	Vysielač je s mimo pájania z napájacieho zdroja.	Skontrolujte, či je napájací zdroj správne pripojený a či sieťová elektrická zásuvka funguje správne.
LED indikátor stavu nabíjania sa nerozsvieti napriek vloženiu batérie.	Žiadny kontakt medzi batériou a nabíjacou stanicou vysielача.	Vložte batérie správne a úplne do vysielача. Skontrolujte, či sú plochy kontaktov čisté.
LED indikátor stavu nabíjania pre prijímač sa nerozsvieti napriek tomu, že je prijímač umiestnený v nabíjacej základni.	Žiadny kontakt medzi batériou prijímača a nabíjacou základňou vysielача.	Uistite sa, že je prijímač správne umiestnený v nabíjacej základni.
Prijímač nefunguje, žiaden prenos zvuku.	V prijímači nie je vložená žiadna batéria.	Vložte batériu do prijímača.
	Vysielač nie je správne pripojený k TV alebo k stereo súprave.	Skontrolujte káble a konektory medzi vysielачom a zdrojom zvuku.
	TV alebo stereo súprava nie je zapnutá alebo výstup nebol správne nakonfigurovaný.	Zapnite zdroj zvuku alebo skontrolujte nastavenia.
	Párovanie sa stratilo	Znova spárujte vysielач a prijímač.
Prijímač nefunguje, žiaden prenos zvuku.	Prijímač nie je zapnutý. (Vrecková verzia)	Zapnite prijímač pomocou spínača ON/OFF na bočnej strane prístroja. (Vrecková verzia)

Príznamy	Príčina	Riešenie
	Batéria prijímača je vyčerpaná alebo nie je nabitá.	Nabite batériu alebo vložte nabitú batériu.
Prenos zvuku je slabý, hlučný alebo rušený.	Prijímač je príliš ďaleko od vysielača.	Prineste prijímač bližšie k vysielaču.
Prenos zvuku sa zdá byť skreslený, stlmený alebo narušený.	Batéria je takmer vyčerpaná.	Nabite batériu alebo vložte nabitú batériu.
Prenos zvuku sa krátko preruší a potom opäť funguje	Prijímač je príliš ďaleko od vysielača. Okolie bráni prenosu (steny, predmety).	Prineste prijímač bližšie k vysielaču.
Batéria vydrží len krátku dobu.	Batéria nie je úplne nabitá alebo je poškodená, a preto už nie je schopná pracovať.	Nabite batériu, vložte úplne nabitú batériu alebo novú úplne nabitú batériu.

Technické údaje

Earis sada

Modulácia:	Pulzný kód modulácie PCM Analogový-na-digitálny
Nosná frekvencia:	2,4 GHz~2,5 GHz
Pomer signálu k šumu:	-87 dB
RF výstupný výkon:	10dBm
Oneskorenie zvuku:	< 47 ms
Pracovný dosah:	cca 70 m
Teplotný rozsah:	0 °C až 45 °C
Príkion:	5 Volt DC / 1,5 A
Napájací zdroj:	100-240 Volt 50-60 Hz 300 mA

Earis vreckový prijímač

Konektor:	zásuvka stereo jack min. 16 Ohm
Príkion:	Akku AP18 A 3,7 V 400 mAh Lítium-Polymérová
Pracovný čas:	cca 9 h
Nabíjanie:	cca 2 h
Hmotnosť (vrátane nabíjateľnej batérie):	41 g
Rozmery:	63 x 24 mm
Teplotný rozsah:	0 °C – 45 °C

Humantechnik Service-Partner

D

Germany

Humantechnik GmbH
Im Wörth 25
D-79576 Weil am Rhein

Tel.: +49 (0) 76 21/ 9 56 89-0
Fax: +49 (0) 76 21/ 9 56 89-70
E-mail: info@humantechnik.com

CH

Switzerland

Humantechnik GHL AG
Rastatterstrasse 9
CH-4057 Basel

Tel.: +41 (0) 61/ 6 93 22 60
Fax: +41 (0) 61/ 6 93 22 61
E-mail: info@humantechnik.com

F/B

France
Belgium

SMS
Audio Electronique Sàrl
173 rue du Général de Gaulle
F-68440 Habsheim

Tel.: +33 (0) 3 89/ 44 14 00
Fax: +33 (0) 3 89/ 44 62 13
E-mail: sms@audiofr.com

NL

Netherlands

Hoorexpert BV
Gildenstraat 30
NL-4143 HS Leerdam

Tel.: +31 (0) 3 45/ 63 23 93
Fax: +31 (0) 3 45/ 63 29 19
E-mail: info@hoorexpert.nl

GB

Great Britain

Sarabec Ltd
15 High Force Road
GB-Middlesbrough TS2 1RH

Tel.: +44 (0) 16 42/ 24 77 89
Fax: +44 (0) 16 42/ 23 08 27
E-mail: enquiries@sarabec.co.uk

For other service-partners
in Europe please contact:

Humantechnik Germany
Tel.: +49 (0) 76 21/ 9 56 89-0
Fax: +49 (0) 76 21/ 9 56 89-70
Internet: www.humantechnik.com
e-mail: info@humantechnik.com



RM41010B · 0918