

Bure Standard/S Bure Low/S

SystemRoMedic™



Instructions for use – English

Bruksanvisning – Svenska

Brukermanual – Norsk

Brugsvejledning – Dansk

Käyttöohje – Suomi

Gebrauchsanweisung – Deutsch

Handleiding – Nederlands

Manuel d'utilisation – Français

Istruzioni per l'uso - Italiano

Naudojimo instrukcija – lietuvių



Max Patient Weight: 150 kg / 330 lbs

Table of contents

English	4
Svenska	19
Norsk	34
Dansk	49
Suomi	64
Deutsch	79
Netherlands	95
Français	111
Italiano	127
lietuvių	143
Dimensions	159
Parts List	160
Product Overview	164

Bure Standard/S

Bure Low/S

SystemRoMedic

Instructions for use - English

Bure Standard is a walker which is an excellent aid to patients in situations like standing up and walking. Bure Standard is available with manual, electrical or hydraulic operating height adjustment.

1. Intended use

Walkers are to be used as indoor, movable and portable assistive aids, which together with approved accessories are intended to be used for transfer from sitting to standing positions, and walking training. Walkers are to be used by persons with reduced muscular strength, who shall be able to stand and perform simple leg movements. Walkers are to be used for leaning on when walking and standing during early mobilisation training. Walkers and accessories are intended for indoor use only in Home Healthcare environment and Professional Healthcare facility environment.



2. Contraindications, Precautions, Warnings

Contraindications

- The device may not be used by patients above the maximum weight indicated on the label of the device.

Precautions

- Check that the device is used on a dry and flat surface.
- Check the device is correctly mounted/assembled before its first use.
- Check the device after every folding/disassembly after any transport.
- Check height adjustment and leg spreading motions and inspect the actuators or gas pistons full ranges.
- Activate the brakes whenever the device is not in use.
- Check the function of the brakes before use.
- Inspect the device regularly to detect any signs of damage. If there are any visible signs of damage, contact Direct Healthcare Group Customer Service.
- In case of an electrical model of the device, check that the hand control does not show signs of wear before every use.
- In case of an electrical model of the device, check that the hand control markings are in accordance with the lifting functions.
- Check the battery status of an electrically operated model before using the device.
- Warranty applies only if repairs or alterations are made by personnel who are authorized by Direct Healthcare Group.
- Ensure that there are no obstacles or people in the way of the device, when moving.
- Handle batteries with care. Do not drop.
- Use only batteries and cables that are intended for the device as instructed by the manufacturer.
- Verify that potential accessories that might be used are properly attached to the device before use.
- Low speed is recommended when moving with the device.
- Take care not to drive the device over thresholds with high speed or force. Approach the threshold with lower speed and communicate the coming threshold to the patient.
- Keep the instructions for use together with the product so that it can be used as a reference if necessary.
- Beware of moving parts during usage.
- Perform a risk assessment on the patient before using the Walker to ensure they can stand and perform simple movements. Make sure the user can stand and make simple movements with legs.

Warnings

- Excluding Bure Low, the device may not be used by infants, children or adults who are 146 cm or shorter.
- The caregiver must be able to read and understand the manual/Instructions for use of the product.
- Caregiver: Never use the device if you have not had a proper training on how to use the device including the accessories.
- Maintenance/Service staff: Never maintain the device if you have not had a proper training on how to use and maintain the device including the accessories.
- It is important to use only approved accessories to prevent unintended detachment of components and subsequently a fall that may lead to patient injury.
- Use careful and gentle maneuvers when moving the device.
- Perform maintenance/service of the device, according to the instructions in the Instruction for use, at least once every 12 months.
- No parts of the device shall be serviced, while the device is in use
- Accessories must be properly fitted and tested in relation to the patient's needs and functional ability.
- Special care must be taken when using strong electrical power sources such as diathermy and the like so that diathermy cables are not placed on or near the device. In case of doubt consult with a Direct Healthcare Group representative.
- When lifting the device, only use the denoted handholds. At least two people are required for lifting the device.
- Do not leave a patient unattended when the device is being used.
- The device can not be used by patient alone.
- Never move the walker by pulling on the actuator device or gas piston.
- The device must not be lowered into water.
- The device must not be cleaned using steam or washed in a washing tunnel.
- The device must not be left or stored in a damp or humid environment.
- The device must not be charged in a wet room.
- The device must not be used outdoors, only indoors.
- To avoid the risk of electric shock, this equipment must only be connected to a supply mains with protective grounding.
- Do not modify this equipment without authorisation of the manufacturer.
- If this equipment is modified, appropriate inspection and testing must be conducted to ensure continued safe use of this equipment.
- Do not use the device while it is charging.
- Do not use the device if any of the cables shows signs of wear and tear.
- Do not put the device in direct sunlight as it may get hot.
- Do not run over the cables with the walker or other devices.



Always read the user manual

Always make sure that you have the correct version of the manual. The most recent version of all manuals are available for downloading at/from our website: www.directhealthcaregroup.com.

Before use:

- Inspect the packaging for any damage.
- Check for correct product being delivered.
- Check to ensure that the device is free from damage.
- Check if all the parts/components are included in the packaging.
- Check if all approved accessories are included in the package.
- Check if Product Quality Approval document is included in the packaging. Save this document for future contact with manufacturer.
- Make certain the device is properly assembled.
- Check lifting function and bottom-frame adjustment function.
- Check if it is possible to move the device in all directions.
- Check the condition and function of the sling/belt regularly. Always inspect the product after laundering. The occurrence of the following must be checked: frays, loose stitches, damage to the fabric, edging, handles, broken buckles. If any of these points apply, the product should be discarded.

3. Using Bure Walker

Standing up and walk training, with electrical motor:

1. Ask the patient to sit on the edge of the bed or chair. Bring out the walking table and place it in front of the patient. Lock the brakes on the wheels.
2. Ask the patient to place their arms on the armrests. If necessary, ask the patient to move forward on the seat base so that the patient reaches the handles.
3. Ask the patient to lean forward. To start raising the walking table, press the UP button on the controller. Raise the walking table to a desired height.
4. Unlock the brakes. Adjust the height of the walking table to a desired position
5. Assist the patient while walk training.

With gas actuator or manual:

1. Ask the patient to sit on the edge of the bed or chair. Bring out the walking table and place it in front of the patient. Lock the brakes on the wheels.
2. Raise the walking table by:
 - a. Pressing the handle on the gas piston.
 - b. Opening handle, adjusting the height, and closing the handle.
3. Ask the patient to lean forward, grasp the armrests and stand up.
4. Adjust the height of the walking table to a desired position
5. Assist the patient while walking.

Using Bure Walker with Gait Training Kit 56-388:

- The support harness has four blue straps with a plastic buckle allowing for adjustments in length, having steel carabiner clips at the ends to be fasten to the gait walker. The carabiner clips on to the metal mounts placed under the table of the Gait walker.
- Apply the walker support harness by clipping on the two front carabiners to the front mounters, one on each side of the table.
- Place the patient standing up in the walker. Pull back the harness in between the legs and clip on the carabiners to the back mounters, one on each side of the table. Adjust the harness to the patient by pulling in the back strap loops.
- **Observe!** Intended use of the trainer support harness is to practise walking. It is **not** a sitting or lifting aid.



Standing Plate

Attach standing plate by hooks on the main frame of the walker.

Raising/Lowering the Frame, Bure electrical actuator

Adjust the height with the aid of the hand control UP and DOWN arrows.



Hand Control has charge indicator / battery (low, medium, high) and Service indicator.

Service indicator – flashes red after 11 months' operation.

Constant light (red) after 12 months' operation. This indicates need of yearly maintenance.

Raising/Lowering the Frame - Bure gas actuator

Release the gas strut by moving the handle upward (the gas strut will raise the Walker). Let go of the handle at the desired height (the gas strut a locked).

Release the gas strut by moving the handle upward. Use your body weight to press the frame down. Let go of the handle at the desired height (the gas strut will lock).

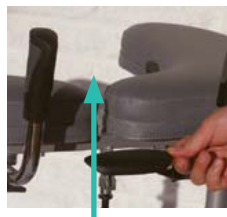

Adjusting the Handles

To adjust handles to the desired position; loosen screw, adjust handle, tighten screw.

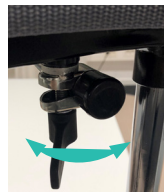

Adjustment of Armrests

The armrests can be adjusted sideways for optimal support; loosen screw, adjust armrest, tighten screw.

NOTE: The rear attachments on the frame/armrest are interchangeable (left with right and vice versa) to provide different widths. The locating pins on the cushion's underside/rear can also be moved. These adjustment capabilities make customisation possible.



Using the Parking Brakes on Castor Wheels:

When parking the device, activate the parking brake on the lockable castor wheels. Lock the wheels by pressing the green pedal brake down with your foot. To release the brake, press the green protruding part with your foot. The caregiver should assist the patient in activating the parking brake in case the patient cannot activate them him or herself.



Using Hand Brakes:

Running brakes: Pull the brake levers towards you to reduce speed. You will brake the rear wheel that is located on the same side as the brake lever. If you apply only one of the brakes, the walker will turn to that side. When the lever is released, the braking will stop. Do not use the brakes continuously while the walker is in motion.

Parking brakes: Push the brake levers forwards from you to activate the parking brakes. Be aware that the lever has some resistance before it stops and locks the rear wheel. Pull the brake levers back towards you to release the parking brakes.



Battery Charging

Battery charging must take place when the device is not in use.

Charging starts automatically when power plug is connected to 230V wall socket.

- LED lights YELLOW during charging (at the same time as the charging indicator on the hand control flashes yellow).
- The LED goes out when the battery is fully charged (the same applies to the charge indicator on the hand control).



Control box

Control box - LED lights up yellow during operation, is off when the table is not in use. When the control box is connected to the mains, the LED lights up green. When driving / connected to the mains, the LED lights up yellow. The door on the control box can be opened with a thumb grip.

1. Hand control socket.
2. Battery outlet.

(NOTE: Plugs must always be connected to the control box for IP classification to be valid.)

3. Socket for actuator up / down.
4. Socket for plug.

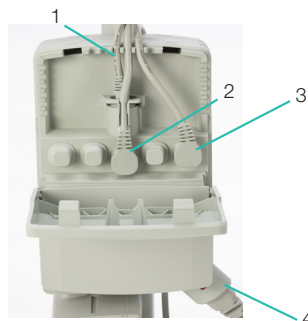

Trouble shooting

If the lifting function cannot be activated, check the following:

- That all cables are properly and securely connected. Pull out the contact and plug it in again firmly.
- That battery charging is not in progress.
- That the battery is charged.

If the device is not working properly, contact your distributor.

If the device makes unusual noises:

- Try to determine the source of the sound. Take the device out of operation and contact your distributor.

4. Maintenance

- Before maintenance, clean walker according to cleaning instructions.
- The device must undergo thorough inspection at least once per year. Inspection must be performed by authorised personnel and in accordance with Direct Healthcare Group's instructions.
- Repairs and maintenance may only be done by authorised personnel using original spare parts.
- Power cord may only be replaced by DHG service personnel or technical personnel trained by DHG.
- DHG can provide, upon request necessary technical information in order to assist maintenance and repair of the device.

Check that	Action if a problem is noticed
Frame	
There is no mechanical damage.	If mechanical damage is present, contact DHG Customer Services.
There are no scratches.	Touch up as necessary.
End plugs/lower frame fitted and not damaged.	Fit new end plugs.
Armrest	
Armrests are intact	Replace if damaged.
Armrest widening is functional.	Replace lock knob, see parts section.
Handle	
Grips are not damaged.	Replace handle grips.
Handle adjustment is functional.	Adjust lock screws/plates as required.
Electronics	
Check that the charging cable is connected to the control box.	Fit new charging cable; this must always be connected to the control box.
Check that the hand control is connected to the control box.	Connect or fit new hand control as required. Tighten; replace with new fasteners as required.
Check that the battery, actuators and control box are not loose.	If any part needs to be replaced refer to the wiring diagram in the control box wiring section.
Height adjustment	
Raising and lowering are functional.	Fit new guide sleeves (in frame) or end plugs (in chrome tubes) as required.
The walker feels stable at maximum height and width.	Tighten all nuts and bolts.
There is no movement between the vertical frame and bottom frame.	Tighten all nuts and bolts.
Height adjustment clamps lock.	Replace clamps.
The electric actuator fitting must be free from movement.	Tighten all nuts and bolts; replace bolts and nuts if necessary.
Height adjustment via hand control is functional. The electric actuator must run smoothly at a constant speed.	Check that the battery/hand control/ actuator are connected according to the control box wiring section. Charge the battery. See parts section
Castors and brakes	
Castors roll easily, tread not damaged.	Replace castors.
The castors are firmly fastened to the lower frame.	Tighten the castor bolt and nut. Use thread locker.
Castor brakes functional on all castors. Handbrake functional.	Replace castors or handbrake assembly. Clean and adjust the brake. The castors are sealed and it is not recommended to dismantle them; instead, replace the whole castor assembly.

Storage and transportation

The walker should be transported and stored in 5°C to 50°C and in normal humidity, 20% to 80% non-condensing. The air pressure should be between 700 and 1060hPa. Leftmost symbol indicates storage and transportation. Let the walker reach room temperature before the batteries are charged or the walker is used. The walker should not be stored so that it is exposed to dust, or so that the battery or gas piston is exposed to direct sunlight.

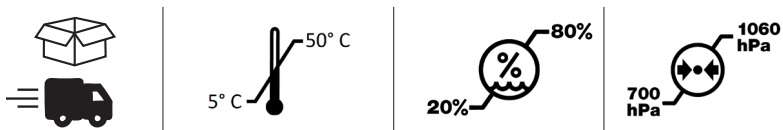

Operation

The operating environment should be 5°C to 40°C, relative humidity 20% to 80% non-condensing, and atmospheric pressure 700 to 1060 hPa. See also Technical specification below. Leftmost symbol indicates operating condition.

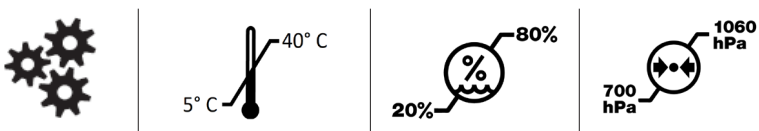

Cleaning and disinfection

After every use:

Clean the walker armrests and handles. Wipe using a mild soap solution/surface disinfectant. The product is not corrosion proof.

Weekly and possibly more often depending on frequency of use:

If necessary, clean the whole walker with a cloth with warm water or a soap solution and check that the castors are free from dirt and hair. The electronic components (battery, control box, hand control, actuators, cables) should be cleaned with a damp cloth only. To avoid degreasing of the piston rods, the actuators should be retracted to minimum stroke and without load before cleaning. Ensure that the device is dried thoroughly after cleaning.

If disinfection is needed:

70% ethanol, 45% isopropanol or similar should be used.

Do not steam clean due to risk of corrosion.

Do not use cleaning agents containing phenol or chlorine, as this could damage the materials.

In environments with high risk of infections use the walker with PU-cushions (Accessory number 57-361-L and 57-361-R)

General Maintenance for gait training Sling:

Read the product label.



Do not use rinsing agent.

To prolong product life, avoid tumble-drying.

Recycling/Disposal

When the product is no longer usable it should be recycled in accordance with legislation and regulations in the country concerned. All electrical parts including batteries must be removed and recycled as electrical components. Ask your local recycling station for further information about how the different materials in the product (metals, plastics, electronics, textiles) should be recycled. Used batteries can also be returned to Direct Healthcare Group or a Direct Healthcare Group distributor for recycling.

5. Technical Specifications

Control box	Linak, voltage 100V-240V, Max 1.5A, 50-60 Hz, IPX6, Class II (Double insulated)
Batteries	Linak, 25,2V/2,1Ah, sealed,Li-Ion, 300mA IPX6, Cable length 200mm
Actuator	Linak, DC 24 V, 4,3A, IPX6. Duty cycle: Max 10% or 2 minutes continuous use followed by 18 minutes not in use, Push: 1500N. Stroke 400mm +/-2 mm
Hand Control	Cable length coiled 600 mm, IPX6
Weight	STD- 24 kg STD S- 23 kg STD LOW- 15 kg
IP class	IPX5
Material	Steel
Castors	125/100/75mm
Dimensions	For dimensions, see "Dimensions" page
Expected Service life	Walkers: 8 years Textile products: 2 years under normal use. Two wash cycles a week are considered as normal use. However, the total lifetime is dependent on the use, maintenance and storage of the product.
Max patient weight	150 kg / 330 lbs
Operating environment	5 °C to 40°C, relative humidity 20% to 80% non-condensing, and atmospheric pressure 700 to 1060 hPa.
Storage and transportation environment	5 °C to 50 °C, relative humidity 20% to 80% non-condensing, and atmospheric. Environment pressure 700 to 1060 hPa.
Materials in contact with human skin	Materials that patient and operator/caregiver are exposed to during usage of the product for prolonged time: Meditap B-365 (synthetic leather cushions) P ^x Polyurethane (on PU cushions) P Dryflex (handles) P PA6 + 20% GF (brake lever) P Hand control C ^x
Applied parts:	Armrest P Handles P Knee pad P Foot rest support P Foot rest support clamps C Handles adjusting knobs C Hand controller and its holder. C Handles to adjust the armrest width. C Hand control C Charger C Charger cable C Footplate P

^x P - patient, ^x C - caregiver

Accessories

Art. No.	DESCRIPTION
58-328-1	Heel strap Standing plate
56-336-4	Oxygen holder
56-338	Drip rod complete with attachment
56-337	Side support, adjustable
56-337-PU	Side support, adjustable PU
56-352	Lower Leg Support
56-333-STD	Standing plate Short, Bure Std, S, Rise
56-333/SW-STD	Standing plate Short, SW, Bure Std, S, Rise
56-383-STD	Standing plate Long, Bure Std, S, Rise
56-383/SW-STD	Standing plate Long, SW, Bure Std, S, Rise
56-339-1-0	Handbrake kit, 2 handles, Bure
56-339-1-1	Handbrake kit, 1 handle, Bure
56-339/75-1-0	Handbrake kit, 75mm wheel, 2 handles
56-339/75-1-1	Handbrake kit, 75mm wheel, 1 handle
57-368	Guide handle standard
56-388	Gait training kit
56-389	Soft basket with attachment, Bure Standard/S
56-305	Touch-up paint Bure, Silver 8
56-306	Touch-up paint Bure, Dark grey RAL 7021

6. Product label

Bure STD Linak, 125 mm SystemRoMedic

REF 56-312L



(01)07331769044879(11)220301(21)610231377



LOT 2022-03-R

UDI (Unique Device Identification) can be found within the barcode human readable text. It contains.

(01) EAN code

(11) Date of Manufacture. The date is in the format YYMMDD

Y = Year, M = Month and D = Date.

(21) Serial Number displayed as five digit code.

150 kg / 330 lbs

U In: 220-240 VAC, 50Hz

I In: Max 1,5A



775 mm

IPX5

Direct Healthcare Group Sverige AB
Torshamnsgatan 35, 16440 Kista, SWEDEN
www.directhealthcaregroup.com







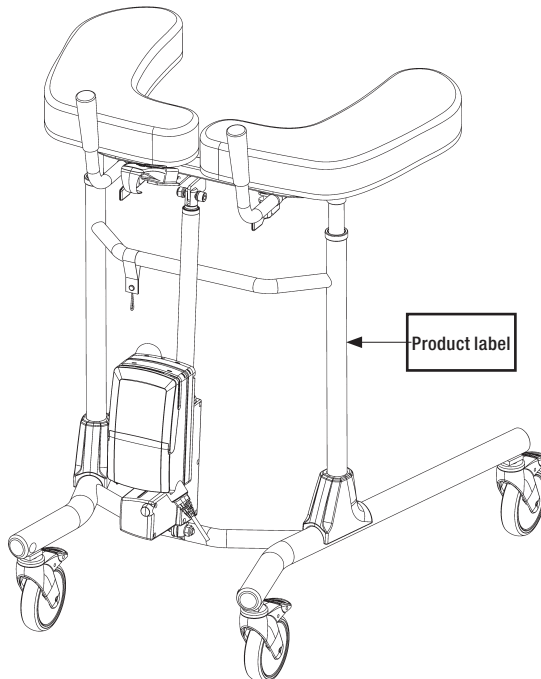













Made in Sweden

Rev.02

910-1310 mm



7. Table of Symbols

	This product complies with the requirements of the Medical Device Regulation MDR 2017/745		Visual Inspection
	Medical Device		Read the manual
	Caution		Product Code
	Legal manufacturer Direct Healthcare Group Sverige AB		Batch Code
	Type BF applied parts, according to the degree of protection against electric shock		The device is intended for indoor use
	WEEE Symbol May not be discarded in domestic waste		Class II Equipment
	Duty Cycle: 2 min in active (ON) mode. 18 min in rest (OFF) mode.		Maximum patient weight
	Walker Height		Walker Width
	Do not step on the device		Refer to instruction manual (IFU)
		Weight (mass) of the device, the Maximum Patient Weight, and total sum. All in kg.	

8. How to report a serious incident

Any serious incident that has occurred in relation to the device should be reported to the manufacturer and the MHRA or another competent authority of the country in which the user and/or patient is established.

UK

info@directhealthcaregroup.com

T: +44 (0) 800 043 0881

F: +44 (0) 845 459 9832

Other:

info.export@directhealthcaregroup.com

Electromagnetic Compatibility (EMC)

Electromagnetic emissions and test levels

The product is intended to be used in the stated environments with electromagnetic levels as specified below. The caregiver and/or user of the product assure that the product is used in such an environment.

Emission test	Standards	Compliance
RF emissions	CISPR 11	Group 1
RF emissions	CISPR 11	Class B
Harmonic current emissions	IEC 61000-3-2	Class A
Voltage fluctuations and Flicker emissions	IEC 61000-3-3	Complies

Electromagnetic Immunity

Acceptance criteria for the EMC pass criteria is unintentional movement above $\pm 10\text{mm}$ is not allowed. The product is intended to be used in the stated environments with electromagnetic levels as specified below. The caregiver and/or user of the product assure that the product is used in such an environment.

Radiated Fields in close proximity, Immunity test and compliance. Standard: IEC 61000-4-39			
Dwell time: 3 sec			
Test levels (A/m)	Modulation Pulse modulation	Mod. Frequency (kHz)	Test Frequency
8	CW	CW	30 kHz
65	50% Duty cycle	2.1	134.2 kHz
7.5	50% Duty cycle	50	13.56 MHz

Immunity test	Basic EMC standard or test method	IEC 60601-1-2 Edition 4 Test levels and compliance	
		Professional healthcare facility environment	Home healthcare environment
Surge	IEC 61000-4-5	± 0.5 kV, ± 1 kV	
Voltage dips	IEC 61000-4-11	0% U _T ; 0.5 cycle At 0°, 45°, 90°, 135°, 180°, 225°, 270° and 315°	
		0% U _T ; 1 cycle and 70% U _T ; 25/30 cycles. Single phase: at 0°	
Voltage Interruptions	IEC 61000-4-11	0% U _T ; 250 / 300 cycle	
Conducted disturbances induced by RF fields	IEC 61000-4-6	6V in ISM bands between 0.15 MHz and 80 MHz 80% AM at 1 kHz	6V in ISM and amateur bands between 0.15 MHz and 80 MHz 80% AM at 1 kHz
		Dwell time: 3 sec Frequency step size: 1%	
Radiated RF Electromagnetic fields	IEC 61000-4-3	3 V/m 80 MHz – 2.7 GHz 80% AM at 1 kHz	10 V/m 80 MHz – 2.7 GHz 80% AM at 1 kHz
		Dwell time: 3 sec Frequency step size: 1%	
Electrical fast transients / burst	IEC 61000-4-4	± 2 kV 100 kHz repetition frequency	
RATED Power frequency magnetic field	IEC 61000-4-8	30 A/m 50 Hz or 60Hz	
Electrostatic Discharge (ESD)	IEC 61000-4-2	Contact: ± 8 kV Air: ± 2 kV, ±4 kV, ± 8 kV, ± 15 kV Number of discharges: 10 for each polarity	

Radiated Radio – Frequency, Proximity fields from wireless communication equipment & compliance. (Dwell time: 3 sec.) Standard: IEC 61000-4-3

	Test Frequency (MHz)	Band (MHz)	Service	Modulation	Immunity test levels (V/m)
Spot Frequencies	385	380 to 390	TETRA 400	Pulse modulation 18 Hz	27
	450	430 to 470	FMRS 460, FRS 460	FM ± 5 kHz Deviation 1 kHz sine	28
	710	704 to 787	LTE Band 13, 17	Pulse modulation 217 Hz	9
	745				
	780				
	810	800 to 960	GSM 800/900, TETRA 800, iDEN 820, CDMA 850, LTE Band 5	Pulse modulation 18 Hz	28
	870				
	930				
	1720	1700 to 1990	GSM 800/900, TETRA 800, iDEN 820, CDMA 850, LTE Band 5	Pulse modulation 217 Hz	28
	1845				
	1970				
	2450	2400 to 2570	Bluetooth, WLAN, 802.11 b/g/n, RFID 2450, LTE Band 7	Pulse modulation 217 Hz	28
	5240	5100 to 5800	WLAN 802.11 a/n	Pulse modulation 217 Hz	9
	5500				
5785					
Other Identified frequencies	433	-	-	Pulse modulation 2 Hz	3
	-	860-960	-	Pulse modulation 2 Hz	54
	2450	-	-	Pulse modulation 2 Hz	54

Bure Standard/S

Bure Low/S

System**RoMedic**

Bruksanvisning - Svenska

Bure Standard är ett gåbord som är ett utmärkt hjälpmedel för patienter i situationer som att stå upp och gå. Bure Standard finns med manuell, elektrisk eller hydraulisk höjdjustering.

1. Avsedd användning

Gåbord ska enbart användas inomhus och på plant underlag. Gåbord är ett hjälpmedel, som tillsammans med godkända tillbehör är avsedda att användas för förflyttning från sittande till stående positioner och gångträning. Gåbord ska användas av personer med nedsatt muskelstyrka, som ska kunna stå och utföra enkla benrörelser. Gåbord ska användas för att luta sig mot när brukaren går och står under tidig mobiliserings träning. Gåbord och tillbehör är avsedda att användas i hemsjukvårdsmiljö och professionell vårdinrättning.



2. Kontraindikationer, försiktighetsåtgärder och varningar

Kontraindikationer

- Produkten får inte användas av en brukare vars vikt överstiger den maximala brukarvikt som anges på produktens etikett

Försiktighetsåtgärder

- Kontrollera att produkten används på en torr och plan yta.
- Kontrollera att produkten är korrekt monterad/ihopsatt före den första användningen.
- Kontrollera produkten efter att den har varit ihopfälld /demonterad efter transport.
- Kontrollera höjdjustering och benspridningsrörelser och inspektera ställdonens eller gasfjäders fulla rörelseomfång.
- Aktivera bromsarna när produkten inte används.
- Kontrollera bromsarna före användning.
- Inspektera produkten regelbundet för att upptäcka tecken på skada. Om det finns några synliga tecken på skada, kontakta Direct Healthcare Groups kundtjänst.
- Före varje användning av en elektrisk modell av produkten, kontrollera att handkontrollen inte visar tecken på slitage.
- Kontrollera att markeringarna på handkontrollen överensstämmer med lyftfunktionerna.
- Före varje användning av en elektrisk modell av produkten; kontrollera batteristatus.
- Garantin gäller endast om reparationer eller ändringar görs av personal som är auktoriserad av Direct Healthcare Group.
- Se till att det inte finns några hinder eller människor i vägen för produkten när brukaren förflyttar sig med hjälp av produkten.
- Hantera batterier varsamt. Tappa inte.
- Använd endast batterier och kablar som är avsedda för produkten enligt tillverkarens anvisningar.
- Kontrollera att potentiella tillbehör som kan användas är korrekt anslutna till enheten före användning.
- Låg hastighet rekommenderas när du använder produkten.
- Var försiktig så att du inte kör produkten över en tröskel med hög hastighet eller kraft. Närma dig trösklar med lägre hastighet och uppmärksamma brukaren när ni närmar er en tröskel.
- Förvara bruksanvisningen tillsammans med produkten så att den kan användas som referens vid behov.

- Se upp för rörliga delar under användning.
- Genomför en riskbedömning med en brukare innan ni använder ett gåbord. Säkerställ att brukaren kan stå och göra enkla rörelser med ben.

Varningar

- Exklusiv Bure Low , enheten får inte användas av spädbarn, barn eller vuxna som är 146cm eller kortare.
- Vårdgivaren måste kunna läsa och förstå produktens bruksanvisning och användarinstruktioner.
- Vårdgivare: Använd aldrig enheten om du inte har fått ordentlig utbildning i hur du använder enheten inklusive tillbehören.
- Service- och underhållspersonal: Underhåll eller modifiera aldrig enheten om du inte har fått ordentlig utbildning i hur du använder och underhåller enheten inklusive tillbehör.
- Det är viktigt att endast använda godkända tillbehör listade i bruksanvisningen för att förhindra att komponenter lossnar oavsiktligt, då detta medför ett fall och patientskada.
- Manövrera mjukt och försiktigt när du jobbar med produkten.
- Utför underhåll/service av enheten, enligt instruktionerna i bruksanvisningen (bruksanvisning), minst en gång var 12:e månad.
- Inga delar av enheten ska servas när enheten är i bruk
- Tillbehören måste vara ordentligt fastsatta. De bör testas i förhållande till användarens behov och funktionsnivå.
- Särskild försiktighet måste vidtas vid användning av starka elektriska kraftkällor som används vid till exempel diatermi och liknande så att diatermikablar inte placeras på eller i närheten av enheten. Vid tvivel, rådgrör med en representant för Direct Healthcare Group.
- När du lyfter produkten ska du endast använda de angivna handfästena. Minst två personer krävs för att lyfta enhet.
- Lämna inte en patient utan uppsikt när enheten används.
- Enheten kan inte användas enbart av patienten.
- Flytta aldrig lyften genom att dra i ställdonet eller gaskolven.
- Produkten får inte sänkas ner i vatten.
- Produkten får inte lämnas eller förvaras i miljö med hög luftfuktighet.
- Produkten får inte rengöras med ånga eller tvättas i en tvättunnel.
- Produkten får inte laddas i ett våtrum
- Produkten får inte användas utomhus, endast inomhus.
- För att undvika risk av en elektrisk chock, gåbord kan endast kopplas mot elektrisk källa med jord.
- Modifiera inte den här utrustningen utan tillverkarens godkännande
- Om denna utrustning modifieras måste lämplig inspektion och testning utföras för att säkerställa fortsatt säker användning av denna utrustning.
- Använd inte enheten under laddning.
- Använd inte enheten om någon av kablarna visar tecken på slitage.
- Utsätt inte enheten för direkt solljus då den kan bli upphettad.
- Kör inte över kablar med gåbordet eller annan utrustning.



Läs alltid bruksanvisningen

Se alltid till att du har rätt version av manualen. Den senaste versionen av alla manualer finns att ladda ner på/från vår webbplats: www.directhealthcaregroup.com.

Före användning:

- Inspektera förpackningen för att upptäcka eventuella skador.
- Kontrollera att rätt produkt har levererats.
- Kontrollera att materialet är fritt från skador.
- Kontrollera att alla delar/komponenter finns med i förpackningen.
- Kontrollera att alla godkända tillbehör finns med i förpackningen.
- Kontrollera att kvalitetsgarantidokumentet finns med i förpackningen. Spara det här dokumentet för eventuella framtida kontakter med tillverkaren.
- Kontrollera att gåbordet är korrekt monterat.
- Kontrollera lyftfunktionen och funktionen för att justera benbreddningen.
- Kontrollera körfunktionen i alla riktningar.
- Kontrollera regelbundet selens/bältets skick och funktion. Kontrollera alltid produkten efter tvätt. Förekomsten av följande måste kontrolleras: fransar, lösa stygn, skador på tyg, kanter, handtag, trasiga spännen. Om något av detta förekommer, så ska produkten kasseras.

3. Användning av Bure Gåbord

Stå upp och gå träning, med elmotor:

1. Be brukaren sitta på kanten av sängen eller stolen. Ta fram gåbordet och placera det framför brukaren. Lås bromsarna på hjulen.
2. Be brukaren att placera sina armar på armstöden. Be vid behov brukaren att röra sig framåt på sitsbasen så att brukaren når handtagen.
3. Be brukaren att luta sig framåt. För att börja höja gåbordet, tryck på UPP-knappen på kontrollenheten. Höj gåbordet till önskad höjd.
4. Lås upp bromsarna. Justera höjden på gåbordet till önskad position.
5. Hjälプ brukaren under gångträning.

Med gasställdon eller manual:

1. Be brukaren sitta på kanten av sängen eller stolen. Ta fram gåbordet och placera det framför brukaren. Lås bromsarna på hjulen.
2. Höj gåbordet genom att:
 - a. Tryck på handtaget på gaskolven.
 - b. Öppna handtag, justera höjden och stänga handtaget.
3. Be brukaren att luta sig framåt, ta tag i armstöden och stå upp.
4. Justera höjden på gåbordet till önskad position.
5. Hjälプ brukaren under gångträning.

Användning av Bure Gåbord med Gait Training Kit 56-388:

- Stödselen har fyra blå remmar med ett plastspänne som möjliggör justeringar i längd, med stålkarbinklämmor i ändarna för att fästas på gångrullaren. Karbinhaken klämmer fast på metallfästena som är placerade under bordet på gåstolen.
- Applicera gåbordstödselen genom att klippa fast de två främre karbinhakarna på de främre fästena, en på varje sida av bordet.
- Placera patienten stående i gåbordet. Dra tillbaka selen mellan benen och fäst karbinhakarna på de bakre fästena, en på varje sida av bordet. Anpassa selen efter patienten genom att dra in öglorna på bakremmen.
- **Observera!** Avsedd användning av tränarstödselen är att träna på att gå. **Det är inte** ett sitt- eller lyfthjälpmedel.

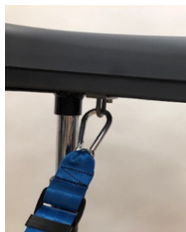

Ståplatta

Fäst ståplatta med krokarna på gåbordets huvudram.

Höjning/sänkning av ramen, Bure elektriskt ställdon

Justera höjden med hjälp av handkontrollen UPP- och NED-pilarna.



Hand Control har laddningsindikator / batteri (lågt, medium, högt) och serviceindikator.

Serviceindikator – blinkar rött efter 11 månaders drift.

Konstant ljus (rött) efter 12 månaders drift. Detta indikerar behov av årligt underhåll.

Höjning/sänkning av ramen - Bure gasställdon

Släpp gasfjädern genom att flytta handtaget uppåt (gasfjädern höjer gåbordet). Släpp handtaget på önskad höjd (gasfjädern är låst).

Lossa gasfjädern genom att föra handtaget uppåt. Använd din kroppsvikt för att trycka ner ramen. Släpp handtaget på önskad höjd (gasfjädern låses).

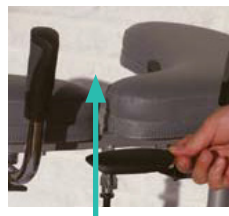

Justering av handtagen

För att justera handtagen till önskat läge; lossa skruven, justera handtaget, dra åt skruven.

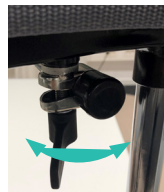

Justering av armstöd

Armstöden kan justeras i siled för optimalt stöd; lossa skruven, justera armstödet, dra åt skruven.

OBS: De bakre fästena på ramen/armstödet är utbytbara (vänster med höger och vice versa) för att ge olika bredder. Lokaliseringsstiften på dynans undersida/baksida kan också flyttas. Dessa justeringsmöjligheter gör anpassning möjlig.



Använda parkeringsbromsarna på länkhjul:

När du parkerar enheten, aktivera parkeringsbromsen på de låsbara länkhjulen. Lås hjulen genom att trycka ner den gröna pedalbromsen med foten. För att lossa bromsen trycker du på den gröna utskjutande delen med foten. Vårdgivaren ska hjälpa patienten att aktivera parkeringsbromsen om patienten inte kan aktivera dem själv.



Användning av handbromsar:

Körbromsar: Dra bromsspakarna mot dig för att minska hastigheten. Du kommer att bromsa bakhjulet som sitter på samma sida som bromsspaken. Om du bara ansätter en av bromsarna kommer rollatorn att svänga åt den sidan. När spaken släpps avbryts bromsningen. Använd inte bromsarna kontinuerligt medan rollatorn är i rörelse.

Parkeringsbromsar: Tryck bromsspakarna framåt från dig för att aktivera parkeringsbromsarna. Tänk på att spaken har ett visst motstånd innan den stannar och låser bakhjulet. Dra bromsspakarna bakåt mot dig för att lossa parkeringsbromsarna.



Batteriladdning

Batteriladdning måste ske när enheten inte används.

Laddningen startar automatiskt när strömkontakten ansluts till 230V vägguttag.

- Lysdioden lyser GULT under laddning (samtidigt som laddningsindikatorn på handkontrollen blinkar gult).
- Lysdioden slocknar när batteriet är fulladdat (detsamma gäller laddningsindikatorn på handkontrollen).



Kontrollbox

Kontrollbox - Lysdioden lyser gult under drift, är släckt när bordet inte används.

När kontrollboxen är ansluten till elnätet lyser lysdioden grönt. Vid körning/ansluten till elnätet lyser lysdioden gult. Dörren på kontrollboxen kan öppnas med ett tumgrepp.

1. Handkontrolluttag.
2. Batteriuttag.
(OBS: Pluggar måste alltid vara anslutna till kontrollboxen för att IP-klassificering ska vara giltig.)
3. Uttag för ställdon upp/ner.
4. Uttag för stickpropp.

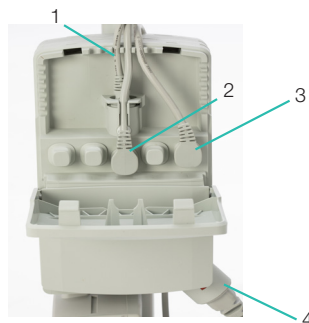

Felsökning

Om lyftfunktionen inte kan aktiveras kontrollera då följande:

- Att alla kablar är ordentligt och säkert anslutna. Dra ut kontakten och anslut den ordentligt igen.
- Att batteriladdningen inte pågår.
- Att batteriet är laddat.

Om enheten inte fungerar som den ska, kontakta din distributör.

Om enheten avger ovanliga ljud:

- Försök att bestämma källan till ljudet. Ta enheten ur drift och kontakta din distributör.

4. Underhåll

- Innan underhåll, rengör gåbordet enligt rengöringsinstruktioner..
- Enheten bör genomgå en noggrann inspektion minst en gång per år. Inspektionen ska utföras av auktoriserad personal och i enlighet med Direct Healthcare Groups instruktioner.
- Reparationer och underhåll får endast utföras av auktoriserad personal som använder originalreservdelar.
- Strömsladden får endast bytas ut av DHG servicepersonal eller teknisk personal utbildad av DHG.
- DHG kan på begäran tillhandahålla nödvändig teknisk information för att underlätta underhåll och reparation av enheten.

Kontrollera att	Åtgärd vid problem
Stativ	
Det finns inga mekaniska skador.	Om det finns mekaniska skador, kontakta DHG kundtjänst.
Det finns inga repor.	Gör enklare reparationer vid behov.
Ändskydd/bottenstativ monterad och ej skadad.	Komplettera med nya ändskydd.
Armstöd	
Armstöd är hela	Ersätt handtagsgrepp.
Armstödsbreddning är funktionell.	Fäst låsskruvar/-brickor, se avsnittet reservdelar
Handtag	
Handtagen är inte skadade.	Byt ut handtagen.
Handtagets justering är funktionell.	Justera låsskruvar/brickor efter behov.
Elektronik	
Kontrollera att laddningskabeln är ansluten till kontrollboxen.	Montera ny laddningskabel; denna måste alltid anslutas till kontrollboxen.
Kontrollera att handkontrollen är ansluten till kontrollboxen.	Anslut eller komplettera med ny handkontroll. Spänn, ersätt med nya skruvförband.
Kontrollera att batteri, ställdon och kontrollbox ej hänger löst.	Om någon komponent behöver bytas ut, se kopplingsschema i avsnittet för kontrollboxen.
Höjdjustering	
Höjning och sänkning är funktionell.	Komplettera med nya styrhylsor (i stativ) eller ändskydd (i kromade rör).
Gåbordet känns stabil på maximal höjd och bredd.	Dra åt alla muttrar och bultar.
Inget glapp finns mellan vertikalt stativ och bottenstativ.	Dra åt alla muttrar och bultar.
Klämmor för höjdjustering låser.	Ersätt klämmor.
Infästning av elställdon ska vara glappfri.	Dra åt alla muttrar och bultar; byt ut bultar och muttrar vid behov.
Höjdjustering med handkontroll fungerar. Elställdonet ska fungera problemfritt i en konstant hastighet.	Kontrollera att batteriet/handkontrollen/ställdonet är anslutet enligt avsnittet för kontrollboxen. Ladda batteriet.
Hjul och broms	
Hjul rullar lätt/slitbana ej är skadad.	ersätt hjul.
Hjulen är ordentligt fästa i bottenstativet.	Skruva åt hjulbult och komplettera med låsmutter eller använd gänglås (beroende på modell).
Hjulbromsar fungerar på alla hjul. Handbromsen fungerar.	Byt ut hjulen eller handbromsheten. Rengör och justera bromsen. Hjulen är kapslade och vi rekommenderar inte att de demonteras; ersätt istället hela hjulpaketet.

Förvaring och transport

Gåbordet ska transporteras och förvaras i 5°C till 50°C och i normal luftfuktighet, 20% till 80% icke-kondenserande. Lufttrycket bör vara mellan 700 och 1060 hPa. Symbolen längst till vänster indikerar lagring och transport. Låt gåbordet nå rumstemperatur innan batterierna laddas eller gåbordet används. Gåbordet ska inte förvaras så att den utsätts för damm, eller så att batteriet eller gaskolven utsätts för direkt solljus.

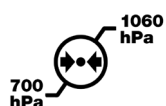
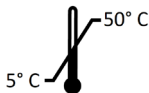

Användning

Driftförhållanden bör vara 5°C till 40°C, relativ luftfuktighet 20% till 80% icke-kondenserande och atmosfärstryck 700 till 1060 hPa. Se även Teknisk specifikation nedan. Symbolen längst till vänster indikerar driftförhållanden.

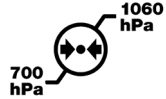
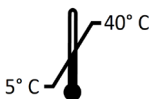

Rengöring och desinficering

Efter varje användningstillfälle:

Rengör bordets armstöd och handtag. Torka av med en mild såplösning/ytdesinfektionsmedel. Produkten är inte korrosionssäker.

Veckovis, gärna oftare beroende på användningsfrekvens:

Vid behov, rengör hela bordet med en trasa med varmt vatten eller en såplösning och kontrollera att hjulen är fria från smuts och hår. De elektroniska komponenterna (batteri, kontrollbox, handkontroll, ställidon, kablar) ska endast rengöras med en fuktig trasa. För att undvika avfettning av kolstängerna ska ställdonen ha minsta möjliga slaglängd och vara utan last före rengöring. Kontrollera att enheten är helt torr efter rengöring.

Vid behov av desinficering:

70% etanol, 45% isopropanol eller liknande kan användas. Rengör inte med ånga på grund av risk för korrosion. Använd inte rengöringsmedel som innehåller fenol eller klorin, då dessa skadar materialet.

Använd bordet med PU-kuddar i miljöer med hög infektionsrisk (tillbehörsnummer 57-361-L och 57-361-R).

Allmänt underhåll av gåträningssele:

Läs produktetiketten.



Använd inte sköljmedel.

Undvik torktumling för att förlänga produktens livslängd.

Återvinning/Avyttring

När produkten inte längre kan användas bör den återvinnas i enlighet med lagar/föreskrifter för avfallshantering i respektive land. Alla elektriska delar inkl. batterier måste tas bort och återvinnas som elektriska komponenter. Rådgrör med er lokala återvinningsanläggning för mer information om hur de olika materialen i produkten (metall, plast, elektronik, textilprodukter) ska återvinnas. Uttjänta batterier kan även återsändas till Direct Healthcare Group eller en Direct Healthcare Groups återförsäljare för återvinning.

5. Tekniska Specifikationer

Kontrollbox	Linak, spänning 100V-240V, Max 1.5A, 50/60 Hz, IPX6, Klass II (Dubbelisolerad)
Batteri	Linak, 25,2V/2,1Ah, förseglad, Li-Ion, 300mA IPX6, Kabellängd 200mm
Stålldon	Linak, DC 24 V, 4,3A, IPX6. Belastningscykel: Max 10% eller 2 minuters kontinuerlig användning följt av 18 minuter som inte används, Tryck: 1500N. Slaglängd 400mm +/-2 mm
Handkontroll	Lindad kabellängd 600 mm, IPX6
Vikt	STD- 24 kg STD S- 23 kg STD LOW- 15 kg
IP-Klass	IPX5
Material	Stål
Hjul	125/100/75mm
Dimensioner	För dimensioner, se "Dimensions" avsnittet
Förväntad livslängd	Gåbord: 8 år Textilprodukter: 2 år vid normal användning. Två tvättcykler per vecka anses vara normal användning. Den totala livslängden beror dock på hur produkten används, underhålls och förvaras.
Max brukarvikt	150 kg / 330 lbs
Driftsmiljö	5°C till 40°C, relativ fuktighet 20% till 80% icke-kondenserande och lufttryck 700 till 1060hPa.
Förvarings- och transportmiljö	5°C till 50°C, relativ fuktighet 20% till 80% icke-kondenserande och lufttryck 700 till 1060 hPa.
Material som kommer i kontakt med huden	Material som brukare och operatör/vårdgivare är exponerad för, vid användning av produkten under en längre tid: Meditap B-365 (dynor i syntetläder) P ^x Polyurethane (på PU-dynor) P Dryflex (handtag) P PA6 + 20% GF (bromsarm) P Handkontroll C ^x
Applicerade delar:	Armstöd P Handtag P Knäskydd P Fotstöd P Fotstöd klämmor C Handtag justeringsknappar C Handkontroll och dess hållare. C Handtag för att justera armstödens bredd. C Handkontroll C Laddare C Laddningskabel C Ståplatta P

x P – brukare, X C – vårdgivare

Tillbehör

Art. Nr.	Beskrivning
58-328-1	Hälband till ståplatta
56-336-4	Syrgastubshållare
56-338	Droppstång, Bure
56-337	Sidostöd (4-knt), Bure
56-337-PU	Sidostöd (4-knt) PU-kudde, Bure
56-352	Underbensstöd, Bure
56-333-STD	Ståplatta Kort, Bure Std, S, Rise
56-333/SW-STD	Ståplatta Kort, SW, Bure Std, S, Rise
56-383-STD	Ståplatta Lång Bure Std, S, Rise
56-383/SW-STD	Ståplatta Lång, SW, Bure Std, S, Rise
56-339-1-0	Handbromstillsats, 2 handtag Bure
56-339-1-1	Handbromstillsats, 1 handtag Bure
56-339/75-1-0	Handbromstillsats, 75mm hjul, 2 handtag
56-339/75-1-1	Handbromstillsats, 75mm hjul, 1 handtag
57-368	Körhandtag standard
56-388	Gåträningssele Sadel inkl. fästen (4st), Bure Std
56-389	Mjukkorg m fäste Bure Standard/S
56-305	Färg Bure, Silver 8
56-306	Färg Bure, Mörkgrå RAL 7021

6. Produktetikett

Bure STD Linak, 125 mm

System**RoMedic**

REF 56-312L



(01)07331769044879(11)220301(21)610231377



LOT 2022-03-R

UDI (Unik produktidentifiering) finns i den läsbara streckkoden. Den innehåller.

(01) EAN-kod

(11) Tillverkningsdatum. Datumformatet är

ÅÅMMDD

Å=År M=Månad D=Dag.

(21) Serienumret visas som en femsiffrig kod.

150 kg / 330 lbs

U In: 220-240 VAC, 50Hz

I In: Max 1,5A



775 mm

IPX5







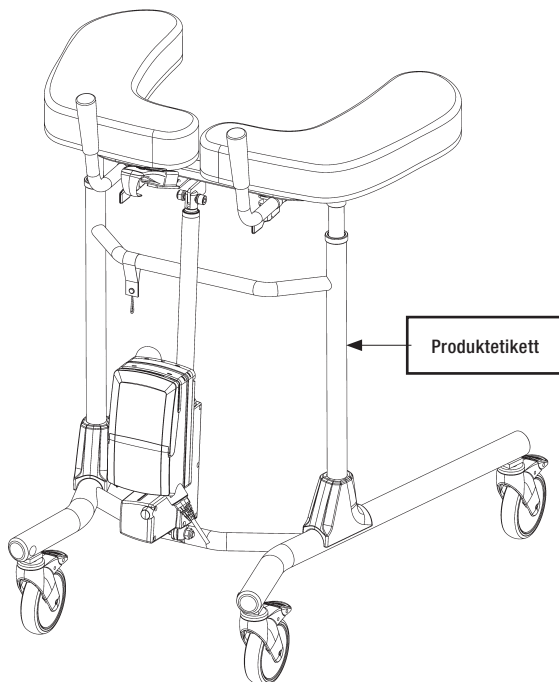











910-1310 mm

Direct Healthcare Group Sverige AB
Torshamnsgatan 35, 16440 Kista, SWEDEN
www.directhealthcaregroup.com
Made in Sweden

Rev.02

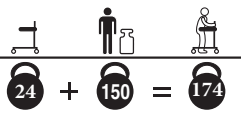

7. Symboler

	Produkten följer krav i det medicintekniska regelverket MDR 2017/745		Visuell inspektion
	Medicinteknisk produkt		Läs användarinstruktionerna
	Varning		Produktkod
	Information om tillverkaren Direct Healthcare Group Sverige AB		Tillverkningsseriekod
	Typ BF i enlighet med nivån av skydd mot elektrisk chock		Produkten skall enbart användas inomhus
	WEEE Får inte kasseras som hushållsavfall		Klass II utrustning
	Belastningscykel: 2 min. aktiv (ON), 18 min. inaktiv (OFF)		Maximal patientvikt
	Gåbordshöjd		Gåbordsbredd
	Trampa inte på enheten		Se bruksanvisningen (IFU)
		Enhetens vikt (massa), maximal patientvikt och totalsumma. Anges i kg.	

8. Rapportering av allvarlig händelse

Alla allvarliga händelser som har inträffat i relation till enheten ska rapporteras till tillverkaren och Läkemedelsverket eller annan behörig myndighet i det land där brukaren och/eller patienten är etablerad.

info.se@directhealthcaregroup.com

T: +46 (0) 8 557 62 200

Elektromagnetisk kompatibilitet (EMC)

Elektromagnetisk strålning och testnivåer

Produkten är avsedd att användas i de angivna miljöerna med elektromagnetiska nivåer enligt nedan. Vårdgivare och/eller användare av produkten ska se till att den används i en sådan miljö.

Emissionstest Standarder Efterlevnad	Standarder	Överensstämmelse
RF-emissioner CISPR 11	CISPR 11	Grupp 1
RF-emissioner CISPR 11	CISPR 11	Klass B
Harmonisk strömemission IEC 61000-3-2	IEC 61000-3-2	Klass A
Emission av spänningsvariationer och flimmer	IEC 61000-3-3	Efterlever

Elektromagnetisk immunitet

Acceptanskriterier för EMC-godkända kriterier; oavsiktliga rörelser över ± 10 mm är inte tillåtna. Produkten är avsedd att användas i de angivna miljöerna med elektromagnetiska nivåer enligt nedan. Vårdgivare och/eller användare av produkten ska se till att den används i en sådan miljö.

Strålningsfält i närheten, immunitetstest och efterlevnad. Standard: IEC 61000-4-39			
Uppehållstid: 3 sek			
Testnivåer (A/m)	Modulering Pulsmodulering	Mod. Frekvens (kHz)	Testfrekvens
8	CW	CW	30 kHz
65	50 % Sändningscykel	2,1	134,2 kHz
7,5	50 % Sändningscykel	50	13,56 MHz

Immunitetstest	Grundläggande EMC standard eller testmetod	IEC 60601-1-2 Utgåva 4 Testnivåer och efterlevnad	
		Professionell miljö inom hälso- och sjukvård	Hemsjukvårdsmiljö
Spänning	IEC 61000-4-5	± 0,5 kV, ± 1 kV	
Spänningsfall	IEC 61000-4-11	0 % U _T ; 0,5 cykel Vid 0°, 45°, 90°, 135°, 180°, 225°, 270° och 315°	
		0 % U _T ; 1 cykel och 70 % U _T ; 25/30 cykler. Enfas: vid 0°	
Spänningsavbrott	IEC 61000-4-11	0 % U _T ; 250/300 cykel	
Genomförd störning inducerad av radiofrekvensfält	IEC 61000-4-6	6 V i ISM-band mellan 0,15 MHz och 80 MHz 80 % AM vid 1 kHz	6 V i ISM- och amatörband mellan 0,15 MHz och 80 MHz 80 % AM vid 1 kHz
		Uppehållstid: 3 sek Steglängd: 1 %	
Utstrålad radiofrekvens (RF) elektromagnetiska fält	IEC 61000-4-3	3 V/m 80 MHz–2,7 GHz 80 % AM vid 1 kHz	10 V/m 80 MHz–2,7 GHz 80 % AM vid 1 kHz
		Uppehållstid: 3 sek Steglängd: 1 %	
Snabbt övergående elektriska transienter/avbrott	IEC 61000-4-4	± 2 kV 100 kHz upprepningsfrekvens	
Magnetfältets MÄRKeffekt-frekvens	IEC 61000-4-8	30 A/m 50 Hz eller 60 Hz	
Elektrostatisk urladdning (ESD)	IEC 61000-4-2	Kontakt: ± 8 kV Luft: ± 2 kV, ± 4 kV, ± 8 kV, ± 15 kV Antal urladdningar: 10 för varje polaritet	

Radioaktiv radiofrekvens, fält från trådlös kommunikationsutrustning i närheten och efterlevnad. (Uppehållstid: 3 sek.) Standard: IEC 61000-4-3

	Testfrekvens (MHz)	Band (MHz)	Service	Modulering	Mätnivåernas immunitet (V/m)
Plats Frekvenser	385	380 till 390	TETRA 400	Pulsmodulering 18 Hz	27
	450	430 till 470	FMRS 460, FRS 460	FM ± 5 kHz avvikelse 1 kHz sinus	28
	710	704 till 787	LTE Band 13, 17	Pulsmodulering 217 Hz	9
	745				
	780				
	810	800 till 960	GSM 800/900, TETRA 800, iDEN 820, CDMA 850, LTE Band 5	Pulsmodulering 18 Hz	28
	870				
	930				
	1720	1700 till 1990	GSM 800/900, TETRA 800, iDEN 820, CDMA 850, LTE Band 5	Pulsmodulering 217 Hz	28
	1845				
	1970				
	2450	2400 till 2570	Bluetooth, WLAN, 802.11 b/g/n, RFID 2450, LTE Band 7	Pulsmodulering 217 Hz	28
	5240	5100 till 5800	WLAN 802.11 a/n	Pulsmodulering 217 Hz	9
	5500				
5785					
Övrigt Identifierade frekvenser	433	-	-	Pulsmodulering 2 Hz	3
	-	860-960	-	Pulsmodulering 2 Hz	54
	2450	-	-	Pulsmodulering 2 Hz	54

Bure Standard/S

Bure Low/S

SystemRoMedic

Bure Standard er en gåstol som er et utmerket hjelpemiddel for pasienter i situasjoner som å stå opp og gå. Bure Standard er tilgjengelig med manuell, elektrisk eller hydraulisk driftshøydejustering.

1. Tiltent bruk

Gåstoler er innendørs, bevegelige og bærbare hjelpemidler, som sammen med godkjent tilbehør er tiltent å brukes for overføring fra sittende til stående posisjoner, samt gåtrening. Gåstoler skal brukes av personer med redusert muskelpotensial, som er i stand til å stå og utføre enkle benbevegelser. Gåstoler skal brukes til å lene seg på mens man står og går under tidlige stadier av bevegelsestrening. Gåstoler og tilbehør er kun beregnet for innendørs bruk i hjemmemiljøer og profesjonelle helseinstitusjoner.



2. Kontraindikasjoner, forholdsregler og advarsler

Kontraindikasjoner

- Enheten skal ikke brukes av pasienter over den maksimale vekten som er angitt på etiketten til enheten.

Forsiktighetsregler

- Sjekk at enheten brukes på en tørr og flat overflate.
- Sjekk at enheten er riktig montert/satt sammen før første gangs bruk.
- Sjekk enheten etter hver sammenlegging/demontering etter transport.
- Kontroller høydejusteringen og benspredebevegelser, og inspiser aktuatorer eller gasstempels fullstendige aksjonsradiuser.
- Aktiver bremsene når enheten ikke er i bruk.
- Sjekk at bremsene fungerer bra før bruk.
- Inspiser enheten regelmessig for tegn på skade. Dersom det finnes synlige tegn på skade, kontakt Direct Healthcare Groups kundeservice.
- Kontroller at merkene på håndkontrollen samsvarer med løftefunksjonene.
- På de elektriske drevne modellene, kontroller batteristatusen før enheten brukes.
- Garantien gjelder bare hvis reparasjoner eller endringer har blitt utført av personell som er autorisert av Direct Healthcare Group.
- Sørg for at det ikke er noen hindringer eller personer i veien for enheten før den flyttes på.
- Håndter batteriene med varsomhet. De må ikke falle i bakken.
- Bare bruk batterier og kabler som er tiltent for enheten, som instruert av produsenten.
- Kontroller at tilbehør som potensielt skal brukes er riktig festet til enheten før bruk.
- Lave hastigheter anbefales når man beveger seg med enheten.
- Pass på at du ikke kjører enheten over terskler med høy hastighet eller kraft. Nærm deg terskelen med lavere hastighet, og gi brukeren beskjed om at terskelen kommer.
- For elektriske drevne modeller, kontroller før hver bruk at håndkontrollen ikke viser tegn på slitasje.
- Oppbevar bruksanvisningen sammen med produktet slik at det kan brukes som referanse ved behov.
- Vær oppmerksom på bevegelige deler under bruk.
- Utfør en risikovurdering på brukeren før de bruker gåstolen, for å sikre at de er i stand til å stå og utføre enkle bevegelser. Sørg for at brukeren kan stå og gjøre enkle bevegelser med bena.

Advarsler

- Unntatt Bure Low, Enheten skal ikke brukes av småbarn, barn eller voksne på 146 cm eller kortere.
- Pleieren må være i stand til å lese og forstå produktets bruksanvisning/IFU.
- Pleier: Aldri ta i bruk enheten dersom du ikke har hatt riktig opplæring i bruk av enheten, inkludert tilbehøret.
- Vedlikehold/servicepersonale: Aldri utfør vedlikehold på enheten dersom du ikke har hatt riktig opplæring i bruk og vedlikehold av enheten, inkludert tilbehøret.
- Det er viktig å kun bruke godkjent tilbehør for å forhindre utilsiktet løsgjøring av komponenter og påfølgende fall, som kan føre til pasientskade.
- Bruk forsiktige og skånsomme manøvrer når du flytter enheten.
- Utfør vedlikehold/service på enheten i henhold til instruksjonene i bruksanvisningen, minst en gang hver 12. måned.
- Ingen deler av enheten skal vedlikeholdes mens enheten er i bruk
- Tilbehør skal være forsvarlig montert og testet i forhold til brukerens behov og funksjonsevne.
- Spesiell forsiktighet må utvises ved bruk av sterke elektriske strømkilder som diatermi og lignende, slik at diatermikabler ikke plasseres på eller i nærheten av enheten. Rådfør deg med en representant for Direct Healthcare Group i tvilstilfeller.
- Ved løfting av enheten, bruk bare de tiltenkte håndgrepene. Minst to personer er nødvendig for løfting av enheten.
- Ikke etterlat en pasient uten tilsyn mens enheten brukes.
- Enheten kan ikke brukes av pasienten alene.
- Aldri flytt gåstolen ved å trekke i aktuatorenheten eller gasstempet.
- Enheten skal ikke senkes ned i vann.
- Enheten skal ikke rengjøres med damp eller vaskes i en vasketunnel.
- Enheten må ikke etterlates eller lagres i et fuktig eller vått miljø.
- Enheten skal ikke lades i et vått rom.
- Enheten skal ikke brukes utendørs, kun innendørs.
- For å unngå risiko for elektrisk støt, skal dette utstyret bare kobles til et strømmett med beskyttende jording.
- Utstyret skal ikke modifiseres uten tillatelse fra produsenten.
- Dersom dette utstyret endres på, må riktig inspeksjon og testing utføres for å sikre fortsatt trygg bruk av utstyret.
- Ikke bruk enheten mens den lades.
- Ikke bruk enheten dersom noen av kablene viser tegn på skade eller slitasje.
- Ikke plasser enheten i direkte sollys, da den kan bli varm.
- Ikke kjør over kablene med gåstolen eller med andre enheter.



Les alltid brukerhåndboken

Sørg alltid for at du har riktig versjon av brukerhåndboken. Den nyeste versjonen av alle brukerhåndbøker er tilgjengelig for nedlasting fra vår nettside: www.directhealthcaregroup.com.

Før første gangs bruk:

- Inspiser emballasjen for skade.
- Kontroller at riktig produkt har blitt levert.
- Kontroller at enheten er skadefri.
- Kontroller at alle delene/komponentene er inkludert i pakken.
- Kontroller at alt godkjent tilbehør er inkludert i pakken.
- Kontroller at dokumentet for godkjent produktkvalitet er inkludert i pakken. Oppbevar dette dokumentet for fremtidig kontakt med produsenten.
- Sørg for at enheten er riktig montert.
- Kontroller løftefunksjonen og bunnrammens justeringsfunksjon.
- Kontroller at det er mulig å bevege enheten i alle retninger.
- Kontroller tilstanden og funksjonen til seil/belte regelmessig. Inspiser alltid produktet etter vask. Forekomsten av følgende må kontrolleres: frynser, løse sting, skade på stoffet, kanter, håndtak, ødelagte spennere. Hvis noen av disse punktene gjelder, bør produktet kasseres.

3. Bruk av Bure gåstol

Stå- og gåtrening, med elektrisk motor:

1. Be brukeren om å sitte på kanten av sengen eller stolen. Ta ut gåbordet og plasser det foran brukeren. Lås bremsene på hjulene.
2. Be brukeren om å plassere armene på armstøttene. Om nødvendig, be brukeren om å bevege seg forover på setet, slik at brukeren kan nå håndtakene.
3. Be brukeren om å lene seg forover. For å begynne å heve gåbordet, trykk på OPP (UP)-knappen på kontrollen. Hev gåbordet til ønsket høyde.
4. Lås opp bremsene. Juster høyden på gåbordet til ønsket posisjon.
5. Assister brukeren under gåtreningen.

Med gass aktuator eller manuell:

1. Be brukeren om å sitte på kanten av sengen eller stolen. Ta ut gåbordet og plasser det foran brukeren. Lås bremsene på hjulene.
2. Hev gåstolens bord ved å:
 - a. trykke på håndtaket på gasstempet.
 - b. Åpningshåndtak, justering av høyden og lukking av håndtaket.
3. Be brukeren om å lene seg forover, gripe tak i armstøttene og stå opp.
4. Juster høyden på gåbordet til ønsket posisjon.
5. Assister brukeren under gåtreningen.

Bruk av Bure Walker med skrittreningssett 56-388:

- Støtteselen for skrittrening har fire blå stropper med en plastspenne som muliggjør lengdejusteringer, med karabinkroker i stål i endene. Dissk kan festes til gåstolen. Karabinkroken skal festes på metallbrakettene plassert under bordet på skrittreningssettet.
- Bruk støtteselen til skrittreningssettet ved å klipse på de to fremre karabinkrokene til de fremre brakettene, en på hver side av bordet.
- Plasser brukeren stående i skrittreningssettet. Trekk selen tilbake mellom bena og klips karabinkrokene på de bakre brakettene, en på hver side av bordet. Juster selen til brukeren ved å trekke inn de bakre stropesløyvene.
- **Vær oppmerksom!** Tiltent bruk for støtteselen for skrittrening er gåtrening. **Det er ikke** ment som stå- eller løftehjelp.

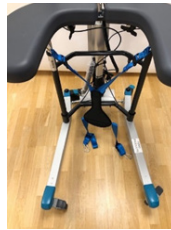

Ståplate

Fest ståplaten på gåstolens hovedramme med heker.

Heving/senking av rammen, Bure elektrisk aktuator

Juster høyden ved hjelp av OPP og NED-pilene på fjernkontrollen.



Hand Control har ladeindikator / batteri (lav, middels, høy) og serviceindikator.

Serviceindikator – blinker rødt etter 11 måneders drift.

Konstant lys (rødt) etter 12 måneders drift. Dette indikerer behov for årlig vedlikehold.

Heving/senking av rammen - Bure gass aktuator

Slipp gassfjæren ved å bevege håndtaket oppover (gassfjæren vil heve Walker). Slipp håndtaket i ønsket høyde (gassfjæren er låst).

Slipp gassfjæren ved å bevege håndtaket oppover. Bruk kroppsvekten til å presse rammen ned. Slipp håndtaket i ønsket høyde (gassfjæren låses).

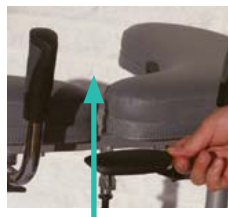

Justering av håndtakene

For å justere håndtakene til ønsket posisjon, løsne skruen, juster håndtaket og stram til skruen på nytt.

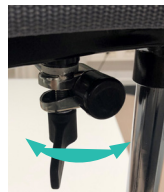

Justering av armstøttene

Armstøttene kan justeres sidelengs for optimal støtte. Løsne skruene, juster armstøtten, og stram til skruen på nytt.

MERKNADER: De bakre festene på rammen/armstøttene kan byttes om på (venstre med høyre og omvendt) for å gi forskjellige bredder. Styrestiftene under/bak på putene kan også flyttes. Disse justeringsmulighetene legger til rette for personlig tilpasning.



Bruk av parkeringsbremsen på styrehjul:

Når du parkerer enheten, aktiver parkeringsbremsen på de låsbare styrehjulene. Lås hjulene ved å trykke ned den grønne pedalbremsen med foten. For å løsne bremsen, presser du med foten på den grønne delen som stikker ut. Pleieren skal hjelpe pasienten med å aktivere parkeringsbremsen i tilfelle pasienten ikke kan aktivere dem selv.



Bruk av håndbremsen:

Kjørebremser: Trekk bremsespakene mot deg for å redusere hastigheten. Du skal bremse bakhjulet som er plassert på samme side som bremsespaken. Hvis du bare bruker en av bremsene, vil gåstolen svinge til den siden. Når spaken slippes, stopper bremsingen. Ikke bruk bremsene kontinuerlig mens gåstolen er i bevegelse.

Parkeringsbremsen: Skyv bremsespakene forover fra deg for å aktivere parkeringsbremsene. Vær oppmerksom på at spaken har en viss motstand før den stopper og låser bakhjulet. Trekk bremsespakene bakover mot deg for å frigjøre parkeringsbremsene.



Batteri lading

Batterilading må gjøres når enheten ikke er i bruk.

Ladingen starter automatisk når støpselet kobles til en 230V stikkontakt.

- LED lyser GULT under lading (samtidig som ladeindikatoren på kontrolleren blinker gult).
LED-en slås av når batteriet er fulladet (det samme gjelder ladeindikatoren på kontrolleren).



Kontroll boks

Kontrollboks - LED lyser gult under drift, er av når bordet ikke er i bruk. Når kontrollboksen er koblet til strømmettet, lyser LED grønt. Ved kjøring/tilkopling til strømmettet lyser LED gult. Døren til kontrollboksen kan åpnes med tommelgrep.

1. Håndkontrolluttak.
2. Batteriuttak.
(MERK: Plugger må alltid kobles til kontrollboksen for at IP-klassifiseringen skal være gyldig.)
3. Stikkontakt for aktuator opp/ned.
4. Stikkontakt for støpselet.

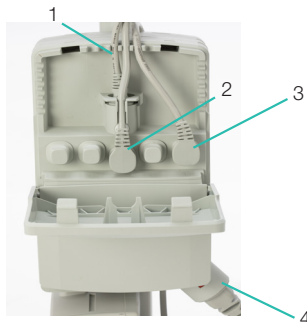

Feilsøking

Hvis løtrefunksjonen ikke kan aktiveres, kontroller følgende:

- At alle kabler er riktig og sikkert tilkoblet. Trekk ut støpselet og sett det ordentlig inn igjen.
At batteriladingen ikke er i gang.
At batteriet er ladet.

Hvis enheten ikke fungerer som den skal, kontakt din distributør.

Hvis enheten lager uvanlige lyder:

- Prøv å finne kilden til lyden. Ta enheten ut av drift og kontakt din distributør.

4. Vedlikehold

- For vedlikehold, rengjør rullator i henhold til rengjøringsinstruksjonene.
- Enheten må undergå grundig inspeksjon minst én gang i året. Inspeksjon må utføres av autorisert personale og i henhold til instruksjonene fra Direct Healthcare Group.
- Reparasjoner og vedlikehold skal bare utføres av autorisert personale og med originale reservedeler.
- Strømledningen kan bare erstattes av servicepersonale fra DHG, eller teknisk personale opplært av DHG.
- DHG kan yte nødvendig teknisk informasjon ved forespørsel, for å assistere med vedlikehold og reparasjon av enheten.

Kontroller at	Handling dersom et problem oppdages
Rammedeler	
Det ikke er noen mekanisk skade.	Dersom det er mekanisk skade tilstede, ta kontakt med DHG kundeservice.
There are no scratches.	Utfør service etter behov.
Endepluggen/nedre ramme tilpasset og ikke skadet.	Monter nye endepluggen.
Armstøtter	
Armstøttene er hele.	Erstatt hvis skadet.
Armstøttene kan gjøres bredere.	Erstatt låseknotten.
Håndtak	
Grepene ikke er skadde.	Erstatt håndtakenes grep.
Håndtakjusteringen er funksjonell.	Monter låseskruer/plater etter behov.
Elektronikk	
Kontroller at ladekabelen er koblet til kontrollboksen.	Monter en ny ladekabel; denne må alltid være koblet til kontrollboksen.
Kontroller at håndkontrollen er koblet til kontrollboksen.	Koble til eller monter en ny håndkontroll etter behov. Stram til; erstatt med nye festeanordninger etter behov.
Kontroller at batteriet, aktuatorene og kontrollboksen ikke er løse.	Dersom en del må erstattes, se koblingsdiagrammet i avsnittet for kontrollbokskabling.
Høydejustering	
Heving og senking fungerer.	Monter nye styrehylser (på rammen) eller endepluggen (i kromrørene) etter behov.
Gåstolen føles stabil på maksimale innstillinger.	Stram til allebolter/låsemuttere.
Det ikke er noen bevegelser mellom den vertikale rammen og bunnrammen.	Stram til alle bolter/låsemuttere.
Klemmene for høydejustering kan låses.	Erstatt klemmene.
Festet til den elektriske aktuatoren må være fri for slark.	Stram til alle låsebolter; erstatt bolter/låsemuttere etter behov.
Høydejustering via håndkontrollen fungerer. Den elektriske aktuatoren må kjøre jevnt med konstant hastighet.	Kontroller at batteriet/håndkontrollen/aktuatoren er koblet til i henhold til avsnittet for kontrollbokskabling. Lad batteriet.
Dreihjul/bremser	
Dreihjulene ruller fritt/gjenger ikke skadet.	Erstatt dreihjul.
Dreihjulene er godt festet til den nedre rammen.	Stram til dreihjulets bolt og bruk en låsemutter
Hjulbremser fungerer på alle dreihjulene. Håndbremsen fungerer.	Erstatt hjulene eller håndbremsen. Rengjør og juster bremsen. Dreihjulene er alltid festet til den nedre rammen med gjengelåser eller låsemuttere. Dreihjulene er forseglet, og vi anbefaler ikke at de demonteres; erstatt heller hele dreihjulsettet.

Oppbevaring og transport

Gåstolen skal transporteres og lagres på mellom 5 °C til 50 °C og i normal luftfuktighet, 20 % til 80 % ikke-kondenserende. Lufttrykket bør holdes mellom 700 og 1060 hPa. Symbolet lengst til venstre viser til lagring og transport. La gåstolen nå romtemperatur før batteriene lades eller gåstolen tas i bruk. Gåstolen bør ikke lagres på en måte som gjør den utsatt for støv, eller på en måte som gjør at batteriet eller gasstempetlet er utsatt for direkte sollys.

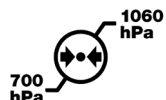
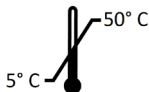

Bruk

Bruksmiljøet bør være på mellom 5 °C og 40 °C, relativ luftfuktighet 20 % til 80 % ikke-kondenserende, og atmosfærisk trykk på 700 til 1060 hPa. Se også tekniske spesifikasjoner nedenfor. Symbolet lengst til venstre viser til driftsforhold.

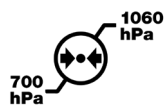
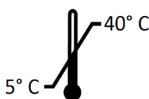

Rengjøring og desinfisering

Etter hver bruk:

Rengjør gåstolens armstøtter og håndtak. Tørk av med mildt såpevann/desinfiseringsmiddel. Produktet er imidlertid ikke rustfritt.

Ukentlig og muligvis oftere, avhengig av hyppigheten av bruk:

Om nødvendig, rengjør hele gåstolen med en klut og varmt vann eller såpevann, og kontroller at dreiehjulene er frie fra skitt og hår. De elektroniske delene (batteri, kontrollboks, håndkontroll, aktuatorer, kabler) skal kun rengjøres med en fuktig klut. For å unngå avfetting av stempelstengene bør aktuatorene trekkes tilbake til minimumsølag og være uten belastning før rengjøring. Sørg for at enheten tørkes godt etter rengjøring.

Dersom desinfisering er nødvendig:

70 % etanol, 45 % isopropanol eller lignende skal brukes.

Ikke damprens, da det er risiko for korrosjon.

Ikke bruk rengjøringsmidler som inneholder fenol eller klor, da dette kan skade materialene.

I miljøer med høy risiko for infeksjon, bruk gåstolen med PU-puter (tilbehør nr. 57-361-L og 57-361-R)

Generell vedlikehold forskrittretning Sling:

Les produktetiketten.



Ikke bruk skyllemiddel.

For å forlenge produktens levetid, unngå tørking i tørketrommel.

Gjenvinning/avhending

Når produktet ikke lenger er brukbart, skal det resirkuleres i henhold til lovverk og regelverk i det gjeldende landet.

Alle elektriske deler inkludert batterier må fjernes og resirkuleres som elektriske komponenter. Ta kontakt med ditt lokale gjenvinningsanlegg for mer informasjon om hvordan de ulike materialene i produktet (metall, plast, elektronikk, tekstiler) skal resirkuleres. Brukte batterier kan også returneres til Direct Healthcare Group eller en Direct Healthcare Group-forhandler for gjenvinning.

5. Tekniske spesifikasjoner

Kontrollboks	Linak, spenning 100V/240V, Maks 1.5A, 50/60 Hz, IPX6, klasse II (dobbelisolert)
Batterier	Linak, 25,2V/2,1Ah, forseglet ,Li-Ion, 300mA IPX6, kabellengde 200mm
Aktuator	Linak, DC 24 V, 4,3A, IPX6. Arbeidssyklus: Maks 10 % eller 2 minutter kontinuerlig bruk etterfulgt av 18 minutter ikke i bruk, Trykk: 1500N. slaglengde 400mm +/-2 mm
Håndkontroll	Kabellengde kveilet 600 mm, IPX6
IP-klasse	IPX5
Materiale	Stål
Hjul	125/100/75mm
Vekt	STD- 24 kg STD S- 23 kg STD LOW- 15 kg
Dimensjoner	For dimensjoner, se "Dimensions"-siden
Forventet levetid	Gåstol: 8 år Tekstilprodukter: 2 år ved normal bruk. To vaskesykluser i uken regnes som normal bruk. Den totale levetiden er imidlertid avhengig av bruk, vedlikehold og oppbevaring av produktet.
Maks. pasientvekt	150 kg / 330 lbs
Bruksområde	5 °C til 40 °C, relativ fuktighet 20 % til 80 % ikke-kondenserende, og atmosfærisk trykk 700 til 1060 hPa.
Oppbevarings- og transportmiljø	5 °C til 50 °C, relativ fuktighet 20 % til 80 % ikke-kondenserende, og atmosfærisk trykk 700 til 1060 hPa.
Materialer i kontakt med menneskehud	Materialer som bruker og operatør/pleier er utsatt for under bruk av produktet over lengre tid: Meditap B-365 (puter i syntetisk lær) P ^x Polyuretan (på PU-puter) P Dryflex (håndtak) P PA6 + 20 % GF (bremsespak) P Håndkontroll C ^x
Brukte deler:	Armstøtte P Håndtak P Knepute P Fotstøtte P Fotstøtteklemmer C Justeringsknotter for håndtak C Håndkontroller og holder. C Håndtak for å justere armstøttens bredde. C Håndkontroll C Lader C Ladekabel C Ståplate P

^x P – pasient, ^x C – pleier

Tilbehør

DELENR.	BESKRIVELSE
58-328-1	Heel strap Standing plate
56-336-4	Oxygen holder
56-338	Drip rod complete with attachment
56-337	Side support, adjustable
56-337-PU	Side support, adjustable PU
56-352	Lower Leg Support
56-333-STD	Standing plate Short, Bure Std, S, Rise
56-333/SW-STD	Standing plate Short, SW, Bure Std, S, Rise
56-383-STD	Standing plate Long, Bure Std, S, Rise
56-383/SW-STD	Standing plate Long, SW, Bure Std, S, Rise
56-339-1-0	Handbrake kit, 2 handles, Bure
56-339-1-1	Handbrake kit, 1 handle, Bure
56-339/75-1-0	Handbrake kit, 75mm wheel, 2 handles
56-339/75-1-1	Handbrake kit, 75mm wheel, 1 handle
57-368	Guide handle standard
56-388	Gait training kit
56-389	Soft basket with attachment, Bure Standard/S
56-305	Touch-up paint Bure, Silver 8
56-306	Touch-up paint Bure, Dark grey RAL 7021

6. Produktmerke

Bure STD Linak, 125 mm SystemRoMedic

REF 56-312L



(01)07331769044879(11)220301(21)610231377



LOT 2022-03-R

UDI (Unique Device Identification - unik enhetsidentifisering) kan finnes i på strekko- den, leselig tekst.

Den inneholder.

(01) EAN-kode

(11) Produksjonsdato. Datoen er i formatet

ÅÅMMDD

Å = År, M = Måned og D = Dato.

(21) Serienummer vist som en femsifret kode.

150 kg / 330 lbs

U In: 220-240 VAC, 50Hz

I In: Max 1,5A

IPX5



775 mm







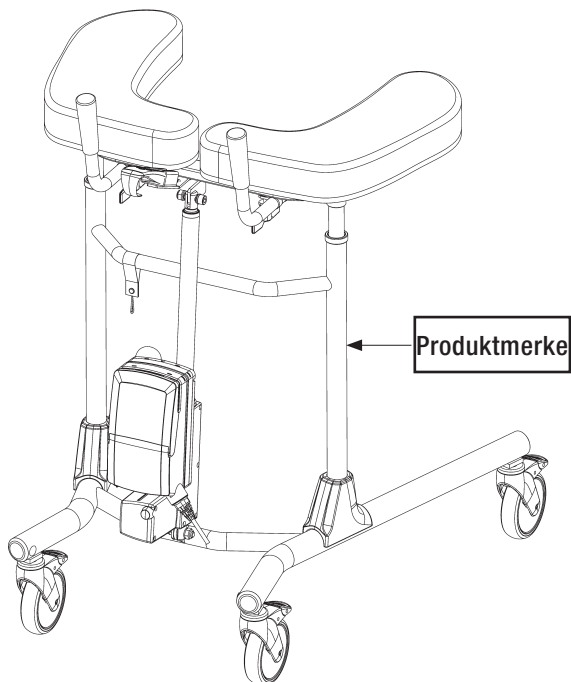











Direct Healthcare Group Sverige AB
Torshamnsgatan 35, 16440 Kista, SWEDEN
www.directhealthcaregroup.com
Made in Sweden

910-1310 mm

Rev.02

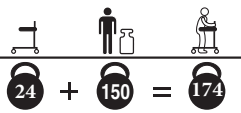

7. Symboltabell

	Dette produktet samsvarer med kravene til lovverket for medisinske enheter MDR 2017/ 745		Visuell inspeksjon
	Medisinsk utstyr		Les bruksanvisningen
	Forsiktig		Produktkode
	Juridisk produsent Direct Healthcare Group Sverige AB		Batchkode
	Brukte deler type BF, i henhold til graden av beskyttelse mot elektrisk støt		Denne enheten er beregnet for innendørs bruk
	WEEE-symbol Skal ikke avhendes med husholdningsavfallet		Klasse II-utstyr
	Driftssyklus: 2 min i aktiv PÅ (ON)-modus. 18 min i aktiv AV (OFF)-modus.		Maks. pasientvekt
	Høyde på gåstol		Bredde på gåstol
	Ikke tråkk på enheten		Se brukerhåndboken
		Vekt (masse) på enheten, maksimal pasientvekt og totalsum. Alle i kg.	

8. Hvordan rapportere en alvorlig hendelse

Alle alvorlige hendelser som oppstår i sammenheng med enheten bør rapporteres til produsenten og eller en annen kompetent myndighet i landet hvor brukeren og/eller pasienten er etablert.

info.no@directhealthcaregroup.com

T: +46 8-557 62 200

Elektromagnetisk kompatibilitet (EMC)

Elektromagnetisk utstråling og testnivåer

Produktet er tiltenkt for bruk i omgivelsene beskrevet, med elektromagnetiske nivåer som spesifisert nedenfor. Pleieren og/eller brukeren av systemet bør sikre at det brukes i et slikt miljø.

Strålingstest	Standarder	Samsvar
RF-utslipp	CISPR 11	Gruppe 1
RF-utslipp	CISPR 11	Klasse B
Utslipp av harmonisk strøm	IEC 61000-3-2	Klasse A
Spenningsvingninger og flimmerstråling	IEC 61000-3-3	Overholder

Elektromagnetisk immunitet

Akseptkriterier for EMC passkriterier er utilsiktede bevegelser over ± 10 mm er ikke tillatt. Produktet er tiltenkt for bruk i omgivelsene beskrevet, med elektromagnetiske nivåer som spesifisert nedenfor. Pleieren og/eller brukeren av systemet bør sikre at det brukes i et slikt miljø.

Strålte felt i umiddelbar nærhet, immunitetstest og samsvar. Standard: IEC 61000-4-39			
Holdetid: 3 sek			
Testnivåer (A/m)	Modulering Pulsmodulasjon	Mod. Frekvens (kHz)	Testfrekvens
8	CW	CW	30 kHz
65	50 % driftssyklus	2.1	134.2 kHz
7.5	50 % driftssyklus	50	13.56 MHz

Immunitetstest	Grunnleggende EMC-standard eller testmetode	IEC 60601-1-2 utgave 4 testnivåer og samsvar	
		Profesjonelt helsepleiemiljø	Hjemmepleiemiljø
Overspenning	IEC 61000-4-5	± 0,5 kV, ± 1 kV	
Spenningsfall	IEC 61000-4-11	0 % U _T ; 0,5 syklus Ved 0°, 45°, 90°, 135°, 180°, 225°, 270° og 315°	
		0 % U _T ; 1 syklus og 70 % U _T ; 25/30 sykluser. Enkelfaset: ved 0°	
Spenningsavbrudd	IEC 61000-4-11	0 % U _T ; 250/300 sykluser	
Ledete forstyrrelser induisert av RF-felt	IEC 61000-4-6	6 V i ISM-bånd mellom 0,15 MHz og 80 MHz 80 % AM ved 1 kHz	6 V i ISM- og amatørband mellom 0,15 MHz og 80 MHz 80 % AM ved 1 kHz
		Hviletid: 3 sek Frekvenstrinn: 1 %	
Utstrålt RF elektromagnetiske felter	IEC 61000-4-3	3 V/m 80 MHz – 2,7 GHz 80 % AM ved 1 kHz	10 V/m 80 MHz – 2,7 GHz 80 % AM ved 1 kHz
		Hviletid: 3 sek Frekvenstrinn: 1 %	
Elektrisk hurtig transient/burst	IEC 61000-4-4	± 2 kV 100 kHz repetisjonsfrekvens	
VURDERT strømfrekvens magnetisk felt	IEC 61000-4-8	30 A/m 50 Hz eller 60 Hz	
Elektrostatisk utladning (ESD)	IEC 61000-4-2	Kontakt: ± 8 kV Luft: ± 2 kV, ±4 kV, ± 8 kV, ± 15 kV Antall utladninger: 10 for hver polaritet	

Utstrålt radio – frekvens, Nærhetsfelt fra trådløst kommunikationsutstyr & samsvar. (Hviletid: 3 sek.)

Standard: IEC 61000-4-3

	Testfrekvens (MHz)	Bånd (MHz)	Service	Modulering	Immunitetstestnivåer (V/m)
Spot Frekvenser	385	380 til 390	TETRA 400	Pulsmodulering 18 Hz	27
	450	430 til 470	FMRS 460, FRS 460	FM ± 5 kHz avvik 1 kHz sinus	28
	710	704 til 787	LTE-bånd 13, 17	Pulsmodulering 217 Hz	9
	745				
	780				
	810	800 til 960	GSM 800/900, TETRA 800, iDEN 820, CDMA 850, LTE- bånd 5	Pulsmodulering 18 Hz	28
	870				
	930				
	1720	1700 til 1990	GSM 800/900, TETRA 800, iDEN 820, CDMA 850, LTE- bånd 5	Pulsmodulering 217 Hz	28
	1845				
	1970				
	2450	2400 til 2570	Bluetooth, WLAN, 802.11 b/g/n, RFID 2450, LTE- bånd 7	Pulsmodulering 217 Hz	28
	5240	5100 til 5800	WLAN 802.11 a/n	Pulsmodulering 217 Hz	9
	5500				
5785					
Annet Identifiserte frekvenser	433	-	-	Pulsmodulering 2 Hz	3
	-	860-960	-	Pulsmodulering 2 Hz	54
	2450	-	-	Pulsmodulering 2 Hz	54

Bure Standard/S

Bure Low/S

SystemRoMedic

Brugsanvisning – Dansk

Bure Standard er et ståbord, der er et glimrende hjælpemiddel til patienter i situationer som at stå op og gå. Bure Standard fås med manuel, elektrisk eller hydraulisk højdejustering.

1. Tilsigtet anvendelse

Gåborde er kun beregnet til brug indendørs og kun på et plant underlag. Gåborde er et hjælpemiddel, som sammen med godkendt tilbehør er beregnet til brug ved forflytning fra siddende til stående positioner samt ved gangtræning. Gåborde skal anvendes af personer med nedsat muskelstyrke, som skal kunne stå og udføre enkle benbevægelser. Gåborde skal bruges til at læne sig på, når brugeren går og står under tidlig mobiliseringstræning. Gåborde og tilbehør er beregnet til anvendelse i hjemmesygeplejemiljøer og professionelle plejainstitutioner.



2. Kontraindikationer, forholdsregler, advarsler

Kontraindikationer

- Dette produkt må ikke anvendes til patienter, hvis vægt overskrider totalvægten beskrevet på produktets etiket.

Sikkerhedsforanstaltninger

- Kontroller, at enheden bruges på en tør og flad overflade.
- Kontroller, at enheden er korrekt monteret/samlet, før den tages i brug første gang.
- Kontroller apparatet efter hver sammenfoldning/adskillelse efter enhver transport.
- Kontroller højdejustering og benspredningsbevægelser, og inspicér aktuatorerne eller gasstemplerne i fuld rækkevidde.
- Aktiver bremserne, når enheden ikke er i brug.
- Kontroller bremsernes funktion før brug.
- Efterse enheden regelmæssigt for at opdage tegn på skade. Kontakt Direct Healthcare Groups kundeservice, hvis der er synlige tegn på skade.
- I tilfælde af en elektrisk model af enheden skal du kontrollere, at håndbetjeningen ikke viser tegn på slid før hver brug.
- Hvis der er tale om en elektrisk model af enheden, skal du kontrollere, at håndbetjeningens markeringer er i overensstemmelse med løftefunktionerne.
- Kontroller batteristatus for en elektrisk drevet model, før enheden tages i brug.
- Garantien gælder kun, hvis reparationer eller ændringer udføres af personale, der er autoriseret af Direct Healthcare Group.
- Sorg for, at der ikke er nogen forhindringer eller personer i vejen for enheden, når du bevæger dig.
- Håndter batterier med forsigtighed. Tab ikke.
- Brug kun batterier og kabler, der er beregnet til enheden som instrueret af producenten.
- Kontroller, at potentielt tilbehør, der kan bruges, er korrekt fastgjort til enheden før brug.
- Lav hastighed anbefales, når du bevæger dig med enheden.
- Pas på ikke at køre enheden over tærskler med høj hastighed eller kraft. Nærm dig tærsklen med lavere hastighed og kommuniker den kommende tærskel til patienten.
- Opbevar brugsanvisningen sammen med produktet, så det kan bruges som reference, hvis det er nødvendigt.

- Pas på bevægelige dele under brug.
- Foretag en risikovurdering med en bruger, før du bruger et gåbord. Sørg for, at brugeren kan stå og lave enkle benbevægelser.

Advarsler

- Eksklusiv Bure Low, enheden må ikke bruges af spædbørn, børn eller voksne, der er 146 cm eller derunder.
- Plejeren skal være i stand til at læse og forstå produktets brugervejledning.
- Plejer: Brug aldrig enheden, hvis du ikke har fået en ordentlig uddannelse i, hvordan man bruger enheden, inklusive tilbehør.
- Vedligeholdelses-/servicepersonale: Vedligehold aldrig enheden, hvis du ikke har fået en ordentlig træning i, hvordan man bruger og vedligeholder enheden, inklusive tilbehør.
- Det er vigtigt kun at anvende godkendt tilbehør for at forhindre, at komponenter løsner sig og forårsager fald, der kan medføre patientskader.
- Ved flytning af enheden skal bevægelser altid være forsigtige og rolige.
- Der skal udføres vedligeholdelse/eftersyn af produktet mindst hver 12. måned i henhold til brugsvejledningens beskrivelser.
- Ingen dele af enheden må serviceres, mens enheden er i brug.
- Tilbehør skal påmonteres korrekt og afprøves alt efter brugerens behov og funktionsdygtighed.
- Vær særlig opmærksom når højfrekvente elektriske strømkilder såsom diatermi og lignende anvendes, så diatermikablerne ikke anbringes på eller i nærheden af produktet. I tvivlstilfælde bør man rådspørge en Direct Healthcare Group-repræsentant.
- Når du løfter enheden, må du kun bruge de beregnede håndtag. Der kræves mindst to personer til at løfte enheden.
- Efterlad ikke en patient uden opsyn, når enheden er i brug.
- Enheden kan ikke bruges af patienten alene.
- Flyt aldrig liften ved at trække i aktuatoren eller gasstemplet.
- Enheden må ikke nedsænkes i vand.
- Enheden må ikke damprenses eller vasket i en vasketunnel.
- Enheden må ikke efterlades eller opbevares i fugtige omgivelser.
- Enheden må ikke oplades i et vådt rum.
- Enheden må ikke anvendes udendørs, kun indendørs.
- For at undgå risiko for elektrisk stød må dette udstyr kun tilsluttes en ledning med jordforbindelse.
- Man må ikke ændre på dette udstyr uden tilladelse fra producenten
- Hvis dette udstyr ændres, skal passende inspektion og test udføres for at sikre fortsat sikker brug af dette udstyr.
- Brug ikke enheden, mens den er under opladning.
- Brug ikke enheden, hvis nogen af kablerne viser tegn på slid.
- Anbring ikke enheden i direkte sollys, da den kan blive varm.
- Kør ikke over kablerne med rollatoren eller andre enheder.



Læs altid brugervejledningen

Sørg altid for, at du har den korrekte version af manualen. Den seneste version af alle manualer kan downloades på/fra vores hjemmeside: www.directhealthcaregroup.com.

Før brug:

- Undersøg emballagen for eventuelle skader.
- Kontrollér, om det korrekte produkt bliver leveret.
- Kontrollér, at enheden er fri for skader.
- Kontrollér, om alle dele/komponenter er inkluderet i pakken.
- Kontrollér, om alt godkendt tilbehør er inkluderet i pakken.
- Kontrollér, om produktkvalitetsgodkendelsesdokumentet er inkluderet i pakken. Gem dette dokument til fremtidig kontakt med producenten.
- Sørg for, at enheden er korrekt samlet.
- Kontrollér løftefunktion og bundrammejusteringsfunktion.
- Kontrollér, om det er muligt at flytte enheden i alle retninger.
- Kontroller jævnligt slyngens/bæltets tilstand og funktion. Kontroller altid produktet efter vask. Forekomsten af følgende skal kontrolleres: flæser, løse sting, skader på stoffet, kanter, håndtag og ødelagte spænder. Hvis et af disse punkter gør sig gældende, skal produktet kasseres.

3. Brug af Bure-rollatoren

Træning i at stå op og gå, med elektrisk motor:

1. Bed brugeren om at sidde på kanten af sengen eller stolen. Hent gåbordet, og anbring det foran brugeren. Lås hjulbremsene.
2. Bed brugeren om at anbringe armene på armstøtterne. Bed eventuelt brugeren om at flytte sig længere frem på siddeunderlaget, så han eller hun kan nå håndtagene.
3. Bed brugeren om at læne sig fremad. Begynd at hæve gåbordet ved at trykke på OP-knappen på fjernbetjeningen. Hæv gåbordet til den ønskede højde.
4. Lås bremsene op. Juster højden på gåbordet til den ønskede position.
5. Assister brugeren under gangen.

Med gasaktuator eller manuel:

1. Bed brugeren om at sidde på kanten af sengen eller stolen. Hent gåbordet, og anbring det foran brugeren. Lås hjulbremsene.
2. Hæv gåbordet ved at:
 - a. Tryk på håndtaget på gasstemplet.
 - b. Åbn håndtaget, juster højden og luk håndtaget.
3. Bed brugeren om at læne sig fremad, tage fat i armlænene og stå op.
4. Juster højden på gåbordet til den ønskede position.
5. Assister brugeren under gangen.

Brug af Bure Walker med gangtrænings sæt 56-388 – KIT:

- Gangstøtteselen er forsynet med fire blå remme med plastikspænder til justering af længden. Ståtkarabinhagerne skal klipses fast til metalbeslagene under gåbordet.
- Fastgør støtteselen med to karabinhager til den forreste del af gåbordet, en på hver side.
- Placér brugeren stående i gåbordet. Træk selen bagud ind mellem brugerens ben, og klips karabinhagerne fast til de bagerste metalbeslag, en på hver side af bordet. Juster selen til brugeren ved at stramme løkkerne.
- **Bemærk!** Støtteselen til gangtræning er beregnet til gangtræning. Den er ikke et sidde- eller løftehjælpemiddel.

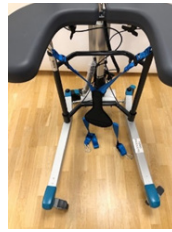
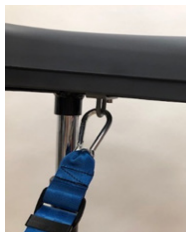

Stående plade

Fastgør ståpladen med kroge til gåbordets hovedramme.

Hævning og sænkning af stativ - Bure elektrisk aktuator

Juster højden med OP- og NED-pilene på controlleren.



Hand Control har ladeindikator / batteri (lav, medium, høj) og serviceindikator.

Serviceindikator - blinker rødt efter 11 måneders drift.

Konstant lys (rødt) efter 12 måneders drift. Dette indikerer behovet for årlig vedligeholdelse.

Hævning og sænkning af stativ - Bure gasaktuator

Frigør gasfjederen ved at flytte håndtaget op (gasfjederen hæver gåbordet). Slip håndtaget i den ønskede højde (gasfjederen er låst).

Frigør gasfjederen ved at flytte håndtaget opad. Brug din kropsvægt til at skubbe rammen ned. Slip håndtaget i den ønskede højde (gasfjederen låser).

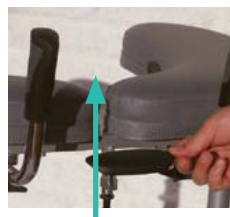

Justering af håndtagene

For at justere håndtagene til den ønskede position; løsn skruen, juster håndtaget, spænd skruen.

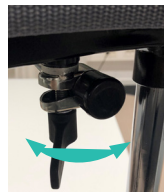

Højre- og venstrejustering af armstøt-teplader

Armlænene kan justeres sideværts for optimal støtte; løsn skruen, juster armlænet, spænd skruen.

BEMÆRK: De bagerste beslag på rammen/armlænet er udskiftelige (venstre med højre og omvendt) for at give forskellige bredder. Lokaliseringsstifterne på undersiden/bagsiden af puden kan også flyttes. Disse justeringer gør tilpasning mulig



Brug af parkeringsbremser på hjul:

Når du parkerer enheden, skal du aktivere parkeringsbremsen på de låsbare hjul. Lås hjulene ved at trykke på den grønne pedalbremse med din fod. For at udløse bremsen skal du trykke på den grønne fremspringende del med din fod. Plejeren skal hjælpe patienten med at aktivere parkeringsbremsen, hvis patienten ikke selv kan aktivere dem.



Brug af håndbrems:

Driftsbremser: Træk bremsehåndtagene mod dig for at reducere hastigheden. Du vil bremse baghjulet, der er på samme side som bremsegrebet. Hvis du kun aktiverer en af bremserne, vil rollatoren svinge til den side. Når håndtaget slippes, afbrydes bremsningen. Brug ikke bremserne kontinuerligt, mens rollatoren er i bevægelse.

Parkeringsbremser: Skub bremsehåndtagene fremad fra dig for at aktivere parkeringsbremserne. Husk, at håndtaget har en vis modstand, for det stopper og låser baghjulet. Træk bremsehåndtagene tilbage mod dig for at udløse parkeringsbremserne.



Batteriopladning

Batteriopladning skal foretages, når enheden ikke er i brug.

Opladningen starter automatisk, når strømstikket tilsluttes en 230V stikkontakt.

- LED'en lyser GUL under opladning (samtidig med at ladeindikatoren på kontrolleren blinker gult).
- LED'en slukker, når batteriet er fuldt opladet (det samme gælder ladeindikatoren på håndkontrol).



Styreboks

Styreboks - LED'en lyser gult under drift, er slukket, når bordet ikke er i brug.

Når styreboksen er tilsluttet lysnettet, lyser LED'en grønt. Ved kørsel/tilslutning til lysnettet lyser LED'en gult. Døren til kontrolboksen kan åbnes med et tommelfingergreb.

1. Håndbetjeningsstik.
2. Batteriudtag.
(BEMÆRK: Stik skal altid tilsluttes kontrolboksen for at IP-klassificeringen er gyldig.)
3. Stikkontakt til aktuator op/ned.
4. Stikkontakt til stik.

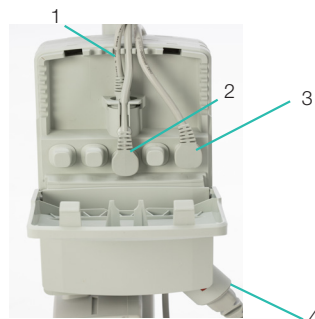

Problemløsning

Hvis løftefunktionen eller breddejusteringen ikke kan aktiveres, skal du kontrollere følgende:

- At alle kabler er korrekt og sikkert tilsluttet. Træk kontakten ud, og sæt den godt i igen.
- At batteriopladning ikke er i gang.
- At batteriet er opladet.

Hvis enheden ikke fungerer korrekt, skal du kontakte din forhandler.

Hvis enheden laver usædvanlige lyde:

- Prøv at finde kilden til lyden. Tag enheden ud af drift, og kontakt din forhandler.

4. Vedligeholdelse

- Før vedligeholdelse skal du rengøre gangbordet i henhold til rengøringsinstruktionerne.
- Enheden skal gennemgå en grundig inspektion mindst en gang om året. Eftersynet skal udføres af autoriseret personale og i overensstemmelse med Direct Healthcare Groups anvisninger.
- Reparationer og vedligeholdelse må kun udføres af autoriseret personale, der anvender originale reservedele.
- Strømkablet må kun udskiftes af DHG servicepersonale eller teknisk personale uddannet af DHG.
- DHG kan ved henvendelse levere nødvendige tekniske oplysninger for at lette vedligeholdelse og reparation afudstyret.

Kontrollér, at	Handling, hvis der opdages et problem
Rammedele	
Der er ingen mekaniske skader.	Kontakt DHG Kundeservice, hvis der er mekaniske skader.
Der er ingen ridser.	Mal efter behov.
Endepropper/den nederste ramme er monteret og ikke beskadiget.	Monter nye endepropper.
Armlæn	
Armlæn er intakte	Udskift hvis beskadiget.
Armlænsudvidelsen er funktionel.	Udskift låseknappen.
Håndtaget	
Grebene er ikke beskadigede.	Udskift håndtagene.
Håndtagsjusteringen er funktionel.	Monter låseskruer/plader efter behov.
Elektronik	
Kontrollér, at ladekablet er tilsluttet kontrol-boksen.	Montér et nyt ladekabel. Dette skal altid tilsluttes kontrolbok-sen.
Kontrollér, at håndbetjeningen er tilsluttet kontrolboksen.	Tilslut eller monter en ny håndbetjening efter behov. Stram og udskift med nye fastgørelseselementer efter behov.
Kontrollér, at batteri, aktuatorer og kontrolboks ikke er løse.	Hvis en del skal udskiftes, henvises til ledningsdiagrammet i afsnittet om kontrolboksens ledninger.
Højdejustering	
Hævning og sænkning er funktionel.	Monter nye styremuffer (i rammen) eller endepropper (i krom-rørene) efter behov.
Gåbordet føles stabil i maksimal højde og bredde.	Spænd alle låsebolte.
Der er ingen bevægelse mellem den lodrette ramme og bundrammen.	Spænd alle låsebolte.
Højdejusteringsklemmerne låser.	Udskift klemmerne.
Det elektriske aktuatorbeslag skal være fri for slæk.	Spænd det pågældende fastgørelsesbeslag og udskift bolte/låsemøtrikker efter behov.
Højdejusteringen via håndbetjening er funktionel. Den elektriske aktuator skal køre jævnt med konstant hastighed.	Kontroller, at batteriet/håndbetjeningen/aktuatoren er tilsluttet i overensstemmelse med afsnittet om kontrolboksens ledninger. Oplad batteriet
Hjul og bremser	
Hjulene ruller let/glidebanen er ikke beskadiget.	Udskift hjulene.
Hjulene er solidt fastgjort til den nederste ramme.	Tilspænd hjulbolten og møtrikken. Brug gevindlåsning.
Hjulbremserne er funktionelle på alle hjul. Håndbremsen er funktionel.	Udskift hjulene eller håndbremseenheden. Rengør og juster bremsen. Hjulene er forseglede, og det anbefales ikke at afmontere dem; udskift i stedet hele hjulene.

Opbevaring og transport

Rollatoren skal transporteres og opbevares ved 5 °C til +50 °C og i normal luftfugtighed, 20 % til 80 % ikke-kondenserende. Lufttrykket skal være mellem 700 og 1060 hPa. Symbolet længst til venstre angiver opbevaring og transport. Lad rollatoren nå stuetemperatur, før batterierne oplades eller rollatoren tages i brug. Rollatoren må ikke opbevares, så den udsættes for støv, eller så batteriet eller gasstempet udsættes for direkte sollys.

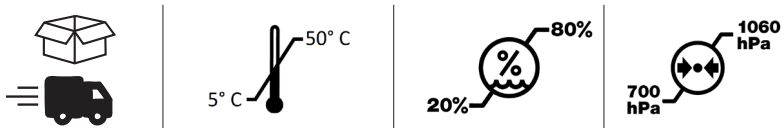

Betjening

Driftsmiljøet skal være 5 °C til 40 °C, relativ luftfugtighed 20 % til 80 % ikke-kondenserende og atmosfærisk tryk 700 til 1060 hPa. Se også den tekniske specifikation nedenfor. Symbolet længst til venstre angiver driftsforhold.

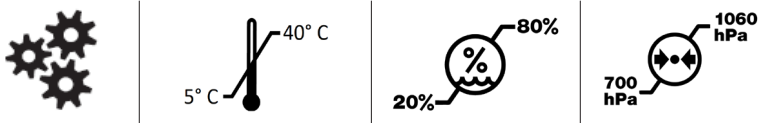

Rengøring og desinfektion

Efter hver brug:

Rengør rollatorens armlæn og håndtag. Tør af med en mild sæbeopløsning eller et overfladedesinfektionsmiddel. Produktet er ikke korrosionssikkert.

Ugentligt og muligvis oftere afhængig af brugshyppighed:

Rengør om nødvendigt hele rollatoren med en klud med varmt vand eller en sæbeopløsning og kontroller, at hjulene er fri for snov og hår. De elektroniske komponenter (batteri, kontrolboks, håndbetjening, aktuatorer og kabler) må kun rengøres med en fugtig klud. For at undgå affedtning af stempelstængerne skal aktuatorerne trækkes tilbage til minimum slaglængde og uden belastning før rengøring. Sørg for, at enheden er tørret grundigt efter rengøring.

Hvis der er behov for desinfektion:

Der skal anvendes 70 % ethanol, 45 % isopropanol eller lignende. Må ikke damprenses på grund af risiko for korrosion. Brug ikke rengøringsmidler, der indeholder fenol eller klor, da dette kan beskadige materialet. I miljøer med høj risiko for infektioner skal du bruge rollatoren med PU-puder (tilbehørsnummer 57-361-L og 57-361-R)

Genindvinding/afskaffelse

Læs produktetiketten.



Brug ikke skyllemiddel.

Undgå tørretumbler for at forlænge produktets levetid.

Genindvinding/afskaffelse

Når produktet ikke længere er anvendeligt, skal det genanvendes i overensstemmelse med love og regler i det pågældende land. Alle elektriske dele, heriblandt batterier, skal fjernes og genvindes som elektriske komponenter. Spørg din lokale genbrugsstation for yderligere information om, hvordan de forskellige materialer i produktet (metaller, plastik, elektronik, tekstiler) skal genanvendes. Brugte batterier kan også returneres til Direct Healthcare Group eller en Direct Healthcare Group-distributør til genanvendelse.

5. Tekniske specifikationer

Kontrolboks	Linak, spænding 100V-240V, maks 1.5A, 50-60 Hz, IPX6, Klasse II (dobbeltsolieret)
Batterier	Linak, 25,2V/2,1Ah, forsejlet, Li-Ion, 300mA IPX6, kabellængde 200mm
Actuator	Linak, DC 24 V, 4,3A, IPX6. Driftstid: Maks 10% or 2 ved maksimal kontinuerlig drift på efterfulgt af 18 minutter ikke i brug, tryk: 1500N. Slag 400mm +/-2 mm
Håndbetjening	Kabellængde oprullet 600 mm, IPX6
Vægt	STD- 24 kg STD S- 23 kg STD LOW- 15 kg
IP-klasse	IPX5
Materiale	Stål
Hjul	125/100/75mm
Dimensioner	For dimensioner, se "Dimensions" sektion.
Forventet driftslevetid	Gåbord: 8 år Tekstilprodukter: 2 år ved normal brug. To vaskecykluser om ugen betragtes som normal brug. Den samlede levetid afhænger dog af produktets brug, vedligeholdelse og opbevaring.
Maks. patientvægt	150 kg / 330 lbs
Driftsmiljø	5 °C til 40 °C, relativ luftfugtighed 20 % til 80 % ikke-kondenserende og atmosfærisk tryk 700 til 1060 hPa.
Opbevarings- og transport-betingelse	5 °C til 50 °C, relativ luftfugtighed 20 % til 80 % ikke-kondenserende og atmosfærisk. Tryk 700 til 1060 hPa.
Materialer i kontakt med menneskelig hu	Materialer, som bruger og operatør/plejer udsættes for under brug af produktet i længere tid: Meditap B-365 (syntetiske læderpuder) P ^x Polyurethane (på PU-puder) P Dryflex (håndtag) P PA6 + 20% GF (bremsegreb) P Håndbetjening C ^x
Anvendte dele:	Armlæn P Håndtag P Knæpude P Fodstøtte P Fodstøtteklemmer P Justeringsknapper på håndtag C Håndbetjening og dens holder. C Håndtag til at justere armlænets bredde. C Håndbetjening C Oplader C Ladekabel C

^x P - patient, ^x C - plejer

Tilbehør

Art Nr.	Beskrivelse
58-328-1	Heel strap Standing plate
56-336-4	Oxygen holder
56-338	Drip rod complete with attachment
56-337	Side support, adjustable
56-337-PU	Side support, adjustable PU
56-352	Lower Leg Support
56-333-STD	Standing plate Short, Bure Std, S, Rise
56-333/SW-STD	Standing plate Short, SW, Bure Std, S, Rise
56-383-STD	Standing plate Long, Bure Std, S, Rise
56-383/SW-STD	Standing plate Long, SW, Bure Std, S, Rise
56-339-1-0	Handbrake kit, 2 handles, Bure
56-339-1-1	Handbrake kit, 1 handle, Bure
56-339/75-1-0	Handbrake kit, 75mm wheel, 2 handles
56-339/75-1-1	Handbrake kit, 75mm wheel, 1 handle
57-368	Guide handle standard
56-388	Gait training kit
56-389	Soft basket with attachment, Bure Standard/S
56-305	Touch-up paint Bure, Silver 8
56-306	Touch-up paint Bure, Dark grey RAL 7021

6. Produktmærkat

Bure STD Linak, 125 mm

System**RoMedic**

REF 56-312L



(01)07331769044879(11)220301(21)610231377

MD CE



LOT 2022-03-R

UDI (unik enhedsidentifikator) kan findes i stregkod-en. Den indeholder:

(01) EAN-kode

(11) Fremstillingsdato. Datoen er i formatet ÅÅMMDD Å = År, M = Måned og D = Dato.

(21) Serienummeret vises som en femcifret kode.

150 kg / 330 lbs

U In: 220-240 VAC, 50Hz

I In: Max 1,5A



775 mm

IPX5







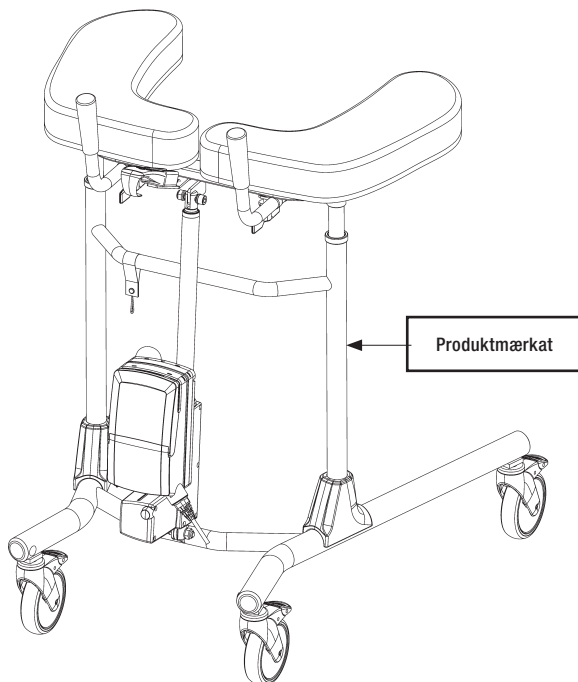











910-1310 mm

Direct Healthcare Group Sverige AB
Torshamnsgatan 35, 16440 Kista, SWEDEN
www.directhealthcaregroup.com
Made in Sweden

Rev.02

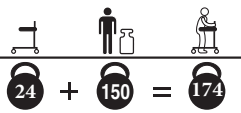

7. Symboler

	Dette produkt overholder kravene i forordningen om medicinsk Udstyr MDR 2017/745		Visuelt eftersyn
	Medicinsk udstyr		Læs vejledningen
	Forsigtig		Produktkode
	Juridisk producent Direct Healthcare Group Sweden AB		Varepartikode
	Type BF-anvendte dele i henhold til graden af beskyttelse mod elektrisk stød		Denne anordning er beregnet til indendørs brug
	WEEE-symbol Må ikke bortskaffes sammen med hus-holdningsaffald		Klasse II-udstyr
	Driftscyklus: 2 min. i aktiv tilstand (ON). 18 min. i hviletilstand (OFF).		Maksimal patientvægt
	Rollatorens højde		Rollatorens bredde
	Træd ikke på enheden		Se brugsanvisningen (IFU)
		Enhedens vægt (masse), den maksimale patientvægt og totalsum. Alle i kg.	

8. Sådan rapporteres en alvorlig hændelse

Enhver alvorlig hændelse, der er opstået i forbindelse med udstyret, skal rapporteres til producenten eller en anden kompetent myndighed i det land, hvor brugeren og/eller patienten er bosiddende.

info.dk@directhealthcaregroup.com

T: +46 8-557 62 200

Elektromagnetisk kompatibilitet (EMC)

Elektromagnetiske emissioner og testniveauer

Produktet er beregnet til anvendelse i de angivne miljøer med elektromagnetiske niveauer som angivet nedenfor. Plejeren og/eller brugeren af produktet garanterer, at produktet bruges i et sådant miljø.

Emissionstest	Standarder	Overholdelse
RF-emissioner	CISPR 11	Gruppe 1
RF-emissioner	CISPR 11	Klasse B
Harmoniske strømmissioner	IEC 61000-3-2	Klasse A
Spændingsudsving og flimmeremissioner	IEC 61000-3-3	Overholder

Elektromagnetisk immunitet

Acceptkriterier for EMC-godkendelseskriterierne er, at utilsigtet bevægelse over ± 10 mm ikke er tilladt. Produktet er beregnet til anvendelse i de angivne miljøer med elektromagnetiske niveauer som angivet nedenfor. Plejeren og/eller brugeren af produktet garanterer, at produktet bruges i et sådant miljø.

Udstrålingsfelter i umiddelbar nærhed, immunitetstest og overensstemmelse. Standard: IEC 61000-4-39			
Holdetid: 3 sek.			
Testniveauer (A/m)	Modulation Pulsmodulation	Mod. Frekvens (kHz)	Testfrekvens
8	CW	CW	30 kHz
65	50 % driftscyklus	2,1	134,2 kHz
7,5	50 % driftscyklus	50	13,56 MHz

Immunitetstest	Grundlæggende EMC-standard eller testmetode	IEC 60601-1-2, udgave 4; Testniveauer og overholdelse	
		Plejemiljø indenfor sundhedssektoren	Hjemmeplejemiljø
Overspænding	IEC 61000-4-5	±0,5 kV, ±1 kV	
Spændingsudfald	IEC 61000-4-11	0 % U _T ; 0,5 cyklus Ved 0°, 45°, 90°, 135°, 180°, 225°, 270° og 315°	
		0 % U _T ; 1 cyklus og 70 % U _T ; 25/30 cyklusforløb. Enfaset: ved 0°	
Spændingsafbrydelser	IEC 61000-4-11	0 % U _T ; 250/300 cyklusforløb	
Ledingsforstyrrelser forårsaget af RF-felter	IEC 61000-4-6	6 V i ISM-bånd mellem 0,15 MHz og 80 MHz 80 % AM ved 1 kHz	6 V i ISM- og amatørband mellem 0,15 MHz og 80 MHz 80 % AM ved 1 kHz
		Holdetid: 3 sek. Frekvenstrinstørrelse: 1 %	
Udstrålede RF-elektromagnetiske felter	IEC 61000-4-3	3 V/m 80 MHz – 2,7 GHz 80 % AM ved 1 kHz	10 V/m 80 MHz – 2,7 GHz 80 % AM ved 1 kHz
		Holdetid: 3 sek. Frekvenstrinstørrelse: 1 %	
Elektriske hurtige transienter / burst	IEC 61000-4-4	±2 kV 100 kHz gentagelsesfrekvens	
NOMINEL spændingsfrekvens i magnetfelt	IEC 61000-4-8	30 A/m 50 Hz eller 60 Hz	
Elektrostatisk udladning (ESD)	IEC 61000-4-2	Kontakt: ±8 kV Luft: ±2 kV, ±4 kV, ±8 kV, ±15 kV Antal udladninger: 10 for hver polaritet	

R-udstråling – Frekvens, nærhedsfelter fra trådløst kommunikationsudstyr og overholdelse. (Holdetid: 3 sek.)

Standard: IEC 61000-4-3

	Testfrekvens (MHz)	Bånd (MHz)	Service	Modulation	Immunitetstest-niveauer (V/m)
Spot Frekvenser	385	380 til 390	TETRA 400	Pulsmodulation 18 Hz	27
	450	430 til 470	FMRS 460, FRS 460	FM ±5 kHz afvigelse 1 kHz sinus	28
	710	704 til 787	LTE-Bånd 13, 17	Pulsmodulation 217 Hz	9
	745				
	780				
	810	800 til 960	GSM 800/900, TETRA 800, iDEN 820, CDMA 850, LTE- Bånd 5	Pulsmodulation 18 Hz	28
	870				
	930				
	1720	1700 til 1990	GSM 800/900, TETRA 800, iDEN 820, CDMA 850, LTE- Bånd 5	Pulsmodulation 217 Hz	28
	1845				
	1970				
	2450	2400 til 2570	Bluetooth, WLAN, 802.11 b/g/n, RFID 2450, LTE- Bånd 7	Pulsmodulation 217 Hz	28
	5240	5100 til 5800	WLAN 802.11 a/n	Pulsmodulation 217 Hz	9
	5500				
5785					
Andre Identificerede frekvenser	433	-	-	Pulsmodulation 2 Hz	3
	-	860-960	-	Pulsmodulation 2 Hz	54
	2450	-	-	Pulsmodulation 2 Hz	54

Bure Standard/S

Bure Low/S

SystemRoMedic

Käyttöohjeet – Suomi

Bure Standard on kävelypöytä joka on erinomainen apuväline potilaille, kuten seisomaan ja kävele. Bure Standard on henkilökohtaisella manuaalisella, sähköllä tai hydraulisella käyttökorkeuden säädöllä.

1. Käyttötarkoitus

Kävelypöytä on siirrettävä ja kannettava liikkumisen apuväline sisäkäyttöön. Sitä käytetään yhdessä hyväksytyjen tarvikkeiden kanssa istualta seisaalle nousun sekä kävelyharjoittelun tukena. Kävelypöytä on tarkoitettu potilaille, joiden lihasvoima on heikentynyt. Sen käyttö edellyttää, että potilas kykenee seisomaan ja yksinkertaiset jalkojen liikkeet onnistuvat. Potilas käyttää kävelypöytää tukena kävellessään tai seisossaan varhaiseen mobilisaatioon kulu-luvan harjoittelun aikana. Kävelypöydät ja niiden tarvikkeet on tarkoitettu ainoastaan sisäkäyttöön kotisairaanhoidon ympäristöissä ja terveydenhuollon yksiköissä.



2. Vasta-Aiheet, Varoitimet ja Varoitukset

Vasta-aiheet

- Laitetta ei saa käyttää potilaalla, jonka paino ylittää laitteeseen merkityn enimmäispainon.

Varoitimet

- Varmista, että laitetta käytetään tasaisella alustalla.
- Varmista, että laite on asennettu/koottu oikein ennen sen ensimmäistä käyttökertaa.
- Tarkasta laite sen jokaisen taittelun ja sillä siirtämisen jälkeen.
- Tarkasta pituussäätöjen liikkeet ja tutki toimilaite tai kokonaisuus.
- Lukitse jarrut aina, kun laitetta ei käytetä.
- Varmista jarrujen toimivuus ennen käyttöä.
- Tarkasta laitteen vauriot säännöllisesti. Mikäli havaitset näkyviä vaurioita, ota yhteyttä Direct Healthcare Groupin asiakaspalveluun.
- Tarkista ennen sähkökäyttöisen mallin jokaista käyttökertaa, ettei käsiohjaimessa ole merkkejä kulumisesta.
- Tarkista ennen sähkökäyttöisen mallin jokaista käyttöäkertaa, että käsiohjaimen merkinnät vastaavat nostotoimintoja.
- Tarkista sähkökäyttöisen mallin akun tila ja varaustaso aina ennen käyttöä.
- Takuu on voimassa vain, jos laitteen korjaukset ja muutokset on tehnyt Direct Healthcare Groupin valtuuttama henkilöstö.
- Varmista, ettei laitteen reitillä ole esteitä tai ihmisiä siirron aikana.
- Käsittele akkuja varovasti. Älä pudota niitä.
- Laitteessa saa käyttää ainoastaan valmistajan ohjeiden mukaisia, kyseiselle tuotteelle tarkoitettuja akkuja ja johtoja.
- Varmista ennen käyttöä, että mahdollisesti käytettävät lisävarusteet on kiinnitetty laitteeseen kunnolla.
- Laitetta käytettäessä on suositeltavaa liikkua hitaasti.
- Älä siirrä laitetta kynnyksen yli liian nopeasti tai käyttämällä liikaa voimaa. Hidasta vauhtia kynnyksen lähestyessä ja varoita potilasta edessä olevasta kynnyksestä.
- Säilytä käyttöohjeet tuotteen läheisyydessä, jotta niistä on helppo katsoa tarvittaessa neuvoa.
- Varo liikkuvia osia käytön aikana.
- Arvioi potilaaseen kohdistuvat riskit ennen kävelypöydän käyttöä ja varmista, että seisominen ja yksinkertaiset liikkeet onnistuvat. Varmista, että käyttäjä pystyy seisomaan ja tekemään yksinkertaisia liikkeitä jaloillaan.

Varoitukset

- Pois lukien Bure Low, laite ei sovi käyttöön pikkulapsille, lapsille eikä aikuisille, jotka ovat pituudeltaan 146 cm tai vähemmän.
- Hoitajan on pystyttävä lukemaan ja ymmärtämään tuotteen ohjekirja/käyttöohje.
- Hoitaja: Älä koskaan käytä laitetta, jos et ole saanut tarvittavaa koulutusta laitteen ja sen lisävarusteisiin liittyen.
- Huolto- ja palveluhenkilöstö: Älä koskaan huolla laitetta, jos et ole saanut tarvittavaa koulutusta laitteen ja sen lisävarusteisiin liittyen.
- On tärkeää käyttää ainoastaan hyväksytyjä lisätarvikkeita tahattoman osien irtoamisen ja siten mahdolliseen potilaan loukkaantumiseen johtavan putoamisen välttämiseksi.
- Liikuta laitetta varovaisin ja kevyin liikkein.
- Huolla laite käyttöohjeiden mukaisesti, vähintään 12 kuukauden välein.
- Laitteen osia ei tule huoltaa sen käytössä ollessa.
- Lisätarvikkeiden on oltava sovitettuja testatun laitteen käyttäjän tarpeita ja hänen toimintakykyään silmällä pitäen.
- Ole erityisen varovainen käyttäessäsi voimakkaita virtalähteitä, kuten diatermiaa tms, etteivät diatermiajohdot sijaitse laitteen päällä tai sen läheisyydessä. Kysymyksissä käännä Direct Healthcare Groupin edustajan puoleen.
- Nosta laitetta vain merkityistä kahvoista. Laitteen nostamiseen tarvitaan vähintään kaksi henkilöä.
- Älä jätä potilasta valvomatta laitteen käytössä ollessa.
- Potilaan ei tule käyttää laitetta yksin.
- Älä koskaan liikuta nostinta vetämällä toimilaitteesta tai kaasumännästä.
- Laitetta ei saa laskea veteen.
- Laitetta ei saa puhdistaa höyryllä tai pestään pesutunnelissa.
- Laitetta ei saa säilyttää kosteassa ympäristössä.
- Laitetta ei saa ladata märässä tilassa.
- Laitetta ei tule käyttää ulkona, vain sisätiloissa.
- Vältä sähköiskun riski yhdistämällä tämä laite vain maadoitettuun virtalähteeseen.
- Älä muokkaa tätä laitetta ilman valmistajan lupaa.
- Jos laitteeseen tehdään muutoksia, on turvallinen laitteen käytön jatkaminen varmistettava asianmukaisilla tarkastuksilla ja testeillä.
- Älä käytä laitetta sen ollessa latauksessa.
- Älä käytä laitetta, jos johdoissa on kulumisen merkkejä.
- Älä laita laitetta suoraan auringonvaloon, sillä se voi kuumeta.
- Älä rullaa kävelypyödyän tai muiden laitteiden kanssa kaapeleiden yli.



Lue aina käyttöohjeet

Varmista aina, että sinulla on ohjekirjan oikea versio. Viimeisimmät painokset ohjekirjoista voit ladata nettisivuiltamme osoitteesta www.directhealthcaregroup.com.

Ennen käyttöönottoa:

- Tarkasta, ettei pakkauksessa ole vaurioita.
- Tarkasta, että sait oikean tuotteen.
- Tarkasta, ettei laitteessa ole vaurioita.
- Tarkasta, että pakkaus sisältää kaikki osat.
- Tarkasta, että pakkaus sisältää kaikki hyväksytyt lisätarvikkeet.
- Tarkasta, että pakkaus sisältää tuotteen laatuhyväksyntäasiakirjan. Säilytä tämä asiakirja, jos tarvitset sitä ottaessasi myöhemmin yhteyttä valmistajaan.
- Varmista, että laite on koottu oikein.
- Tarkasta nostotoiminto ja telineen alaosan säätötoiminto.
- Tarkasta, että laite liikkuu joka suuntaan.
- Tarkista hinnan/vyön kunto ja toiminta säännöllisesti. Tarkasta tuote aina pesun jälkeen. Seuraavien seikkojen esiintyminen on tarkistettava: rispaantumiset, löysät ompeleet, vauriot kankaassa/reunoissa/kahvoissa, rikkiinäiset soljet. Jos jokin näistä kohdista täyttyy, tuote on hävitettävä.

3. Bure Walker -kävelypöydän käyttö

Seisomisen ja kävelyn harjoittelu kanssa sähköinen toimilaite:

1. Pyydä potilasta istumaan sängyn tai tuolin laidalla. Aseta kävelypöytä potilaan eteen. Lukitse pyörien jarrut.
2. Pyydä potilasta asettamaan kädet kyynärnojille. Pyydä potilasta tarvittaessa siirtymään istuallaan eteenpäin, jotta hän yltää kahvoihin.
3. Pyydä potilasta nojautumaan eteenpäin. Käynnistä kävelypöydän nostotoiminto painamalla käsiohjaimen YLÖS-painiketta. Nosta kävelypöytä haluttuun korkeuteen.
4. Vapauta jarrut. Säädä kävelypöydän korkeus haluttuun asentoon.
5. Avusta käyttäjää kävelyharjoituksissa.

Kaasumännällä tai manuaalilla:

1. Pyydä potilasta istumaan sängyn tai tuolin laidalla. Aseta kävelypöytä potilaan eteen. Lukitse pyörien jarrut.
2. Nosta kävelypöytää:
 - a. painamalla kaasujousen kahvaa.
 - b. Avauskahva, korkeuden säätö ja kahvan sulkeminen.
3. Pyydä potilasta nojautumaan eteenpäin, tarttumaan kahvoihin ja nousemaan seisomaan.
4. Säädä kävelypöytä haluttuun korkeuteen.
5. Avusta käyttäjää kävelyharjoituksissa.

Bure-kävelypöydän käyttäminen kävelyaljaiden kanssa 56-388 :

- Kävelyharjoitteluväljaisissä on neljä sinistä hihnaa, joiden pituutta voi säätää muovisoljella. Hihnojen päissä on teräksiset karbiinikoukut kävelypöytään kiinnittämistä varten. Koukut kiinnitetään kävelypöydän pöytälevyn alla sijaitseviin metallikiinnikkeisiin.
- Kiinnitä kävelyharjoitteluväljaat kiinnittämällä kaksi etupuolella olevaa koukkuja edempiin kiinnikkeisiin pöytälevyn eri puolille.
- Siirrä potilas seisomaan kävelypöydän varaan. Vedä väljaat taakse potilaan haaroihin ja kiinnitä koukut taempiin kiinnikkeisiin pöytälevyn eri puolille. Säädä väljaat potilaalle kiristämällä hihnat vetämällä selkäpuolen vetosilmukoista.
- **Huomaa, että** kävelyharjoitteluväljaat on tarkoitettu käytettäväksi kävelyharjoittelun tukena. **Niitä ei** ole tarkoitettu käytettäväksi istumisen tai nostamisen apuvälineenä.



Seisoma-alusta

Yhdistä seisoma-alusta koukuilla kävelutuen telineeseen.

Telineen nostaminen/laskeminen, Bure sähköinen toimilaitte

Säädä apuvälineen korkeus käyttäen kaukosäätimen ylös ja alas nuolia.

käsiohjain siinä on latausilmiasin / akku (alhainen, keskitaso, korkea) ja huollon merkkivalo.

Huollon merkkivalo – vilkkuu punaisena, kun laitetta on käytetty 11 kuukautta.

Valo palaa tasaisena (punaishena), kun laitetta on käytetty 12 kuukautta. Merkkivalo muistuttaa tarkastelemaan huolto-ohjeita. Tämä on tehtävä 12 kuukauden välein.



Kävelypöydän Korkeuden Säätäminen - Kaasujousi

Vapauta kaasujousi nostamalla kahvaa (kaasujousi nostaa pöytää). Päästä irti kahvasta, kun haluttu korkeus on saavutettu (kaasujousi lukkiutuu).

Vapauta kaasujousi nostamalla kahvaa. Paina pöytää alaspäin käyttämällä kehonpainoaasi. Päästä irti kahvasta, kun haluttu korkeus on saavutettu (kaasujousi lukkiutuu).

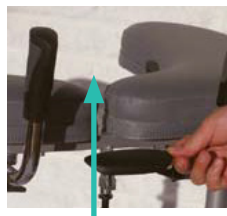

Kahvojen säätäminen

Kahvojen säätäminen haluttuun asentoon: löysytä ruuvi, säädä kahva, kiristä ruuvi.

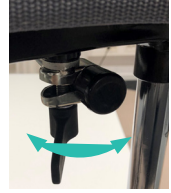

Käsinojen vasen ja oikea säätö

Käsinojat voidaan säätää sivuttain saavuttaaksesi parhaimman tuen: löysytä ruuvi, säädä käsinoja, kiristä ruuvi.

HUOMAA: Telineen/käsinojan takaosan liittimet ovat keskenään vaihdettavissa (vasen oikealle ja päinvastoin) eri leveyksien saavuttamiseksi. Kohdistustapit pehmusteen molemmin puolin voidaan myös siirtää. Nämä säädöt mahdollistavat laitteen räätälöinnin.



Pyörien pysäköintijarrujen käyttö:

Pysäköidessäsi laitteen aktivoi lukollisten pyörien pysäköintijarru. Lukitse pyörät painamalla vihreää poljinta alas jalallasi. Jarrun vapauttaminen tapahtuu painamalla vihreää ulkonevaa osaa jalallasi. Hoitajan tulee avustaa potilasta pysäköintijarrun aktivoimisessa, siltä varalta, että potilas ei siihen itse pysty.



Käsijarrujen käyttö:

Käyntijarrut: Vedä jarruvipuja itseesi päin hidastaaksesi vauhtia. Jarrutat takapyörän jarrua, joka on jarruvivun kanssa samalla puolella. Jos jarrutat vain yhdellä jarruista, kävelytuki kääntää siihen suuntaan. Kun vipu vapautetaan, jarruttaminen loppuu. Älä käytä jarruja tauotta, kun kävelytuki on liikkeessä.

Pysäköintijarru:

Työnnä jarruvipuja itsestäsi eteenpäin pysäköintijarrujen aktivoimiseksi. Huomaa, että vivussa tuntuu hieman vastusta ennen kuin se pysähtyy ja lukitsee takapyörän. Vedä jarruvipuja taakse, itseesi päin vapauttaaksesi pysäköintijarrut.

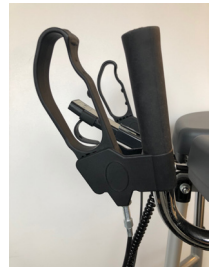

Akun lataaminen

Akku tulee ladata, kun laite ei ole käytössä.

Lataaminen alkaa automaattisesti, kun sähköpistoke on yhdistetty 230 V seinäpistorasiaan.

- LED syttyy Keltaisena latauksen aikana (samaa aikaan kun käsisäätimen latausilmaisin vilkkuu keltaisena).
- LED sammuu, kun akku on ladattu täyteen (sama koskee myös käsiohjaimen latausilmaisinta).



Säätörasia

Säätörasia - LED palaa keltaisena käytön aikana, ei pala, kun pöytää ei käytetä.

Kun ohjausyksikkö on kytketty verkkovirtaan, LED-valo palaa vihreänä. Ajettaessa / kytkettyä verkkovirtaan LED palaa keltaisena. Ohjauskotelon ovi voidaan avata peukalokahvalla..

1. Käsiohjaimen liitin.
2. Akun luukku.
(HUOM: Sähkökaapeli tulee aina olla yhdistetty säätörasiaan, jotta IP-luokitus on voimassa.)
3. Toimilaitteen ylös- ja alas-liitin.
4. Sähkökaapelin liitin.

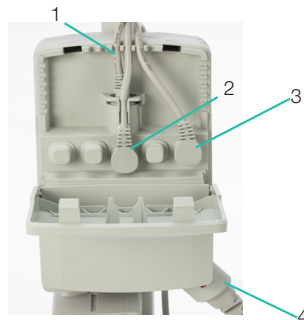

Vianetsintä

Jos nostotoiminto ei aktivoidu, tarkasta seuraavat asiat:

- Kaikki johdot on kunnolla yhdistetty. Irrota johto ja aseta se kunnolla takaisin.
- Akun ei tule olla latauksessa.
- Akku on ladattu.

Jos laite ei toimi kunnolla, ota yhteyttä jälleenmyyjääsi.

Jos laite pitää erikoista ääntä:

- Yritä selvittää mistä ääni tulee. Poista laite käytöstä ja ota yhteyttä jälleenmyyjääsi..

4. Huolto

- Ennen huoltoa, puhdista kävelijä puhdistusohjeiden mukaan.
- Laite tulee tarkistaa huolellisesti vähintään kerran vuodessa. Tarkastuksen tulee suorittaa hyväksytty henkilö ja se tulee tehdä Direct Healthcare Groupin (DHG) ohjeiden mukaisesti.
- Korjaukset ja huollot voi suorittaa vain hyväksytty henkilö alkuperäisiä osia käyttäen.
- Sähköjohdon voi vaihtaa vain DHG:n huoltohenkilö tai DHG:n kouluttama teknikko.
- DHG voi pyydettyessä tarjota teknistä tietoa avustukseen laitteen huollossa ja korjauksessa.

Tarkasta, että	Toimi seuraavasti, jos ongelmia esiintyy
Runko-osat	
Mekaanisia vaurioita ei ole.	Jos mekaanista vikaa löytyy, ota yhteyttä DHG:n asiakaspalveluun.
Naarmuja ei ole.	Korjaa tarvittaessa.
Päätytulpat/alarunko on asennettu.	Asenna uudet päätytulpat.
Käsinojat	
Käsinojat ovat ehjät.	Vaihda tarvittaessa.
Käsinojen levynnys toimii.	Vaihda lukitusnuppi.
Kahva	
Kahvat eivät ole vaurioituneet.	Vaihda kahvat.
Kahvan säätö toimii.	Asenna lukitusruuvit/-levyt tarvittaessa.
Sähköt	
Tarkasta, että latauskaapeli on liitetty säätörasiaan.	Asenna uusi akun latauskaapeli; tämän tulee aina olla yhdistettynä säätörasiaan.
Tarkasta, että käsiohjain on liitetty säätörasiaan.	Liitä tai asenna uusi käsiohjain tarvittaessa. Kiristä ja vaihda tarvittaessa uudet kiinnikkeet.
Tarkasta, että akku, käyttölaitteet ja säätörasia eivät ole löysällä.	Aina osaa vaihtaessa, katso sähköliitântäkaavio säätörasian sähköliitântä-osiossa.
Korkeuden säätö	
Nosto ja lasku toimii.	senna uudet pehmusteet (runkoon) tai päätytulpat (kromitan-koihin) tarvittaessa.
Kävelypöytä tuntuu vakaalta maksimi-asetuksilla.	Kiristä kaikki pultit.
Pysty- ja alarungon välillä ei ole liikettä.	Kiristä kaikki pultit.
Korkeudensäätökiinnittimet lukittuvat.	Vaihda kiinnittimet.
Sähkökäyttölaitteessa ei saa olla välystä.	Kiristä kulloinenkin liitososa ja vaihda tarvittaessa pultit/lukko-mutterit.
Korkeudensäätö toimiikäsiohjaimella. Sähkökäyttölaitteen on toimittava moitteettomasti tasaisella nopeudella.	Tarkasta, että akku/käsiohjain/toimilaite ovat yhdistetty säätörasian sähköliitântäkaavion mukaisesti. Lataa akku. Osaluettelosta näkyy malli ja tarkastettavat kiinnikkeet.
Pyörät ja jarrut	
Pyörät rullaavat vaivatta / pinnat eivät ole vaurioituneet.	Vaihda pyörät.
Pyörät on kiinnitetty kunnolla alarunkoon.	Kiristä pyörän pultti ja asenna lukkomutteri tai käytä kierrelukkoa (mallista riippuen).
Kaikien pyörien jarrut toimivat. Käsi-jarru toimii.	Säädä jarruja tai asenna uudet pyörät. Pyörät ovat umpinaisia ja emme suosittele niiden avaamista; sen sijaan korvaa koko pyöräkoneisto.

Säilytys ja kuljetus

Kävelypöytä tulee kuljettaa ja säilyttää 5–50 °C:ssa, suhteellisessa ei-tiivistyvässä 20-80 % normaalkosteudessa. Ilmanpaineen on oltava 700 – 1 060 hPa. Vasemmanpuoleisin symboli tarkoittaa säilytystä ja kuljetusta. Anna kävelypöydän läm-metä huoneenlämpöiseksi, ennen kuin lataat akkua tai käytät kävelypöytää. Kävelypöytää ei saa säilyttää pölyisessä paikassa tai akkua tai kaasumäntää ei saa altistaa suoralle auringonvalolle.

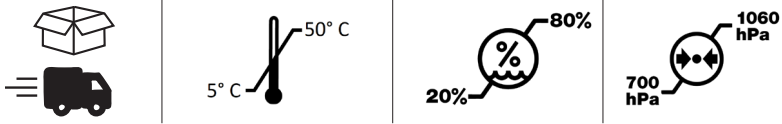

Käyttö

Käyttöympäristön lämpötilan tulee olla 5–40 °C, suhteellisen ei-tiivistyvän kosteuden 20–80 % ja ilmanpaineen 700 – 1 060 hPa. Katso myös tekniset tiedot alla. Vasemmanpuoleisin symboli osoittaa käyttöolosuhdetta.

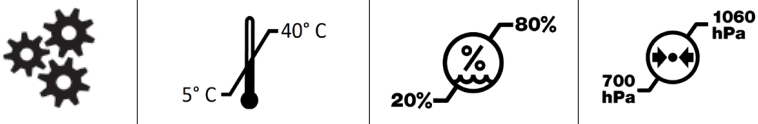

Puhdistus ja desinfiointi

Jokaisen käytön jälkeen:

Puhdista kävelypöydän käsinajat ja kahvat. Pyyhi miedolla saippuuliuksella tai pintojen desinfiointiaineella. Tuote ei ole korroosionkestävä.

Viikottain tai useammin käyttöiheydestä riippuen:

Tarvittaessa puhdista koko kävelypöytä liinalla, lämpimällä vedellä ja saippualla ja tarkasta, että pyörissä ei ole likaa ja hiuksia. Sähköosat (akku, säätörasia, käsiohjain, toimilaitteet, johdot) tulee puhdistaa vain kostealla liinalla. Männänvarren rasvanpoiston ehkäisemiseksi toimilaitteet tulee vetää sisään ilman painolastia ennen siivousta. Varmista, että laite on kuivunut täysin puhdistuksen jälkeen.

Jos desinfiointi on tarpeen:

Käytä 70 % etanolia, 45 % isopropanolia tai vastaavaa.

Älä höyrypuhdistu korroosion ehkäisemiseksi.

Älä käytä puhdistusaineita, jotka sisältävät fenolia tai klooria, sillä tämä voi vahingoittaa materiaaleja. Ympäristöissä, joissa on suuri infektion riski, käytä kävelypöytää polyuretaanityynyjen kanssa (lisävarustenumero 57-361-L ja 57-361-R)

Kävelyaljaiden yleinen huolto:

Lue tuotemerkinnät.



Älä käytä huuhteluainetta.

Vältä rumpukuivausta tuotteen käyttöiän pidentämiseksi.

Kierrättäminen/hävittäminen

Kun tuotetta ei voida enää käyttää, se tulee kierrättää kulloisenkin maan jätehuoltoa koskevien lakien/määräysten mukaisesti. Kaikki sähköosat, mukaan lukien akut, on poistettava ja kierrätettävä sähkökomponentteina. Kysy paikalliselta kierrätyskeskukselta lisätietoja eri materiaalien (metallit, muovit, sähkölaitteet, tekstiilit) kierrätykseen. Käytetyt akut voidaan myös palauttaa Direct Healthcare Groupin jälleenmyyjälle kierrätettäväksi.

5. Tekninen eritelmä

Säätörasia	Linak, Jännite 100V-240V, Max 1.5A, 50-60 Hz, IPX6, Class II (Tuuplaeristetty)
Akut	Linak, 25,2V/2,1Ah, sinetöity, Li-Ion, 300mA IPX6, Johdon pituus 200mm
Käyttölaite	Linak, DC 24 V, 4,3A, IPX6. Pulssisuhde: 10 %, max. 2 min. ON/18 min. OFF (pois päältä). Työntö: 1500N. Isku 400mm +/-2 mm
Käsiohjain	Johdon pituus kierrettynä 600 mm, IPX6
Paino	STD- 24 kg STD S- 23 kg STD LOW- 15 kg
IP-luokka	IPX5
Materiaali	Teräs
Pyörät	125/100/75mm
Mitat	Katso mitat kohdasta "Dimensions" -(sivu 159)
Odotettu käyttöikä	Kävelypöydät: 8 vuotta Tekstiilituotteet: 2 vuotta tavanomaisessa käytössä. Normaalkäyttöksi katsotaan kaksi pesukertaa viikossa. Kokonaisikäikä riippuu kuitenkin tuotteen käytöstä, huollosta ja säilytyksestä.
Potilaan enimmäispaino	150 kg / 330 lbs
Käyttöympäristö	5–40 °C, suhteellinen kosteus 20–80 %, ei-tiivistävä, ja ilmapaine 700 – 1 060 hPa.
Säilytys- ja kuljetusolosuhteet	5–50 °C, suhteellinen kosteus 20–80 %, ei-tiivistävä, ja ilmapaine 700 – 1 060 hPa.
Ihon kanssa kosketuksissa olevat materiaalit	Materiaalit, joille käyttäjä ja operaattori/huoltaja altistuvat pitkäaikaisen käytön yhteydessä: Meditap B-365 (tekonahkaiset tyynyt) P* Polyurethane (PU-tyynyissä) P Dryflex (kahvat) P PA6 + 20% GF (jarruvipu) P Käsiohjain H *
Sovellettavat osat	Käsinoja P Kahvat P Polvisuojus P Jalkatuki P Jalkatuen puristin H Nuppien säätökahvat H Käsiohjain ja sen pidike. H Käsinojien leveydensäätökahvat. H Käsiohjain H Laturi H Laturin johto H Jalkatuki

x P - potilas, X H - huoltaja

Lisävarusteet

Osan nro.	Kuvaus
58-328-1	Heel strap Standing plate
56-336-4	Oxygen holder
56-338	Drip rod complete with attachment
56-337	Side support, adjustable
56-337-PU	Side support, adjustable PU
56-352	Lower Leg Support
56-333-STD	Standing plate Short, Bure Std, S, Rise
56-333/SW-STD	Standing plate Short, SW, Bure Std, S, Rise
56-383-STD	Standing plate Long, Bure Std, S, Rise
56-383/SW-STD	Standing plate Long, SW, Bure Std, S, Rise
56-339-1-0	Handbrake kit, 2 handles, Bure
56-339-1-1	Handbrake kit, 1 handle, Bure
56-339/75-1-0	Handbrake kit, 75mm wheel, 2 handles
56-339/75-1-1	Handbrake kit, 75mm wheel, 1 handle
57-368	Guide handle standard
56-388	Gait training kit
56-389	Soft basket with attachment, Bure Standard/S
56-305	Touch-up paint Bure, Silver 8
56-306	Touch-up paint Bure, Dark grey RAL 7021

6. Tuote-etiketti

Bure STD Linak, 125 mm SystemRoMedic®

REF 56-312L



(01)07331769044879(11)220301(21)610231377



LOT 2022-03-R



150 kg / 330 lbs

U In: 220-240 VAC, 50Hz

I In: Max 1,5A



775 mm

IPX5

Direct Healthcare Group Sverige AB
Torshamnsgatan 35, 16440 Kista, SWEDEN
www.directhealthcaregroup.com
Made in Sweden



910-1310 mm

Rev.02

Yksilöllinen laitetunniste (UDI, Unique Device Identification) löytyy viivakoodin luettavasta osiosta.

Siihen sisältyy:

(01) EAN-koodi







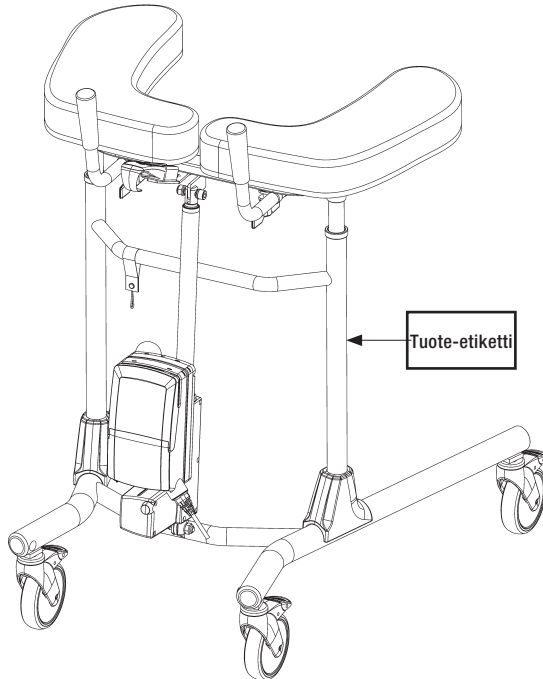













(11) Valmistuspäivä. Päivämäärä muodossa PPKKW

P = päivä, K = kuukausi, V = vuosi.

(21) Sarjanumero, viisinumeroinen.



7. Symbolitaulukko

	Tämä tuote täyttää asetuksen MDR 2017/745 mukaiset lääkinällisen laitteen vaatimukset		Silmämääräinen tarkastus
	Lääkinällinen laite		Lue käyttöohjeet
	Varo		Tuotekoodi
	Laillinen valmistaja Direct Healthcare Group Sweden AB		Eräkoodi
	Tyyppin BF sovelletut osat suojaavat jonkin verran sähköiskuilta.		Laitte on tarkoitettu sisäkäyttöön
	WEEE-symboli Ei saa hävittää kotitalousjätteenä		Suojaluokan II laite
	Toimintajakso: 2 min aktiivisessa (ON) tilassa. 18 min levossa (OFF) tilassa.		Potilaan enimmäispaino
	Kävelypöydän korkeus		Kävelypöydän leveys
	Älä astu laitteen päälle		Katso ohjekirja
		Laitteen paino, potilaan enimmäispaino ja yhteispaino. Kaikki painot kilogrammoina.	

8. Vakavasta vaaratilanteesta ilmoittaminen

Kaikki laitteeseen liittyvät vakavat vaaratilanteet tulee raportoida valmistajalle sekä paikalliselle valvovalle viranomaiselle, jossa potilas ja/tai käyttäjä asuu.

info.export@directhealthcaregroup.com

T: +46 8-557 62 200

Sähkömagneettinen yhteensopivuus (EMC)

Sähkömagneettiset päästöt ja testaustasot

Tuote on tarkoitettu käyttöön todetussa ympäristössä, jonka sähkömagneettiset tasot ovat jäljempänä esitetyn kaltaiset. Hoitaja ja tuotteen käyttäjä varmistavat, että tuotetta käytetään tällaisessa ympäristössä.

Päästötesti	Standardit	Vaatimustenmukaisuus
Radiotaajuuspäästöt	CISPR 11	Ryhmä 1
Radiotaajuuspäästöt	CISPR 11	Luokka B
Harmoniset virtapäästöt	IEC 61000-3-2	Luokka A
Jännitevaihtelut ja välkyntäpäästöt	IEC 61000-3-3	Vaatimusten mukainen

Sähkömagneettinen häiriönsieto

EMC-häiriönsiedon hyväksyntäehtona on se, että yli ± 10 mm:n tahatonta liikettä ei sallita. Tuote on tarkoitettu käyttöön todetussa ympäristössä, jonka sähkömagneettiset tasot ovat jäljempänä esitetyn kaltaiset. Hoitaja ja tuotteen käyttäjä varmistavat, että tuotetta käytetään tällaisessa ympäristössä.

Läheiset säteilykentät, häiriönsietotesti ja vaatimustenmukaisuus. Standardi: IEC 61000-4-39			
Viipymäaika: 3 s			
Testaustasot (A/m)	Modulaatio Pulssimodulaatio	Mod. taajuus (kHz)	Testitaajuus
8	Kantoaalto	Kantoaalto	30 kHz
65	50 % käyttösyklistä	2,1	134,2 kHz
7,5	50 % käyttösyklistä	50	13,56 MHz

Sietotesti	EMC:n perusstandardi tai testimenetelmä	IEC 60601-1-2 painos 4 Testaustasot ja vaatimustenmukaisuus	
		Ammatillinen laitoshoitoympäristö	Kotihoitoympäristö
Syöksyjännite	IEC 61000-4-5	±0,5 kV, ±1 kV	
Jännitekuopat	IEC 61000-4-11	0 % U _T ; 0,5 jakso Vaihekulma 0°, 45°, 90°, 135°, 180°, 225°, 270° ja 315°	
		0 % U _T ; 1 jakso ja 70 % U _T ; 25/30 jaksoa. Yksi vaihe: 0°:ssa	
Jännitekatkot	IEC 61000-4-11	0 % U _T ; 250/300 jaksoa	
Radiotaajuuskenttien indusoimat johtuvat häiriöt	IEC 61000-4-6	6 V ISM-kaistoilla 0,15–80 MHz 80 % AM 1 kHz:ssä	6 V ISM- ja amatööri- radiokaistoilla 0,15–80 MHz 80 % AM 1 kHz:ssä
		Viipymäaika: 3 s Taajuusportaan koko: 1 %	
Säteilevät sähkömagneettiset radiotaajuuskentät	IEC 61000-4-3	3 V/m 80 MHz – 2,7 GHz 80 % AM 1 kHz:ssä	10 V/m 80 MHz – 2,7 GHz 80 % AM 1 kHz:ssä
		Viipymäaika: 3 s Taajuusportaan koko: 1 %	
Sähköiset transienttipiikit/purskeet	IEC 61000-4-4	±2 kV 100 kHz:n toistotaajuus	
Nimellinen verkkotajuinen magneettikenttä	IEC 61000-4-8	30 A/m 50 Hz tai 60 Hz	
Staattisen sähköpurkaus	IEC 61000-4-2	Kontakti: ±8 kV Ilma: ±2 kV, ±4 kV, ±8 kV, ±15 kV Purkausten määrä: 10 kussakin navassa	

Säteilevä radio – taajuus, langattomien viestintälaitteiden muodostamat läheisyyskentät ja vaatimustenmukaisuus. (Viipymäaika: 3 s)

Standardi: IEC 61000-4-3

	Testitaajuus (MHz)	K a i s t a (MHz)	Huolto	Modulaatio	Sietotestitasot (V/m)
TarkastustaajuuDET	385	380–390	TETRA 400	Pulssimodulaatio 18 Hz	27
	450	430–470	FMRS 460, FRS 460	FM ±5 kHz Poikkeama 1 kHz sini	28
	710	704–787	LTE-kaista 13, 17	Pulssimodulaatio 217 Hz	9
	745				
	780				
	810	800–960	GSM 800/900, TETRA 800, iDEN 820, CDMA 850, LTE-kaista 5	Pulssimodulaatio 18 Hz	28
	870				
	930				
	1720	1700–1990	GSM 800/900, TETRA 800, iDEN 820, CDMA 850, LTE-kaista 5	Pulssimodulaatio 217 Hz	28
	1845				
	1970				
	2450	2400–2570	Bluetooth, WLAN, 802.11 b/g/n, RFID 2450, LTE-kaista 7	Pulssimodulaatio 217 Hz	28
	5240	5100–5800	WLAN 802.11 a/n	Pulssimodulaatio 217 Hz	9
5500					
5785					
Muu Yksilöidyt taajuudet	433	-	-	Pulssimodulaatio 2 Hz	3
	-	860-960	-	Pulssimodulaatio 2 Hz	54
	2450	-	-	Pulssimodulaatio 2 Hz	54

Bure Standard/S

Bure Low/S

SystemRoMedic

Gebrauchsanweisung – Deutsch

Bure Standard ist eine Gehhilfe, die Patienten in Situationen wie Aufstehen und Gehen eine hervorragende Hilfe ist. Bure Standard ist mit manueller, elektrischer oder hydraulischer Arbeitshöhenverstellung erhältlich.

1. Verwendungszweck

Rollatoren sind bewegliche und tragbare Hilfsmittel für den Innenbereich, die zusammen mit zugelassenem Zubehör für den Übergang vom Sitzen zum Stehen und für Gehübungen verwendet werden sollen. Rollatoren werden von Personen mit eingeschränkter Muskelkraft benutzt, die in der Lage sein müssen, zu stehen und einfache Beinbewegungen auszuführen. Beim frühen Mobilitätstraining sind Rollatoren zum Anlehnen beim Gehen und Stehen zu verwenden. Rollatoren und Zubehör sind nur für die Verwendung in Innenräumen in häuslicher Umgebung und in professionellen Einrichtungen des Gesundheitswesens bestimmt.



2. Gegenanzeigen, Vorsichtsmaßnahmen, Warnhinweise

Gegenanzeigen

- Das Gerät darf nicht von Patienten verwendet werden, die das auf dem Etikett des Geräts angegebene Höchstgewicht überschreiten.

Vorsichtsmaßnahmen

- Stellen Sie sicher, dass das Gerät auf einer trockenen ebenen Fläche verwendet wird.
- Stellen Sie vor der ersten Benutzung sicher, dass das Gerät korrekt montiert/zusammengebaut ist.
- Überprüfen Sie das Gerät nach jedem Falten / jeder Demontage und nach jedem Transport.
- Überprüfen Sie die Höhenverstellung und die Spannweite der Beine und kontrollieren Sie den vollen Bewegungsbereich der Aktuatoren oder Gaskolben.
- Aktivieren Sie die Bremsen, wenn das Gerät nicht benutzt wird.
- Stellen Sie vor der Benutzung sicher, dass die Bremsen funktionieren.
- Überprüfen Sie das Gerät regelmäßig auf Anzeichen von Schäden. Bei sichtbaren Schäden wenden Sie sich bitte an den Kundendienst der Direct Healthcare Group.
- Überprüfen Sie vor jedem Gebrauch, ob die Handbedienung Verschleißerscheinungen aufweist.
- Stellen Sie sicher, dass die Markierungen der Handbedienung mit den Hebefunktionen übereinstimmen.
- Überprüfen Sie den Batteriestatus eines elektrisch betriebenen Modells bevor Sie das Gerät benutzen.
- Die Garantie gilt nur, wenn Reparaturen oder Änderungen von Personal durchgeführt werden, das von der Direct Healthcare Group entsprechend zugelassen ist.
- Vergewissern Sie sich, dass keine Hindernisse oder Personen im Weg sind, wenn Sie das Geräte bewegen.
- Gehen Sie vorsichtig mit Batterien um. Lassen Sie sie nicht fallen.
- Verwenden Sie nur Batterien und Kabel, die nach den Anweisungen des Herstellers für das Gerät bestimmt sind.
- Vergewissern Sie sich vor der Verwendung, dass eventuell verwendetes Zubehör ordnungsgemäß am Gerät angebracht ist.
- Bei der Bewegung mit dem Gerät wird eine niedrige Geschwindigkeit empfohlen.
- Achten Sie darauf, dass das Gerät nicht mit hoher Geschwindigkeit oder Kraft über Schwellen gefahren wird. Nähern Sie sich der Schwelle langsam und informieren Sie den Benutzer über die bevorstehende Schwelle.
- Bewahren Sie die Gebrauchsanweisung zusammen mit dem Produkt auf, damit Sie sie bei Bedarf konsultieren können.

- Achten Sie während dem Gebrauch auf bewegliche Teile.
- Führen Sie vor der Verwendung des Rollators eine Risikobewertung des Benutzers durch, um sicherzustellen, dass er stehen und einfache Bewegungen ausführen kann. Stellen Sie sicher, dass der Benutzer stehen und einfache Bewegungen mit den Beinen ausführen kann.

Warnmeldungen

- Ausgenommen Bure Low, Das Gerät darf nicht mit Säuglingen, Kindern oder Erwachsenen mit einer Körpergröße von 146cm oder weniger benutzt werden.
- Die Pflegeperson muss in der Lage sein, die Gebrauchsanweisung/Nutzungshinweise des Produkts zu lesen und zu verstehen.
- Betreuende Personen: Verwenden Sie das Gerät niemals, wenn Sie nicht ordnungsgemäß in der Verwendung des Geräts und des Zubehörs geschult wurden.
- Wartungs-/Servicepersonal: Warten Sie das Gerät niemals, wenn Sie nicht ordnungsgemäß in der Verwendung und Wartung des Geräts und des Zubehörs geschult wurden.
- Es ist wichtig, nur zugelassenes Zubehör zu verwenden, um ein unbeabsichtigtes Lösen von Komponenten und damit einen Sturz zu verhindern, der zu Verletzungen des Patienten führen kann.
- Gehen Sie beim Bewegen des Geräts vorsichtig und behutsam vor.
- Führen Sie die Wartung-/Instandhaltungsarbeiten des Geräts gemäß den Anweisungen in der Gebrauchsanweisung mindestens einmal alle 12 Monate durch.
- Es dürfen keine Teile des Geräts gewartet werden, während das Gerät in Gebrauch ist.
- Das Zubehör muss entsprechend den Bedürfnissen und den funktionellen Fähigkeiten des Benutzers ordnungsgemäß angebracht und geprüft werden.
- Bei der Verwendung starker elektrischer Stromquellen wie Diathermie und dergleichen ist besondere Vorsicht geboten, damit keine Diathermiekabel auf oder in der Nähe des Geräts verlegt werden. Im Zweifelsfall wenden Sie sich an einen Vertreter der Direct Healthcare Group.
- Verwenden Sie zum Anheben des Geräts nur die gekennzeichneten Griffe. Zum Anheben des Geräts sind mindestens zwei Personen erforderlich.
- Lassen Sie einen Pflegebedürftigen bei der Benutzung des Geräts nie unbeaufsichtigt.
- Das Gerät darf nicht vom Pflegebedürftigen allein benutzt werden.
- Bewegen Sie den Rollator niemals durch Ziehen am Aktuator oder Gaskolben.
- Das Gerät darf nicht ins Wasser gesenkt werden.
- Das Gerät darf nicht mit Dampf gereinigt werden oder in einem Waschtunnel gewaschen.
- Das Gerät darf nicht in einer feuchten oder nassen Umgebung aufbewahrt oder gelagert werden.
- Das Gerät darf nicht in einer Nasszelle aufgeladen werden.
- Das Gerät darf nicht im Freien, sondern nur in Innenräumen verwendet werden.
- Um das Risiko eines Stromschlags zu vermeiden, darf dieses Gerät nur an ein Stromnetz mit Schutzerdung angeschlossen werden.
- Dieses Gerät keinesfalls ohne die Genehmigung des Herstellers modifizieren.
- Wenn dieses Gerät modifiziert wird, müssen angemessene Inspektionen und Tests durchgeführt werden, um die weitere sichere Verwendung des Geräts zu gewährleisten.
- Verwenden Sie das Gerät nicht, während es aufgeladen wird.
- Verwenden Sie das Gerät nicht, wenn eines der Kabel Verschleißerscheinungen aufweist.
- Legen Sie das Gerät nicht in direktes Sonnenlicht, da es heiß werden kann.
- Fahren Sie mit dem Rollator oder anderen Geräten nicht über die Kabel des Geräts.



Lesen Sie immer das Benutzerhandbuch

Vergewissern Sie sich immer, dass Sie die richtige Version des Handbuchs haben. Die aktuellste Version aller Handbücher steht auf unserer Website www.directhealthcaregroup.com zum Herunterladen bereit.

Vor dem ersten Gebrauch:

- Überprüfen Sie die Verpackung auf eventuelle Schäden.
- Überprüfen Sie, dass das korrekte Produkt geliefert wurde.
- Vergewissern Sie sich, dass das Gerät nicht beschädigt ist.
- Überprüfen Sie, ob alle Teile/Komponenten in der Verpackung enthalten sind.
- Überprüfen Sie, ob alle zugelassenen Zubehörteile in der Verpackung enthalten sind.
- Überprüfen Sie, ob das Dokument zur Qualitätsprüfung zur Produktzulassung in der Verpackung enthalten ist. Bewahren Sie dieses Dokument für die spätere Kommunikation mit dem Hersteller auf.
- Vergewissern Sie sich, dass das Gerät richtig zusammengesetzt ist.
- Überprüfen Sie die Hebefunktion und die Einstellfunktion des unteren Rahmens.
- Überprüfen Sie, ob sich das Gerät in alle Richtungen bewegen lässt.
- Überprüfen Sie regelmäßig den Zustand und die Funktion des Gurtes/Gurtes. Überprüfen Sie das Produkt immer nach dem Waschen. Es ist auf folgende Punkte zu achten: Ausfransungen, lose Nähte, Beschädigungen des Gewebes, der Einfassungen, der Griffe, gebrochene Schnallen. Wenn einer dieser Punkte zutrifft, sollte das Produkt entsorgt werden.

3. Benutzung des Bure Walker

Steh- und Gehtraining, mit Elektromotor:

1. Bitten Sie den Patienten, sich auf die Kante des Bettes oder des Stuhls zu setzen. Holen Sie den Gehwagen heraus und stellen Sie ihn vor den Patienten. Arretieren Sie die Bremsen an den Rädern.
2. Bitten Sie den Patienten, seine Arme auf die Armlehnen zu legen. Bitten Sie den Pflegebedürftigen gegebenenfalls, sich auf der Sitzfläche nach vorne zu bewegen, so dass er die Griffe erreicht.
3. Bitten Sie den Patienten, sich nach vorne zu beugen. Um mit dem Anheben des Stehtisches zu beginnen, drücken Sie die AUF-Taste an der Steuerung. Heben Sie den Stehtisch auf die gewünschte Höhe an.
4. Entriegeln Sie die Bremsen. Stellen Sie die Höhe des Hubtisches auf eine gewünschte Position ein.
5. Helfen Sie dem Patienten beim Gehtraining.

Mit Gasantrieb oder manuell:

1. Bitten Sie den Patienten, sich auf die Kante des Bettes oder des Stuhls zu setzen. Holen Sie den Gehwagen heraus und stellen Sie ihn vor den Patienten. Arretieren Sie die Bremsen an den Rädern.
2. Heben Sie den Gehwagen um:
 - a. Drücken des Griffs auf den Gaskolben.
 - b. Öffnen des Griffs, Einstellen der Höhe und Schließen des Griffs.
3. Bitten Sie den Patienten, sich nach vorne zu beugen, die Armlehnen zu greifen und aufzustehen.
4. Stellen Sie die Höhe des Hubtisches auf eine gewünschte Position ein.
5. Helfen Sie dem Patienten beim Gehen.

Verwendung des Bure Walker mit dem Gait Training Kit 56-388:

- Das Stützgeschirr hat vier blaue Gurte mit einer Kunststoffschnalle, die sich in der Länge verstellen lassen und an deren Enden Stahlkarabinerhaken zur Befestigung an der Gehhilfe angebracht sind. Die Karabinerhaken werden an den Metallhalterungen unter dem Tisch der Gehhilfe befestigt.
- Legen Sie den Stützgurt für die Gehhilfe an, indem Sie die beiden vorderen Karabinerhaken an den vorderen Halterungen einhaken, einen auf jeder Seite des Tisches.
- Setzen Sie den Patienten aufrecht in die Gehhilfe.
- Ziehen Sie den Gurt zwischen den Beinen zurück und befestigen Sie die Karabinerhaken an den hinteren Halterungen, eine auf jeder Seite des Tisches. Passen Sie den Gurt an den Patienten an, indem Sie die Schlaufen des Rückengurts einziehen
- **Beachten Sie!** Der Trainerstützgurt ist zum Üben des Gehens gedacht. **Er ist keine** Sitz- oder Hebehilfe.

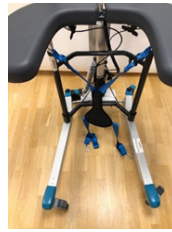
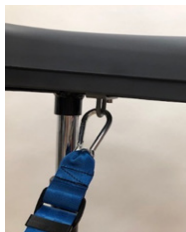

Stehende Platte

Befestigen Sie die Standplatte mit den Haken am Hauptrahmen der Gehhilfe

Anheben/Absenken des Rahmens, elektrischer Antrieb Bure

Stellen Sie die Höhe mit Hilfe der Pfeile AUF und AB der Handsteuerung ein.



Der Handschalter hat eine Ladeanzeige / Batterie (niedrig, mittel, hoch) und eine Serviceanzeige.

Wartungsanzeige - blinkt rot nach 11 Monaten Betrieb.

Dauerlicht (rot) nach 12 Monaten Betrieb. Dies zeigt an, dass eine jährliche Wartung erforderlich ist.e.

Anheben/Absenken des Rahmens - Bure-Gasantrieb

Lösen Sie die Gasdruckfeder, indem Sie den Griff nach oben bewegen (die Gasdruckfeder hebt den Walker an). Lassen Sie den Griff in der gewünschten Höhe los (die Gasdruckfeder ist verriegelt).

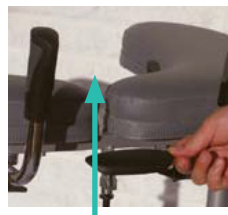

Lösen Sie die Gasdruckfedern, indem Sie den Griff nach oben bewegen. Drücken Sie den Rahmen mit Ihrem Körpergewicht nach unten. Lassen Sie den Griff in der gewünschten Höhe los (die Gasdruckfeder wird gesperrt).

Einstellen der Griffe

Um die Griffe in die gewünschte Position zu bringen, lösen Sie die Schraube, stellen den Griff ein und ziehen die Schraube wieder fest.

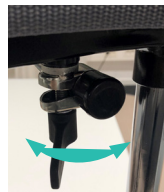

Verstellung der Armlehnen

Die Armlehnen können zur optimalen Unterstützung seitlich verstellt werden; Schraube lösen, Armlehne einstellen, Schraube festziehen.

HINWEIS: Die hinteren Befestigungen am Rahmen/Armlehne sind austauschbar (links mit rechts und umgekehrt), um verschiedene Breiten zu ermöglichen. Die Fixierstifte an der Unterseite des Kissens können ebenfalls verschoben werden. Diese Verstellmöglichkeiten ermöglichen eine individuelle Anpassung



Verwendung der Feststellbremsen an Lenkrädern:

Aktivieren Sie beim Abstellen des Geräts die Feststellbremse an den feststellbaren Lenkrädern. Blockieren Sie die Räder, indem Sie die grüne Pedalbremse mit dem Fuß nach unten drücken. Um die Bremse zu lösen, drücken Sie mit dem Fuß auf den grünen, hervorstehenden Teil. Die Pflegeperson sollte dem Pflegebedürftigen beim Aktivieren der Feststellbremse helfen, falls er sie nicht selbst aktivieren kann.



Handbremsen benutzen:

Laufende Bremsen: Ziehen Sie die Bremshebel zu sich hin, um die Geschwindigkeit zu verringern. Sie bremsen das Hinterrad, das sich auf der gleichen Seite wie der Bremshebel befindet. Wenn Sie nur eine der Bremsen betätigen, dreht sich der Gehwagen auf diese Seite. Wenn Sie den Hebel loslassen, wird die Bremsung beendet. Betätigen Sie die Bremsen nicht ständig, während die Gehhilfe in Bewegung ist.

Feststellbremsen: Drücken Sie die Bremshebel von sich weg nach vorne, um die Feststellbremsen zu aktivieren. Beachten Sie, dass der Hebel einen gewissen Widerstand hat, bevor er anhält und das Hinterrad blockiert. Ziehen Sie die Bremshebel wieder zu sich hin, um die Feststellbremsen zu lösen.



Aufladen der Batterie

Das Aufladen des Akkus muss erfolgen, wenn das Gerät nicht in Gebrauch ist.

Der Ladevorgang beginnt automatisch, wenn der Netzstecker in die 230V-Steckdose gesteckt wird.

- LED leuchtet während des Ladevorgangs GELB (zur gleichen Zeit wie die Ladeanzeige auf der Handbedienung gelb blinkt).
- Die LED erlischt, wenn der Akku vollständig geladen ist (dasselbe gilt für die Ladeanzeige auf der Handbedienung).



Schaltkasten

Kontrollbox - LED leuchtet gelb während des Betriebs, ist aus, wenn der Tisch nicht in Betrieb ist im Einsatz. Wenn der Schaltkasten an das Stromnetz angeschlossen ist, leuchtet die LED grün. Im Fahrbetrieb / bei Netzanschluss leuchtet die LED gelb. Die Tür des Schaltkastens kann mit einem Daumengriff geöffnet werden.

1. Steckdose für Handbedienung.

2. Batterieanschluss.

(HINWEIS: Damit die IP-Klassifizierung gültig ist, müssen die Stecker immer mit dem Schaltkasten verbunden sein).

3. Buchse für Stellantrieb auf/ab.

4. Buchse für Stecker.

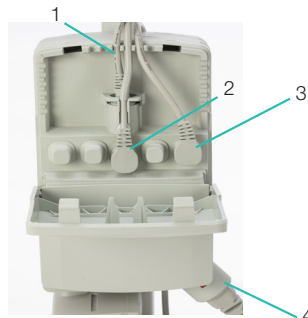

Fehlersuche

Wenn sich die Hebefunktion nicht aktivieren lässt, prüfen Sie Folgendes:

- dass alle Kabel richtig und sicher angeschlossen sind. Ziehen Sie den Kontakt heraus und stecken Sie ihn wieder fest ein.
- Der Akku wird nicht geladen.
- dass die Batterie geladen ist.

Wenn das Gerät nicht richtig funktioniert, wenden Sie sich an Ihren Händler.

Wenn das Gerät ungewöhnliche Geräusche macht:

- Versuchen Sie, die Quelle des Geräusches zu ermitteln. Nehmen Sie das Gerät außer Betrieb und wenden Sie sich an Ihren Händler.

4. Wartung

- Reinigen Sie die Gehhilfe vor der Wartung gemäß den Reinigungsanweisungen.
- Das Gerät muss mindestens einmal pro Jahr einer gründlichen Inspektion unterzogen werden. Die Inspektion muss durchgeführt werden von autorisiertes Personal und in Übereinstimmung mit den Anweisungen der Direct Healthcare Group.
- Reparaturen und Wartungen dürfen nur von autorisiertem Personal unter Verwendung von Originalersatzteilen durchgeführt werden.
- Das Netzkabel darf nur von DHG-Kundendienstmitarbeitern oder von DHG geschultem technischen Personal ausgetauscht werden.
- DHG kann auf Anfrage die notwendigen technischen Informationen zur Verfügung stellen, um die Wartung und Reparatur des Gerätes zu unterstützen.

Prüfen Sie das	Maßnahmen, wenn ein Problem festgestellt wird
Rahmen	
Es liegt keine mechanische Beschädigung vor	Bei mechanischen Schäden wenden Sie sich bitte an den DHG Kundendienst.
Es sind keine Kratzer vorhanden.	Bei Bedarf nachbessern.
Endstopfen/unterer Rahmen montiert und nicht beschädigt.	Neue Endstopfen anbringen.
Armlehne	
Armlehnen sind intakt.	Bei Beschädigung auswechseln.
Die Verbreiterung der Armlehne ist funktionell.	Den Verriegelungsknopf austauschen, siehe Abschnitt Teile.
Handgriff	
Die Griffe sind nicht beschädigt.	Ersetzen Sie die Griffschalen.
Die Griffverstellung ist funktionsfähig.	Verriegelungsschrauben/Platten nach Bedarf einstellen.

Elektronik	
Überprüfen Sie, ob das Ladekabel mit dem Steuergerät verbunden ist.	Neues Ladekabel anbringen; dieses muss immer mit dem Steuergerät verbunden sein.
Prüfen Sie, ob der Handschalter mit dem Schaltkasten verbunden ist.	Nach Bedarf neue Handbedienung anschließen oder montieren. Festziehen; ersetzen durch neue Befestigungselemente nach Bedarf.
Prüfen Sie, ob die Batterie, die Stellantriebe und der Schaltkasten nicht lose sind.	Wenn ein Teil ausgetauscht werden muss, sehen Sie sich den Schaltplan im Abschnitt über die Verdrahtung des Schaltkastens an.
Höhenverstellung	
Heben und Senken sind funktional.	Montieren Sie je nach Bedarf neue Führungshülsen (im Rahmen) oder Endstopfen (in Chromrohren).
Die Gehhilfe fühlt sich bei maximaler Höhe und Breite stabil an.	Ziehen Sie alle Schrauben und Muttern fest.
Es gibt keine Bewegung zwischen dem vertikalen Rahmen und dem unteren Rahmen.	Ziehen Sie alle Schrauben und Muttern fest.
Die Klemmen der Höhenverstellung rasten ein.	Klammern austauschen.
Die Armatur des elektrischen Antriebs muss frei sein aus der Bewegung.	Ziehen Sie alle Schrauben und Muttern nach; ersetzen Sie Schrauben und Muttern, falls erforderlich.
Die Höhenverstellung per Handschalter ist funktionsfähig. Der elektrische Antrieb muss gleichmäßig und mit konstanter Geschwindigkeit laufen.	Prüfen Sie, ob Batterie/Handbedienung/Antrieb gemäß dem Abschnitt über die Verkabelung des Schaltkastens angeschlossen sind. Laden Sie die Batterie auf. Siehe Abschnitt Teile
Rollen und Bremsen	
Rollen rollen leicht, Lauffläche nicht beschädigt.	Rollen auswechseln.
Die Räder sind fest mit dem Wagen verbunden. unterer Rahmen.	Ziehen Sie die Lenkradschraube und die Mutter fest. Verwenden Sie Schraubensicherung.
Rollenbremsen an allen Rädern funktionsfähig. Handbremse funktionsfähig.	Räder oder Handbremse austauschen. Reinigen und justieren Sie die Bremse. Die Rollen sind versiegelt und es wird nicht empfohlen, sie zu demontieren; ersetzen Sie stattdessen die gesamte Rolleneinheit.

Lagerung und Transport

Die Gehhilfe sollte bei 5°C bis 50°C und normaler Luftfeuchtigkeit, 20% bis 80% nicht kondensierend, transportiert und gelagert werden. Der Luftdruck sollte zwischen 700 und 1060hPa liegen. Das Symbol ganz links steht für Lagerung und Transport. Lassen Sie die Gehhilfe Raumtemperatur annehmen, bevor Sie die Batterien aufladen oder die Gehhilfe benutzen. Die Gehhilfe sollte nicht so gelagert werden, dass sie Staub ausgesetzt ist oder dass die Batterie oder der Gaskolben direktem Sonnenlicht ausgesetzt sind

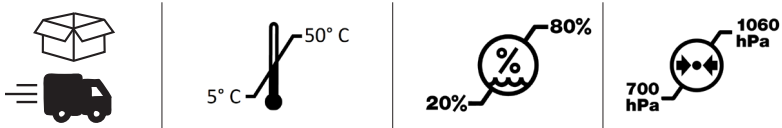

Operation

Die Betriebsumgebung sollte 5 °C bis 40 °C, eine relative Luftfeuchtigkeit von 20 % bis 80 % (nicht kondensierend) und einen atmosphärischen Druck von 700 bis 1060 hPa aufweisen. Siehe auch Technische Daten unten. Das Symbol ganz links zeigt den Betriebszustand an

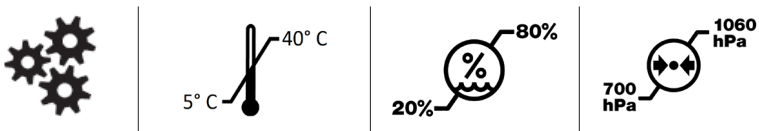

Reinigung und Desinfektion

Nach jedem Gebrauch:

Reinigen Sie die Armlehnen und Griffe der Gehhilfe. Wischen Sie sie mit einer milden Seifenlösung/einem Oberflächendesinfektionsmittel ab. Das Produkt ist nicht korrosionsbeständig

Wöchentlich und je nach Häufigkeit der Nutzung möglicherweise auch öfter:

Reinigen Sie bei Bedarf die gesamte Gehhilfe mit einem Tuch mit warmem Wasser oder einer Seifenlösung und prüfen Sie, ob die Laufrollen frei von Schmutz und Haaren sind. Die elektronischen Komponenten (Batterie, Steuereinheit, Handschalter, Antriebe, Kabel) sollten nur mit einem feuchten Tuch gereinigt werden. Um ein Entfetten der Kolbenstangen zu vermeiden, sollten die Antriebe vor der Reinigung auf minimalen Hub und ohne Last eingefahren werden. Achten Sie darauf, dass das Gerät nach der Reinigung gründlich getrocknet wird

Wenn eine Desinfektion erforderlich ist:

Verwenden Sie 70%iges Ethanol, 45%iges Isopropanol oder ähnliches.

Keine Dampfreinigung wegen Korrosionsgefahr.

Verwenden Sie keine phenol- oder chlorhaltigen Reinigungsmittel, da diese die Materialien beschädigen könnten.

In Umgebungen mit hohem Infektionsrisiko verwenden Sie die Gehhilfe mit PU-Polstern (Zubehörnummer 57-361-L und 57-361-R)

Allgemeine Instandhaltung für Gehtraining Hebegurt:

Lesen Sie das Produktetikett.



Verwenden Sie kein Spülmittel.

Um die Lebensdauer des Produkts zu verlängern, sollte es nicht im Wäschetrockner getrocknet werden.

Recycling/Entsorgung

Wenn das Produkt nicht mehr brauchbar ist, sollte es gemäß den Gesetzen und Vorschriften des betreffenden Landes recycelt werden. Alle elektrischen Teile, einschließlich der Batterien, müssen entfernt und als elektrische Komponenten recycelt werden. Erkundigen Sie sich bei Ihrer örtlichen Recyclingstelle, wie die verschiedenen Materialien des Produkts (Metalle, Kunststoffe, Elektronik, Textilien) zu recyceln sind. Verbrauchte Batterien können auch an die Direct Healthcare Group oder einen Direct Healthcare Group-Händler zum Recycling zurückgegeben werden.

5. Technische Daten

Schaltkasten	Linak, Spannung 100V-240V, Max 1,5A, 50-60 Hz, IPX6, Klasse II (Doppelt isoliert)
Batterien	Linak, 25,2V/2,1Ah, versiegelt, Li-Ion, 300mA IPX6, Kabellänge 200mm
Betätigungselement	Linak, DC 24 V, 4,3A, IPX6. Einschaltdauer: Max 10% oder 2 Minuten Dauerbetrieb gefolgt von 18 Minuten Pause, Druck: 1500N. Hub 400mm +/-2 mm
Handsteuerung	Kabellänge gewickelt 600 mm, IPX6
Gewicht	STD- 24 kg STD S- 23 kg STD LOW- 15 kg
IP-Klasse	IPX5
Material	Stahl
Rollen	125/100/75mm
Abmessungen	Abmessungen siehe "Dimensions" Seite
Erwartete Nutzungsdauer	Lauffernhilfen: 8 Jahre Textilerzeugnisse: 2 Jahre bei normalem Gebrauch. Zwei Waschgänge pro Woche gelten als normaler Gebrauch. Die Gesamtlebensdauer hängt jedoch von der Verwendung, Pflege und Lagerung des Produkts ab.
Maximales Patientengewicht	150 kg / 330 lbs
Betriebsumgebung	5 °C bis 40 °C, relative Luftfeuchtigkeit 20 % bis 80 %, nicht kondensierend, und Luftdruck 700 bis 1060 hPa.
Lagerung und Transportumgebung	5 °C bis 50 °C, relative Luftfeuchtigkeit 20 % bis 80 %, nicht kondensierend, und atmosphärische Bedingungen. Umgebungsdruck 700 bis 1060 hPa
Materialien, die mit der menschlichen Haut in Berührung kommen	Materialien, denen Patient und Bediener/Betreuer bei der Verwendung des Produkts über längere Zeit ausgesetzt sind: Meditap B-365 (Kissen aus Kunstleder P ^x) Polyurethan (bei PU-Kissen) P Dryflex (Griffe) P PA6 + 20% GF (Bremshebel) P Handschalter C ^x
Angewandte Teile:	Arملهne P Griffe P Knieschoner P Fußrastenhalterung P Klammern für die Fußstütze C Einstellknöpfe für die Griffe C Handregler und seine Halterung. C Griffe zum Einstellen der Arملهnenbreite. C Handschalter C Ladegerät C Ladekabel C Fußplatte P

^x P - Patient, ^x C - Betreuungsperson

Zubehör

Art. Nr.	Beschreibung
58-328-1	Heel strap Standing plate
56-336-4	Oxygen holder
56-338	Drip rod complete with attachment
56-337	Side support, adjustable
56-337-PU	Side support, adjustable PU
56-352	Lower Leg Support
56-333-STD	Standing plate Short, Bure Std, S, Rise
56-333/SW-STD	Standing plate Short, SW, Bure Std, S, Rise
56-383-STD	Standing plate Long, Bure Std, S, Rise
56-383/SW-STD	Standing plate Long, SW, Bure Std, S, Rise
56-339-1-0	Handbrake kit, 2 handles, Bure
56-339-1-1	Handbrake kit, 1 handle, Bure
56-339/75-1-0	Handbrake kit, 75mm wheel, 2 handles
56-339/75-1-1	Handbrake kit, 75mm wheel, 1 handle
57-368	Guide handle standard
56-388	Gait training kit
56-389	Soft basket with attachment, Bure Standard/S
56-305	Touch-up paint Bure, Silver 8
56-306	Touch-up paint Bure, Dark grey RAL 7021

6. Produktbezeichnung

Bure STD Linak, 125 mm
System**RoMedic**

REF 56-312L



(01)07331769044879(11)220301(21)610231377

MD CE



LOT 2022-03-R

Die UDI (Unique Device Identification) befindet sich innerhalb des Strichcodes in menschenlesbarem Text. Er enthält.

(01) EAN-Code

(11) Datum der Herstellung. Das Datum hat das Format JJMMTT

Y = Jahr, M = Monat und D = Datum.

(21) Seriennummer wird als fünfstellige Zahl angezeigt Code.

150 kg / 330 lbs

U In: 220-240 VAC, 50Hz

I In: Max 1,5A

IPX5

Direct Healthcare Group Sverige AB
Torshamnsgatan 35, 16440 Kista, SWEDEN
www.directhealthcaregroup.com
Made in Sweden







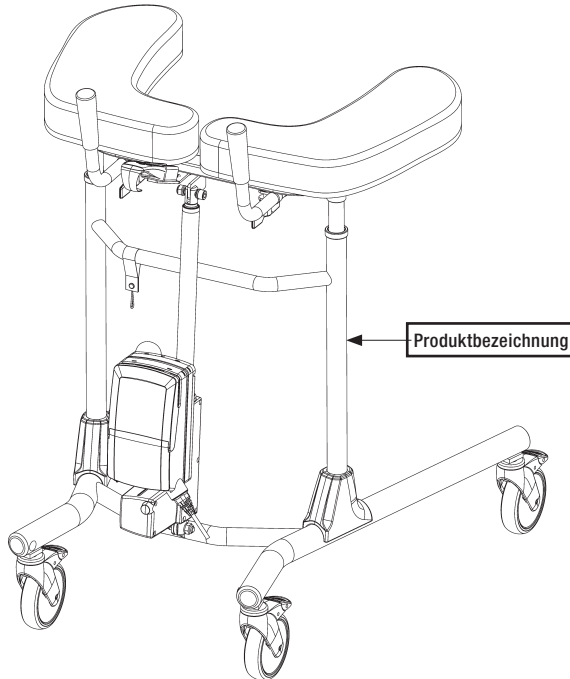













Rev.02

775 mm

910-1310 mm



7. Tabelle mit Symbolen

	Dieses Produkt entspricht den Anforderungen der Richtlinie MDR 2017/ 745 über Medizinprodukte		Visuelle Inspektion
	Medizinisches Gerät		Lesen Sie die Gebrauchsanweisungen
	Vorsicht		Produktcode
	Gesetzlicher Hersteller Direct Healthcare Group Schweden AB		Chargencode
	Verwendete Teile vom Typ BF, entspricht dem Schutzgrad gegen Stromschlag		Das Gerät ist für die Verwendung in Innenräumen vorgesehen
	WEEE Symbol Darf nicht im Hausmüll entsorgt werden		Gerät der Klasse II
	Einschaltdauer: 2 Min. im Aktivmodus (ON). 18 Min. im Ruhemodus (OFF)..		Maximalgewicht des Pflegebedürftigen
	Höhe des Rollators		Breite des Rollators
	Nicht auf das Gerät treten		Siehe Bedienungsanleitung (Gebrauchsanweisung)
		Gewicht (Masse) des Geräts, Maximalgewicht des Pflegebedürftigen und Gesamtsumme. Alle Angaben in Kilo.	

8. Einen schwerwiegenden Vorfall melden

Jeder schwerwiegende Zwischenfall, der im Zusammenhang mit dem Produkt aufgetreten ist, sollte dem Hersteller und der oder einer anderen zuständigen Behörde des Landes, in dem der Anwender und/oder Pflegebedürftige niedergelassen ist, gemeldet werden.

info.export@directhealthcaregroup.com

T: +46 8-557 62 200

Elektromagnetische Kompatibilität (EMV)

Elektromagnetische Emissionen und Prüfwerte

Das Produkt ist für die Verwendung in den angegebenen Umgebungen mit den unten angegebenen elektromagnetischen Pegeln vorgesehen. Der Betreuer und/oder Benutzer des Produkts stellt sicher, dass das Produkt in einer solchen Umgebung verwendet wird.

Emissionsprüfung	Standards	Einhaltung der Vorschriften
RF-Emissionen	CISPR 11	Group 1
RF-Emissionen	CISPR 11	Class B
Hamonische Stromemissionen	IEC 61000-3-2	Class A
Spannungsschwankungen und Flicker-Emissionen	IEC 61000-3-3	Erfüllt

Elektromagnetische Störfestigkeit

Die Akzeptanzkriterien für das Bestehen der EMV-Kriterien sind, dass unbeabsichtigte Bewegungen über ± 10 mm nicht zulässig sind. Das Produkt ist für die Verwendung in den angegebenen Umgebungen mit den unten angegebenen elektromagnetischen Pegeln vorgesehen. Der Betreuer und/oder Benutzer des Produkts stellt sicher, dass das Produkt in einer solchen Umgebung verwendet wird.

Gestrahlte Felder in unmittelbarer Nähe, Störfestigkeitsprüfung und Konformität. Standard: IEC 61000-4-39			
Verweilzeit: 3 Sekunden			
Prüfpegel (A/m)	Modulation Impuls-Modulation	Mod. Frequenz (kHz)	Testfrequenz
8	CW	CW	30 kHz
65	50% Einschaltdauer	2.1	134.2 kHz
7.5	50% Einschaltdauer	50	13.56 MHz

Prüfung der Störfestigkeit	EMV-Grundnorm oder Prüfverfahren	IEC 60601-1-2 Ausgabe 4 Prüfstufen und Konformität IEC 60601-1-2 Ausgabe 4 Prüfstufen und Konformität	
		Professionelles Umfeld in Gesundheitseinrichtungen	Häusliche Gesundheitsfürsorge
Überspannung	IEC 61000-4-5	± 0.5 kV, ± 1 kV	
Spannungseinbrüche	IEC 61000-4-11	0% U _r ; 0.5 Zyklus Bei 0°, 45°, 90°, 135°, 180°, 225°, 270° und 315°	
		0% U _r ; 1 Zyklus und 70% U _r ; 25/30 Zyklen. Einphasig; bei 0°	
Unterbrechungen der Spannung	IEC 61000-4-11	0% U _r ; 250 / 300 Zyklus	
Leitungsgebundene Störungen, induziert durch RF-Felder	IEC 61000-4-6	6 V in ISM-Bändern zwischen 0,15 MHz und 80 MHz 80 % AM bei 1 kHz	6 V in ISM- und Amateurbändern zwischen 0,15 MHz und 80 MHz 80 % AM bei 1 kHz
		Verweilzeit: 3 Sekunden Frequenzschrittweite: 1%	
Abgestrahlte RF-Felder Elektromagnetische Felder	IEC 61000-4-3	3 V/m 80 MHz – 2.7 GHz 80% AM unter 1 kHz	10 V/m 80 MHz – 2.7 GHz 80% AM unter 1 kHz
		Verweilzeit: 3 Sekunden Frequenzschrittweite: 1%	
Schnelle elektrische Transienten / Bursts	IEC 61000-4-4	± 2 kV 100 kHz Wiederholfrequenz	
RATED Netzfrequenz-Magnetfeld	IEC 61000-4-8	30 A/m 50 Hz oder 60Hz	
Elektrostatische Entladung (ESD)	IEC 61000-4-2	Kontakt: ± 8 kV Luft: ± 2 kV, ± 4 kV, ± 8 kV, ± 15 kV Anzahl der Entladungen: 10 für jede Polarität	

Abgestrahlte Hochfrequenz- und Annäherungsfelder von drahtlosen Kommunikationsgeräten und deren Einhaltung. (Verweilzeit: 3 Sek.)

Norm: IEC 61000-4-3

	Test Frequenz (MHz)	Band (MHz)	Dienst	Modulation	Pegel der Störfestigkeitsprüfung (V/m)
Punkt Frequenzen	385	380 bis 390	TETRA 400	Modulation der Pulse 18 Hz	27
	450	430 bis 470	FMRS 460, FRS 460	FM ± 5 kHz Abweichung 1 kHz Sinus	28
	710	704 bis 787	LTE Band 13, 17	Modulation der Pulse 217 Hz	9
	745				
	780				
	810	800 bis 960	GSM 800/900, TETRA 800, iDEN 820, CDMA 850, LTE Band 5	Modulation der Pulse 18 Hz	28
	870				
	930				
	1720	1700 bis 1990	GSM 800/900, TETRA 800, iDEN 820, CDMA 850, LTE Band 5	Modulation der Pulse 217 Hz	28
	1845				
	1970				
	2450	2400 bis 2570	Bluetooth, WLAN, 802.11 b/g/n, RFID 2450, LTE Band 7	Modulation der Pulse 217 Hz	28
	5240	5100 bis 5800	WLAN 802.11 a/n	Modulation der Pulse 217 Hz	9
	5500				
	5785				
Andere Identifiziert Frequenzen	433	-	-	Modulation der Pulse 2 Hz	3
	-	860-960	-	Modulation der Pulse 2 Hz	54
	2450	-	-	Modulation der Pulse 2 Hz	54

Bure Standard/S Bure Low/S

SystemRoMedic™

Handleiding – Nederlands

Bure Standard is een rollator die een uitstekend hulpmiddel is voor patiënten in situaties als opstaan en lopen. Bure Standard is verkrijgbaar met handmatige, elektrische of hydraulische hoogteverstelling.

1. Beoogd gebruik

Dit looprek is een verrijdbaar en draagbaar hulpmiddel voor binnen, bedoeld om samen met goedgekeurde accessoires gebruikt te worden om van zittende naar staande houding te komen en om te oefenen met lopen. Dit looprek is bedoeld voor gebruik door personen met verminderde spierkracht. Ze moeten wel kunnen staan en eenvoudige bewegingen met de benen kunnen maken. Looprekken kunnen gebruikt worden om op te steunen bij lopen en staan tijdens vroege mobilisatietraining. Looprekken en accessoires zijn uitsluitend bedoeld voor gebruik binnen in een thuiszorgomgeving en in professionele zorginstellingen.



2. Contra-indicaties, voorzorgsmaatregelen, waarschuwingen

Contra-indicaties

- Het apparaat mag niet worden gebruikt door patiënten boven het maximale gewicht dat op het etiket van het apparaat staat aangegeven.

Voorzorgsmaatregelen

- Controleer of het hulpmiddel op een droge en vlakke ondergrond wordt gebruikt.
- Controleer voor het eerste gebruik of het apparaat correct is gemonteerd.
- Controleer het apparaat bij het opvouwen/demonteren na elk transport.
- Controleer de hoogte-instelling en de spreidbewegingen van de poten en inspecteer het volledige bereik van de aandrijving en gaszuigers.
- Als het hulpmiddel niet in gebruik is, altijd de remmen erop zetten.
- Controleer de werking van de remmen vóór gebruik.
- Inspecteer het apparaat regelmatig op tekenen van schade. Neem bij zichtbare tekenen van schade contact op met de klantenservice van Direct Healthcare Group.
- Controleer of de markeringen van de handbediening in overeenstemming zijn met de heffuncties.
- Controleer de accustatus van een model met elektrische bediening vóór gebruik van het hulpmiddel.
- De garantie is alleen van toepassing als reparaties of wijzigingen zijn uitgevoerd door personeel dat door Direct Healthcare Group is geautoriseerd.
- Zorg dat er geen obstakels of mensen in de weg staan bij beweging van het hulpmiddel.
- Accu's voorzichtig hanteren. Niet laten vallen.
- Gebruik uitsluitend accu's en kabels die bedoeld zijn voor het hulpmiddel volgens de instructies van de fabrikant.
- Ga vóór gebruik na of eventuele te gebruiken accessoires correct bevestigd zijn aan het hulpmiddel.
- Lage snelheid is aan te bevelen bij bewegen met het hulpmiddel.
- Zorg ervoor dat u met het apparaat niet met hoge snelheid of kracht over drempels rijdt. Nader de drempel met lagere snelheid en communiceer de komende drempel naar de gebruiker.
- Als u een elektrisch model van dit hulpmiddel heeft, controleer dan na ieder gebruik of de handbediening geen tekenen van slijtage vertoont
- Bewaar de gebruiksaanwijzing bij het product zodat deze indien nodig kan worden geraadpleegd.

- Wees bedacht op en voorzichtig met bewegende onderdelen tijdens het gebruik.
- Doe een risicobeoordeling van de gebruiker vóór gebruik van het looprek, om er zeker van te zijn dat de gebruiker kan staan en eenvoudige bewegingen kan maken. Zorg ervoor dat de gebruiker kan staan en eenvoudige bewegingen met de benen kan maken.

Warmmeldingen

- Met uitzondering van Bure Low, het hulpmiddel mag niet gebruikt worden door jonge kinderen en niet door kinderen of volwassenen die niet minstens 146 cm lang zijn.
- De zorgverlener moet de handleiding/gebruiksaanwijzing van het product kunnen lezen en begrijpen.
- Zorgverlener: Het hulpmiddel in geen geval gebruiken, als u geen adequate training gehad heeft hoe dit hulpmiddel en de bijbehorende accessoires gebruikt moeten worden.
- Onderhouds-/servicepersoneel: In geen geval onderhoud plegen aan het hulpmiddel, als u geen adequate training gehad heeft hoe dit hulpmiddel en de bijbehorende accessoires gebruikt en onderhouden moeten worden.
- Het is van belang om alleen goedgekeurde accessoires te gebruiken ter voorkoming van onbedoeld losraken van onderdelen en daardoor veroorzaakt vallen dat tot letsel bij de patiënt kan leiden.
- Manoeuvreeer voorzichtig en zacht bij het verplaatsen van het apparaat.
- Voer onderhoud/service aan het hulpmiddel uit volgens de gebruiksinstructies in de handleiding, ten minste eenmaal per 12 maanden.
- Aan geen enkele component van het hulpmiddel mag onderhoud plaatsvinden, als het hulpmiddel in gebruik is
- Accessoires moeten correct worden gemonteerd en getest in verhouding met de behoeften en functionele mogelijkheden van de gebruiker.
- Bijzondere voorzichtigheid is geboden bij het gebruik van sterke elektrische stroombronnen zoals diathermie en dergelijke, zodat er geen diathermiekabels op of in de buurt van het apparaat worden geplaatst. Raadpleeg bij twijfel een vertegenwoordiger van Direct Healthcare Group.
- Gebruik bij het optillen van het apparaat uitsluitend de voor optillen bestemde vasthoudbuizen. Er zijn ten minste twee personen nodig om het apparaat op te tillen.
- Laat een patiënt niet zonder toezicht achter wanneer het apparaat wordt gebruikt.
- Het hulpmiddel mag niet door de patiënt alleen worden gebruikt.
- Beweeg het looprek nooit door aan de aandrijving of de gaszuiger te trekken.
- Het apparaat mag niet in water worden neergelaten.
- Het apparaat mag niet met stoom worden gereinigd of gewassen in een wastunnel.
- Het hulpmiddel mag niet worden achtergelaten of opgeslagen in een vochtige of natte omgeving.
- Het apparaat mag niet worden opgeladen in een natte ruimte.
- Het apparaat mag niet buitenshuis worden gebruikt, alleen binnenshuis.
- Om het risico van elektrische schokken te vermijden, mag dit apparaat alleen worden aangesloten op een geaard stopcontact.
- Dit apparaat mag niet gemodificeerd worden zonder toestemming van de fabrikant.
- Als modificatie van dit apparaat plaatsvindt, dan moet adequate inspectie en testen plaatsvinden ter waarborging van verder veilig gebruik van dit apparaat.
- Gebruik het hulpmiddel niet als het aan het opladen is.
- Gebruik het hulpmiddel niet bij tekenen van slijtage van kabels of snoeren.
- Plaats het hulpmiddel niet in direct zonlicht, want dan kan het heet worden.
- Rij niet over de kabels met het looprek of andere apparaten.



Lees altijd de gebruikershandleiding

Zorg altijd dat u de juiste versie van de handleiding hebt. De meest recente versie van alle handleidingen zijn beschikbaar op onze website: www.directhealthcaregroup.com.

Vóór gebruik:

- Inspecteer de verpakking op beschadiging.
- Controleer of het juiste product geleverd is.
- Controleer of het hulpmiddel vrij van beschadigingen is.
- Controleer of alle onderdelen/componenten aanwezig zijn in de verpakking.
- Controleer of alle goedgekeurde accessoires aanwezig zijn in de verpakking.
- Controleer of het document Product Quality Approval (goedkeuring productkwaliteit) bijgesloten is in de verpakking. Bewaar dit document voor toekomstig contact met de fabrikant.
- Zorg ervoor dat het hulpmiddel correct in elkaar gezet wordt/is.
- Controleer de lift-functie en de verstelfunctie van het onderste deel van het frame.
- Kijk of het mogelijk is om het hulpmiddel in alle richtingen te bewegen.
- Controleer regelmatig de toestand en werking van de gordel/het harnas. Controleer het product altijd na het wassen. Het volgende moet worden gecontroleerd: rafels, losse steken, schade aan de stof, randen, handgrepen, gebroken gespen. Als een van deze punten van toepassing is, moet het product worden weggegooid.

3. Het gebruik van het Bure looprek

Sta- en looptraining, met elektrische motor:

1. Vraag de gebruiker om op de rand van bed of stoel te gaan zitten. Plaats het looprek voor de gebruiker. Vergrendel de remmen op de wielen.
2. Vraag de gebruiker om zijn armen op de armsteunen te leggen. Indien nodig, vraag de gebruiker om op zijn zitplaats naar voren te schuiven zodat de gebruiker bij de handgrepen kan.
3. Vraag de gebruiker om naar voren te leunen. Om het looprek omhoog te brengen, druk op de knop UP op de controller. Breng het looprek omhoog tot de gewenste hoogte.
4. Ontgrendel de remmen. Pas de hoogte van het looprek aan tot de gewenste positie bereikt is
5. Begeleid de gebruiker bij het lopen.

Met gaszuiger of manueel:

1. Vraag de gebruiker om op de rand van bed of stoel te gaan zitten. Plaats het looprek voor de gebruiker. Vergrendel de remmen op de wielen.
2. Breng de looptafel omhoog door:
 - a. De hendel op de gaszuiger in te drukken.
 - b. De hendel te openen, de hoogte in te stellen en de hendel te sluiten.
3. Vraag de gebruiker om naar voren te leunen, de armleniging vast te pakken en op te staan.
4. Pas de hoogte van het looprek aan tot de gewenste positie bereikt is.
5. Begeleid de gebruiker bij het lopen.

Het gebruik van het Bure looprek met de Looptrainingsset 56-388:

- Het loop-ondersteuningsharnas heeft vier blauwe banden met een plastic gesp om de lengte in te stellen, met stalen karabijnhaken aan de uiteinden voor bevestiging aan het looprek. De karabijnhaken worden aan de metalen steunen onder de tafel van het looprek geplaatst.
- Maak het ondersteuningsharnas voor het looprek vast door de twee voorste karabijnhaken vast te maken aan de voorste steunen, een aan iedere kant van de tafel.
- Plaats de gebruiker staande in het looprek. Trek het harnas tussen de benen door naar achteren en maak de karabijnhaken vast aan de achterste steunen, een aan iedere kant van de tafel. Pas het harnas aan de gebruiker aan, door aan de achterste banden te trekken.
- **Observer!** Het beoogd gebruik van het ondersteuningsharnas is oefenen met lopen. **Het is geen** hulpmiddel voor zitten of tillen.

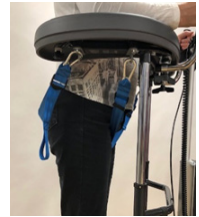
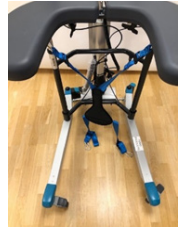

Staplaan

Bevestig de staplaan met haken aan het hoofdframe van het looprek.

Frame omhoog/omlaag brengen, Elektrische aandrijving Bure

Pas de hoogte aan met behulp van de handbediening omhoog en omlaag.



De handset heeft een laadindicator / batterij (laag, gemiddeld, hoog) en een service-indicator.

Onderhoudsindicator - knippert rood na 11 maanden gebruik. Continu licht (rood) na 12 maanden werking. Dit geeft aan dat jaarlijks onderhoud nodig is.e.

Omhoog/omlaag brengen van het frame - Bure gasaandrijving

Ontgrendel de gasveer door de hendel omhoog te bewegen (de gasveer brengt het looprek omhoog). Laat de hendel los op de gewenste hoogte (de gasveer is vergrendeld).

Maak de gasveren los door de hendel omhoog te bewegen. Druk het frame naar beneden met uw lichaamsgewicht. Laat de hendel los op de gewenste hoogte (de gasveer is vergrendeld).

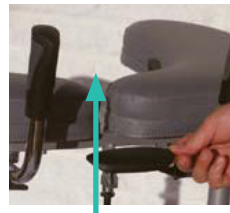

Afstellen van de handgrepen

Om de handgrepen in de gewenste positie te zetten: de schroef losdraaien, handgreep verstellen, schroef vastdraaien.

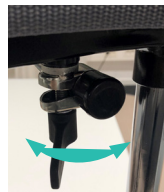

Links en rechts verstellen van de armsteunen

De armsteunen kunnen zijwaarts worden veresteld voor optimale ondersteuning; schroef losdraaien, armsteun verstellen, schroef vastdraaien.

OPMERKING: De achterste bevestigingen op het frame/de armsteun zijn uitwisselbaar (links met rechts en vice versa) om verschillende breedtes te bieden. De bevestigingspinnen op de onderkant/achterkant van het kussen kunnen ook verplaatst worden. Deze afstellingsmogelijkheden maken aanpassen mogelijk.



De parkeerremmen op de zwenkwielen gebruiken:

Activeer bij het parkeren de parkeerrem op de vergrendelbare zwenkwielen. Vergrendel de wielen door het groene rempedaal in te drukken met uw voet. Om de rem eraf te halen, drukt u op het groene uitstekende deel met uw voet. De zorgverlener moet de patiënt helpen bij het activeren van de parkeerrem als de patiënt niet in staat is deze zelf te activeren.



De handremmen gebruiken:

Loopremmen: Trek de remhendels naar u toe om snelheid te minderen. U remt op het achterwiel dat zich aan dezelfde kant als de remhendel bevindt. Als u slechts een van de remmen gebruikt, zal het looprek naar die kant draaien. Wanneer de hendel wordt losgelaten, wordt er niet meer geremd. Gebruik de remmen niet doorlopend als het looprek in beweging is.

Parkeerremmen: Duw de remhendels van u af naar voren om de parkeerremmen te gebruiken. Let op: de hendel biedt enige weerstand voordat het achterwiel stopt en vergrendeld wordt. Trek de remhendels naar u toe naar achteren om de parkeerremmen te ontgrendelen.



Accu opladen

Opladen van de accu moet gebeuren als het hulpmiddel niet in gebruik is.

Het opladen start automatisch, zodra de stekker ingestoken wordt in een wandcontactdoos van 230 V.

- LED brandt GEEL tijdens het opladen (tegelijkertijd knippert de oplaadindicator op de handbediening geel).
- De LED gaat uit wanneer de batterij volledig is opgeladen (hetzelfde geldt voor de oplaadindicator op de handbediening).

Besturingskastje

Bedieningskastje - LED brandt geel tijdens gebruik, is uit wanneer de tafel niet in gebruik is. Wanneer het bedieningskastje op het lichtnet is aangesloten, is de LED groen. Tijdens de werking / bij aansluiting op het lichtnet brandt de LED geel. Het deurtje van het bedieningskastje kan met een duimgreep worden geopend.

1. Aansluiting voor handbediening.

2. Batterijaansluiting.

(OPMERKING: Voor de geldigheid van de I P - C l a s s i f i c a t i e moeten de stekkers altijd zijn aangesloten op het bedieningskastje).

3. Aansluiting voor actuator omhoog/omlaag.

4. Stopcontact voor stekker.

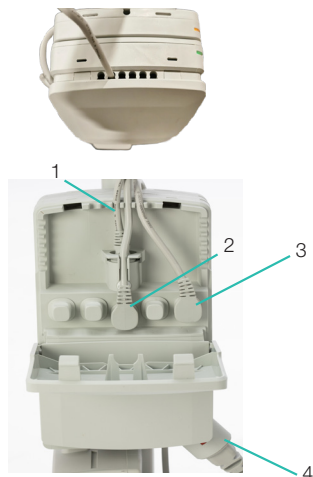

Problemen oplossen

Als de liftfunctie niet geactiveerd kan worden, controleer dan het volgende:

- Dat alle kabels en snoeren correct en veilig aangesloten zijn, trek de stekker uit en steek hem weer stevig in.
- Dat de batterij niet aan het opladen is.
- Dat de batterij opgeladen is.

Als het hulpmiddel niet correct werkt, neem dan contact op met uw distributeur.

Als het hulpmiddel ongewone geluiden maakt:

- Probeer de bron van het geluid te bepalen. Stel het hulpmiddel buiten werking en neem contact op met uw distributeur.

4. Onderhoud

- Reinig het loophulpmiddel voor onderhoud volgens de reinigingsinstructies.
- Het apparaat moet ten minste eenmaal per jaar grondig worden geïnspecteerd. De inspectie moet worden uitgevoerd door bevoegd personeel en volgens de instructies van Direct Healthcare Group.
- Reparaties en onderhoud mogen alleen worden uitgevoerd door bevoegd personeel met originele reserveonderdelen.
- De netkabel mag alleen worden vervangen door personeel van de DHG-klantenservice of door technisch personeel dat door DHG is opgeleid.
- Op verzoek kan DHG de nodige technische informatie verstrekken om te helpen bij het onderhoud en de reparatie van het apparaat.

Controleer het volgende	Actie als een probleem opgemerkt wordt
Frameonderdelen	
Er is geen mechanische schade	Neem in geval van mechanische schade contact op met de klantenservice van DHG.
Er zijn geen krassen.	Bijwerken indien nodig.
Eindstoppen/onderstel gemonteerd en niet beschadigd.	Plaats nieuwe afsluitdoppen.
Armsteunen	
De arMLEUNINGEN zijn intact.	Vervangen indien beschadigd.
De verbreding van de arMLEUNING is functioneel.	Den Verriegelungsknopf austauschen, siehe Abschnitt Teile.
Handgrepen	
De handvatten zijn niet beschadigd.	Vervang de vergrendelingsknop, zie hoofdstuk Onderdelen.
De greepverstelling is functioneel.	Stel de borgschroeven/platen bij zoals vereist.

Elektronisch	
Controleer of de laadkabel is verbonden met de besturingseenheid.	Nieuwe laadkabel aanbrengen; deze moet altijd op de besturingseenheid worden aangesloten.
Controleer of de handbediening is aangesloten op het bedieningskastje.	Indien nodig nieuwe handbediening aansluiten of monteren. Vastdraaien; indien nodig vervangen door nieuwe bevestigingsmiddelen.
Controleer of de accu, de actuators en het bedieningskastje niet los zitten.	Als een onderdeel moet worden vervangen, raadpleegt u de zie het bedradingsschema in het hoofdstuk over de bedrading van de bedieningskast. sectie.
Hoogte verstellen	
Heffen en dalen zijn functioneel.	Breng indien nodig nieuwe geleidehulzen (in het frame) of einddoppen (in chromen buizen) aan.
De rollator voelt stabiel aan op maximale hoogte en breedte.	Draai alle schroeven en moeren vast.
Er is geen beweging tussen de verticale frame en de onderste frame.	Draai alle schroeven en moeren vast.
De hoogteverstelklemmen in te schakelen.	Plaats de klemmen terug.
Het anker van de elektrische aandrijving moet vrij van beweging zijn.	Draai alle schroeven en moeren opnieuw aan; vervang indien nodig de schroeven en moeren.
De handschakelaar voor de hoogteverstelling werkt. De elektrische aandrijving moet soepel en met een constante snelheid draaien.	ontroleer of de accu/handbediening/aandrijving zijn aangesloten volgens het hoofdstuk over de bedrading van het bedieningskastje. Laad de batterij op. Zie sectie Onderdelen.
Zwenkwielen/remmen	
Rollen rollen gemakkelijk, loopvlak niet beschadigd.	Vervang de wielen.
Remmen op alle wielen functioneel. Handrem functioneel.	Draai de stuurwielbout en -moer vast. Gebruik schroefdraadborgmiddel.
Rollenbremsen an allen Rädern funktionsfähig. Handbremse funktionsfähig.	Vervang wielen of handrem. Reinig en stel de rem. De rollers zijn verzegeld en het is niet raadzaam ze te demonteren; vervang in plaats daarvan de hele roleenheid.

Opslag en transport

De looptafel moet vervoerd en opgeborgen worden bij 5 °C tot 50 °C en normale luchtvochtigheid van 20% tot 80%, niet condensierend. De luchtdruk dient te liggen tussen 700 en 1060 hPa. Het symbool uiterst links staat voor opslag en transport. Laat het looprek eerst op kamertemperatuur komen, voordat u de accu's gaat opladen of de looptafel gaat gebruiken. Het looprek niet zodanig opslaan dat deze blootgesteld wordt aan stof, of zodanig dat de accu of gaszuiger blootgesteld wordt aan direct zonlicht.

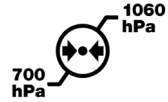
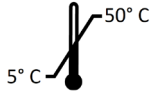

Gebruiksomstandigheden

De gebruiksomgeving dient 5 °C tot 40 °C te zijn, met een relatieve vochtigheid van 20% tot 80% niet-condenserend, en een atmosferische druk van 700 tot 1060 hPa. Zie ook onderstaande technische specificaties. Het symbool uiterst links staat voor gebruiksomstandigheden.

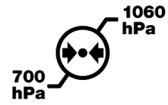
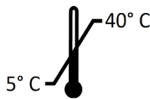

Schoonmaken en desinfecteren

Na ieder gebruik:

Maak de armsteunen en de handgrepen van de looptafel schoon na ieder gebruik. Veeg ze af met een mild sopje/oppevlak-desinfecteermiddel. Het product is echter niet roestbestendig.

Wekelijks en eventueel vaker, afhankelijk van de gebruiksfrequentie:

Indien nodig, de volledige looptafel schoonmaken met een doekje en warm water of een sopje. Controleer of de zwenkwielen vrij zijn van vuil en haren. De elektronische componenten (accu, besturingskastje, handbediening, aandrijving, snoeren en kabels) mogen alleen met een vochtige doek schoongemaakt worden. Om ontvetting van de zuigerstangen te voorkomen, moeten de aandrijvingen vóór de reiniging tot de minimale slag en zonder belasting worden teruggetrokken. Zorg dat het hulpmiddel grondig droog wordt na het schoonmaken.

Als ontsmetting nodig is:

70% ethanol, 45% isopropanol of iets vergelijkbaars gebruiken.

Niet schoonmaken met stoom, wegens risico op roesten.

Geen schoonmaakmiddelen met fenol of chloor gebruiken, want deze kunnen de materialen beschadigen.

In een omgeving met hoog infectierisico de looptafel gebruiken met PU-kussens (accessoire-nummer 57-361-L en 57-361-R).

Algemeen onderhoud voor de looptrainingband:

Lees het productlabel.



Geen spoelmiddel gebruiken.

Gebruik geen wasdroger om de levensduur van het product te verlengen.

Recycling/afvoer

Als het product niet langer bruikbaar is, moet het weggegooid worden in overeenstemming met de wetgeving en regels in het betreffende land. Alle elektrische onderdelen, inclusief batterijen, moeten worden verwijderd en gerecycled als elektrische onderdelen. Vraag uw lokale recyclingstation voor meer informatie over hoe de diverse materialen in het product (metalen, plastics, elektronica, textiel) gerecycled moeten worden. Gebruikte accu's/ batterijen kunnen ter recycling ook ingeleverd worden bij Direct Healthcare Group of een Direct Healthcare Group-distributeur.

5. Technische specificaties

Besturingskastje	Linak, Voltage 100V-240V, Max 1,5A, 50-60 Hz, IPX6, Klasse II (dubbel geïsoleerd)
Accu's	Linak, 25.2V/2.1Ah, verzegeld, Li-Ion, 300mA IPX6, kabellengte 200mm
Aandrijving	Linak, DC 24 V, 4,3A, IPX6. Activiteitscyclus: Max 10% of 2 minuten continu gebruik gevolgd door 18 minuten rust, Druk: 1500N. Slag 400mm +/-2 mm
Handbediening	Kabellengte opgerold 600 mm, IPX6
Gewicht	20 kg
IP-klasse	IPX5
Materiaal	Staal
Zwenkwielen	125/100/75mm
Afmetingen	Afmetingen zie "Dimensions" pagina
Verwachte levensduur	Wandelaars: 8 jaar Textielproducten: 2 jaar bij normaal gebruik. Twee wasbeurten per week worden beschouwd als normaal gebruik. De totale levensduur is echter afhankelijk van het gebruik, het onderhoud en de opslag van het product.
Max gewicht patiënt	150 kg / 330 lbs
Gebruiksomgeving	5 °C tot 40 °C, relatieve vochtigheid van 20% tot 80% niet-condenserend, en een atmosferische druk van 700 tot 1060 hPa.
Opslag- en transportomgeving	5 °C tot 50 °C, relatieve vochtigheid van 20% tot 80% niet-condenserend, en een atmosferische druk van 700 tot 1060 hPa.
Materialen in contact met de huid van mensen	Materialen waaraan gebruiker en operator/zorgverlener blootgesteld zijn tijdens gebruik van het product gedurende langere tijd: Meditap B-365 (kussens van synthetisch leer) P ^x Polyurethaan (op PU kussens) P Dryflex (handgrepen) P PA6 + 20% GF (remhendel) P Handbediening C ^x
Toegepaste onderdelen:	Armsteun P Handgrepen P Kniebeschermer P Ondersteuning voetplank P Klemmen ondersteuning voetplank C Afstelknoppen handgrepen C Handbediening met houder. C Handgrepen om de breedte van de armsteunen af te stellen. C Handbediening C Oplader C Opladerkabel C Voetplaat P

^x P - Patient, ^x C - Betreuungsperson

Accessoires

ONDERDEELNR.	BESCHRIJVING
58-328-1	Heel strap Standing plate
56-336-4	Oxygen holder
56-338	Drip rod complete with attachment
56-337	Side support, adjustable
56-337-PU	Side support, adjustable PU
56-352	Lower Leg Support
56-333-STD	Standing plate Short, Bure Std, S, Rise
56-333/SW-STD	Standing plate Short, SW, Bure Std, S, Rise
56-383-STD	Standing plate Long, Bure Std, S, Rise
56-383/SW-STD	Standing plate Long, SW, Bure Std, S, Rise
56-339-1-0	Handbrake kit, 2 handles, Bure
56-339-1-1	Handbrake kit, 1 handle, Bure
56-339/75-1-0	Handbrake kit, 75mm wheel, 2 handles
56-339/75-1-1	Handbrake kit, 75mm wheel, 1 handle
57-368	Guide handle standard
56-388	Gait training kit
56-389	Soft basket with attachment, Bure Standard/S
56-305	Touch-up paint Bure, Silver 8
56-306	Touch-up paint Bure, Dark grey RAL 7021

6. Productetiket

Bure STD Linak, 125 mm

System**RoMedic**

REF 56-312L



(01)07331769044879(11)220301(21)610231377



LOT 2022-03-R

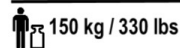

150 kg / 330 lbs

U In: 220-240 VAC, 50Hz

I In: Max 1,5A



775 mm

IPX5



910-1310 mm



Direct Healthcare Group Sverige AB
Torshamnsgatan 35, 16440 Kista, SWEDEN
www.directhealthcaregroup.com
Made in Sweden

Rev.02

UDI (Unique Device Identification) kan worden gevonden in de door de mens leesbare tekst van de streepjescode.

Deze bevat.

(01) EAN-code

(11) Productiedatum. De datum is in het formaat

JJMMDD





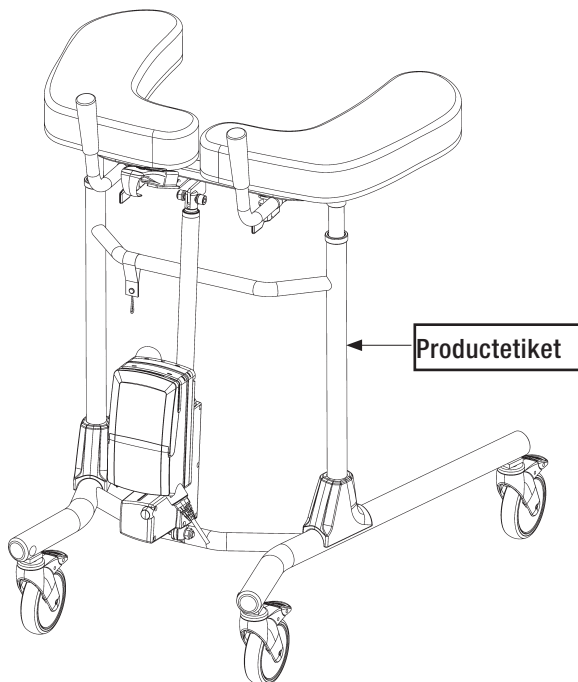













J = jaar, M = maand en D = dag.

(21) Serienummer, vijfcijferige code.



Productetiket

7. Symbooltabel

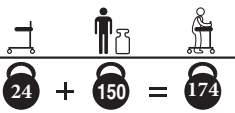
	Dit product voldoet aan de eisen van de verordening inzake medische apparaten MDR 2017/745		Visuele inspectie
	Medisch apparaat		Lees de handleiding
	Voorzichtig		Productcode
	Wettelijke fabrikant Direct Healthcare Group Sverige AB		Batchcode
	Type BF toegepaste onderdelen, volgens de mate van bescherming tegen elektrische schokken		Het apparaat is bedoeld voor gebruik binnenshuis
	WEEE-symbool Niet weggooien bij het huishoudelijk afval		Klasse II-apparatuur
	Bedrijfscyclus: 2 min in actieve modus (ON). 18 min in rustmodus (OFF).		Maximum gewicht patiënt
	Hoogte looprek		Breedte looprek
	Stap niet op het apparaat		Raadpleeg het instructiehandboek
		Gewicht (massa) van het apparaat, het maximale patiëntgewicht en totale som. Allemaal in kg.	

8. Hoe een ernstig ongeval te melden

Een ernstig ongeval dat heeft plaatsgevonden in relatie tot het hulpmiddel, moet gemeld worden bij de fabrikant en de of een andere bevoegde autoriteit van het land waarin de gebruiker en/of patiënt gevestigd is.

info.nl@directhealthcaregroup.com

T: +46 8-557 62 200

Elektromagnetische compatibiliteit (EMC)

Elektromagnetische emissies en testniveaus

Het product is bedoeld om gebruikt te worden in de aangegeven omgevingen met elektromagnetische niveaus zoals hieronder gespecificeerd. De zorgverlener of gebruiker van het systeem dient ervoor te zorgen dat het product gebruikt wordt in een dergelijke omgeving.

Emisietest	Normen	Naleving
RF-emissies	CISPR 11	Groep 1
RF-emissies	CISPR 11	Klasse B
Harmonische stroom-emissies	IEC 61000-3-2	Klasse A
Voltagefluctuaties en flikkeringen in emissies	IEC 61000-3-3	Voldoet

Elektromagnetische immuniteit

Aanvaardingscriterium voor de EMC-passeercriteria is dat onbedoelde beweging van meer dan ± 10 mm niet is toegestaan. Het product is bedoeld om gebruikt te worden in de aangegeven omgevingen met elektromagnetische niveaus zoals hieronder gespecificeerd. De zorgverlener of gebruiker van het systeem dient ervoor te zorgen dat het product gebruikt wordt in een dergelijke omgeving.

Stralingsvelden in de nabijheid, immuniteitstest en conformiteit. Standaard: IEC 61000-4-39			
Verblijftijd: 3 sec			
Testniveaus (A/m)	Modulatie Pulsmodulatie	Mod. frequentie (kHz)	Testfrequentie
8	CW	CW	30 kHz
65	50% bedrijfscyclus	2,1	134,2 kHz
7,5	50% bedrijfscyclus	50	13,56 MHz

Immunitiestest	EMC-basis standaard van testmethode	IEC 60601-1-2 Editie 4 Testniveaus en naleving	
		Professionele zorgfaciliteit omgeving	Thuiszorgomgeving
Plek	IEC 61000-4-5	$\pm 0,5 \text{ kV}, \pm 1 \text{ kV}$	
Voltage-dips	IEC 61000-4-11	0% U_T ; 0,5 cyclus bij 0°, 45°, 90°, 135°, 180°, 225°, 270° en 315°	
		0% U_T ; 1 cyclus en 70% U_T ; 25/30 cycli. Enkele fase: bij 0°	
Voltage-onderbrekingen	IEC 61000-4-11	0% U_T ; 250/300 cycli	
Geleide storingen veroorzaakt door RF-velden	IEC 61000-4-6	6 V in ISM-banden tussen 0,15 MHz en 80 MHz 80% AM bij 1 kHz	6 V in ISM-banden en amateurbanden tussen 0,15 MHz en 80 MHz 80% AM bij 1 kHz
		Verbliftijd: 3 sec Frequentiestapgrootte: 1%	
Uitgestraalde RF-elektromagnetische velden	IEC 61000-4-3	3 V/m 80 MHz – 2,7 GHz 80% AM bij 1 kHz	10 V/m 80 MHz – 2,7 GHz 80% AM bij 1 kHz
		Verbliftijd: 3 sec Frequentiestapgrootte: 1%	
Snelle elektrisch transitieënt/ontploffing	IEC 61000-4-4	$\pm 2 \text{ kV}$ 100 kHz herhaling frequentie	
GEWAARDEERD vermogen frequentie magnetisch veld	IEC 61000-4-8	30 A/m 50 Hz or 60 Hz	
Elektrostatische ontlading (ESO)	IEC 61000-4-2	Contact: $\pm 8 \text{ kV}$ Lucht: $\pm 2 \text{ kV}, \pm 4 \text{ kV}, \pm 8 \text{ kV}, \pm 15 \text{ kV}$ Aantal ontladingen: 10 voor iedere polariteit	

Uitgestraalde radiofrequentie, nabijheidsvelden van draadloze communicatieapparatuur en naleving. (Verblijftijd: 3 sec.)

Standaard: IEC 61000-4-3

	Testfrequentie (MHz)	Band (MHz)	Onderhoud	Modulatie	Immunitiestestniveau (V/m)
Punt frequenties	385	380 tot 390	TETRA 400	Pulsmodulatie 18 Hz	27
	450	430 tot 470	FMRS 460, FRS 460	FM ± 5 kHz afwijking 1 kHz sinus	28
	710	704 tot 787	LTE Band 13, 17	Pulsmodulatie 217 Hz	9
	745				
	780				
	810	800 tot 960	GSM 800/900, TETRA 800, iDEN 820, CDMA 850, LTE Band 5	Pulsmodulatie 18 Hz	28
	870				
	930				
	1720	1700 tot 1990	GSM 800/900, TETRA 800, iDEN 820, CDMA 850, LTE Band 5	Pulsmodulatie 217 Hz	28
	1845				
	1970				
	2450	2400 tot 2570	Bluetooth, WLAN, 802,11 b/g/n, RFID 2450, LTE Band 7	Pulsmodulatie 217 Hz	28
	5240	5100 tot 5800	WLAN 802,11 a/n	Pulsmodulatie 217 Hz	9
	5500				
	5785				
Overige Geïdentificeerde frequenties	433	-	-	Pulsmodulatie 2 Hz	3
	-	860-960	-	Pulsmodulatie 2 Hz	54
	2450	-	-	Pulsmodulatie 2 Hz	54

Bure Standard/S

Bure Low/S

SystemRoMedic

Mode d'emploi - Français

Bure Standard est un déambulateur qui constitue une excellente aide pour les patients dans des situations telles que se lever et marcher. Bure Standard est disponible avec un réglage en hauteur manuel, électrique ou hydraulique.

1. Utilisation prévue

Les déambulateurs doivent être utilisés comme des aides à l'intérieur, mobiles et portables, qui, avec des accessoires approuvés, sont destinés à être utilisés pour le transfert de la position assise à la position debout et l'entraînement à la marche. Les déambulateurs doivent être utilisés par des personnes ayant une force musculaire réduite, qui doivent être capables de se tenir debout et d'effectuer des mouvements simples des jambes. Les déambulateurs doivent être utilisés pour s'appuyer lors de la marche et se tenir debout pendant l'entraînement à la mobilisation précoce. Les déambulateurs et les accessoires sont destinés à être utilisés à l'intérieur uniquement l'entraînement à la mobilisation précoce. Les déambulateurs et les accessoires sont destinés à être utilisés à l'intérieur uniquement.



2. Contre-indications, précautions, mises en garde

Contre-indications

- L'appareil ne doit pas être utilisé par des patients dont le poids maximal est supérieur à celui indiqué sur l'étiquette de l'appareil.

Précautions à prendre

- Vérifiez que l'appareil est utilisé sur une surface sèche et plane.
- Vérifiez que l'appareil est correctement monté/assemblé avant sa première utilisation.
- Vérifiez l'appareil après chaque pliage/démontage après tout transport.
- Vérifiez les mouvements de réglage de la hauteur et d'écartement des jambes et inspectez les vérins ou les pistons à gaz sur toutes leurs plages.
- Activez les freins chaque fois que l'appareil n'est pas utilisé.
- Vérifiez le fonctionnement des freins avant de les utiliser.
- Inspectez régulièrement l'appareil pour détecter tout signe de dommage. S'il y a des signes visibles de dommages, contactez le service clientèle de Direct Healthcare Group.
- Dans le cas d'un modèle électrique de l'appareil, vérifiez avant chaque utilisation que la commande manuelle ne présente pas de signes d'usure.
- Dans le cas d'un modèle électrique de l'appareil, vérifiez que les marquages de la commande manuelle sont conformes aux fonctions de levage.
- Vérifiez l'état de la batterie d'un modèle à commande électrique avant d'utiliser l'appareil.
- La garantie ne s'applique que si les réparations ou les modifications sont effectuées par du personnel autorisé par Direct Healthcare Group.
- Assurez-vous qu'il n'y ait pas d'obstacles ou de personnes sur le chemin de l'appareil lors de son déplacement.
- Manipulez les batteries avec précaution. Ne les laissez pas tomber.
- N'utilisez que les batteries et les câbles prévus pour l'appareil, conformément aux instructions du fabricant.
- Vérifiez que les accessoires potentiels qui pourraient être utilisés sont correctement fixés à l'appareil avant de l'utiliser.
- Il est recommandé de se déplacer à faible vitesse avec l'appareil.

- Veillez à ne pas faire passer l'appareil sur les seuils de portes à grande vitesse ou avec force. Approchez chaque seuil de porte avec une vitesse plus faible et communiquez le seuil de porte à venir au patient.
- Conservez le mode d'emploi avec le produit afin de pouvoir l'utiliser comme référence si nécessaire.
- Attention aux pièces mobiles pendant l'utilisation.
- Effectuez une évaluation des risques sur le patient avant d'utiliser le Walker pour vous assurer qu'il peut se tenir debout et effectuer des mouvements simples. Assurez-vous que l'utilisateur peut se tenir debout et faire des mouvements simples avec ses jambes.

Avertissements

- À l'exception de Bure Low, l'appareil ne peut pas être utilisé par les nourrissons, les enfants ou les adultes qui mesurent 146 cm ou moins.
- L'aide doit être capable de lire et de comprendre le mode d'emploi du produit.
- Aide-soignant : N'utilisez jamais l'appareil si vous n'avez pas reçu une formation adéquate sur la façon d'utiliser l'appareil et ses accessoires.
- Personnel d'entretien/de service : Ne procédez jamais à l'entretien de l'appareil si vous n'avez pas reçu une formation adéquate sur l'utilisation et l'entretien de l'appareil et de ses accessoires.
- Il est important de n'utiliser que des accessoires approuvés afin d'éviter le détachement involontaire de composants et par la suite une chute pouvant entraîner des blessures pour le patient.
- Effectuez des manœuvres prudentes et douces lorsque vous déplacez l'appareil.
- Effectuez la maintenance de l'appareil, conformément aux instructions du mode d'emploi, au moins une fois tous les 12 mois.
- Aucune partie de l'appareil ne doit être réparée lorsque l'appareil est en service.
- Les accessoires doivent être correctement ajustés et testés en fonction des besoins et de la capacité fonctionnelle du patient.
- Il convient de prendre des précautions particulières lors de l'utilisation de sources d'énergie électrique puissantes, telles que la diathermie et autres, afin que les câbles de diathermie ne soient pas placés sur ou à proximité de l'appareil. En cas de doute, consultez un représentant de Direct Healthcare Group.
- Pour soulever l'appareil, utilisez uniquement les poignées indiquées. Deux personnes au moins sont nécessaires pour soulever l'appareil.
- Ne laissez pas un patient sans surveillance lorsque l'appareil est utilisé.
- L'appareil ne peut pas être utilisé par le patient seul.
- Ne déplacez jamais le déambulateur en tirant sur le dispositif d'actionnement ou le piston à gaz.
- L'appareil ne doit pas être descendu dans l'eau.
- L'appareil ne doit pas être nettoyé à la vapeur ou lavés dans un tunnel de lavage.
- L'appareil ne doit pas être laissé ou stocké dans un environnement humide ou mouillé.
- L'appareil ne doit pas être chargé dans une pièce humide.
- L'appareil ne doit pas être utilisé à l'extérieur, mais uniquement à l'intérieur.
- Afin d'éviter tout risque d'électrocution, cet appareil ne doit être raccordé qu'à un réseau d'alimentation avec mise à la terre.
- Ne pas modifier cet équipement sans l'autorisation du fabricant.
- Si cet équipement est modifié, une inspection et des tests appropriés doivent être effectués pour garantir le maintien de la sécurité lors de l'utilisation de cet équipement.
- N'utilisez pas l'appareil lorsqu'il est en charge.
- N'utilisez pas l'appareil si l'un des câbles présente des signes d'usure.
- N'exposez pas l'appareil à la lumière directe du soleil car il pourrait devenir chaud.
- Ne pas écraser les câbles avec le déambulateur ou d'autres appareils.



Lisez toujours le manuel de l'utilisateur

Assurez-vous toujours que vous avez la bonne version du manuel. La version la plus récente de tous les manuels peut être téléchargée sur notre site Web : www.directhealthcaregroup.com.

Avant l'utilisation :

- Vérifiez que l'emballage n'est pas endommagé.
- Vérifiez que le produit livré est correct.
- Vérifiez que l'appareil n'est pas endommagé.
- Vérifiez si toutes les pièces/composants sont inclus dans l'emballage.
- Vérifiez si tous les accessoires approuvés sont inclus dans l'emballage.
- Vérifiez si le document d'approbation de la qualité du produit est inclus dans l'emballage. Conservez ce document pour tout contact ultérieur avec le fabricant.
- Assurez-vous que l'appareil est correctement assemblé.
- Vérifiez la fonction de levage et la fonction de réglage du cadre inférieur.
- Vérifiez s'il est possible de déplacer l'appareil dans toutes les directions.
- Vérifiez régulièrement l'état et le fonctionnement du harnais/de la ceinture. Inspectez toujours le produit après le lavage. Il faut vérifier l'apparition des éléments suivants : effilochures, points détachés, dommages au tissu, aux bordures, aux poignées, aux boucles cassées. Si l'un de ces points s'applique, le produit doit être jeté.

3. Utilisation de Bure Walker

Entraînement à se lever et à marcher, avec moteur électrique :

1. Demandez au patient de s'asseoir sur le bord du lit ou du fauteuil. Placez le déambulateur devant le patient. Verrouillez les freins des roues.
2. Demandez au patient de placer ses bras sur les accoudoirs. Si nécessaire, demandez au patient d'avancer sur la base du siège pour qu'il puisse atteindre les poignées.
3. Demandez au patient de se pencher en avant. Pour commencer à lever la table de marche, appuyez sur le bouton UP du contrôleur. Relevez la table de marche à la hauteur souhaitée.
4. Déverrouillez les freins. Réglez la hauteur de la table de marche à la position souhaitée.
5. Assister le patient pendant l'entraînement à la marche.

Avec actionneur à gaz ou manuel :

1. Demandez au patient de s'asseoir sur le bord du lit ou du fauteuil. . Placez le déambulateur devant le patient. Verrouillez les freins des roues.
2. Relever la table de marche en :
 - a. Pressant la poignée sur le piston à gaz.
 - b. Ouverture de la poignée, réglage de la hauteur et fermeture de la poignée.
3. Demandez au patient de se pencher en avant, de saisir les accoudoirs et de se lever.
4. Réglez la hauteur de la table de marche à la position souhaitée.
5. Aidez le patient à marcher.

Utilisation du Bure avec le kit d'entraînement à la marche 56-388 :

- Le harnais de soutien est composé de quatre sangles bleues munies d'une boucle en plastique permettant d'ajuster la longueur, avec des mousquetons en acier aux extrémités pour être fixés au déambulateur. Les mousquetons se fixent sur les supports métalliques placés sous la table du déambulateur.
- Mettez en place le harnais de soutien du déambulateur en accrochant les deux mousquetons avant aux supports avant, un de chaque côté de la table.
- Placez le patient debout dans le déambulateur. Tirez le harnais vers l'arrière, entre les jambes, et fixez les mousquetons aux supports dorsaux, un de chaque côté de la table. Ajustez le harnais au patient en tirant sur les boucles de la sangle arrière.
- **Remarque !** Le harnais de soutien est destiné à l'entraînement à la marche. **Il ne s'agit** pas d'une aide pour s'asseoir ou se lever.

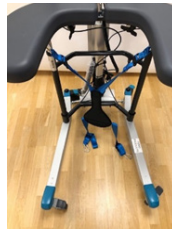
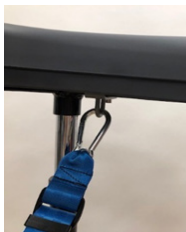

Plaque sous-pieds de transport debout

Fixez la plaque d'appui par des crochets sur le cadre principal du déambulateur.

Montée/descente du cadre, actionneur électrique Bure

Réglez la hauteur à l'aide de la commande manuelle des flèches vers le haut et vers le bas.

Hand Control dispose d'un indicateur de charge / batterie (faible, moyen, élevé) et d'un indicateur de service.

Indicateur de service - clignote en rouge après 11 mois de fonctionnement. Lumière constante (rouge) après 12 mois de fonctionnement. Cela indique la nécessité d'un entretien annuel.



Montée/descente du cadre - Actionneur à gaz de Bure

Libérez le vérin à gaz en déplaçant la poignée vers le haut (le vérin à gaz soulève le Walker). Lâchez la poignée à la hauteur désirée (le vérin à gaz est verrouillé).

Libérez le vérin à gaz en déplaçant la poignée vers le haut. Utilisez le poids de votre corps pour appuyer sur le cadre vers le bas. Lâchez la poignée à la hauteur souhaitée (le vérin à gaz se verrouillera).



Réglage des poignées

Pour régler les poignées à la position souhaitée, desserrer la vis, régler la poignée, resserrer la vis

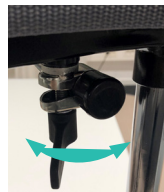

Réglage des accoudoirs

Les accoudoirs peuvent être réglés latéralement pour un soutien optimal ; desserrer la vis, régler l'accoudoir, resserrer la vis.

REMARQUE : Les fixations arrière du cadre/de l'accoudoir sont interchangeables (gauche avec droite et vice versa) pour obtenir différentes largeurs. Les goupilles de positionnement sur la face inférieure/arrière du coussin peuvent également être déplacées. Ces possibilités de réglage rendent possible la personnalisation.



Utilisation des pédales de freins sur les roues pivotantes :

Lorsque vous garez l'appareil, activez le frein sur les roues pivotantes verrouillables. Verrouillez les roues en appuyant du pied sur la pédale de frein verte. Pour desserrer le frein, désenclenchez la pédale de frein verte vers le haut avec votre pied. L'aidant doit aider le patient à activer le frein de stationnement au cas où il ne pourrait pas le faire lui-même.



Utilisation des freins à main :

Freins en marche : Tirez les leviers de frein vers vous pour réduire la vitesse. Vous freinerez la roue arrière qui se trouve du même côté que le levier de frein. Si vous n'appliquez qu'un seul des freins, le déambulateur tournera de ce côté. Lorsque vous relâchez le levier, le freinage s'arrête. N'utilisez pas les freins de façon continue lorsque le Walker est en mouvement.

Freins de stationnement : Poussez les leviers de frein vers l'avant pour activer les freins de stationnement. Sachez que le levier présente une certaine résistance avant de s'arrêter et de bloquer la roue arrière. Tirez les leviers de frein vers vous pour desserrer les freins de stationnement.



Chargement de la batterie

La charge de la batterie doit avoir lieu lorsque l'appareil n'est pas utilisé.

La charge commence automatiquement lorsque le câble d'alimentation est connectée à une prise murale de 230V.

- La LED s'allume en JAUNE pendant la charge (en même temps que l'indicateur de charge sur la commande manuelle clignote en jaune).
- Le voyant s'éteint lorsque la batterie est entièrement chargée (il en va de même pour l'indicateur de charge de la commande manuelle).



Boîte de contrôle

Boîtier de commande - La LED s'allume en jaune pendant le fonctionnement, s'éteint lorsque le Walker n'est pas utilisée. Lorsque le boîtier de commande est connecté au réseau, la LED s'allume en vert. Lorsque vous roulez / êtes connecté au réseau, la LED s'allume en jaune. La porte du boîtier de commande peut être ouverte avec un tournevis.

1. Prise pour commande manuelle.
2. Sortie de batterie.
(REMARQUE : les fiches doivent toujours être connectées au boîtier de commande pour que la classification IP soit valide).
3. Prise pour actionneur haut / bas.
4. Prise pour fiche.

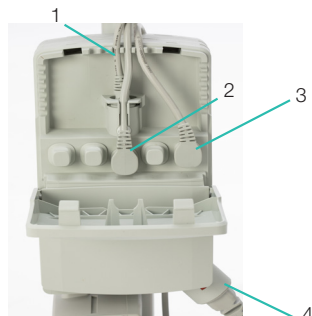

Dépannage

Si la fonction de levage ne peut pas être activée, vérifiez les points suivants :

- Vérifiez que tous les câbles sont correctement et solidement connectés. Retirez le contact et rebranchez-le fermement.
- Que la charge de la batterie ne soit pas en cours.
- Que la batterie est chargée.

Si l'appareil ne fonctionne pas correctement, contactez votre distributeur.

Si l'appareil émet des bruits inhabituels :

- Essayez de déterminer la source du son. Mettez l'appareil hors service et contactez votre distributeur.

4. Maintenance

- Avant l'entretien, nettoyez le déambulateur conformément aux instructions de nettoyage.
- L'appareil doit être soumis à une inspection approfondie au moins une fois par an. L'inspection doit être effectuée par le personnel autorisé et conformément aux instructions de Direct Healthcare Group.
- Les réparations et l'entretien ne peuvent être effectués que par du personnel autorisé utilisant des pièces de rechange originales.
- Le cordon d'alimentation ne peut être remplacé que par le personnel de service DHG ou le personnel technique formé par DHG.
- DHG peut fournir, sur demande, les informations techniques nécessaires à l'entretien et à la réparation de l'appareil.

Vérifiez que	Action si un problème est constaté
Cadre	
Il n'y a aucun dommage mécanique.	Si des dommages mécaniques sont présents, contactez le service clientèle du DHG.
Il n'y a pas de rayures.	Faites des retouches si nécessaire.
Bouchons d'extrémité/cadre inférieur montés et non endommagé.	Installez de nouveaux bouchons d'extrémité.
Accoudoir	
Les accoudoirs sont intacts.	Remplacez-les si ils sont endommagés.
L'élargissement de l'accoudoir est fonctionnel.	Remplacez le bouton de verrouillage, voir la section des pièces.
Poignée	
Les poignées ne sont pas endommagées.	Remplacer les poignées.
Le réglage de la poignée est fonctionnel.	Ajustez les vis/plaques de verrouillage selon les besoins.
Électronique	
Vérifiez que le câble de charge est connecté au boîtier de commande.	Installez un nouveau câble de charge ; celui-ci doit toujours être connecté au boîtier de commande.
Vérifiez que la commande manuelle est connectée au boîtier de commande.	Raccordez ou installez une nouvelle commande manuelle selon les besoins. Serrer ; remplacer par de nouvelles fixations si nécessaire
Vérifiez que la batterie, les actionneurs et le boîtier de commande ne sont pas desserrés.	Si une pièce doit être remplacée, reportez-vous au schéma de câblage dans la section câblage du boîtier de commande.
Réglage de la hauteur	
Le levage et l'abaissement sont fonctionnels.	Montez de nouveaux manchons de guidage (dans le cadre) ou des bouchons d'extrémité (dans les tubes chromés) selon les besoins.
Le déambulateur est stable à la hauteur et à la largeur maximales.	Serrez tous les écrous et boulons.
Il n'y a pas de mouvement entre le cadre vertical et le cadre inférieur.	Serrez tous les écrous et boulons.
Les pinces de réglage de la hauteur se verrouillent.	Remplacez les pinces.
Le raccord de l'actionneur électrique doit être libre du mouvement.	Serrez tous les écrous et boulons ; remplacez les boulons et écrous si nécessaire.
Le réglage de la hauteur par commande manuelle est fonctionnel. L'actionneur électrique doit fonctionner en douceur à une vitesse constante.	Vérifiez que la batterie, la commande manuelle et l'actionneur sont connectés conformément à la section de câblage du boîtier de commande. Chargez la batterie. Voir la section sur les pièces.

Roulettes et freins	
Les roulettes roulent facilement, la bande de roulement n'est pas endommagée.	Remplacer les roulettes.
Les roulettes sont fermement fixées au cadre inférieur.	Serrez le boulon et l'écrou de la roulette. Utilisez du frein filet.
Freins sur roulettes fonctionnels sur toutes les roulettes. Frein à main fonctionnel.	Remplacer les roulettes ou le frein à main. Nettoyez et réglez le frein. Les roulettes sont scellées et il n'est pas recommandé de les démonter ; remplacez plutôt l'ensemble des roulettes.

Stockage et transport

Le déambulateur doit être transporté et stocké à une température comprise entre 5°C et 50°C et à un taux d'humidité normal, de 20% à 80% sans condensation. La pression atmosphérique doit être comprise entre 700 et 1060 hPa. Le symbole le plus à gauche indique le stockage et le transport. Laissez le déambulateur atteindre la température ambiante avant de charger les batteries ou d'utiliser le déambulateur. Le déambulateur ne doit pas être entreposé de manière à être exposé à la poussière ou à ce que la batterie ou le piston à gaz soit exposé à la lumière directe du soleil.

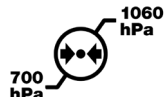
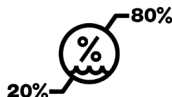
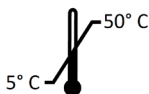

Opération

L'environnement de fonctionnement doit être compris entre 5°C et 40°C, l'humidité relative entre 20% et 80% sans condensation, et la pression atmosphérique entre 700 et 1060 hPa. Voir également les spécifications techniques ci-dessous. Le symbole le plus à gauche indique les conditions de fonctionnement.

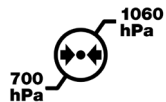
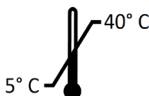

Nettoyage et désinfection

Après chaque utilisation :

Nettoyez les accoudoirs et les poignées du déambulateur. Essuyez-les en utilisant une solution de savon doux/désinfectant pour surfaces. Le produit n'est pas résistant à la corrosion.

Toutes les semaines et éventuellement plus souvent selon la fréquence d'utilisation :

Si nécessaire, nettoyez l'ensemble du déambulateur avec un chiffon imbibé d'eau chaude ou d'une solution savonneuse et vérifiez que les roulettes sont exemptes de saletés et de cheveux. Les composants électroniques (batterie, boîtier de commande, commande manuelle, actionneurs, câbles) doivent être nettoyés uniquement avec un chiffon humide. Pour éviter le dégraissage des tiges de piston, les actionneurs doivent être rétractés à la course minimale et sans charge avant le nettoyage. Veillez à bien sécher l'appareil après le nettoyage.

Si une désinfection est nécessaire :

Il faut utiliser de l'éthanol à 70 %, de l'isopropanol à 45 % ou un produit similaire.

Ne pas nettoyer à la vapeur en raison du risque de corrosion.

N'utilisez pas de produits de nettoyage contenant du phénol ou du chlore, car cela pourrait endommager les matériaux. Dans les environnements à haut risque d'infections, utilisez le déambulateur avec des coussins en PU (numéro d'accessoire 57-361-L et 57-361-R).

Entretien général du harnais pour l'entraînement à la marche :

Lisez l'étiquette du produit.



Ne pas utiliser de produit de rinçage.

Pour prolonger la durée de vie du produit, évitez le séchage en tambour.

Recyclage/Élimination

Lorsque le produit n'est plus utilisable, il doit être recyclé conformément à la législation et à la réglementation du pays concerné. Toutes les pièces électriques, y compris les batteries, doivent être retirées et recyclées en tant que composants électriques. Demandez à votre centre de recyclage local des informations supplémentaires sur la manière dont les différents matériaux du produit (métaux, plastiques, composants électroniques, textiles) doivent être recyclés. Les batteries usagées peuvent également être retournées à Direct Healthcare Group ou à un distributeur de Direct Healthcare Group pour être recyclées.

5. Spécifications techniques

Boîte de contrôle	Linak, tension 100V-240V, Max 1.5A, 50-60 Hz, IPX6, Classe II (Double isolation)
Piles	Linak, 25,2V/2,1Ah, scellé, Li-Ion, 300mA IPX6, Longueur du câble 200mm
Actionneur	Linak, DC 24 V, 4,3A, IPX6. Facteur de service : Max 10% ou 2 minutes d'utilisation continue suivies de 18 minutes sans utilisation, Poussée : 1500N. Course 400mm +/- 2 mm
Contrôle des mains	Longueur du câble spiralé 600 mm, IPX6
Poids	STD- 24 kg STD S- 23 kg STD LOW- 15 kg
Classe IP	IPX5
Matériau	Acier
Roulettes	125/100/75mm
Dimensions	Pour les dimensions, voir "Dimensions" page
Durée de vie prévue	Marchettes : 8 ans Produits textiles : 2 ans dans des conditions normales d'utilisation. Deux cycles de lavage par semaine sont considérés comme une utilisation normale. Cependant, la durée de vie totale dépend de l'utilisation, de l'entretien et du stockage du produit.
Poids maximal du patient	150 kg / 330 lbs
Environnement opérationne	5 °C à 40 °C, humidité relative de 20 à 80 % sans condensation et pression atmosphérique de 700 à 1060 hPa.
Environnement de stockage et de transport	5 °C à 50 °C, humidité relative de 20 à 80 % sans condensation, et atmosphère. Pression ambiante de 700 à 1060 hPa.
Matériaux en contact avec la peau humaine	Matériaux auxquels le patient et l'opérateur/soignant sont exposés pendant l'utilisation du produit pendant une période prolongée : Meditap B-365 (coussins en cuir synthétique) P ^x Polyurethane (sur les coussins en PU) P Dryflex (poignées) P PA6 + 20% GF (evier de frein) P Commande manuelle C ^x
Pièces appliquées :	Accoudoir P Poignées P Genouillère P Support de repose-pieds P Pincés de support du reposepieds C Boutons de réglage des poignées C Manette et son support. C Poignées permettant de régler la largeur de l'accoudoir. C Commande manuelle C Chargeur C Câble du chargeur C Plaque de base P

^x P - patient, ^x C - soignant

Accessoires

N° de pièce	Description
58-328-1	Heel strap Standing plate
56-336-4	Oxygen holder
56-338	Drip rod complete with attachment
56-337	Side support, adjustable
56-337-PU	Side support, adjustable PU
56-352	Lower Leg Support
56-333-STD	Standing plate Short, Bure Std, S, Rise
56-333/SW-STD	Standing plate Short, SW, Bure Std, S, Rise
56-383-STD	Standing plate Long, Bure Std, S, Rise
56-383/SW-STD	Standing plate Long, SW, Bure Std, S, Rise
56-339-1-0	Handbrake kit, 2 handles, Bure
56-339-1-1	Handbrake kit, 1 handle, Bure
56-339/75-1-0	Handbrake kit, 75mm wheel, 2 handles
56-339/75-1-1	Handbrake kit, 75mm wheel, 1 handle
57-368	Guide handle standard
56-388	Gait training kit
56-389	Soft basket with attachment, Bure Standard/S
56-305	Touch-up paint Bure, Silver 8
56-306	Touch-up paint Bure, Dark grey RAL 7021

6. Étiquette du produit

Bure STD Linak, 125 mm
System**RoMedic**

REF 56-312L



(01)07331769044879(11)220301(21)610231377



LOT 2022-03-R

L'UDI (Unique Device Identification) se trouve dans le texte du code-barres. Il contient.

(01) Code EAN

(11) Date de fabrication. La date est dans le format AAMMDD

A = Année, M = Mois et D = Date.

(21) Numéro de série

150 kg / 330 lbs

U In: 220-240 VAC, 50Hz

I In: Max 1,5A



775 mm

IPX5

Direct Healthcare Group Sverige AB
Torshamnsgatan 35, 16440 Kista, SWEDEN
www.directhealthcaregroup.com







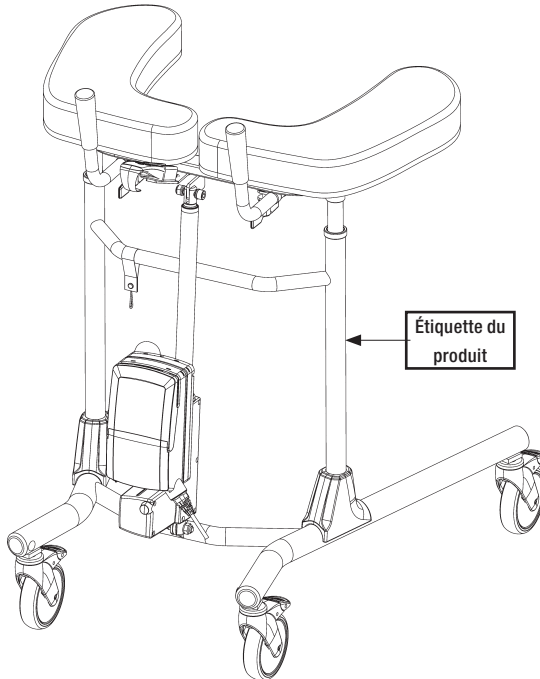













910-1310 mm

Made in Sweden

Rev.02



7. Tableau des pictogrammes

	Ce produit est conforme aux exigences du règlement sur les dispositifs médicaux MDR 2017/745		Inspection visuelle
	Dispositif médical		Lire le manuel
	Attention		Code du produit
	Fabricant légal Direct Healthcare Group Sverige AB		Code du lot
	Pièces appliquées de type BF, selon le degré de protection contre les électrocutions		Le dispositif est destiné à une utilisation en intérieur
	Symbole WEEE Ne peut pas être jeté dans les ordures ménagères		Équipement de catégorie II
	Cycle de service : 2 min en mode actif (MARCHE). 18 min en mode repos (ARRÊT).		Poids maximum du/de la patient(e)
	Hauteur du déambulateur		Largeur du déambulateur
	Ne marchez pas sur le dispositif		Reportez-vous au mode d'emploi
		Poids (masse) du dispositif, poids maximum du/de la patient(e) et poids total. Tous en kg.	

8. Comment signaler un incident grave

Tout incident grave impliquant le dispositif doit être signalé au fabricant et à la ou à une autre autorité compétente du pays dans lequel l'utilisateur et/ou le/la patient(e) est établi(e).

info.export@directhealthcaregroup.com

T: +46 8-557 62 200

Compatibilité électromagnétique (CEM)

Émissions électromagnétiques et niveaux de test

Le produit est destiné à être utilisé dans les environnements indiqués avec les niveaux électromagnétiques spécifiés ci-dessous. Le soignant ou l'utilisateur du système doit s'assurer que le produit est utilisé dans un tel environnement.

Test d'émissions	Normes	Conformité
Émissions RF	CISPR 11	Groupe 1
RF-Émissions RF	CISPR 11	Classe B
Émissions de courant harmonique	IEC 61000-3-2	Classe A
Fluctuations de tension et émissions de scintillement	IEC 61000-3-3	Répond à

Immunité électromagnétique

Le critère d'acceptation pour le critère de réussite de la CEM est qu'un mouvement involontaire de plus de ± 10 mm n'est pas autorisé. Le produit est destiné à être utilisé dans les environnements indiqués avec les niveaux électromagnétiques spécifiés ci-dessous. Le soignant ou l'utilisateur du système doit s'assurer que le produit est utilisé dans un tel environnement.

Champs de rayonnement proches, test d'immunité et conformité . Standard : IEC 61000-4-39			
Temps d'attente : 3 sec			
Niveaux de test (A/m)	Modulation Modulation d'impulsions	Mod. fréquence (kHz)	Fréquence des tests
8	CW	CW	30 kHz
65	50% cycle d'utilisation	2,1	134,2 kHz
7,5	50% cycle d'utilisation	50	13,56 MHz

Test d'immunité	Norme CEM de base ou méthode de test	CEI 60601-1-2 Version 4 Niveaux d'essai et conformité	
		Environnement professionnel des établissements de santé	Environnement de soins à domicile
Montée	IEC 61000-4-5	± 0,5 kV, ± 1 kV	
Creux de tension	IEC 61000-4-11	0 % U_T ; 0,5 cycle à 0°, 45°, 90°, 135°, 180°, 225°, 270° et 315°	
		0 % U_T ; 1 cycle et 70 % U_T ; 25/30 cycles. Monophasé : à 0°	
Interruptions de tension	IEC 61000-4-11	0 % U_T ; 250/300 cycle	
Perturbations conduites induites par les champs RF	IEC 61000-4-6	6 V dans les bandes ISM entre 0,15 MHz et 80 MHz 80 % AM à 1 kHz	6 V dans les bandes ISM et amateur entre 0,15 MHz et 80 MHz 80 % AM à 1 kHz
		Temps de séjour : 3 sec Taille du pas de fréquence : 1 %	
Champs électromagnétiques RF de rayonnement	IEC 61000-4-3	3 V/m 80 MHz – 2,7 GHz 80 % AM à 1 kHz	10 V/m 80 MHz – 2,7 GHz 80 % AM à 1 kHz
		Temps de séjour : 3 sec Taille du pas de fréquence : 1 %	
Transitoires/ruptures électriques rapides	IEC 61000-4-4	± 2 kV Fréquence de répétition 100 kHz	
Champ magnétique à fréquence industrielle NOMINAL	IEC 61000-4-8	30 A/m 50 Hz ou 60 Hz	
Décharge électrostatique (DES)	IEC 61000-4-2	Contact: ± 8 kV Air : ± 2 kV, ±4 kV, ± 8 kV, ± 15 kV Nombre de décharges : 10 pour chaque polarité	

Radio émis : champs de fréquence, de proximité provenant d'équipements de communication sans fil et conformité. (Temps de séjour : 3 sec.)

Norme : IEC 61000-4-3

	Fréquence d'essai (MHz)	B a n d e (MHz)	Service	Modulation	Niveaux de test d'immunité (V/m)
E m p l a c e - m e n t Fréquences	385	380 à 390	TETRA 400	Modulation d'impulsion 18 Hz	27
	450	430 à 470	FMRS 460, FRS 460	FM Déviation \pm 5 kHz 1 kHz sinusoïdal	28
	710	704 à 787	Bande LTE 13, 17	Modulation d'impulsion 217 Hz	9
	745				
	780				
	810	800 à 960	GSM 800/900, TETRA 800, iDEN 820, CDMA 850, Bande LTE 5	Modulation d'impulsion 18 Hz	28
	870				
	930				
	1720	1 700 à 1 990	GSM 800/900, TETRA 800, iDEN 820, CDMA 850, Bande LTE 5	Modulation d'impulsion 217 Hz	28
	1845				
	1970				
	2450	2400 à 2570	Bluetooth, WLAN, 802.11 b/g/n, RFID 2450, Bande LTE 7	Modulation d'impulsion 217 Hz	28
	5240	5100 à 5800	WLAN 802.11 a/n	Modulation d'impulsion 217 Hz	9
	5500				
	5785				
Autres Fréquences identifiées	433	-	-	Modulation d'impulsion 2 Hz	3
	-	860-960	-	Modulation d'impulsion 2 Hz	54
	2450	-	-	Modulation d'impulsion 2 Hz	54

Bure Standard/S

Bure Low/S

SystemRoMedic

Istruzioni per l'uso - Italiano

Bure Standard è un deambulatore che rappresenta un ottimo ausilio per i pazienti che si trovano in situazioni come alzarsi e camminare. Bure Standard è disponibile con regolazione dell'altezza manuale, elettrica o idraulica.

1. Uso previsto

I deambulatori devono essere utilizzati come ausili per interni, mobili e portatili, che, insieme agli accessi approvati, devono essere utilizzati per il trasferimento dalla posizione seduta a quella eretta e per l'allenamento alla deambulazione. I deambulatori devono essere utilizzati da persone con forza muscolare ridotta, che devono essere in grado di stare in piedi e di eseguire semplici movimenti delle gambe. I deambulatori devono essere utilizzati per appoggiarsi durante la deambulazione e per stare in piedi durante l'allenamento alla mobilitazione precoce. I deambulatori e i relativi accessori sono destinati esclusivamente all'uso in ambienti interni, sia in strutture sanitarie a domicilio che in strutture sanitarie professionali.



2. Controindicazioni, precauzioni e avvertenze

Contraddizioni

- Il dispositivo non può essere utilizzato da pazienti di peso superiore a quello massimo indicato sull'etichetta del dispositivo

Precauzioni

- Verificare che il dispositivo venga utilizzato su una superficie asciutta e piana.
- Verificare che il dispositivo sia montato/assemblato correttamente prima del primo utilizzo.
- Controllare il dispositivo dopo ogni piegatura/smontaggio in seguito a un trasporto.
- Controllare la regolazione dell'altezza e i movimenti di divaricazione delle gambe e ispezionare gli attuatori o i pistoni a gas a fondo scala
- Attivare i freni quando il dispositivo non è in uso.
- Controllare il funzionamento dei freni prima dell'uso.
- Ispezionare regolarmente il dispositivo per rilevare eventuali segni di danneggiamento. In caso di segni visibili di danneggiamento, contattare il servizio clienti di Direct Healthcare Group
- In caso di modello elettrico dell'apparecchio, verificare che la pulsantiera non presenti segni di usura prima di ogni utilizzo.
- In caso di modello elettrico dell'apparecchio, verificare che le marcature della pulsantiera siano conformi alle funzioni di sollevamento.
- Controllare lo stato della batteria di un modello a funzionamento elettrico prima di utilizzare il dispositivo
- La garanzia si applica solo se le riparazioni o le modifiche sono effettuate da personale autorizzato da Direct Healthcare Group
- Assicurarsi che non vi siano ostacoli o persone che intralcino il dispositivo durante lo spostamento.
- Maneggiare le batterie con cura. Non farle cadere
- Utilizzare solo le batterie e i cavi previsti per il dispositivo, come indicato dal produttore.
- Prima dell'uso, verificare che gli eventuali accessori utilizzati siano fissati correttamente al dispositivo.
- Si raccomanda una bassa velocità quando ci si sposta con il dispositivo.
- Fare attenzione a non guidare il dispositivo oltre le soglie ad alta velocità o con forza. Avvicinarsi alla soglia a velocità ridotta e comunicare al paziente l'avvicinarsi della soglia.
- Conservare le istruzioni per l'uso insieme al prodotto per poterle utilizzare come riferimento in caso di necessità
- Fare attenzione alle parti in movimento durante l'uso.
- Prima di utilizzare il deambulatore, eseguire una valutazione del rischio sul paziente per verificare che sia in grado di stare in piedi e di eseguire movimenti semplicimovements.

Avvertenze

- Ad esclusione di Bure Low, il dispositivo non può essere utilizzato da neonati, bambini o adulti di altezza pari o inferiore a 146 cm.
- L'assistente deve essere in grado di leggere e comprendere il manuale/le istruzioni per l'uso del prodotto.
- Assistente: Non utilizzare mai il dispositivo se non si è ricevuto un addestramento adeguato sull'uso del dispositivo e dei suoi accessori.
- Personale addetto alla manutenzione/assistenza: Non effettuare mai la manutenzione del dispositivo se non si è ricevuto un addestramento adeguato sull'uso e la manutenzione del dispositivo, compresi gli accessori.
- È importante utilizzare solo accessori approvati per evitare il distacco involontario dei componenti e quindi una caduta che potrebbe causare lesioni al paziente
- Durante lo spostamento del dispositivo, eseguire manovre attente e delicate
- Eseguire la manutenzione/assistenza del dispositivo, secondo le indicazioni contenute nelle Istruzioni per l'uso, almeno una volta ogni 12 mesi.
- Nessuna parte del dispositivo deve essere sottoposta a manutenzione, mentre il dispositivo è in uso
- Gli accessori devono essere adeguatamente montati e testati in relazione alle esigenze e alle capacità funzionali del paziente.
- È necessario prestare particolare attenzione quando si utilizzano forti fonti di energia elettrica, come la diatermia e simili, in modo che i cavi della diatermia non vengano posizionati sopra o vicino al dispositivo. In caso di dubbio, consultare un rappresentante di Direct Healthcare Group
- Per sollevare il dispositivo, utilizzare solo le maniglie indicate. Per il sollevamento del dispositivo sono necessarie almeno due persone
- Non lasciare il paziente incustodito durante l'uso del dispositivo.
- Il dispositivo non può essere utilizzato dal solo paziente.
- Non spostare mai il deambulatore tirando il dispositivo di attuazione o il pistone a gas.
- Il dispositivo non deve essere immerso nell'acqua.
- Il dispositivo non deve essere pulito con il vapore o lavati in un tunnel di lavaggio.
- Il dispositivo non deve essere lasciato o conservato in un ambiente umido o bagnato.
- Il dispositivo non deve essere caricato in un ambiente umido.
- Il dispositivo non deve essere utilizzato all'aperto, ma solo in ambienti chiusi.
- Per evitare il rischio di scosse elettriche, questa apparecchiatura deve essere collegata esclusivamente a una rete di alimentazione con messa a terra di protezione.
- Non modificare questa apparecchiatura senza l'autorizzazione del produttore.
- Se questa apparecchiatura viene modificata, devono essere eseguite ispezioni e test appropriati per garantire la continuità della sicurezza l'uso di questa apparecchiatura.
- Non utilizzare il dispositivo mentre è in carica.
- Non utilizzare il dispositivo se uno dei cavi presenta segni di usura.
- Non esporre il dispositivo alla luce diretta del sole perché potrebbe surriscaldarsi.
- Non passate sopra i cavi con il deambulatore o altri dispositivi.



Leggere sempre il manuale d'uso

Accertarsi sempre di disporre della versione corretta del manuale. La versione più recente di tutti i manuali è disponibile per il download sul nostro sito web: www.directhealthcaregroup.com.

Prima dell'uso:

- Controllare che l'imballaggio non presenti danni.
- Controllare che il prodotto consegnato sia corretto.
- Verificare che il dispositivo non sia danneggiato.
- Controllare se tutte le parti/componenti sono incluse nella confezione.
- Verificare che tutti gli accessori approvati siano inclusi nella confezione
- Controllare se il documento di approvazione della qualità del prodotto è incluso nella confezione. Conservare questo documento per futuri contatti con il produttore.
- Assicurarsi che il dispositivo sia assemblato correttamente.
- Controllare la funzione di sollevamento e la funzione di regolazione del telaio inferiore.
- Verificare se è possibile spostare il dispositivo in tutte le direzioni.
- Controllare regolarmente le condizioni e il funzionamento dell'imbragatura e della cintura. Ispezionare sempre il prodotto dopo il lavaggio. È necessario verificare la presenza di sfilacciature, punti allentati, danni al tessuto, ai bordi, alle maniglie, fibbie rotte. Se uno di questi punti è presente, il prodotto deve essere scartato.

3. Utilizzo di Bure Walker

Allenamento in piedi e a piedi, con motore elettrico:

1. Chiedere al paziente di sedersi sul bordo del letto o della sedia. Estrarre il tavolino da passeggio e posizionarlo di fronte al paziente. Bloccare i freni delle ruote.
2. Chiedere al paziente di appoggiare le braccia sui braccioli. Se necessario, chiedere al paziente di spostarsi in avanti sulla base del sedile in modo da raggiungere le maniglie.
3. Chiedere al paziente di piegarsi in avanti. Per iniziare a sollevare il deambulatore, premere il pulsante SU del controller. Sollevare il deambulatore all'altezza desiderata.
4. Sbloccare i freni. Regolare l'altezza del piano di calpestio nella posizione desiderata.
5. Assistere il paziente durante l'addestramento alla deambulazione.

Con attuatore a gas o manuale:

1. Chiedere al paziente di sedersi sul bordo del letto o della sedia. Estrarre il tavolino da passeggio e posizionarlo di fronte al paziente. Bloccare i freni delle ruote.
2. Sollevare il tavolo da passeggio di:
 - a. Premendo la maniglia sul pistone del gas.
 - b. Apertura della maniglia, regolazione dell'altezza e chiusura della maniglia.
3. Chiedere al paziente di piegarsi in avanti, afferrare i braccioli e alzarsi in piedi.
4. Regolare l'altezza del piano di calpestio nella posizione desiderata.
5. Assistere il paziente durante la deambulazione.

Utilizzo del deambulatore Bure con il kit di addestramento alla deambulazione 56-388:

- L'imbracatura di supporto ha quattro cinghie blu con una fibbia di plastica che consente di regolarne la lunghezza, con moschettoni in acciaio alle estremità per essere fissate al deambulatore. Il moschettone si aggancia ai supporti metallici posti sotto il tavolo del deambulatore.
- Applicare l'imbracatura di supporto del deambulatore agganciando i due moschettoni anteriori ai supporti anteriori, uno su ciascun lato del tavolo.
- Posizionare il paziente in piedi nel deambulatore. Tirare l'imbracatura tra le gambe e agganciare i moschettoni ai supporti posteriori, uno su ciascun lato del tavolo. Adattare l'imbracatura al paziente tirando gli occhielli della cinghia posteriore.
- **Osservare!** ! L'uso previsto dell'imbracatura di supporto per l'addestratore è quello di esercitarsi a camminare. **Non è un ausilio per sedersi o sollevarsi.**

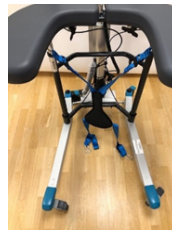

Piastra in piedi

Fissare la piastra di supporto tramite i ganci sul telaio principale del deambulatore.

Sollevamento/abbassamento del telaio, attuatore elettrico Bure

Regolare l'altezza con l'ausilio della pulsantiera a freccia verso l'alto e verso il basso.



La **pulsantiera** è dotata di indicatore di carica / batteria (bassa, media, alta) e di indicatore di servizio. Indicatore di manutenzione - lampeggia in rosso dopo 11 mesi di funzionamento. Luce costante (rossa) dopo 12 mesi di funzionamento. Indica la necessità di una manutenzione annuale.

Sollevamento/abbassamento del telaio - Attuatore a gas Bure

Rilasciare il puntello a gas spostando la maniglia verso l'alto (il puntello a gas solleverà il deambulatore). Lasciare la maniglia all'altezza desiderata (il puntone a gas è bloccato).

Rilasciare il montante a gas spostando la maniglia verso l'alto. Usare il peso del corpo per premere il telaio verso il basso. Rilasciare la maniglia all'altezza desiderata (il montante a gas si blocca).

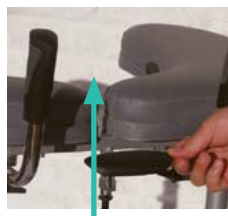

Regolazione delle maniglie

Per regolare le maniglie nella posizione desiderata, allentare la vite, regolare la maniglia, stringere la vite.

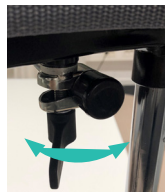

Regolazione dei braccioli

I braccioli possono essere regolati lateralmente per un sostegno ottimale; allentare la vite, regolare il bracciolo, stringere la vite.

NOTA: gli attacchi posteriori del telaio/bracciolo sono intercambiabili (sinistra con destra e viceversa) per ottenere larghezze diverse. Anche i perni di posizionamento sul lato inferiore/posteriore del cuscino possono essere spostati. Queste possibilità di regolazione rendono possibile la personalizzazione.



Uso dei freni di stazionamento sulle ruote piroettanti:

Quando si parcheggia il dispositivo, attivare il freno di stazionamento sulle ruote bloccabili. Bloccare le ruote premendo con il piede il freno a pedale verde. Per rilasciare il freno, premere con il piede la parte verde sporgente. L'assistente deve aiutare il paziente ad attivare il freno di stazionamento nel caso in cui non sia in grado di farlo da solo.



Uso del freno a mano:

Freni in funzione: Tirate le leve dei freni verso di voi per ridurre la velocità. Si frena la ruota posteriore che si trova sullo stesso lato della leva del freno. Se si aziona solo uno dei freni, il deambulatore girerà su quel lato. Quando si rilascia la leva, la frenata si interrompe. Non utilizzare continuamente i freni mentre il deambulatore è in movimento.

Freni di stazionamento: Spingere le leve dei freni in avanti per attivare i freni di stazionamento. Tenere presente che la leva oppone una certa resistenza prima di fermarsi e bloccare la ruota posteriore. Tirare le leve dei freni verso di sé per rilasciare i freni di stazionamento.



Carica della batteria

La ricarica della batteria deve avvenire quando il dispositivo non è in uso.

La ricarica si avvia automaticamente quando la spina è collegata alla presa di corrente a 230V.

- Il LED si illumina di giallo durante la carica (contemporaneamente all'indicatore di carica sulla pulsantiera che lampeggia di giallo).
- Il LED si spegne quando la batteria è completamente carica (lo stesso vale per l'indicatore di carica sulla pulsantiera).



Scatola di controllo

Scatola di controllo - Il LED si illumina di giallo durante il funzionamento, mentre è spento quando il tavolo non è in funzione. in uso. Quando la centralina è collegata alla rete, il LED si illumina di verde. Quando è in funzione/collegata alla rete, il LED si accende in giallo. Lo sportello della centralina di controllo può essere aperto con la presa del pollice.

1. Presa di comando manuale.
2. Uscita della batteria.

(NOTA: per la validità della classificazione IP, le spine devono essere sempre collegate alla centralina).

3. Presa per attuatore su/giù.
4. Presa per spina.

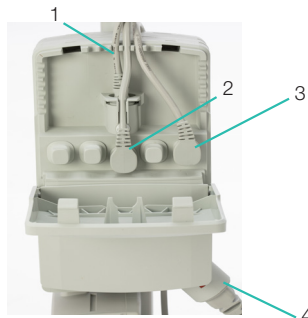

Risoluzione dei problemi

Se non è possibile attivare la funzione di sollevamento, verificare quanto segue:

- Verificare che tutti i cavi siano collegati correttamente e in modo sicuro. Estrarre il contatto e reinserirlo saldamente.
- Il caricamento della batteria non è in corso.
- Che la batteria sia carica.

Se il dispositivo non funziona correttamente, contattare il distributore

Se il dispositivo emette rumori insoliti:

- Cercare di determinare la fonte del suono. Mettete fuori servizio il dispositivo e contattate il vostro distributore.

4. Manutenzione

- Prima della manutenzione, pulire il deambulatore secondo le istruzioni per la pulizia.
- Il dispositivo deve essere sottoposto a un'ispezione approfondita almeno una volta all'anno. L'ispezione deve essere eseguita da personale autorizzato e in conformità alle istruzioni di Direct Healthcare Group
- Le riparazioni e la manutenzione devono essere eseguite solo da personale autorizzato e con ricambi originali.
- Il cavo di alimentazione può essere sostituito solo dal personale di assistenza DHG o da personale tecnico addestrato da DHG.
- DHG può fornire, su richiesta, le informazioni tecniche necessarie per la manutenzione e la riparazione del dispositivo.

Controllare che	Interventi in caso di problemi
Telaio	
Non ci sono danni meccanici	In caso di danni meccanici, contattare il Servizio Clienti DHG.
Non ci sono graffi.	Ritoccare se necessario.
Tappi di chiusura/telaio inferiore montati e non danneggiato.	Montare nuovi tappi di chiusura.
Bracciolo	
I braccioli sono intatti.	Sostituire se danneggiato.
L'allargamento del bracciolo è funzionale.	Sostituire il pomello di blocco, vedere la sezione parti.
Maniglia	
Le impugnature non sono danneggiate.	Sostituire le impugnature
La regolazione dell'impugnatura è funzionale.	Regolare le viti/piastre di bloccaggio come richiesto.
Elettronica	
Verificare che il cavo di ricarica sia collegato alla centralina.	Montare un nuovo cavo di ricarica; questo deve essere sempre collegato alla centralina.
Verificare che la pulsantiera sia collegata alla centralina.	Collegare o montare una nuova pulsantiera come richiesto. Serrare; sostituire con nuovi elementi di fissaggio, se necessario
Verificare che la batteria, gli attuatori e la centralina non siano allentati.	Se è necessario sostituire un componente, consultare lo schema di cablaggio nella sezione cablaggio della centralina.
Regolazione in altezza	
Il sollevamento e l'abbassamento sono funzionali.	Montare nuovi manicotti di guida (nel telaio) o tappi di chiusura (nei tubi cromati) secondo necessità.
Il deambulatore è stabile alla massima altezza e larghezza.	Serrare tutti i dadi e i bulloni.
Non vi è alcun movimento tra il telaio verticale e il telaio inferiore.	Serrare tutti i dadi e i bulloni.
I morsetti di regolazione dell'altezza si bloccano.	Sostituire i morsetti.
Il raccordo dell'attuatore elettrico deve essere libero dal movimento.	Serrare tutti i dadi e i bulloni; se necessario, sostituire i bulloni e i dadi.
La regolazione dell'altezza tramite pulsantiera è funzionale. L'attuatore elettrico deve funzionare regolarmente a velocità costante.	Verificare che la batteria, la pulsantiera e l'attuatore siano collegati secondo la sezione di cablaggio della centralina di controllo. Caricare la batteria. Vedere la sezione parti di ricambio

Ruote e freni	
Le rotelle rotolano facilmente, il battistrada non viene danneggiato	Sostituire le rotelle.
Le rotelle sono saldamente fissate alla telaio inferiore.	Serrare il bullone e il dado della rotella. Utilizzare il frenafilati.
Freni a rotelle funzionanti su tutte le rotelle. Freno a mano funzionante.	Sostituire le rotelle o il gruppo del freno a mano. Pulire e regolare il freno. Le rotelle sono sigillate e non è consigliabile smontarle; sostituire invece l'intero gruppo di rotelle.

Stoccaggio e trasporto

Il deambulatore deve essere trasportato e conservato a temperature comprese tra 5°C e 50°C e in condizioni di umidità normale, dal 20% all'80% senza condensa. La pressione dell'aria deve essere compresa tra 700 e 1060hPa. Il simbolo più a sinistra indica la conservazione e il trasporto. Lasciare che il deambulatore raggiunga la temperatura ambiente prima di caricare le batterie o di utilizzarlo. Il deambulatore non deve essere conservato in modo che sia esposto alla polvere o che la batteria o il pistone a gas siano esposti alla luce solare diretta.

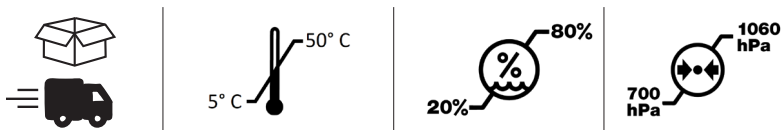

Funzionamento

L'ambiente operativo deve essere compreso tra 5°C e 40°C, l'umidità relativa tra il 20% e l'80% senza condensa e la pressione atmosferica tra 700 e 1060 hPa. Vedere anche le specifiche tecniche di seguito. Il simbolo più a sinistra indica la condizione di funzionamento.

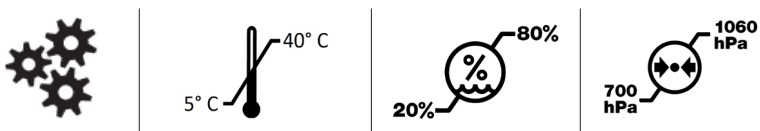

Pulizia e disinfezione

Dopo ogni utilizzo:

Pulire i braccioli e le maniglie del deambulatore. Pulire con una soluzione di sapone neutro/disinfettante per superfici. Il prodotto non è resistente alla corrosione.

Settimanalmente ed eventualmente più spesso a seconda della frequenza di utilizzo:

Se necessario, pulire l'intero deambulatore con un panno con acqua calda o una soluzione di sapone e controllare che le rotelle siano prive di sporco e capelli. I componenti elettronici (batteria, centralina, pulsantiera, attuatori, cavi) devono essere puliti solo con un panno umido. Per evitare di sgrassare le aste dei pistoni, gli attuatori devono essere ritirati alla corsa minima e senza carico prima della pulizia. Assicurarsi che il dispositivo venga asciugato accuratamente dopo la pulizia.

Se è necessaria la disinfezione:

Utilizzare etanolo al 70%, isopropanolo al 45% o simili.

Non pulire a vapore per evitare il rischio di corrosione.

Non utilizzare detergenti contenenti fenolo o cloro per non danneggiare i materiali.

In ambienti ad alto rischio di infezioni, utilizzare il deambulatore con cuscini in PU (numero accessorio 57- 361-L e 57-361-R)

Manutenzione generale dell'imbragatura per l'allenamento della deambulazione:

Leggere l'etichetta del prodotto.



Non utilizzare agenti di risciacquo.

Per prolungare la durata del prodotto, evitare l'asciugatura a tamburo.

Riciclaggio/Smaltimento

Quando il prodotto non è più utilizzabile, deve essere riciclato in conformità alla legislazione e alle norme del paese interessato. Tutte le parti elettriche, comprese le batterie, devono essere rimosse e riciclate come componenti elettrici. Per ulteriori informazioni sulle modalità di riciclaggio dei diversi materiali presenti nel prodotto (metalli, plastica, componenti elettronici, tessuti), rivolgersi alla stazione di riciclaggio locale. Le batterie usate possono essere restituite a Direct Healthcare Group o a un distributore di Direct Healthcare Group per il riciclaggio.

5. Specifiche tecniche

Scatola di controllo	Linak, tensione 100V-240V, Max 1,5A, 50-60 Hz, IPX6, Classe II (doppio isolamento)
Batterie	Linak, 25,2V/2,1Ah, sigillato, Li-Ion, 300mA IPX6, lunghezza cavo 200mm
Attuatore	Linak, 24 V DC, 4,3 A, IPX6. Ciclo di lavoro: Max 10% o 2 minuti di uso continuo seguiti da 18 minuti di non utilizzo, spinta: 1500N. Corsa 400 mm +/-2 mm
Controllo manuale	Lunghezza del cavo a spirale 600 mm, IPX6
Peso	STD- 24 kg STD S- 23 kg STD LOW- 15 kg
Classe IP	IPX5
Materiale	Acciaio
Ruote	125/100/75mm
Dimensioni	Per le dimensioni, vedere "Dimensions" a pagina
Vita utile prevista	Passeggini: 8 anni Prodotti tessili: 2 anni in condizioni di uso normale. Due cicli di lavaggio alla settimana sono considerati un uso normale. Tuttavia, la durata totale dipende dall'uso, dalla manutenzione e dalla conservazione del prodotto.
Peso massimo del paziente	150 kg / 330 lbs
Ambiente operativo	Da 5 °C a 40 °C, umidità relativa dal 20% all'80% senza condensa e pressione atmosferica da 700 a 1060 hPa.
Ambiente di stoccaggio e trasporto	Da 5 °C a 50 °C, umidità relativa dal 20% all'80% senza condensa e atmosfera. Pressione ambientale da 700 a 1060 hPa.
Materiali a contatto con la pelle umana	Materiali a cui il paziente e l'operatore/caregiver sono esposti durante l'uso del prodotto per un tempo prolungato: Meditap B-365 (cuscini in pelle sintetica) P ^x Polyurethane (su cuscini in PU) P Dryflex (handles) P PA6 + 20% GF (leva del freno) P Pulsantiera C ^x
Parti applicate:	Bracciolo P Maniglie P Ginocchiera P Supporto poggiapied P Morsetti di sostegno del poggiapied C Manopole di regolazione delle maniglie C Pulsantiera e relativo supporto. C Maniglie per regolare la larghezza del bracciolo. C Pulsantiera C Caricabatterie C Cavo di ricarica C Pedana P

^x P - paziente, ^x C - Assistente sanitario

Accessori

COMPONENTE N.	DESCRIZIONE
58-328-1	Heel strap Standing plate
56-336-4	Oxygen holder
56-338	Drip rod complete with attachment
56-337	Side support, adjustable
56-337-PU	Side support, adjustable PU
56-352	Lower Leg Support
56-333-STD	Standing plate Short, Bure Std, S, Rise
56-333/SW-STD	Standing plate Short, SW, Bure Std, S, Rise
56-383-STD	Standing plate Long, Bure Std, S, Rise
56-383/SW-STD	Standing plate Long, SW, Bure Std, S, Rise
56-339-1-0	Handbrake kit, 2 handles, Bure
56-339-1-1	Handbrake kit, 1 handle, Bure
56-339/75-1-0	Handbrake kit, 75mm wheel, 2 handles
56-339/75-1-1	Handbrake kit, 75mm wheel, 1 handle
57-368	Guide handle standard
56-388	Gait training kit
56-389	Soft basket with attachment, Bure Standard/S
56-305	Touch-up paint Bure, Silver 8
56-306	Touch-up paint Bure, Dark grey RAL 7021

6. Etichetta del prodotto

Bure STD Linak, 125 mm

System**RoMedic**

REF 56-312L



(01)07331769044879(11)220301(21)610231377

MD CE



ON
2 min
OFF
18 min

LOT 2022-03-R

150 kg / 330 lbs

U In: 220-240 VAC, 50Hz

I In: Max 1,5A



775 mm

IPX5

910-1310 mm

Direct Healthcare Group Sverige AB
Torshamnsgatan 35, 16440 Kista, SWEDEN
www.directhealthcaregroup.com
Made in Sweden

Rev.02

L'UDI (Unique Device Identification) si trova all'interno del testo leggibile del codice a barre. Contiene.

(01) Codice EAN

(11) Data di fabbricazione. La data è nel formato YYMMDD





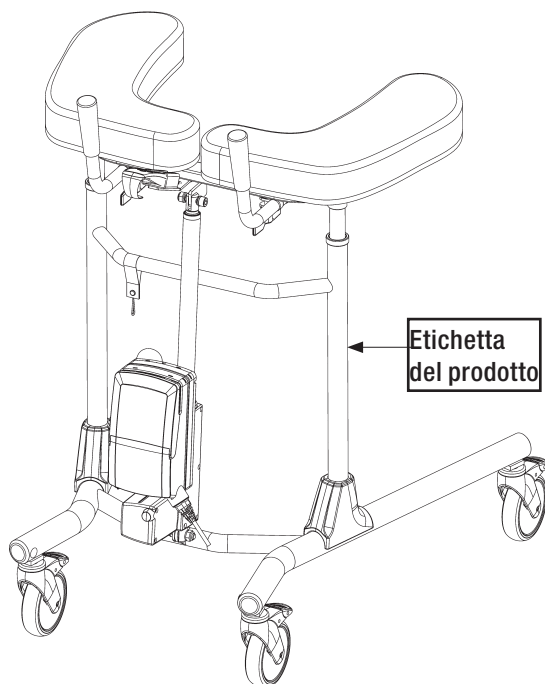













Y = Anno, M = Mese e D = Data.

(21) Numero di serie visualizzato a cinque cifre codice



Etichetta del prodotto

7. Tabella dei simboli

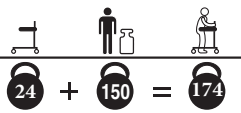
	Il presente prodotto è conforme ai requisiti previsti dal Regolamento Dispositivi Medici MDR 2017/745		Ispezione visiva
	Dispositivo medico		Leggere il manuale
	Attenzione		Codice prodotto
	Produttore legale Direct Healthcare Group Sverige AB		Codice lotto
	Componenti tipo BF conformi al grado di protezione contro le scosse elettriche		Il prodotto è destinato all'uso in interni
	Simbolo WEEE Divieto di smaltimento con rifiuti domestici		Apparecchiatura classe II
	Ciclo di lavoro utile: 2 min. in modalità attiva (ON). 18 min. in modalità di fermo (OFF).		Peso massimo paziente
	Altezza deambulatore		Larghezza deambulatore
	Non salire sopra al dispositivo		Fare riferimento al manuale (IFU di istruzioni)
		Peso (massa) del dispositivo, peso massimo del paziente, e somma totale. Totale in kg.	

8. Come notificare un incidente di seria entità

Qualunque incidente di seria entità occorso in relazione al dispositivo deve essere notificato al produttore e all' o a qualunque altro ente competente per il paese di residenza dell'utente e/o paziente.

info.export@directhealthcaregroup.com

T: +46 8-557 62 200

Compatibilità elettromagnetica (ECM)

Emissioni elettromagnetiche e livelli di test

Il prodotto è destinato all'utilizzo in determinati ambienti con livelli elettromagnetici specificati a seguire. L'assistente sanitario e/o l'utente del prodotto si deve accertare che esso sia utilizzato secondo tali circostanze.

Test di emissione	Standard	Conformità
Emissioni RF	CISPR 11	Gruppo 1
Emissioni RF	CISPR 11	Classe B
Emissioni di corrente armonica	IEC 61000-3-2	Classe A
Variazioni di tensione e emissioni intermittenti	IEC 61000-3-3	Conforme

Immunità elettromagnetica

I criteri di accettazione per le soglie ammissibili ECM dispongono che un movimento involontario superiore a ± 10 mm non sia tollerato. Il prodotto è destinato all'utilizzo in determinati ambienti con livelli elettromagnetici specificati a seguire. L'assistente sanitario e/o l'utente del prodotto si deve accertare che esso sia utilizzato secondo tali circostanze.

Campi irradiati in prossimità, test di immunità e conformità. Standard: IEC 61000-4-39			
Tempo di mantenimento: 3 secondi			
Livelli di prova (A/m)	Modulazione Modulazione a impulsi	Mod. Frequenza (kHz)	Frequenza del test
8	CW	CW	30 kHz
65	50% Ciclo di lavoro	2.1	134.2 kHz
7.5	50% Ciclo di lavoro	50	13.56 MHz

Test immunità	Standard EMC di base o metodo di test	IEC 60601-1-2 Edizione 4 Livelli di test e conformità	
		Strutture sanitarie professionali	Contesti di assistenza domiciliare
Sovraccarico	IEC 61000-4-5	± 0,5 kV, ± 1 kV	
Cali di tensione	IEC 61000-4-11	0% U _T ; 0,5 ciclo A 0°, 45°, 90°, 135°, 180°, 225°, 270° e 315°	
		0% U _T ; 1 ciclo e 70% U _T ; 25/30 cicli. Fase singola: a 0°	
Interruzioni di tensione	IEC 61000-4-11	0% U _T ; 250 / 300 cicli	
Disturbi condotti indotti da campi a radiofrequenza	IEC 61000-4-6	6 V in bande ISM tra 0,15 MHz e 80 MHz 80% AM a 1 kHz	6 V in bande ISM e amatoriali tra 0,15 MHz e 80 MHz 80% AM a 1 kHz
		Tempo di mantenimento: 3 secondi Ampiezza intervallo di frequenza: 1%	
Radiofrequenze radiate da campi elettromagnetici	IEC 61000-4-3	3 V/m 80 MHz – 2,7 GHz 80% AM a 1 kHz	10 V/m 80 MHz – 2,7 GHz 80% AM a 1 kHz
		Tempo di mantenimento: 3 secondi Ampiezza intervallo di frequenza: 1%	
Transitori elettrici veloci/burst	IEC 61000-4-4	± 2 kV 100 kHz frequenza di ripetizione	
Potenza NOMINALE frequenza campo magnetico	IEC 61000-4-8	30 A/m 50 Hz o 60 Hz	
Scariche elettrostatiche (ESD)	IEC 61000-4-2	Contatto: ± 8 kV Aria: ± 2 kV, ±4 kV, ± 8 kV, ± 15 kV Numero di scariche: 10 per ogni polarità	

Emissione radiofrequenza, campi di prossimità da apparecchiatura di comunicazione wireless e conformità.

(Tempo di mantenimento: 3 secondi)

Standard: IEC 61000-4-3

	Frequenza di test (MHz)	Banda (MHz)	Servizio di	Modulazione	Livelli di test immunità (V/m)
Numero ridotto di frequenze	385	380 a 390	TETRA 400	Modulazione a impulsi 18 Hz	27
	450	430 a 470	FMRS 460, FRS 460	FM Deviazione ± 5 kHz 1 kHz sinusoidale	28
	710	704 a 787	LTE Banda 13, 17	Modulazione a impulsi 217 Hz	9
	745				
	780				
	810	800 a 960	GSM 800/900, TETRA 800, iDEN 820, CDMA 850, LTE Banda 5	Modulazione a impulsi 18 Hz	28
	870				
	930				
	1720	1700 a 1990	GSM 800/900, TETRA 800, iDEN 820, CDMA 850, LTE Banda 5	Modulazione a impulsi 217 Hz	28
	1845				
	1970				
	2450	2400 a 2570	Bluetooth, WLAN, 802.11 b/g/n, RFID 2450, LTE Banda 7	Modulazione a impulsi 217 Hz	28
	5240	5100 a 5800	WLAN 802.11 a/n	Modulazione a impulsi 217 Hz	9
	5500				
5785					
Altre frequenze identificate	433	-	-	Modulazione a impulsi 2 Hz	3
	-	860-960	-	Modulazione a impulsi 2 Hz	54
	2450	-	-	Modulazione a impulsi 2 Hz	54

Bure Standard/S

Bure Low/S

SystemRoMedic

Naudojimo instrukcija – lietuvių

“Bure Standard” - tai vaikštytynė, kuri yra puiki pagalbinė priemonė pacientams, kai reikia atsistoti ir vaikščioti. “Bure Standard” gali būti su rankiniu, elektriniu arba hidrauliniu darbinio aukščio reguliavimu.

1. Numatomas naudojimas

Vaikštytynės turi būti naudojamos kaip patalpoje esančios, kilnojamos ir nešiojamos pagalbinės priemonės, kurios kartu su patvirtintomis priemonėmis yra skirtos perkelti iš sėdimos padėties į stovimą ir mokyti vaikščioti. Vaikštytynės turi būti naudojamos asmenų, kurių raumenų jėga yra ribota, kurie gali stovėti ir atlikti paprastus kojų judesius.

Vaikštytynės turi būti naudojamos atsiremti vaikstant ir stovint ankstyvosios mobilizacijos mokymų metu. Vaikštytynės ir jų priedai skirti naudoti tik patalpose, namų sveikatos priežiūroje įstaigose ir profesionaliose sveikatos priežiūroje įstaigose.



2. Kontraindikacijos, atsargumo priemonės, įspėjimai

Prieštaravima

- Prietaiso negalima naudoti pacientams, kurių didžiausias svoris didesnis nei nurodytas prietaiso etiketėje.

Atsargumo priemonės

- Patikrinkite, ar prietaisas naudojamas ant sauso ir lygaus paviršiaus.
- Prieš naudodami prietaisą pirmą kartą, patikrinkite, ar jis teisingai sumontuotas ir (arba) surinktas
- Patikrinkite prietaisą po kiekvieno sulankstymo / išardymo po bet kokio transportavimo.
- Patikrinkite aukščio reguliavimo ir kojų išskleidimo judesius ir apžiūrėkite pavaros arba dujų stūmoklių pilną diapazoną
- Kai prietaisas nenaudojamas, įjunkite stabdžius
- Prieš naudodami patikrinkite stabdžių veikimą
- Reguliariai apžiūrėkite prietaisą, kad aptiktumėte bet kokius pažeidimo požymius. Jei yra matomų pažeidimo požymių, kreipkitės į “Direct Healthcare Group” klientų aptarnavimo skyrį
- Jei prietaiso modelis yra elektrinis, prieš kiekvieną naudojimą patikrinkite, ar rankinis valdiklis neturi nusidėvėjimo požymių.
- Jei prietaiso modelis yra elektrinis, patikrinkite, ar rankinio valdymo žymės atitinka kėlimo funkcijas.
- Prieš naudodami elektra varomą modelį patikrinkite baterijos būklę
- Garantija taikoma tik tuo atveju, jei remontą ar pakeitimus atlieka “Direct Healthcare Group” įgaliotas personalas
- Įsitinkite, kad judant įrenginiui nekliudo jokios kliūtys ar žmonės.
- Atsargiai elkitės su baterijomis. Nenuleiskite.
- Naudokite tik prietaisui skirtas baterijas ir kabelius, kaip nurodė gamintojas.
- Prieš naudodami patikrinkite, ar galimi priedai, kurie gali būti naudojami, yra tinkamai pritvirtinti prie prietaiso.
- Judant su įrenginiu rekomenduojama važiuoti nedideliu greičiu.
- Saugokitės, kad prietaisas nepervažiuotų slenksčių dideliu greičiu ar jėga. Prie slenksčio artėkite mažesniu greičiu ir informuokite pacientą apie artėjantį slenksčių.
- Naudojimo instrukciją laikykite kartu su gaminiu, kad prireikus galėtumėte ja pasinaudoti.
- Naudojimo metu saugokitės judančių dalių.
- Prieš naudodami vaikštytynę atlikite paciento rizikos vertinimą, kad įsitikintumėte, jog jis gali stovėti ir atlikti paprastus judesius. Įsitinkite, kad naudotojas gali stovėti ir atlikti paprastus judesius kojomis.

Įspėjimai

- Išskyrus "Bure Low", prietaiso negalima naudoti kūdikiams, vaikams ir suaugusiesiems, kurių ūgis yra 146 cm arba mažesnis
- Slaugytojas turi mokėti perskaityti ir suprasti gaminio naudojimo vadovą ir (arba) instrukcijas.
- Globėjas: Niekada nenaudokite prietaiso, jei nebuvote tinkamai apmokyti, kaip naudotis prietaisu, įskaitant priedus.
- Techninės priežiūros ir aptarnavimo personalas: Niekada nevykdykite prietaiso priežiūros, jei nebuvote tinkamai apmokyti, kaip naudoti ir prižiūrėti prietaisą, įskaitant priedus.
- Svarbu naudoti tik patvirtintus priedus, kad būtų išvengta netyčinio komponentų atsiskyrimo, o vėliau - kritimo, dėl kurio pacientas gali susižeisti.
- Judindami prietaisą atlikite atsargius ir švelnius manevrus.
- Atlikite prietaiso techninę priežiūrą ir (arba) aptarnavimą pagal naudojimo instrukcijoje pateiktus nurodymus ne rečiau kaip kartą per 12 mėnesių.
- Kol prietaisas naudojamas, negalima atlikti jokių prietaiso dalių priežiūros darbų.
- Priedai turi būti tinkamai pritaikyti ir išbandyti atsižvelgiant į paciento poreikius ir funkcines galimybes.
- Naudojant stiprius elektros energijos šaltinius, pavyzdžiui, diatermiją ir panašius prietaisus, reikia būti ypač atsargiems, kad diatermijos laidai nebūtų padėti ant prietaiso arba šalia jo. Jei kyla abejonų, pasitarkite su "Direct Healthcare Group" atstovu.
- Keldami prietaisą naudokite tik nurodytas rankenas. Įrenginiui kelti reikia mažiausiai dviejų žmonių.
- Nepalikite paciento be priežiūros, kai prietaisas naudojamas.
- Pacientas negali naudoti prietaiso vienas.
- Niekada nejudinkite vaikštinės traukdami už pavaros įtaiso arba dujų stūmoklio.
- Prietaiso negalima nuleisti į vandenį.
- Prietaiso negalima valyti garais arba plaunama plovimo tunelyje.
- Prietaiso negalima palikti ar laikyti drėgnoje ar drėgnoje aplinkoje.
- Įrenginio negalima įkrauti drėgnoje patalpoje.
- Prietaiso negalima naudoti lauke, tik patalpose.
- Kad būtų išvengta elektros smūgio pavojaus, ši įranga turi būti jungiama tik prie maitinimo tinklo su apsauginiu įžeminimu.
- Nemodifikuokite šios įrangos be gamintojo leidimo.
- Jei ši įranga modifikuojama, turi būti atliekami atitinkami patikrinimai ir bandymai, kad būtų užtikrintas tolesnis saugus šios įrangos naudojimas.
- Nenaudokite prietaiso, kol jis įkraunamas.
- Nenaudokite prietaiso, jei kuris nors iš kabelių turi nusidėvėjimo požymių.
- Nelaikykite prietaiso tiesioginiuose saulės spinduliuose, nes jis gali įkaisti.
- Nepervažiukite laidų vaikštyne ar kitais prietaisais.



Visada perskaitykite naudotojo vadovą

Visada įsitikinkite, kad turite tinkamą vadovo versiją. Naujausias visų vadovų versijas galite atsisiųsti iš mūsų svetainės www.directhealthcaregroup.com.

Prieš naudojimą:

- Apžiūrėkite, ar pakuotė nėra pažeista
- Patikrinkite, ar pristatomas tinkamas produktas.
- Patikrinkite, ar prietaisas nepažeistas.
- Patikrinkite, ar pakuotėje yra visos dalys ir (arba) komponentai.
- Patikrinkite, ar pakuotėje yra visi patvirtinti priedai.
- Patikrinkite, ar pakuotėje yra produkto kokybės patvirtinimo dokumentas. Išsaugokite šį dokumentą, kad ateityje galėtumėte susisiekti su gamintoju.
- Įsitinkite, kad prietaisas yra tinkamai sumontuotas.
- Patikrinkite kėlimo funkciją ir apatinio rėmo reguliavimo funkciją.
- Patikrinkite, ar prietaisą galima judinti visomis kryptimis.
- Reguliariai tikrinkite stropo ir diržo būklę ir veikimą. Visada apžiūrėkite gaminį po skalbimo. Reikia patikrinti, ar nėra šių pažeidimų: įplyšimų, atsilaisvintų siūlių, audinio pažeidimų, apvadų, rankenų, sulūžusių sagčių. Jei yra bent vienas iš šių punktų, gaminį reikia išmesti.

3. Naudojant Bure Walker

Stovėjimo ir vaikščiojimo treniruotė su elektriniu varikliu:

1. Paprašykite paciento atsisėsti ant lovos ar kėdės krašto. Atsineškite vaikščiojimo stalą ir pastatykite jį priešais pacientą. Užblokuokite ratų stabdžius.
2. Paprašykite paciento padėti rankas ant porankių atramų. Jei reikia, paprašykite paciento pasislinkti į priekį ant sėdynės pagrindo, kad pacientas pasiektų rankenas.
3. Paprašykite paciento pasilenkti į priekį. Norėdami pradėti kelti vaikščiojimo stalą, paspauskite valdiklio mygtuką UP. Pakelkite vaikščiojimo stalą į norimą aukštį.
4. Atlaisvinkite stabdžius. Nustatykite vaikščiojimo stalo aukštį į norimą padėtį.
5. Padėkite pacientui mokytis vaikščioti.

Su dujine pavara arba rankiniu būdu:

1. Paprašykite paciento atsisėsti ant lovos ar kėdės krašto. Atsineškite vaikščiojimo stalą ir pastatykite jį priešais pacientą. Užblokuokite ratų stabdžius.
2. Pakelkite vaikščiojimo stalą:
 - a. Paspauskite dujų stūmoklio rankeną.
 - b. Rankenos atidarymas, aukščio reguliavimas ir rankenos uždarymas.
3. Paprašykite paciento pasilenkti į priekį, patraukti porankius ir atsistoti.
4. Nustatykite vaikščiojimo stalo aukštį į norimą padėtį.
5. Padėkite pacientui vaikščioti.

Naudojant "Bure Walker" su eisenos mokymo rinkiniu 56-388:

- Atraminiai diržai turi keturis mėlynos spalvos dirželius su plastike sagtimi, kuriais galima reguliuoti ilgį, o jų galuose yra plieniniai karabinų spausťukai, kuriais juos galima pritvirtinti prie vaikšťynės. Karabinai tvirtinami prie metalinių laikiklių, esančių po vaikšťynės stalu.
- Pritvirtinkite vaikšťynės atraminius diržus, pritvirtindami du priekinius karabinius prie priekinių laikiklių, po vieną iš kiekvienos stalo pusės.
- Pasodinkite pacientą į vaikšťynę stovintį. Patraukite diržą atgal tarp kojų ir pritvirtinkite karabinius prie galinių laikiklių, po vieną iš kiekvienos stalo pusės. Pritaikykite diržą pacientui patraukdami už galinių diržų kilpų.
- **Stebėkite!** Treniruoklio atramos diržai skirti vaikšćiojimo pratyboms. **Tai nėra** sėdėjimo ar kėlimo pagalbinė priemonė.

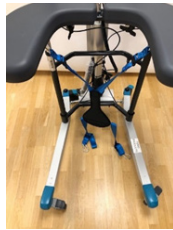

Stovinti plokštė

Prie pagrindinio vaikšťynės rėmo kabliukais pritvirtinkite stovinčią plokštę.

Rėmo pakėlimas / nuleidimas, "Bure" elektrinė pavara

Reguliuokite aukštį naudodami rankinio valdymo rodykles į viršų ir į apačią.



"**Hand Control**" turi įkrovos / akumulatoriaus indikatorių (žemas, vidutinis, aukštas) ir aptarnavimo indikatorių. Techninės priežiūros indikatorius - po 11 mėnesių veikimo mirksi raudonai. Nuolatinė šviesa (raudona) po 12 mėnesių veikimo. Tai rodo, kad reikia atlikti kasmetinę techninę priežiūrą.

Rėmo pakėlimas ir nuleidimas - "Bure" dujų pavara

Atleiskite dujų atramą, judindami rankeną į viršų (dujų atramos pakels vaikšťynę). Atleiskite rankeną norimame aukštyje (dujinė atrama užfiksuota).

Išlaisvinkite dujinę atramą judindami rankeną į viršų. Kūno svoriu spauskite rėmą žemyn. Atleiskite rankeną norimame aukštyje (dujinė atrama bus užrakintas).



Rankenų reguliavimas

Norėdami sureguliuoti rankenas į norimą padėtį, atlaisvinkite varžtą, sureguliuokite rankeną ir priveržkite varžtą.

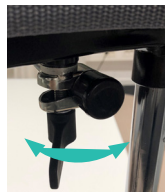

Porankių atramų reguliavimas

Norint gauti optimalią atramą, porankius galima reguliuoti į šonus; atlaisvinkite varžtą, sureguliuokite porankį ir priveržkite varžtą.

PASTABA: Galiniai rėmo ir (arba) porankio atramos tvirtinimo elementai yra keičiami (kairė pusė su dešine ir atvirkščiai), kad būtų galima užtikrinti skirtingą plotį. Taip pat galima perstumti pagalvės apačioje / gale esančius nustatymo kaiščius. Šios reguliavimo galimybės leidžia pritaikyti pagal užsakymą.



Stovėjimo stabdžių naudojimas ant ratų su ratukais:

Statydami įrenginį įjunkite užrakinamų ratukų stovėjimo stabdį. Užblokuokite ratus, koja nuspausdami žalią stabdžio pedalą. Norėdami atleisti stabdį, koja paspauskite žalią išsikišusią dalį. Slaugytojas turėtų padėti pacientui įjungti stovėjimo stabdį, jei pacientas negali jį įjungti pats.



Rankinių stabdžių naudojimas:

Darbiniai stabdžiai: Norėdami sumažinti greitį, traukite stabdžių svirtis į save. Stabdysite galinį ratą, esantį toje pačioje pusėje, kurioje yra stabdžių svirtis. Jei nuspausite tik vieną iš stabdžių, vaikštytinė pasisuks į tą pusę. Atleidus svirtį, stabdymas sustos. Nenaudokite stabdžių nuolat, kol vaikštytinė juda.

Stovėjimo stabdžiai: Stumkite stabdžių svirtis į priekį nuo savęs, kad įjungtumėte stovėjimo stabdžius. Atminkite, kad svirtis prieš sustodama ir užblokuodama galinį ratą šiek tiek priešinasi. Norėdami atleisti stovėjimo stabdžius, traukite stabdžių svirtis atgal į save.



Akumulatoriaus įkrovimas

Akumulatorius turi būti įkraunamas, kai prietaisas nenaudojamas.

Įkrovimas pradedamas automatiškai, kai maitinimo kištukas įjungiamas į 230 V sieninį lizdą.

- Įkrovimo metu šviesos diodas šviečia geltonai (tuo pačiu metu, kai įkrovimo indikatorius ant rankinio valdymo pultelio mirksi geltonai).
- Kai akumulatorius visiškai įkrautas, šviesos diodas užgęsta (tas pats pasakytina ir apie įkrovos indikatorių ant rankinio valdymo pulto).



Valdymo blokas

Valdymo blokas - šviesos diodas šviečia geltonai darbo metu, kai stalas neveikia, jis yra išjungtas. naudojamas. Kai valdymo blokas įjungtas į elektros tinklą, šviesos diodas šviečia žaliai. Važiuojant / prijungus prie elektros tinklo, šviesos diodas šviečia geltonai. Valdymo dėžutės dureles galima atidaryti nykščiu.

1. Rankinio valdymo lizdas.
2. Akumulatoriaus lizdas.
(PASTABA: kad IP k l a s i f i k a c i j a galiotų, kištukai visada turi būti prijungti prie valdymo bloko.)
3. Kištukinis lizdas pavarai aukštyn / žemyn.
4. Kištukinis lizdas.

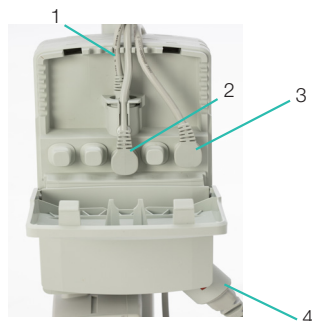

Trikčių šalinimas

Jei kėlimo funkcijos įjungti nepavyksta, patikrinkite toliau nurodytus dalykus:

- Ar visi kabeliai tinkamai ir patikimai prijungti. Ištraukite kontaktą ir vėl tvirtai prijunkite.
- Kad akumulatoriaus įkrovimas nevyksta.
- kad akumulatorius įkrautas.

Jei prietaisas veikia netinkamai, kreipkitės į platintoją.

Jeiprietaisas skleidžia nejprastus garsus:

- Pabandykite nustatyti garso šaltinį. Išimkite prietaisą iš darbo ir kreipkitės į platintoją.

4. Techninė priežiūra

- Prieš atlikdami techninę priežiūrą, išvalykite vaikštynę pagal valymo instrukcijas.
- Prietaisas turi būti nuodugniai tikrinamas bent kartą per metus. Patikrinimą turi atlikti įgaliotam personalui ir laikantis "Direct Healthcare Group" nurodymų.
- Remontą ir techninę priežiūrą gali atlikti tik įgaliotas personalas, naudodamas originalias atsargines dalis.
- Maitinimo laidą gali keisti tik DHG aptarnaujantis personalas arba DHG apmokytas techninis personalas.
- DHG, paprašius, gali suteikti reikiamą techninę informaciją, kad padėtų atlikti prietaiso priežiūrą ir remontą.

Patikrinkite, ar	Veiksmai pastebėjus problemą
Rémelis	
Mechaninių pažeidimų nėra.	Jei yra mechaninių pažeidimų, kreipkitės į DHG klientų aptarnavimo skyrių.
Įbrėžimų nėra	Jei reikia, patrinkite
Įtaisyti ir neįtaisyti galiniai kištukai ir (arba) apatinis rėmas sugadintas.	Sumontuokite naujus galinius kištukus.
Porankis	
Porankiai nepažeisti	Jei pažeistas, pakeiskite jį nauju
Porankio atramos išplėtimas yra funkcionalus	Pakeiskite užrakto rankenėlę, žr. dalių skyrių.
Rankena	
Rankenos nepažeistos.	Pakeiskite rankenos rankenas.
Rankenos reguliavimas veikia.	Prireikus sureguliuokite užrakto varžtus ir (arba) plokštes.
Elektronika	
Patikrinkite, ar įkrovimo laidas prijungtas prie valdymo bloko.	Sumontuokite naują įkrovimo laidą; jis visada turi būti prijungtas prie valdymo bloko.
Patikrinkite, ar rankinis valdiklis prijungtas prie valdymo bloko.	Prireikus prijunkite arba sumontuokite naują rankinį valdiklį. Priveržkite; pakeiskite jei reikia, naudokite naujas tvirtinimo detales.
Patikrinkite, ar akumulatorius, pavaros ir valdymo blokas nėra atsilaisvinę	Jei reikia pakeisti kurią nors dalį, vadovaukitės laidų schema, pateikta valdymo dėžės laidų skyriuje.
Aukščio reguliavimas	
Pakėlimas ir nuleidimas yra funkcionalūs.	Prireikus sumontuokite naujas kreipiamąsias įvoves (rėme) arba galinius kamščius (chromuotuose vamzdžiuose).
Vaikštyinė yra stabili, kai ji yra didžiausio aukščio ir pločio.	Užveržkite visas varžles ir varžtus.
Tarp vertikalaus ir apatinio rėmo nėra judesio.	Užveržkite visas varžles ir varžtus.
Aukščio reguliavimo spaustukai užsifiksuoja.	Pakeiskite spaustuvus.
Elektrinės pavaros jungtis turi būti laisva nuo judėjimo.	Užveržkite visas varžles ir varžtus; jei reikia, pakeiskite varžtus ir varžles.
Height adjustment via hand control is functional. The electric actuator must run smoothly at a constant speed.	Patikrinkite, ar akumulatorius, rankinis valdymas ir pavaros prijungtos pagal valdymo dėžės laidų skyrių. Įkraukite akumulatorių. Žr. dalių skyrių.
Ratukai ir stabdžiai	
Ratukai lengvai rieda, protektorius nepažeistas.	Pakeiskite ratukus.
Ratukai tvirtai pritvirtinti prie apatinis rėmas.	Užveržkite ratuko varžtą ir varžlę. Naudokite sriegių fiksatorių.
Veikia visų ratukų stabdžiai. Veikia rankinis stabdis.	Pakeiskite ratukus arba rankinio stabdžio mazgą. Išvalykite ir sureguliuokite stabdžius. Ratukai yra sandarūs, todėl jų nerekomenduojama išardyti; vietoj to pakeiskite visą ratukų mazgą.

Sandėliavimas ir transportavimas

Vaikštinės turi būti transportuojamos ir laikomos nuo 5 °C iki 50 °C temperatūroje ir normalioje 20-80 % necondensacinėje drėgmėje. Oro slėgis turėtų būti nuo 700 iki 1060 hPa. Labiausiai į kairę nukreiptas simbolis nurodo laikymą ir transportavimą. Prieš įkraunant baterijas arba naudojant vaikštinę, leiskite vaikštinėi pasiekti kambario temperatūrą. Vaikštinės neturėtų būti laikomos taip, kad ją veikytų dulksės arba kad akumuliatorių ar dujų stūmoklių veikty tiesioginiai saulės spinduliai.

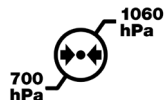
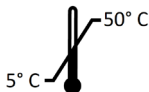

Operacija

Darbo aplinka turėtų būti nuo 5 °C iki 40 °C, santykinė drėgmė nuo 20 % iki 80 % be kondensato, o atmosferos slėgis - nuo 700 iki 1060 hPa. Taip pat žr. toliau pateiktą techninę specifikaciją. Labiausiai į kairę nukreiptas simbolis rodo veikimo būklę.

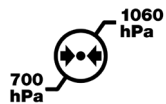
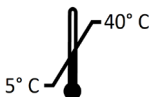

Valymas ir dezinfekavimas

Po kiekvieno naudojimo:

Valykite vaikštinės porankius ir rankenas. Nuvalykite švelniu muilo tirpalu / paviršiaus dezinfekavimo priemone. Gaminys nėra atsparus korozijai..

Kas savaitę ir galbūt dažniau, atsižvelgiant į naudojimo dažnumą:

Jei reikia, nuvalykite visą vaikštinę šluoste su šiltu vandeniu arba muilo tirpalu ir patikrinkite, ar ant ratukų nėra purvo ir plaukų. Elektroninius komponentus (akumuliatorių, valdymo bloką, rankinį valdymą, pavaras, laidus) valykite tik drėgna šluoste. Siekiant išvengti stūmoklių strypų sutepimo, prieš valymą pavaros turi būti įtemptos iki mažiausios eigos ir be apkrovos. Įsitinkinkite, kad po valymo prietaisas kruopščiai išdžiovintas.

Jei reikia dezinfekuot:

Reikėtų naudoti 70 % etanolį, 45 % izopropanolį arba panašius produktus.

Nevalykite garais dėl korozijos pavojaus.

Nenaudokite valymo priemonių, kurių sudėtyje yra fenolio arba chloro, nes tai gali pakenkti medžiagoms.

Aplinkoje, kurioje yra didelė infekcijų rizika, naudokite vaikštinę su PU pagalvėlėmis (priedų numeriai 57- 361-L ir 57-361-R).

Bendroji eisenos mokymo priežiūra:

Perskaitykite gaminio etiketę.

Perdirbimas / šalinimas

Kai gaminys nebetinkamas naudoti, jis turėtų būti perdirbamas pagal atitinkamos šalies teisės aktus ir taisykles. Visos elektrinės dalys, įskaitant baterijas, turi būti išimtos ir perdirbtos kaip elektriniai komponentai. Išsamesnės informacijos apie tai, kaip reikėtų perdirbti įvairias gaminyje esančias medžiagas (metalus, plastiką, elektroniką, textiles), teiraukitės vietinėje perdirbimo stotyje. Panaudotas baterijas taip pat galima grąžinti "Direct Healthcare Group" arba "Direct Healthcare Group" platintojui perdirbt .



Nenaudokite skalavimo priemonės.

Norėdami prailginti gaminio tarnavimo laiką, nedžiovininkite jo džiovyklėje.

5. Techninės specifikacijos

Valdymo blokas	"Linak", įtampa 100V-240V, maks. 1,5A, 50-60 Hz, IPX6, II klasė (dviguba izoliacija)
Baterijos	"Linak", 25,2V/2,1Ah, sandarus, Li-Ion, 300mA IPX6, kabelio ilgis 200 mm
Pavaro	Linak, 24 V nuolatinė srovė, 4,3 A, IPX6. Darbo ciklas: Maksimalus 10 % arba 2 minutės nepertraukiamo naudojimo, po kurių 18 minučių nenaudojama, stūmimo jėga: 1500 N. Eiga 400 mm +/-2 mm
Rankinis valdymas	Kabelio ilgis 600 mm, IPX6
Svoris	STD- 24 kg STD S- 23 kg STD LOW- 15 kg
IP klasė	IPX5
Medžiaga	Plieno
Ratukai	125/100/75mm
Matmenys	Apie matmenis skaitykite "Dimensions" puslapyje
Numatomas tarnavimo laikas	Vaikštyinės: 8 metai Tekstilės gaminiai: Įprastai naudojant: 2 metai. Įprastu naudojimu laikomi du skalbimo ciklai per savaitę. Tačiau bendras tarnavimo laikas priklauso nuo gaminio naudojimo, priežiūros ir laikymo.
Maksimalus paciento svoris	150 kg / 330 lbs
Darbo aplinka	nuo 5 °C iki 40 °C, santykinė oro drėgmė nuo 20 % iki 80 % be kondensato, atmosferos slėgis nuo 700 iki 1060 hPa.
Sandėliavimo ir transportavimo aplinka	nuo 5 °C iki 50 °C, santykinė drėgmė nuo 20 % iki 80 % be kondensato ir atmosfera. Aplinkos slėgis 700-1060 hPa.
Su žmogaus oda besiliečiančios medžiagos	Medžiagos, su kuriomis pacientas ir operatorius / slaugytojas susiduria ilgą laiką naudodami gaminį: Meditap B-365 (sintetinės odos pagalvėlės) P ^x Polyurethane (PU pagalvėlės) P Dryflex (rankenos) P PA6 + 20% GF (stabdžių svirtis) P Rankinis valdymas C ^x
Taikomosios dalys:	Porankis P Rankenos P Kelio pagalvėlė P Kojų atramos atrama P Kojų atramos laikikliai C Rankenų reguliavimo rankenėlės C Rankinis valdiklis ir jo laikiklis. C Rankenos porankio pločiui reguliuoti. C Rankinis valdymas C Įkroviklis C Įkroviklio laidas C Kojinė P

^x P - pacientas, ^x C - slaugytojas

Priedai

Straipsnio Nr.	Aprašymas
58-328-1	Heel strap Standing plate
56-336-4	Oxygen holder
56-338	Drip rod complete with attachment
56-337	Side support, adjustable
56-337-PU	Side support, adjustable PU
56-352	Lower Leg Support
56-333-STD	Standing plate Short, Bure Std, S, Rise
56-333/SW-STD	Standing plate Short, SW, Bure Std, S, Rise
56-383-STD	Standing plate Long, Bure Std, S, Rise
56-383/SW-STD	Standing plate Long, SW, Bure Std, S, Rise
56-339-1-0	Handbrake kit, 2 handles, Bure
56-339-1-1	Handbrake kit, 1 handle, Bure
56-339/75-1-0	Handbrake kit, 75mm wheel, 2 handles
56-339/75-1-1	Handbrake kit, 75mm wheel, 1 handle
57-368	Guide handle standard
56-388	Gait training kit
56-389	Soft basket with attachment, Bure Standard/S
56-305	Touch-up paint Bure, Silver 8
56-306	Touch-up paint Bure, Dark grey RAL 7021

6. Produkto etiketė

Bure STD Linak, 125 mm

System**RoMedic**

REF 56-312L



(01)07331769044879(11)220301(21)610231377

MD CE



LOT 2022-03-R

UDI (unikalus įrenginio identifikavimas) yra žmogaus skaitomame brūkšninio kodo tekste. Jame yra.

(01) EAN kodas

(11) Gamybos data. Data nurodoma formatu MMMMDD

Y = metai, M = mėnuo ir D = data.

(21) Serijos numeris rodomas kaip penkių skaitmenų kodas.

150 kg / 330 lbs

U In: 220-240 VAC, 50Hz

I In: Max 1,5A



775 mm

IPX5

910-1310 mm





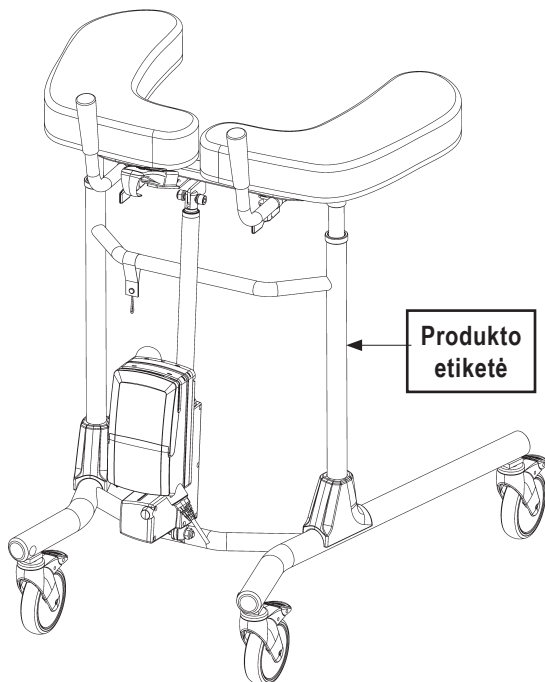













Direct Healthcare Group Sverige AB
Torshamnsgatan 35, 16440 Kista, SWEDEN
www.directhealthcaregroup.com
Made in Sweden

Rev.02



Produkto
etiketė

7. Simbolių paaiškinimas

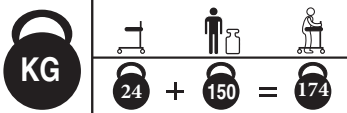
	Produktas atitinka Reglamento MDR 2017/745 dėl medicinos priemonių reikalavimus		Apžiūra
	Medicinos priemonė		Perskaitykite naudojimo vadovą
	Dėmesio		Gaminio kodas
	Gamintojo informacija Direct Healthcare Group Sverige AB		Partijos kodas
	BF tipo darbinė dalis pagal apsaugos nuo elektros smūgio laipsnį		Prietaisas skirtas naudoti tik patalpose
	EEJA simbolis Neišmesti su buitinėmis atliekomis		II klasės prietaisas
	Veikimo ciklas: 2 min. aktyviu režimu (ON) 18 min. pasyviu režimu (OFF)		Didžiausias paciento svoris
	Vaikštinės aukštis		Vaikštinės plotis
	Neužlipkite ant prietaiso		Žr. naudojimo instrukciją (IFU)
		prietaiso svoris (masė), didžiausias paciento svoris ir bendra suma. Viskas kg.	

8. Kaip pranešti apie rimtą incidentą

Apie bet kokį rimtą incidentą, susijusį su gaminiu, reikėtų pranešti gamintojui ir šalies, kurioje yra įsisteigęs naudotojas ir (arba) priežiūros gavėjas, kompetentingai institucijai arba kitai kompetentingai institucijai.

info.export@directhealthcaregroup.com

T: +46 8-557 62 200

Elektromagnetinis suderinamumas (EMC)

Elektromagnetinė spinduliuotė ir bandymo lygiai

Gaminys yra skirtas naudoti nurodytoje aplinkoje, kurioje elektromagnetinių spindulių lygis yra toks, kaip nurodyta toliau. Gaminio prižiūrėtojas ir (arba) naudotojas užtikrina, kad gaminys bus naudojamas tokioje aplinkoje.

Išmetamųjų teršalų bandymas	Standartai	Atitiktis
Radio dažnių emisija	CISPR 11	1 grupė
Radio dažnių emisija	CISPR 11	B klasė
Hamoninės srovės emisijos	IEC 61000-3-2	A klasė
Įtampos svyravimai ir mirgėjimo emisijos	IEC 61000-3-3	Atitinka

Elektromagnetinis atsparumas

Priimtumo kriterijai, taikomi elektromagnetinio suderinamumo kriterijams, yra tokie: neleistinas netyčinis judėjimas daugiau kaip ± 10 mm. Gaminys skirtas naudoti nurodytose aplinkose, kuriose elektromagnetinio triukšmo lygiai yra tokie, kaip nurodyta toliau. Gaminio prižiūrėtojas ir (arba) naudotojas užtikrina, kad gaminys būtų naudojamas tokioje aplinkoje.

Radiaciniai laukai artimoje aplinkoje, atsparumo bandymas ir atitiktis. Standartas: IEC 61000-4-39			
Dirbimo laikas: 3 sek.			
Bandymo lygiai (A/m)	Moduliacija Impulsinė moduliacija	Mod. Dažnis (kHz)	Bandymo dažnis
8	CW	CW	30 kHz
65	50 % darbo ciklas	2.1	134.2 kHz
7.5	50 % darbo ciklas	50	13.56 MHz

Imuniteto testas	Pagrindinis EMC standartas arba bandymo metodas	IEC 60601-1-2 4 leidimas Bandymų lygiai ir atitiktis	
		Profesionalios sveikatos priežiūros įstaigos aplinka	Namų sveikatos priežiūros aplinka
Virštampių	IEC 61000-4-5	± 0.5 kV, ± 1 kV	
Įtampos kritimai	IEC 61000-4-11	0 % U _T ; 0,5 ciklo 0°, 45°, 90°, 135°, 180°, 225°, 270° ir 315° kampų	
		0 % U _T ; 1 ciklas ir 70% U _T ; 25/30 ciklų. Vienfazis: esant 0°	
Įtampos pertrūkiai	IEC 61000-4-11	0% U _T ; 250 / 300 ciklas	
Radio dažnių laukų sukeliama laidieji trikdžiai	IEC 61000-4-6	6 V ISM juostose nuo 0,15 MHz iki 80 MHz 80 % AM esant 1 kHz dažniui	6 V ISM ir mėgėjiškose 0,15-80 MHz dažnių juostose 80 % AM esant 1 kHz dažniui
		Dirbimo laikas: 3 sek. Dažnio žingsnio dydis: 1%	
Spinduliuojami radio dažnių elektromagnetiniai laukai	IEC 61000-4-3	3 V/m 80 MHz – 2.7 GHz 80% AM adresu 1 kHz	10 V/m 80 MHz – 2.7 GHz 80% AM adresu 1 kHz
		Dirbimo laikas: 3 sek. Dažnio žingsnio dydis: 1%	
Elektriniai greiti pereinamieji procesai ir (arba) sproginiai	IEC 61000-4-4	± 2 kV 100 kHz pasikartojimo dažnis	
DIDŽIAUSIAS galios dažnio magnetinis laukas	IEC 61000-4-8	30 A/m 50 Hz arba 60Hz	
Elektrostatinis išlydis (ESD)	IEC 61000-4-2	Susisiekiute su: ± 8 kV Oras: ± 2 kV, ± 4 kV, ± 8 kV, ± 15 kV Išlydžių skaičius: 10 kiekvieno poliškumo	

Belaidžio ryšio įrangos spinduliuojami radijo dažniai, artumo laukai ir atitiktis. (Laiko trukmė: 3 sek.)

Standartas: IEC 61000-4-3

	Bandymo dažnis (MHz)	Grupė (MHz)	Paslauga	Moduliacija	Imuniteto bandymo lygiai (V/m)
Vieta Dažniai	385	380 390	TETRA 400	Impulsinė moduliacija 18 Hz	27
	450	430 470	FMRS 460, FRS 460	FM ± 5 kHz nuokrypis 1 kHz sinusoidė	28
	710	704 787	LTE Band 13, 17	Impulsinė moduliacija 217 Hz	9
	745				
	780				
	810	800 960	GSM 800/900, TETRA 800, iDEN 820, CDMA 850, LTE Band 5	Impulsinė moduliacija 18 Hz	28
	870				
	930				
	1720	1700 1990	GSM 800/900, TETRA 800, iDEN 820, CDMA 850, LTE Band 5	Impulsinė moduliacija 217 Hz	28
	1845				
	1970				
	2450	2400 2570	Bluetooth, WLAN, 802.11 b/g/n, RFID 2450, LTE Band 7	Impulsinė moduliacija 217 Hz	28
	5240	5100 5800	WLAN 802.11 a/n	Impulsinė moduliacija 217 Hz	9
	5500				
5785					
Kita Nustatyta dažniai	433	-	-	Impulsinė moduliacija 2 Hz	3
	-	860-960	-	Impulsinė moduliacija 2 Hz	54
	2450	-	-	Impulsinė moduliacija 2 Hz	54

Dimensions

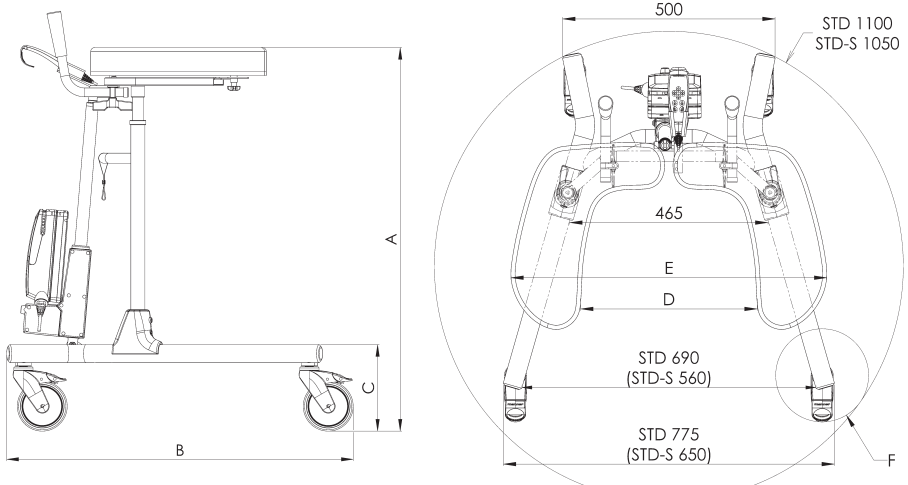

	A	B	C	D	E	F
Wheel diameter	Armrest height. (PU option is 30mm lower) Brake option 5mm lower	Length	Leg clearance (Brake option 5mm lower)	Armrest inner clearance	Armrest outer clearance PU 60mm wider	Wheel area diameter
56-312 Bure STD						
125mm	910-1310	900	215	335-500	675-800	218
100mm	890-1290	885	195			190
75mm	860-1260	880	165			188
56-302 Bure STD S						
125mm	910-1310	900	880-1380	300-380	650-720	218
100mm	890-1290	885	860-1260			190
75mm	860-1260	880	830-1230			188
56-321 Bure STD LOW						
125mm	770-1000	900	215	335-500	675-800	218
100mm	750-980	885	195			190
75mm	720-950	880	165			188

Part list

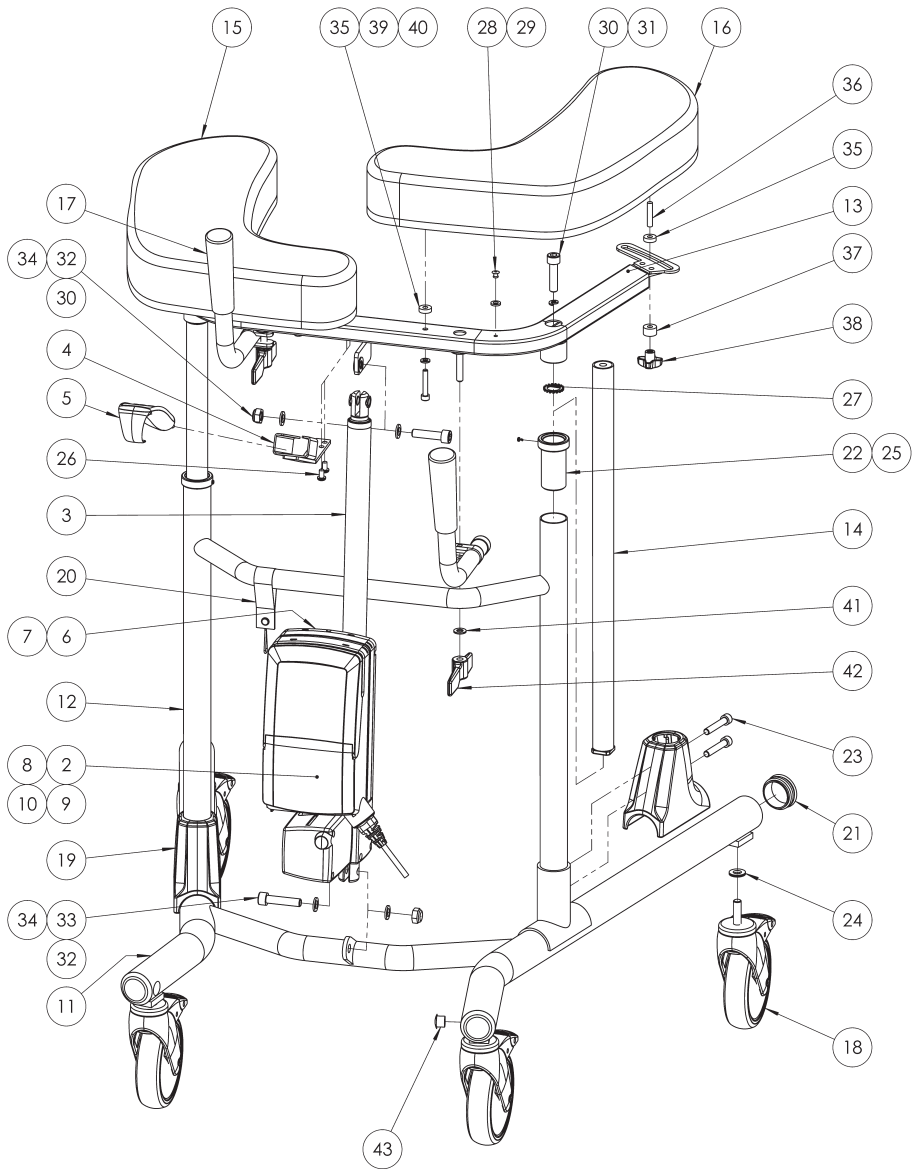

No.	Art No.	Description	No.	Art No.	Description
2	58-397	Control box Linak LA31 220V	23	57-810	Screw MC6S M8x45
3	58-398	Actuator Linak LA31 1500N	24	57-848	Nordlock 10,7x21x2,5
4	57-041-6	Holder hand control Linak HB30	25	57-812	Tapping screw RXS 2,9x4,5
5	58-411-X1	Hand control Linak HB30	26	57-818	Screw K6S M6x10
6	58-402	Battery Linak BA21 LiOn	27	57-811	Serrated lock washer M16
7	58-403	Cable Linak Battery BA21	28	57-828	Pop rivet 4,8x10
8	58-404	Blind plug Linak control box	29	57-904	Washer 6.4x12.5x2 nylon
9	58-405	Bracket Linak Control box/Battery	30	57-816	Screw MC6S M10x40
10	7427111	Ferrite sleeve	31	57-803	Lock washer M10 6.1x11.8x1.6
11	57-300	Bottom frame Bure STD	32	57-817	Lock nut CL6 M10
12	57-301	Middle frame Bure STD	33	57-884	Screw MC6S M10x45
13	57-302	Armrest frame	34	57-825	Washer 10,5x18x2
14	57-607	Telescope inner pipe	35	57-792	Washer Cushion
15	57-305 57-361-R	Armrest cushion Right Armrest cushion PU Right	36	57-808	Pin bolt M6x25 8.8 fzb
16	57-306 57-361-L	Armrest cushion Left Armrest cushion PU Left	37	57-918	Washer 6,5x15x10
17	56-353	Bure Handle assy	38	57-919	Star knob handle
18	57-049 57-319 57-051	Castor wheel 125mm brake Castor wheel 100mm brake Castor wheel 75mm brake	39	57-804	Screw MC6S M8x35
19	57-307	Protective cover plastic	40	57-805	Washer BRB 6,4x12x1,6
20	56-308	Cable holder Bure charger	41	57-806	Washer 8.4x16x1.5
21	57-925	Endcover pipe 39mm black	42	57-917	Wing nut
22	57-310	Middle frame bushing	43	57-788	Brake plug white

Distinguishing parts for other series

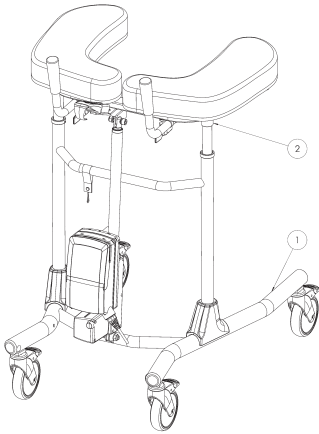

Smal/Narrow 56-302 series		
No.	Art No.	Description
1	57-300-2	Bottom frame Bure Narrow
2	57-302-3	Armrest frame Bure Narrow

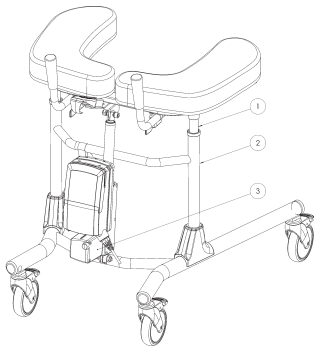

Low 56-321 series		
No.	Art No.	Description
1	57-607-LOW	Telescope inner pipe LOW
2	57-301-LOW	Middle frame Bure STD LOW
3	58-401	Actuator Linak LA31 Low 1500N

56-322 Low Gas		
No.	Art No.	Description
1	57-607-LOW	Telescope inner pipe LOW
2	57-301-LOW	Middle frame Bure STD LOW
3	57-007-LOW	Gas spring 150N Bure Low

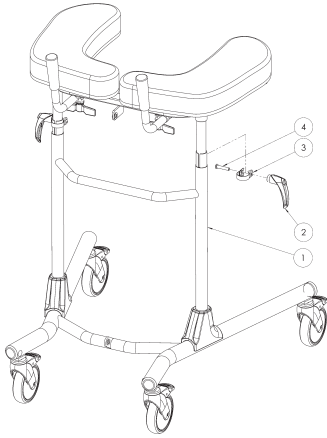

Manual 56-310 series		
No.	Art No.	Description
1	57-301-1	Middle frame Bure STD manual
2	57-352	Locking lever
3	-	Clip height adjustment Bure Manual
4	57-718	Screw K6S M8x40

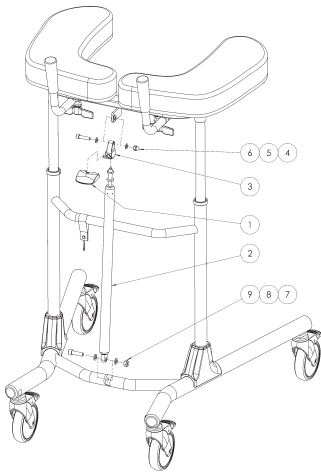

Gas 56-311-series		
No.	Art No.	Description
1	57-329	Throttle handle Bure Gas
2	57-007	Gas spring 150N Bure
3	57-008-3	Gas spring release housing
4	57-806	Washer 8.4x16x1.5
5	57-807	Screw MC6S M8x35
6	57-880	Cap nut CL6 M8
7	57-846	Screw MC6S M10x35
8	57-825	Washer 10,5x18x2
9	57-817	Lock nut CL6 M10

Product Overview

REF

Article number	Product name
56-300	Bure S Manual, 125 mm
56-300-B/0	Bure S Manual, 125 mm, handbrakes
56-300-B/1	Bure S Manual, 125 mm, 1 handbrake
56-300/100	Bure S Manual, 100mm
56-300/75	Bure S Manual, 75mm
56-300/75-DIR	Bure S Manual, 75mm, locked direction
56-300/75-B/0	Bure S Manual, 75mm, handbrakes
56-300/75-B/0-PU	Bure S Manual, 75mm, handbrakes, PU
56-300/75-B/1-PU	Bure S Manual, 75mm, 1 handbrake, PU
56-301	Bure S Gas, 125 mm
56-301-B/0	Bure S Gas, 125 mm, handbrakes
56-301-PU	Bure S Gas, 125mm, PU
56-301/75	Bure S Gas, 75mm
56-301/75-PU	Bure S Gas, 75mm, PU
56-301/75-RS	Bure S Gas, 75mm, locked direction
56-310	Bure Std Manual, 125mm
56-310-B/0	Bure Std Manual, 125mm, handbrakes
56-310/100	Bure Std Manual, 100mm
56-310/75	Bure Std Manual, 75mm
56-310/75-B/0	Bure Std Manual, 75mm, handbrakes
56-310-PARSONS-KD	Bure Std Manual, 125mm, KnockDown
56-311	Bure Std Gas, 125mm
56-311-PARSONS-KD	Bure Std Gas, 125mm, KnockDown, 2 direction locks
56-311-B/1	Bure Std Gas, 125mm, 1 handbrake
56-311-BRAKE/0-PU	Bure Std Gas, 125mm, handbrakes, PU
56-311-PU	Bure Std Gas, 125mm, PU
56-311-RS	Bure Std Gas, 125mm, 1 direction lock
56-311/100	Bure Std Gas, 100mm
56-311/100-PU	Bure Std Gas, 100mm, PU
56-311/75	Bure Std Gas, 75mm
56-311/75-B/0	Bure Std Gas, 75mm, handbrakes
56-311/75-B/1	Bure Std Gas, 75mm, 1 handbrake
56-311/75-PU	Bure Std Gas, 75mm, PU

Article number	Product name
56-322/75	Bure Low Gas, 75mm
56-322-S	Bure Low S Gas, 125mm
56-322-S-B/0	Bure Low S Gas, 125mm, handbrakes
56-322-S/75	Bure Low S Gas, 75mm
56-302L	Bure S Linak, 125 mm
56-302L-PU	Bure S Linak, 125mm, PU
56-302L-B/0	Bure S Linak, 125mm, handbrakes
56-302L-B/0-PU	Bure S Linak, 125mm, handbrakes, PU
56-302L-B/1	Bure S Linak, 125mm, 1 handbrake
56-302L-B/1-PU	Bure S Linak, 125mm, 1 handbrake, PU
56-302L-UK	Bure S Linak, 125 mm, UK
56-302L-PU-UK	Bure S Linak, 125mm, PU, UK
56-302L-B/0-UK	Bure S Linak, 125mm, handbrakes, UK
56-302L-B/0-PU-UK	Bure S Linak, 125mm, handbrakes, PU, UK
56-302L-B/1-UK	Bure S Linak, 125mm, 1 handbrake, UK
56-302L-B/1-PU-UK	Bure S Linak, 125mm, 1 handbrake, PU, UK
56-302L-US	Bure S, Linak, 125mm, US
56-302L-AUS	Bure S, Linak, 125mm, AUS
56-302L/75	Bure S, Linak, 75mm
56-302L/75-PU	Bure S Linak, 75mm, PU
56-302L/75-B/0	Bure S Linak, 75mm, handbrakes
56-302L/75-B/0-PU	Bure S Linak, 75mm, handbrakes, PU
56-302L/75-B/1	Bure S Linak, 75mm, 1 handbrake
56-302L/75-B/1-PU	Bure S Linak, 75mm, 1 handbrake, PU
56-302L/75-UK	Bure S Linak, 75mm, UK
56-302L/75-PU-UK	Bure S Linak, 75mm, PU, UK
56-302L/75-B/0-UK	Bure S Linak, 75mm, handbrakes, UK
56-302L/75-B/0-PU-UK	Bure S Linak, 75mm, handbrakes, PU, UK
56-302L/75-B/1-UK	Bure S Linak, 75mm, 1 handbrake, UK
56-302L/75-B/1-PU-UK	Bure S Linak, 75mm, 1 handbrake, PU, UK
56-312L	Bure STD Linak, 125 mm
56-312L-PU	Bure STD Linak, 125mm, PU
56-312L-B/0	Bure STD Linak, 125mm, handbrakes
56-312L-B/0-PU	Bure STD Linak, 125mm, handbrakes, PU
56-312L-B/1	Bure STD Linak, 125mm, 1 handbrake

Article number	Product name
56-312L-B/1-PU	Bure STD Linak, 125mm, 1 handbrake, PU
56-312L-UK	Bure STD Linak, 125mm, UK
56-312L-PU-UK	Bure STD Linak, 125mm, PU, UK
56-312L-B/0-UK	Bure STD Linak, 125mm, handbrakes, UK
56-312L-B/0-PU-UK	Bure STD Linak, 125mm, handbrakes, PU, UK
56-312L-B/1-UK	Bure STD Linak, 125mm, 1 handbrake, UK
56-312L-B/1-PU-UK	Bure STD Linak, 125mm, 1 handbrake, PU, UK
56-312L-CAN-KD	Bure STD Linak, 125mm, Knockdown CAN
56-312L-KD	Bure STD Linak, 125mm, Knockdown
56-312L-KD-AUS	Bure STD Linak, 125mm, Knockdown Aus
56-312L-US	Bure STD Linak, 125mm, US
56-312L-AUS	Bure STD Linak, 125mm, AUS
56-312L/75	Bure STD Linak, 75mm
56-312L/75-PU	Bure STD Linak, 75mm, PU
56-312L/75-B/0	Bure STD Linak, 75mm, handbrakes
56-312L/75-B/0-PU	Bure STD Linak, 75mm, handbrakes, PU
56-312L/75-B/1	Bure STD Linak, 75mm, 1 handbrake
56-312L/75-B/1-PU	Bure STD Linak, 75mm, 1 handbrake, PU
56-312L/75-UK	Bure STD Linak, 75mm, UK
56-312L/75-PU-UK	Bure STD Linak, 75mm, PU, UK
56-312L/75-B/0-UK	Bure STD Linak, 75mm, handbrakes, UK
56-312L/75-B/0-PU-UK	Bure STD Linak, 75mm, handbrakes, PU, UK
56-312L/75-B/1-UK	Bure STD Linak, 75mm, 1 handbrake, UK
56-312L/75-B/1-PU-UK	Bure STD Linak, 75mm, 1 handbrake, PU, UK
56-312L/75-AUS	Bure STD Linak 75mm, AUS
56-321L/75	Bure Low Linak, 75mm
56-321L/75-PU	Bure Low Linak, 75mm, PU
56-321L/75-B/0	Bure Low Linak, 75mm, handbrakes
56-321L/75-B/0-PU	Bure Low Linak, 75mm, handbrakes, PU
56-321L/75-B/1	Bure Low Linak, 75mm, 1 handbrake
56-321L/75-B/1-PU	Bure Low Linak, 75mm, 1 handbrake, PU
56-321L/75-UK	Bure Low Linak, 75mm, UK
56-321L/75-PU-UK	Bure Low Linak, 75mm, PU, UK
56-321L/75-B/0-UK	Bure Low Linak, 75mm, handbrakes, UK
56-321L/75-B/0-PU-UK	Bure Low Linak, 75mm, handbrakes, PU, UK
56-321L/75-B/1-UK	Bure Low Linak, 75mm, 1 handbrake, UK
56-321L/75-B/1-PU-UK	Bure Low Linak, 75mm, 1 handbrake, PU, UK

Article number	Product name
56-321L-S/75	Bure Low S Linak, 75mm
56-321L-S/75-PU	Bure Low S Linak, 75mm, PU
56-321L-S/75-B/0	Bure Low S Linak, 75mm, handbrakes
56-321L-S/75-B/0-PU	Bure Low S Linak, 75mm, handbrakes, PU
56-321L-S/75-B/1	Bure Low S Linak, 75mm, 1 handbrake
56-321L-S/75-B/1-PU	Bure Low S Linak, 75mm, 1 handbrake, PU
56-321L-S/75-UK	Bure Low S Linak, 75mm, UK
56-321L-S/75-PU-UK	Bure Low S Linak, 75mm, PU, UK
56-321L-S/75-B/0-UK	Bure Low S Linak, 75mm, handbrakes, UK
56-321L-S/75-B/0-PU-UK	Bure Low S Linak, 75mm, handbrakes, PU, UK
56-321L-S/75-B/1-UK	Bure Low S Linak, 75mm, 1 handbrake, UK
56-321L-S/75-B/1-PU-UK	Bure Low S Linak, 75mm, 1 handbrake, PU, UK

Main configuration is following: 125 mm wheels, no handbrakes, cushions made of synthetic leather, regular hand control, no special features. Following variations are possible:

- 125/100/75 mm – indicates diameter of wheels
- Handbrakes – indicates that the model has a handbrake on both handles
- 1 handbrake – indicates that the model has only 1 handbrake on one of the handles
- UK, AUS, US – models designed specifically for these countries
- Linak- means that the model includes electronics from Linak for adjust of the height
- Gas – means that the model includes hydraulic system for adjustment of the height
- Manual – means that the height of the model is adjusted manually
- Plus – means that the model includes a Plus hand control
- Low – means that the model has lower middle frame for shorter patients
- S – means that the model is more narrow than the standard model
- PU – means that the model includes cushions made of Polyurethane
- DIR/RS – Means that the model has rotation stop

Simple solutions for great results

SystemRoMedic® is the name of Direct Healthcare Group's unique easy transfer concept, the market's widest and most comprehensive range of clever, easy-to-use and safe transfer and lifting aids designed to make life easier, both for the user and for the caregiver. SystemRoMedic® is a complete solution that provides for the majority of patient transfer or manual handling requirements. From the simplest to the most complex scenarios, from the lightest to the heaviest. The concept encompasses assistive devices for four different categories of transfers:

- Transfer, assistive devices for manual transfers of users between two locations.
- Positioning, assistive devices for manual repositioning of users within the same location.
- Support, assistive devices for mobility support e.g., during sit-to-stand or gait training.
- Lifting, assistive devices for manual and mechanical lifting of users.

Improved work environment, improved quality of care and cost savings

The philosophy behind SystemRoMedic® is focused on the prevention and reduction of occupational injuries while allowing users to experience a greater sense of independence and dignity. Through a unique combination of training and a complete range of efficient transfer aids, SystemRoMedic® offers improvement of both work environment and quality of care and, at the same time, achieves significant cost savings.

Always make sure that you have the correct version of the manual

The most recent version of all manuals are available for downloading at/from our website;
www.directhealthcaregroup.com

For questions about the product and its use

Please contact your local Direct Healthcare Group and SystemRoMedic® representative. A complete list of all our partners with their contact details can be found on our website; www.directhealthcaregroup.com.



Moving Health Forward

CE Type BF Applied Parts

Medical Device Class I. The product complies with the requirements of the Medical Devices Regulation 2017/745.

Direct Healthcare Group Sverige AB
Torshamnsgatan 35,
SE-164 40 Kista, Sweden
Tel: +46 (0)8-557 62 200
info@directhealthcaregroup.com
www.directhealthcaregroup.com