

Reveal 16*i*

User Guide



Humanware

see things. differently.

Reveal 16i

Brugervejledning

DANSK OVERSÆTTELSE AF INSTRULOG A/S

INDHOLD

Lær din Reveal at kende.....	5
Kassens indhold.....	5
Opsætning af Reveal.....	6
Beskrivelse af din Reveal.....	10
Reveal 16i Brugstilstande	13
Live Tilstand.....	13
Tænd for din Reveal enhed.....	13
Brug din Reveal til Skrivebords læsning.....	14
Brug din Reveal til Distance læsning.....	15
Zoom Ind og Ud.....	16
Ændring af kontrast.....	16
Justering af Kontrastforhold	17
Autofokus Lås	18
Indstillinger Menu	19
Læselinjer og Masker	21
Avanceret tilstand	22
Justering af Lydstyrke	22
Brug af Prodigy	23
Naviger rundt i Prodigy modulet	23
Tag billede af et Dokument	23
Læser	27
Navigering i dit dokument.....	29
Håndskrivnings Værktøj.....	32
Gennemse gemte dokumenter.....	34
Ændre dine Indstillinger.....	41
Hjælp Menu.....	45
Softwareopdatering	45
Bluetooth Tastatur	47
Specialdesignet HumanWare Tastatur.....	47
Tilslut et Bluetooth tastatur.....	47
Opbevaring af Reveal	48

Benyt Reveal med en anden skærm.....	49
Fejlfinding	49
Sikkerhed og Vedligeholdelse.....	50
Specifikationer	51
FCC/Industry Canada Info (ENGELSK)	52
FCC / Industry Canada Two Part Statement:	52
Per Industry Canada RSS rules: (ENGELSK)	52
FCC Advarsel.....	52
Warranty (ENGELSK)	53

INTRODUKTION

Stort tillykke med din Reveal 16i, din helt nye personlige assistent med indbygget touchskærm og den bedste billedkvalitet på markedet, designet til dig af HumanWare Inc. den komplette foldbare og transportable forstørrelsesenhed med den bedste billedkvalitet på markedet! Din Reveal 16i er en del af simple, intelligente, bærbare og tilpasningsdygtige produkter fra HumanWare som har til formål at genoprette og opretholde uafhængighed for personer med synsnedsettelse.

Reveal 16i er et komplet forstørrelsessystem som vil give dig muligheden for at forstørre, læse dokumenter og tage billeder. Tryk på Skrift knappen og du har med det samme adgang til din helt egen personlige computer med Android™, i en af de seneste udgaver, Nougat.

Gennemgå og læs venligst hele denne brugervejledning før du begynder at tage din nye Reveal i brug. Såfremt du har spørgsmål til systemet, kontakt venligst HumanWare Kundeservice eller din forhandler, hvorfra du fik denne enhed.

Copyright © 2019 Technologies HumanWare Inc., - Alle rettigheder forbeholdes. Brugervejledningen må ikke kopieres helt eller delvist, ej heller opbevares i datasystemer eller søgesystemer, uden skriftlig tilladelse fra Technologies HumanWare Inc.

LÆR DIN REVEAL AT KENDE

I dette afsnit præsenteres du for den generelle information omkring Reveal for at gøre dig fortrolig med den.

KASSENS INDHOLD

- Reveal 16i
- En udprintet brugervejledning (Engelsk)
- Hurtig Start Guide dokument (Engelsk=
- Strømforsyning
- Nordamerikansk strømkabel
- Europæisk strømkabel
- Engelsk strømkabel
- Australsk strømkabel

OPSÆTNING AF REVEAL

Din Reveal 16i enhed blev designet med et ønske om simplicitet. Følg nedenstående vejledning for hurtigt at få din enhed op og køre.

1. Fjern forsigtigt din Reveal fra dens beskyttende kasse. Du finder enheden foldet sammen i sin transportable position.
2. Placer din Reveal på en plan overflade, eksempelvis et bord, mens du sikre dig at HumanWare logoet befinder sig vendt om på hovedet, og foran dig.
3. Med din ene hånd holder du læsepladen fast på bordet og med den anden hånd løfter du toppen af kamera armen (der hvor kameraet er monteret). Kamera armen låser på plads i den åbne position. Det kan være nødvendigt at bruge lidt ekstra kræfter.

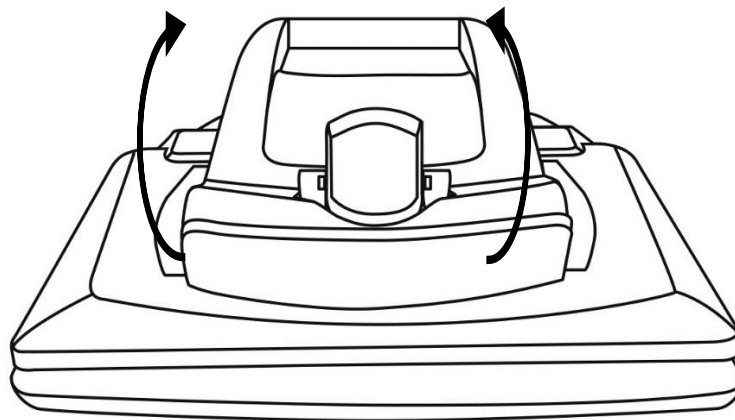

4. Forsigtigt skal du nu holde fast i skærmen på hver side og roligt hive og vinkle bunden af selve skærmen hen mod dig, indtil den er placeret i en tilpas og komfortabel position.

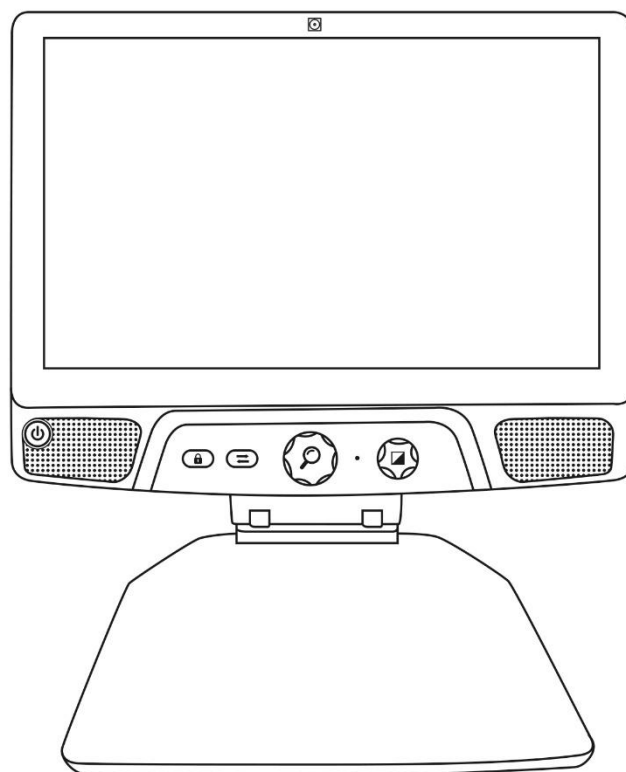
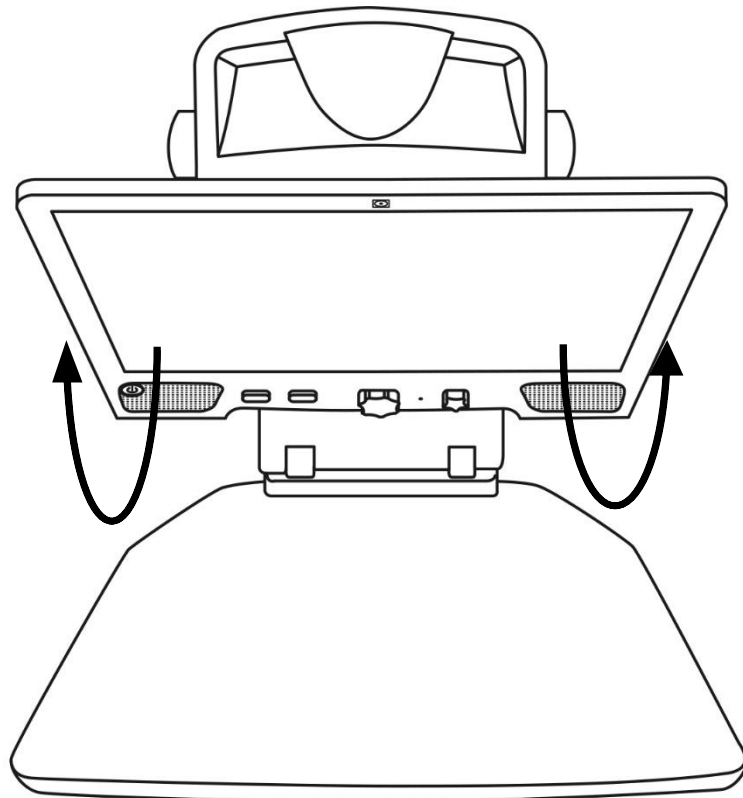

5. Du finder flere forskellige kabler i boksen.
 - En universel strømforsyning.
 - Specifikke strømkabler til forskellige lande.
6. Indsæt det rette strømkabel i porten på bagsiden af din Reveal.

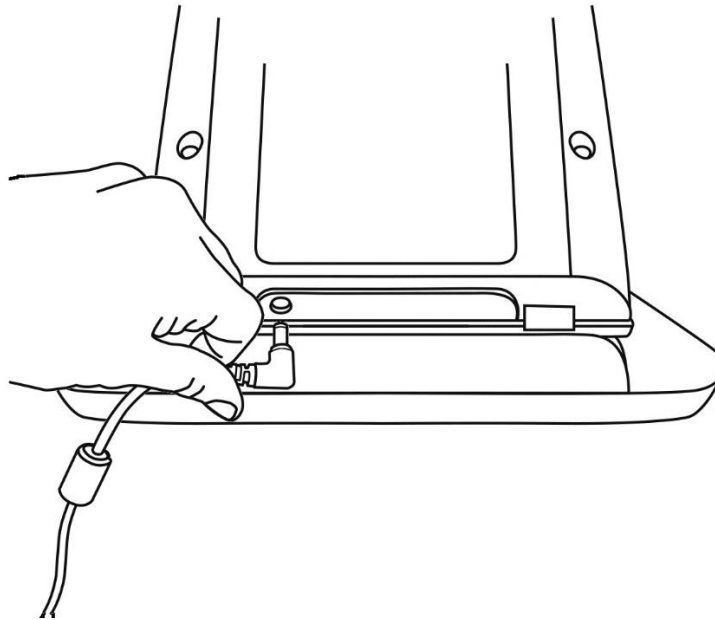

7. Sæt den anden ende af 230 V kablet i stikkontakten.

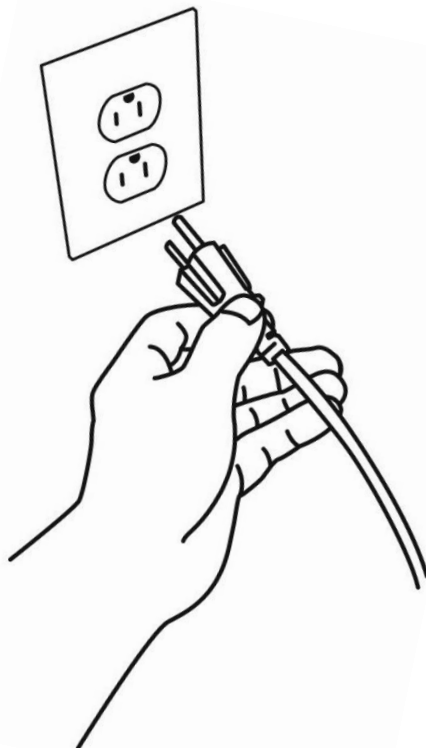

Bemærk venligst: Tænd / Sluk knappen på din Reveal enhed bør nu lyse rødt hvilket betyder at din enhed er tilsluttet korrekt og klar til brug. Såfremt du har en Reveal med batteri installeret vil du opleve at Tænd / Sluk knappen lyser orange, hvilket derved betyder at batteriet oplader.

8. Tryk og hold på den røde Tænd / Sluk knap i et sekund og din Reveal vil starte op med det samme.

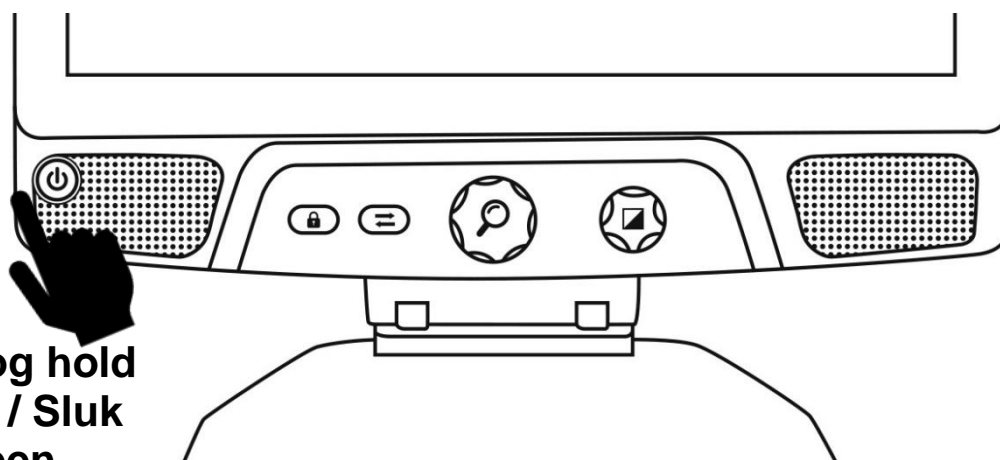

**Tryk og hold
Tænd / Sluk
knappen
i et sekund**

BESKRIVELSE AF DIN REVEAL

Fronten

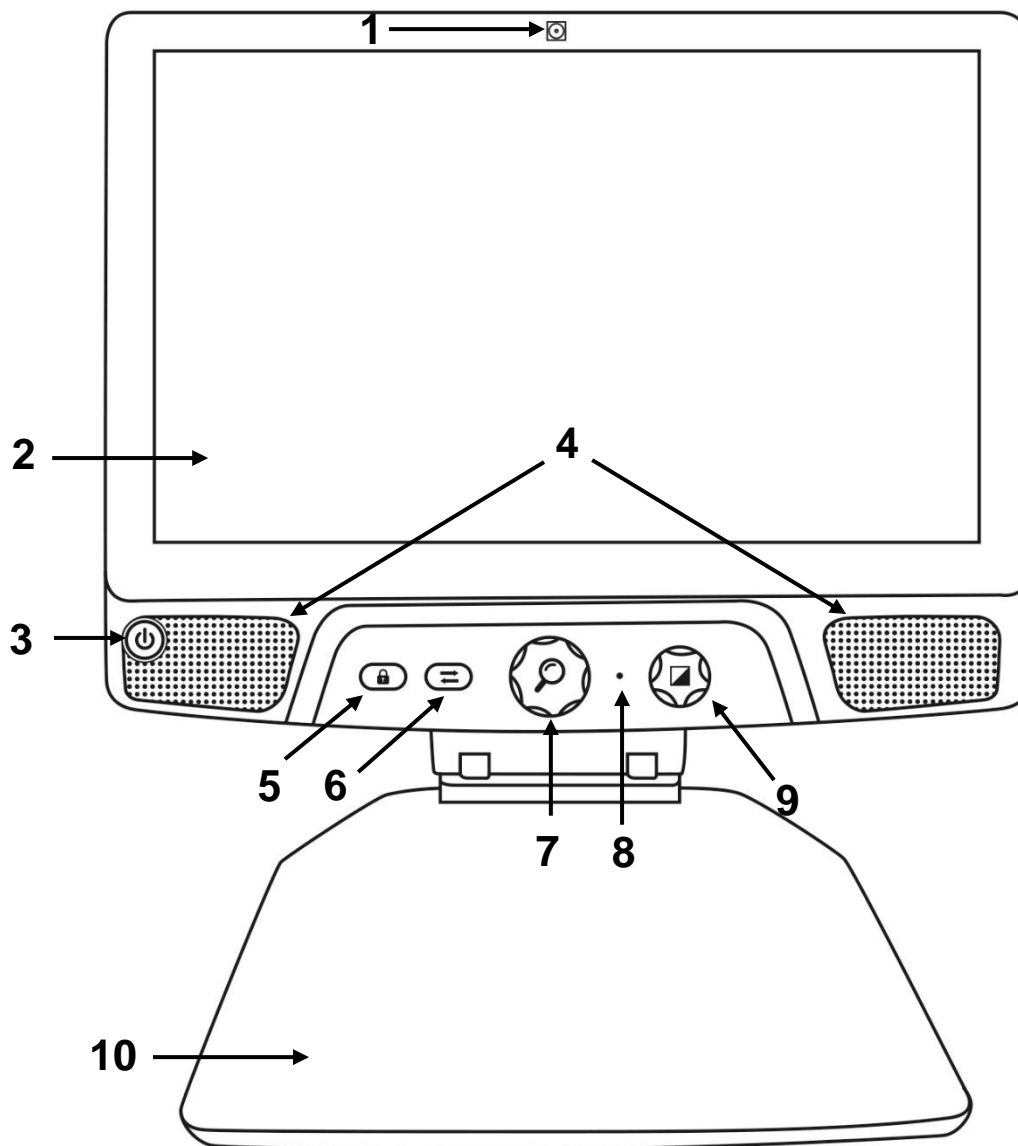

1. Fremadrettet kamera
2. Touchskærm
3. Tænd / Sluk knap
4. Højtalere
5. Autofokus Lås knap
6. Skift Knap
7. Zoom knap
8. Mikrofon
9. Kontrast / Lydstyrke knap
10. Læseplade

Siden

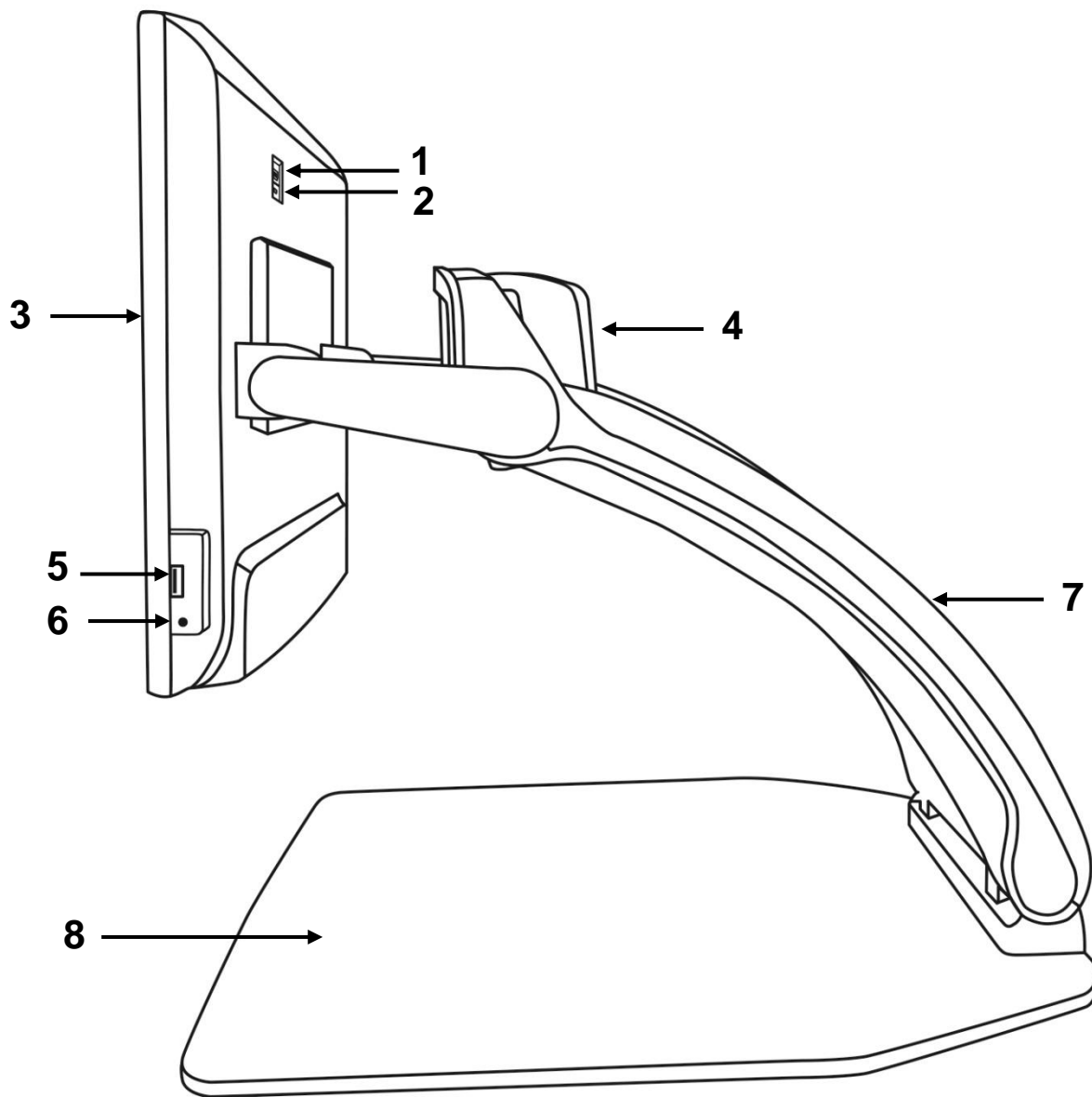

1. HDMI port
2. Micro USB port (benyttes ved serviceeftersyn, brug ikke)
3. Touchskærm
4. Drejebart kamera
5. USB port
6. Hovedtelefon port
7. Kamera arm
8. Læseplade

Bagsiden

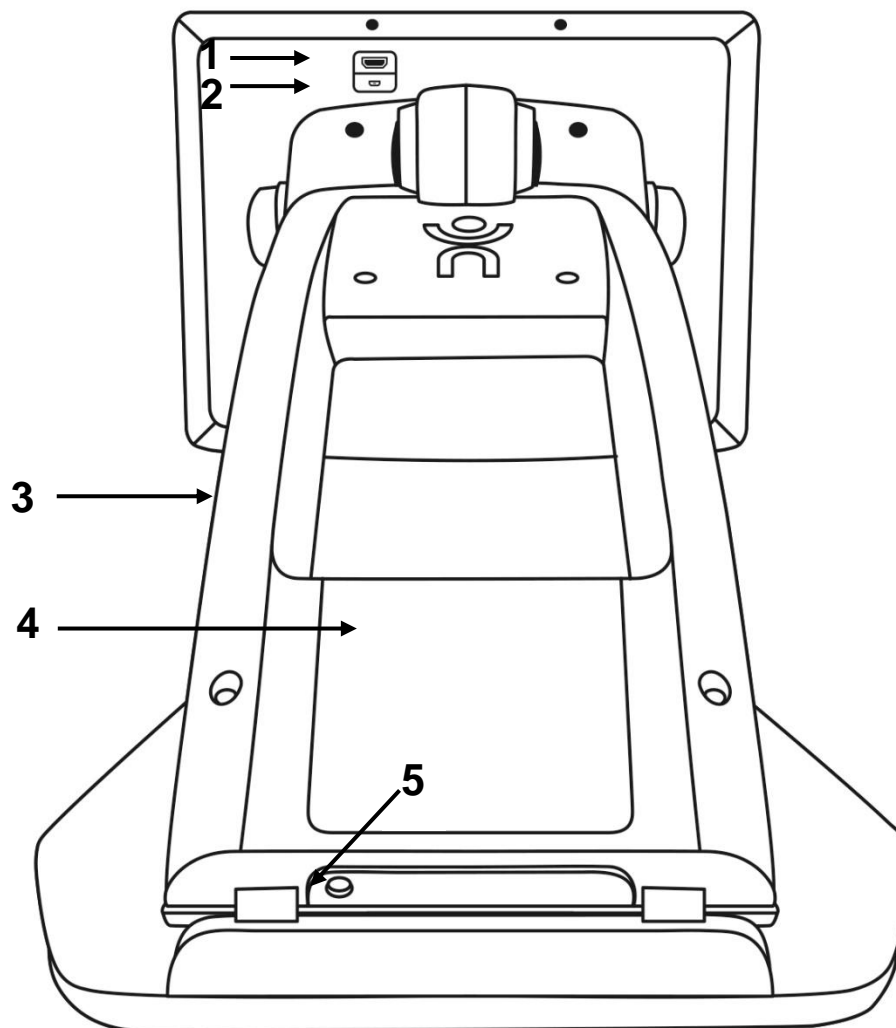

1. HDMI port
2. Micro USB port
3. Kamera arm
4. Batteri (tilbehør)
5. Strømstik

REVEAL 16i BRUGSTILSTANDE

Din Reveal 16i tilbyder to forskellige tilstande som du kan udnytte: **Live Tilstand** samt **Avanceret Tilstand**.

Du kan til enhver tid nemt skifte mellem de to tilstande ved at trykke på **Skift knappen**, som er placeret lige  neden under skærmen.

Live Tilstand er den tilstand som du er vant til, når du har benyttet CCTV eller digital forstørrelse tidligere. Det er ganske simpelt men samtidigt et enormt stærkt redskab som lader dig forstørre dokumenter og billeder som du placerer på læsepladen, eller når du gør brug af Distance Kameraet ved blot at rotere kameraet bag skærmen. **Live Tilstand** er den almindelige, standard tilstand. Din Reveal 16i vil starte op i denne tilstand hver gang du tænder for den.

Avanceret Tilstand er hvor du får adgang til yderligere funktioner, og hvor Reveal 16i opnår sit fulde potentiale. **Avanceret Tilstand** gør dig i stand til at tilgå langt flere avancerede funktioner i en specialdesignet brugerflade med god kontrast. Disse funktioner er blandt andet den Optiske Tegngenkendelse (OCR), kendt fra Connect 12, samt Bookshare, en effektiv lommeregner og billedgalleri. **Avanceret Tilstand** giver dig ydermere adgang til at kunne bruge Android, hvilket gør dig i stand til at transformere din Reveal 16i enhed til en almindelig Android / Computer enhed.

LIVE TILSTAND

TÆND FOR DIN REVEAL ENHED

Når din Reveal er slukket, og med strøm tilsluttet, vil den runde **Tænd / Sluk knap** som er placeret i venstre side nede i bunden af din skærm, lyse rødt, eller orange såfremt du har et batteri installeret, og som derved er i gang med at blive ladet op.

For at tænde for din Reveal skal du blot trykke og holde Tænd / Sluk knappen nede i et sekund.

Skærmen vil tænde og Tænd / Sluk knappen vil skifte farve fra rød (eller orange såfremt du har en Reveal enhed med batteri installeret) til grøn. Såfremt Tænd / Sluk knappen ikke lyser overheadet skal du tjekke at din Reveal er korrekt tilsluttet strøm.

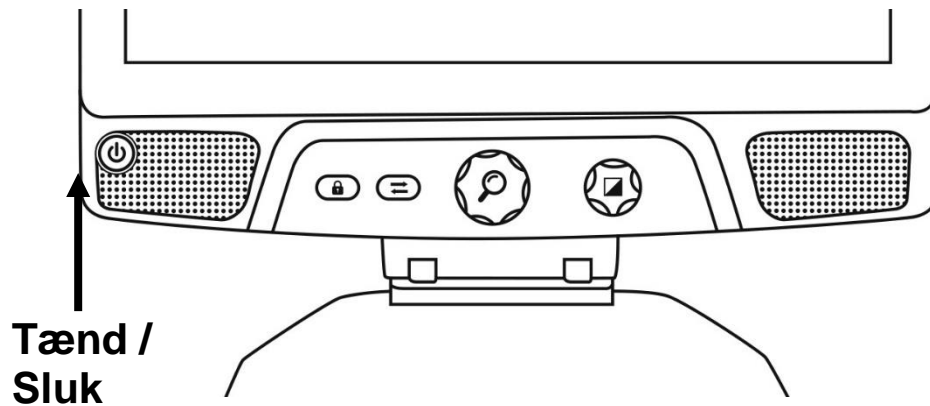

BRUG DIN REVEAL TIL SKRIVEBORDS LÆSNING

Når du tænder for din Reveal 16i vil den starte op i Live Tilstand. Live Tilstand fungerer akkurat som en elektronisk forstørrelsesenhed, ligesom et almindeligt CCTV. Når kameraet som din Reveal 16i er udstyret med peger nedad, ned mod læsepladen (også kaldet Skrivebords læsning), vil alt du placerer inde på læsepladen blive præsenteret for dig på den store 16 tommer skærm. Dette er enheds mest simple brugsmetode.

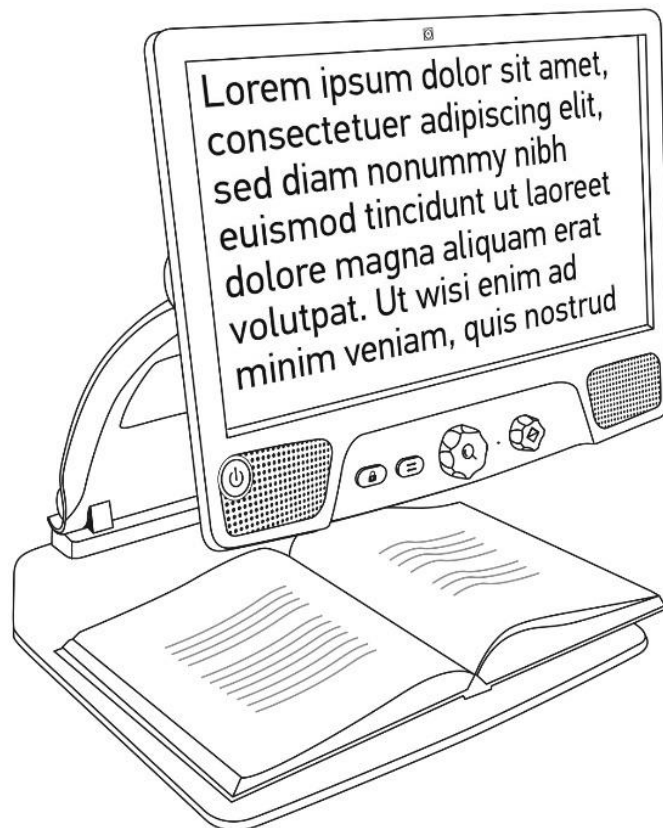

BRUG DIN REVEAL TIL DISTANCE LÆSNING

Din Reveal tilbyder også at præsentere objekter som befinder sig længere væk. For at gøre dette skal du blot rotere kameraet rundt, som du finder på toppen af kamera armen, på bagsiden bag skærmen.

1. Find kameraet omme på bagsiden af din Reveal 16i enhed. Det er den lille kasse som du finder på toppen af kamera armen.
2. Hold fast på den nederste del af selve kamera kassen.
3. Træk den nederste del opad, og roter kameraet hen mod dig.
4. Drej kameraet hele vejen hen mod objektet som du ønsker at se på (tavle, landskabet eller lignende).
5. Når du er færdig med at benytte Distance læsning kan du blot dreje kameraet retur til sin oprindelige position.

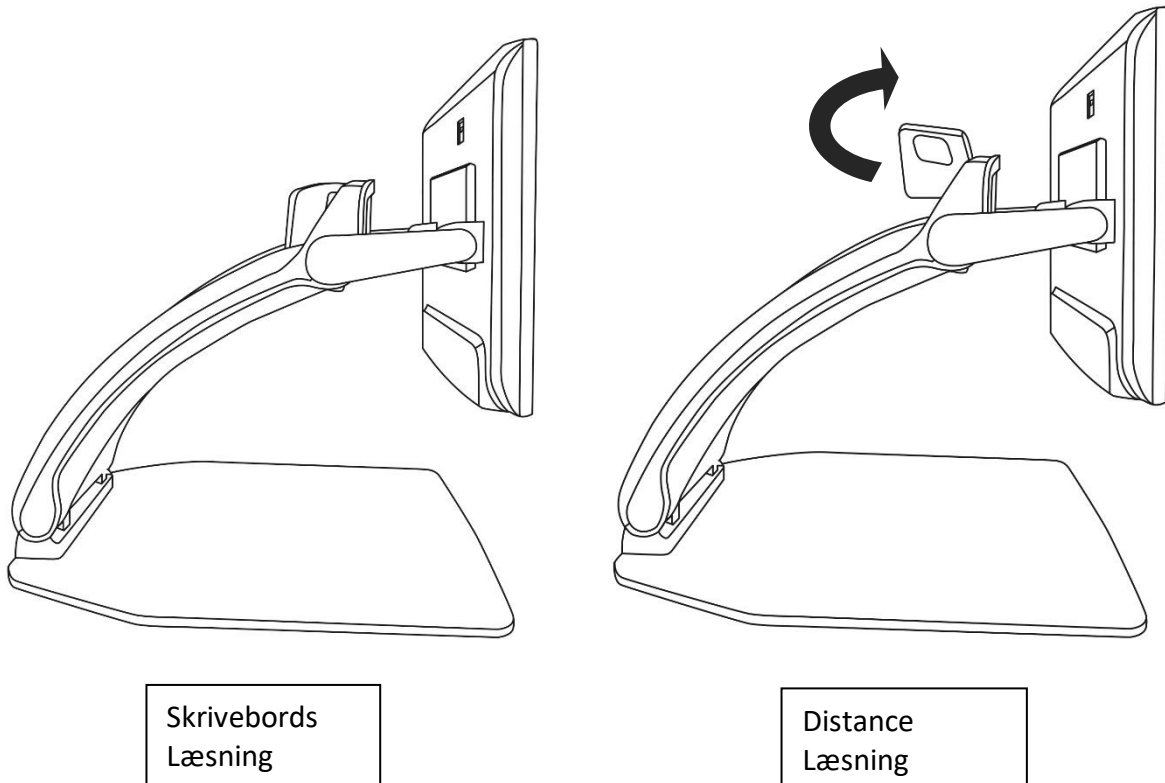

Bemærk venligst: Du kan rotere kameraet så det peger ud til siderne, når du ønsker at benytte Distance læsning.

ZOOM IND OG UD

Den centrerede knap på Reveal benyttes til at zoome ind og ud.

Drej Zoom knappen med uret for at zoome ind.

Drej Zoom knappen mod uret for at zoome ud.

Når du har forstørret en tekst eller et objekt op kan du **trykke og holde på Zoom knappen** for midlertidigt at zoome helt ud til 1X forstørrelse, for at få et overblik. **Slip Zoom knappen** for at vende tilbage til den forstørrelse du havde før.

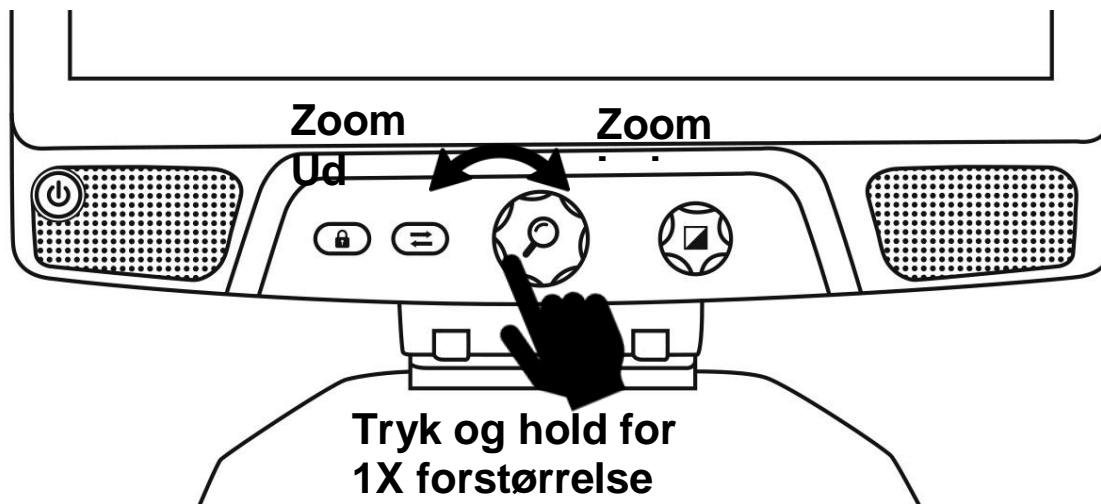

ÆNDRING AF KONTRAST

Din Reveal giver dig mulighed for at justere på kontrasten for bedre at tilpasse sig dine behov og præferencer.

Drej Kontrast / Lydstyrke knappen rundt for at ændre på kontrasten.

Bliv ved med at dreje på knappen indtil du har fundet den kontrast som du finder mest brugbar.

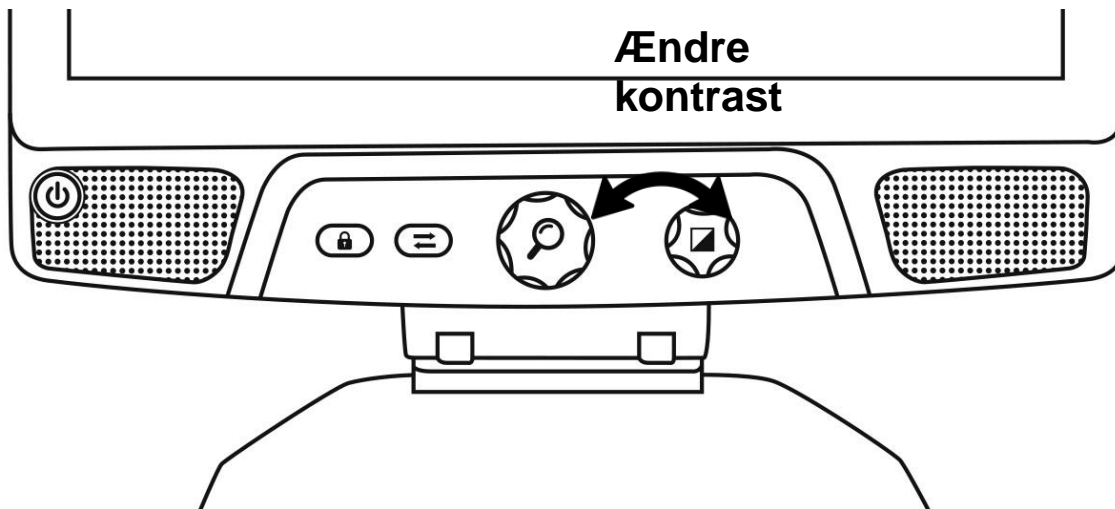

De kontraster der er valgt som standard er Ægte farver, Sort på Hvid, Hvid på Sort, Sort på Gul samt Gul på Sort. Yderligere kontraster er tilgængelige i indstillings menuen.

JUSTERING AF KONTRASTFORHOLD

Selve intensiteten af kontrasten, kontrastforholdet, kan justeres så de passer til dine behov, når du befinder dig alle andre steder end i Kontrast indstillingen.

For at justere på kontrastforholdet:

1. **Tryk på Kontrast / Lydstyrke knappen.** Du befinder dig nu i indstillings menuen for kontrast.
2. **Drej Kontrast / Lydstyrke knappen** mod uret for at nedsætte forholdet, eller med uret for at øge forholdet.
3. **Vent to sekunder** og din Reveal vender automatisk retur til det forrige skærbillede.

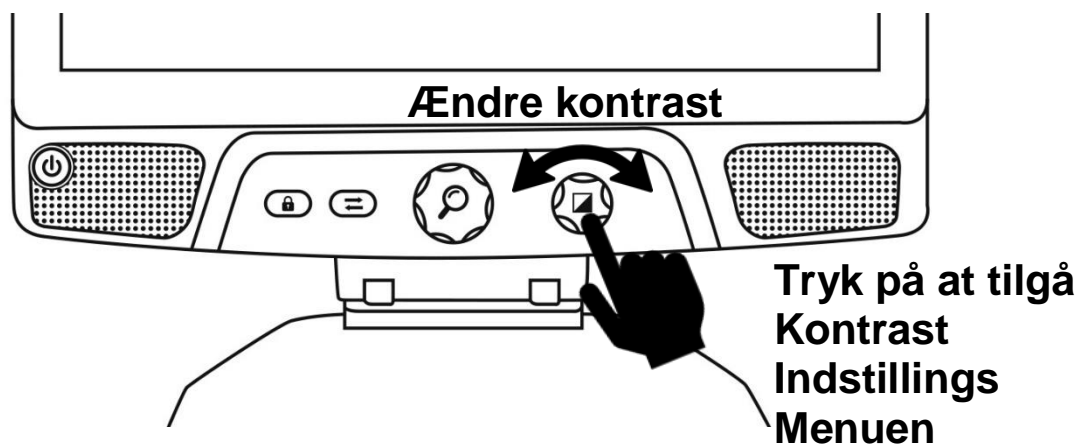

AUTOFOKUS LÅS

Din Reveal er udstyret med et system til automatisk at fokusere på tekst og / eller objekter, for at sikre at du får den bedst mulige fokus i den aktuelle situation. På trods af dette har du altid mulighed for at deaktivere og aktivere autofokus funktionen. Dette er specielt nødvendigt når du udfører manuelt arbejde neden under kameraet, eksempelvis når du skriver på et stykke papir og du ønsker at undgå at kameraet får fokus på din hånd eller din kuglepen.

For at låse automatisk skal du trykke på Autofokus Lås knappen. Tryk igen for at låse op. Autofokus vil automatisk låse op hvis du ændre på forstørrelsen.

Tryk og hold Autofokus Lås knappen for at nulstille fokus.



Tryk en gang for at låse og låse autofokus op igen

Tryk og hold for af nulstille fokus

Du vil se dette  ikon dukke op i skærbilledet, øverst til højre, år autofokus er låst.

INDSTILLINGER MENU

For at tilgå Indstillinger Menuen på din Reveal enhed, tryk og hold Kontrast / Lydstyrke knappen.

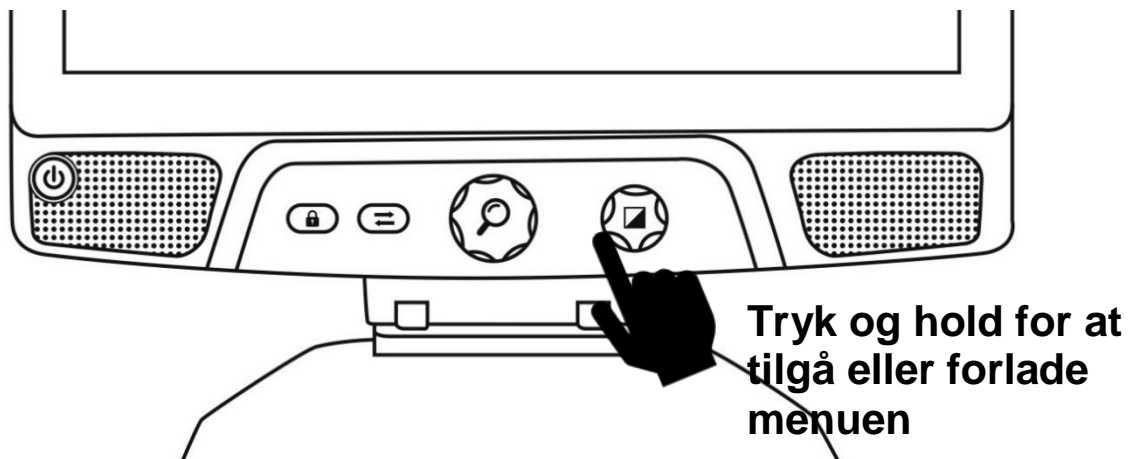

For at navigere i menuen på din Reveal, drej på Zoom knappen.

For at aktivere et menupunkt eller tilgå en undermenu, tryk da ind på Zoom knappen.

For at springe tilbage til den forrige menu, tryk på Kontrast knappen eller tryk og hold på Kontrast knappen for at returnere helt til Skrivebord eller Distance læsning.

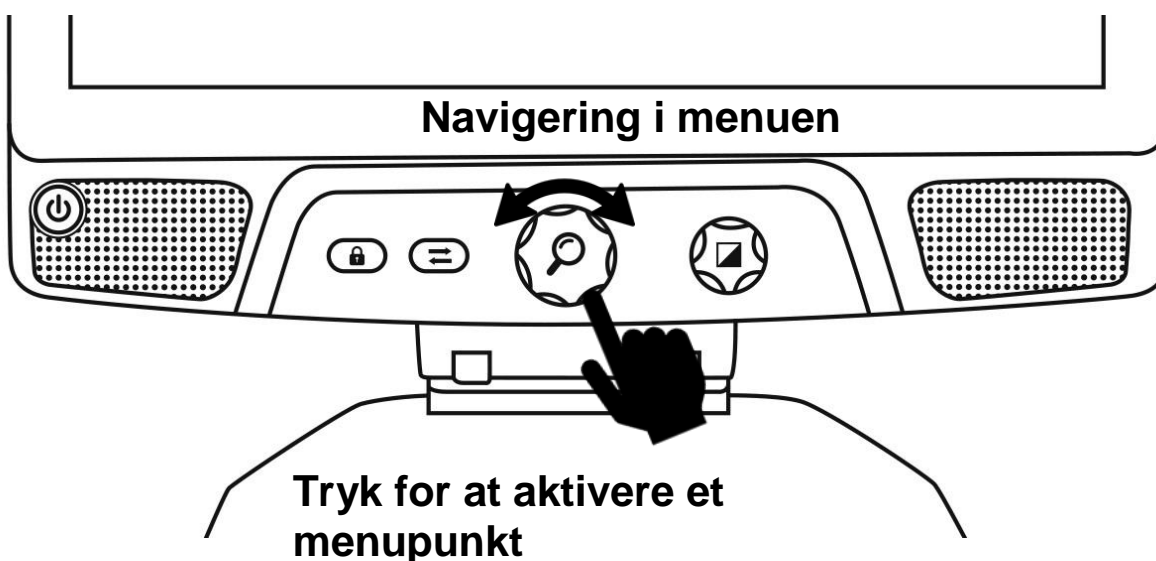

Menuen består af følgende elementer:

Læselinjer og Masker: Tilføjer en læselinje eller en læsemaske direkte i billedet som du ser, for nemmere at kunne orientere dig. Vælg elementet Juster for at få mulighed for at justere selve positionen.

Aktiverede kontraster: Herunder kan du angive hvilke kontraster der skal være tilgængelige når du benytter Kontrast / Lydstyrke knappen.

Foretrukket forstørrelse: Angiv hvilken forstørrelse du ønsker at din Reveal enhed skal tænde i.

Skærm: Juster på skærmopdateringsfrekvensen for din Reveal 16i skærm.

Information: Her får du information omkring din Reveal 16i enhed.

LÆSELINJER OG MASKER

Du kan vælge at tilføje en horisontal linje eller læsemasker oven på det eksisterende billede, som gør det nemmere for dig at orientere dig. Se en illustration herunder:

Lorem ipsum dolor
 sit amet, consectetur
 adipiscing elit. Mae
 porttitor congue m

Læselinje

Læsemasker

sit amet, consectetur
 adipiscing elit. Mae

Tilføj en linje eller en maske

For at tilføje en læselinje eller en læsemaske til skærbilledet:

Tryk på Autofokus Lås samt Zoom knappen samtidigt for at tilføje/fjerne en læselinje eller læsemaske.

Alternativt kan du en linje eller maske som en standard indstilling:

1. Åbn menu funktionen ved at **trykke og holde på Kontrast knappen**.
2. **Tryk nu på the Zoom knappen** for at tilgå undermenuen Læselinjer og Masker.
3. Vælg mellem Ingen, Linje eller Masker, alt efter hvad du ønsker.
4. **Tryk nu på Zoom knappen**.

Juster linjen eller maskerne

Efter du har valgt en linje eller en maske vil en ny mulighed dukke op - "Juster" elementet, som du finder i samme menu.

1. Vælg Juster elementet for at ændre på positionen af linjen eller bredden af masken.
2. **Tryk på Zoom knappen**.
3. **Drej nu på Zoom hjulet** indtil du har fundet den rette position eller den rette bredde.



AVANCERET TILSTAND

Før du kan begynde at benytte din Reveal 16i enhed som en personlig Android enhed, eller før du kan gøre brug af den indbyggede OCR funktion, skal du skifte over til den **Avancerede Tilstand**. **Avanceret Tilstand** giver dig direkte adgang til **Googles Android™** platform, ligesom du får adgang til HumanWares velkendte og populære applikation kaldet **Prodigi™**, designet til svagtseende.

For at skifte mellem Live Tilstand og Avanceret Tilstand skal du trykke på den tredje knap fra venstre, kaldet Skift Knappen .

Du kan til enhver tid skifte mellem de to tilstande, nemt og hurtigt.

Bemærk venligst: Den første gang du trykker på Skift knappen vil du blive bedt om at angive hvorvidt du ønsker Android eller Prodigi som værende din Hjemmeskærm. Du kan senere hen ændre på dit valg under Android Indstillingerne.

Bemærk venligst: Har du lige tændt for din Reveal 16i enhed kan det være nødvendigt lige at vente et par ekstra sekunder førend **Avanceret Tilstand** er klar til brug. Indlæsningen illustreres ved et timeglas-ikon som befinder sig visuelt på skærmen.

JUSTERING AF LYDSTYRKE

Modsat **Live Tilstand** vil **Avanceret Tilstand** understøtte lyd fra de to indbyggede stereo højttalere som befinder sig på fronten af din enhed.

For at justere på lydstyrken skal du blot dreje på **Kontrast / Lydstyrke Hjulet**, enten med eller mod uret.

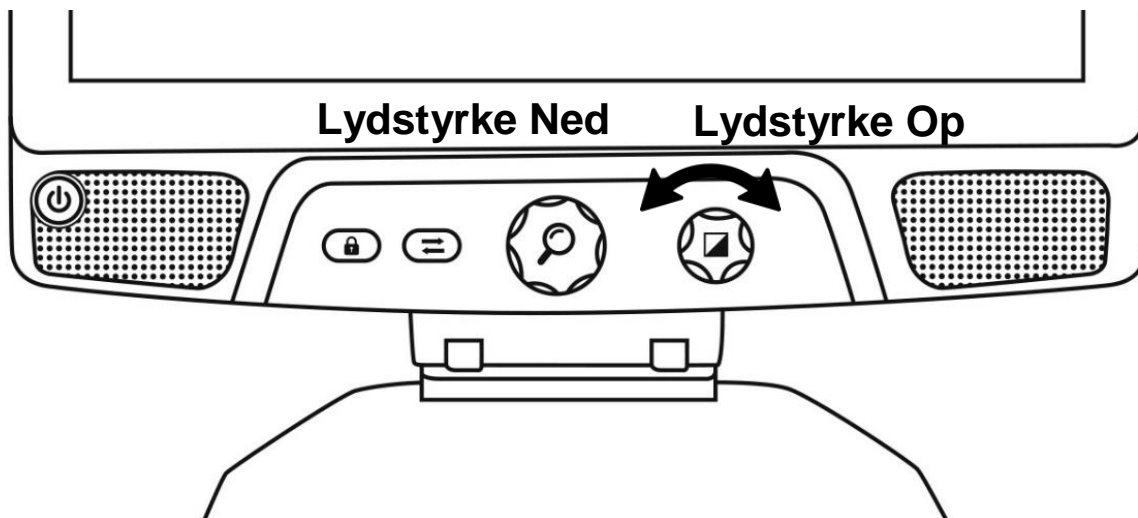

BRUG AF PRODIGI

NAVIGER RUNDT I PRODIGI MODULET

I Prodigis modulet finder du seks applikationer – **Lommeregner**, **Bøger**, **Kamera**, **Galleri**, **Indstillinger** samt **Hjælp**. De præsenteres under følgende ikoner i Prodigis Hovedmenuen:



Bemærk venligst: Du kan tilgå Hovedmenuen fra ethvert sted i Prodigis modulet ved at berøre touchskærmen et tilfældigt med to fingere hurtigt.

TAG BILLEDE AF ET DOKUMENT

En af Prodigis hovedfunktioner findes i Kamera applikationen, og som gør dig i stand til at tage billeder af og gemme dokumenter og udføre Optisk Tegngenkendelse (OCR). Når du udfører en OCR proces på et tekstdokument kan din Reveal 16i enhed læse det for dig.

For at tage et billede af et dokument i Prodigis modulet:

- Svirp til venstre eller til højre i Hovedmenuen indtil du lander på Kamera applikationen, og berør ikonet en gang hurtigt.



Bemærk venligst: De fleste af funktionerne i Kamera applikationen udføres ved at berøre det specifikke ikon i det Virtuelle Bånd som er placeret i venstre side af skærbilledet.

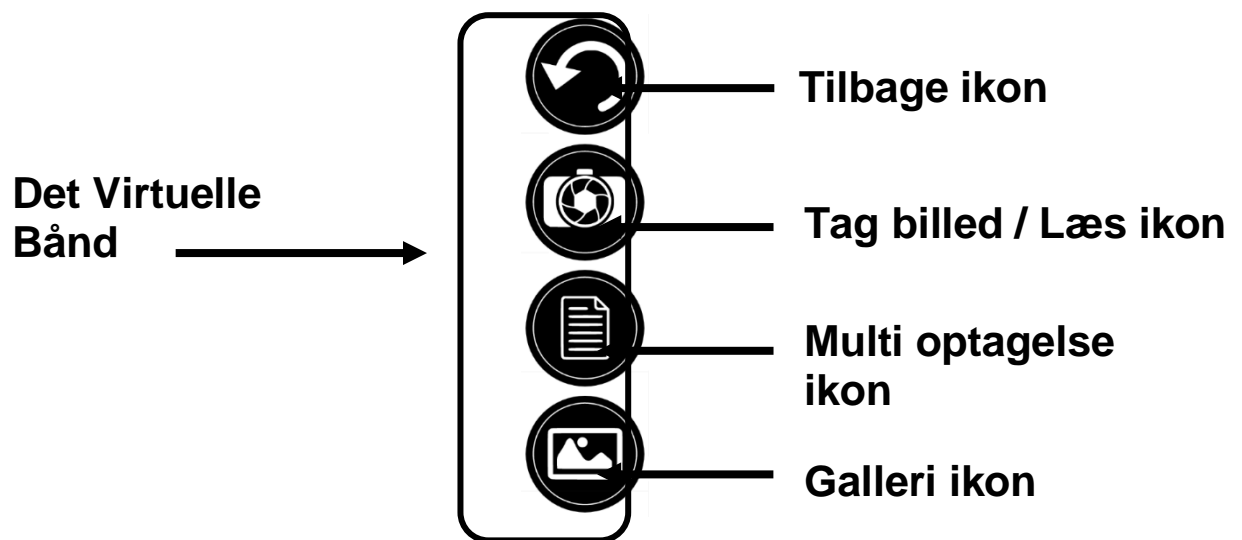

- Placer dit dokument nede på læsepladen som vist nedenfor. Dit dokument kan du nu se i skærbilledet.



- Berør Tag billed ikonet for at tage et billede af det specifikke dokument.



Du vil høre en lukkelyd når billedet tages efterfulgt af et "klik" - dette indikerer at dokumentet er blevet taget og gemt.

- Berør Tilbage ikonet for at vende tilbage til Kamera funktionen.



Bemærk venligst: Såfremt du ønsker at skjule det Virtuelle Bånd for bedre at kunne se hele skærbilledet skal du blot udføre et **nedadgående svirp** på selve det Virtuelle Bånd. Båndet vil blive erstattet af et Frembring Båndet ikon som er placeret i midten af bunden af skærmen.



Berør dette ikon eller **svirp opad** for at frembringe det Virtuelle Bånd igen.

Gem et dokument

Så snart du har taget et billede af et dokument vil det Virtuelle Bånd nu placere sig selv i den nederste del af skærmen, og du vil nu kunne se et Gem ikon. Gem ikonet gør det muligt for dig at gemme det aktuelle skærbillede i Galleriet.



- Berør Gem ikonet for at gemme dit dokument i Galleri applikationen for fremtidig brug.

FLERSIDET INDLÆSNING

For at tage billeder af et dokument der består af flere sider:

- Skift til **Multi optagelse** ved at trykke på Multi optagelse ikonet som du finder i det Virtuelle Bånd i venstre side.



- Placer den første side nede på læsepladen.
- Berør Tag billede ikonet.



Du vil høre en lukkelyd når billedet tages efterfulgt af et "klik" - dette indikerer at et billede af siden i dokumentet er blevet taget og gemt.

- Gentag samme fremgangsmåde for hvert dokument som du ønsker at indlæse. Dit flersidet dokument vil blive gemt i Galleriet til fremtidig brug.
- For at stoppe Multi optagelse og gå tilbage til enkeltstående billeder, berør blot Multi optagelses ikonet igen.



LÆSER

Så snart du har taget et billede af en tekst vil du kunne se et Play ikon i det Virtuelle Bånd. Dette er nu et Læs ikon.

For at påbegynde læsningen af dokumentet ved brug af den indbyggede tekst-til-tale funktion:

- Berør **Læs ikonet** for at få læst teksten og med brug af dine egne indstillinger. Du kan ydermere også berøre og holde fingeren på et specifikt ord i dokumentet for at starte læsningen fra det ord.



Bemærk venligst: Når du berør **Læs ikonet** vil det Virtuelle Bånd automatisk blive skjult for at give dig et bedre overblik over dit billede / dokument. Du kan frembringe det nederste bånd ved at berøre **Frembring Båndet ikon** eller ved at svirpe opad, fra området nederst i skærbilledet.



- For at sætte læsningen på pause skal du berøre **Læs ikonet** igen eller placere og holde en finger et tilfældigt sted på skærmen..
- Mens læsningen er på pause kan du berøre **Tilbage ikonet** for at forlade læsningen, og **Tilbage ikonet** igen for at vende tilbage til forstørrelsen.



- For at sætte læsningen i gang igen skal du berøre **Læs ikonet** igen eller placere og holde en finger et tilfældigt sted på skærmen..

Læsetilstand

Teksten som du har taget et billede af kan blive præsenteret i 3 forskellige læsetilstande. Disse kan blive ændret under Indstillinger til en enkelt linje i **Linje tilstand**, en kolonne (som er standard) med **Kolonne tilstand**, eller du kan læse tekst uden at justere på konfigurationen i **Side tilstand**. To "større end" tegn vil indikere slutningen på et afsnit når du befinder dig i både Linje og Kolonne tilstand (>>).

- For at indstille en anden Læsetilstand skal du berøre Indstillinger ikonet og lave et svirp opad indtil du lander på Læsetilstand.



- Berør Læsetilstand elementet for at ændre på indstillingen. Angiv den tilstand du ønsker at berør Tilbage ikonet to gange for at forlade Indstillinger menuen.

Læsehastighed

- Du kan midlertidigt øge læsehastigheden under læsning ved at udføre et svirp til venstre (bevæg fingeren uden at løfte den fra højre til venstre) direkte på touchskærmen, og sænke hastigheden igen ved at udføre et svirp til højre. Ovenstående skal gøres mens tekst-til-tale funktionen er i gang.



Bemærk venligst: Du kan ydermere også forøge eller mindske talehastigheden permanent under Indstillinger. Berør Indstillinger ikonet, naviger til Talehastighed og angiv den ønskede hastighed. Berør Tilbage ikonet to gange for at forlade Indstillinger.

Bemærk venligst: Du har mulighed for at ændre på hastigheden på talen ved brug af svirp metoden eller direkte fra Indstillinger selvom tale ikke er aktiveret.

Deaktiver tale

Du har mulighed for at gøre tekst-til-tale funktionen lydløs når en læsning er i gang.

- For at aktivere og deaktivere Tale kan du blot dobbelt tappe på skærmen mens der læses. Alternativt kan du under Indstillinger navigere til Tale og vælge mellem Kun dokumenter eller Deaktiveret.

NAVIGERING I DIT DOKUMENT

Når du har taget et billede af et dokument kan du navigere gennem det for at finde interessante områder eller steder som du ønsker at forstørre op.

Zoom ind og ud i et dokument

For at zoom ind og ud i et dokument skal du:

- Drej **Zoom Hjulet** rundt for at justere forstørrelsesniveauet.
Alternativt kan du ud over Zoom Hjulet også benytte knibe og udvidde gestures til at justere forstørrelsen.

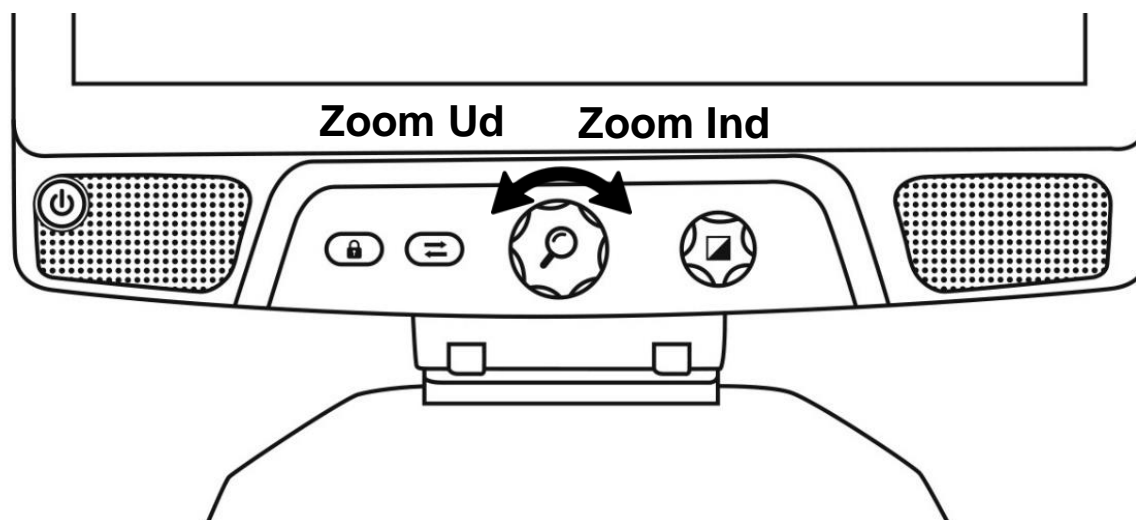

- For øjeblikkeligt at forstørre et område som har interesse kan du blot berøre en enkelt gang på området og billedet vil blive forstørret med din foretrukne forstørrelse.

Navigere rundt i dokumentet

- Hvis du aktuelt benytter en forstørrelse højere end 1X kan du bevæge dig rundt i det forstørrede dokument ved at udføre en **Bevægelses Gesture** (langsomt skal du føre din finger rundt på skærmen uden at løfte den).

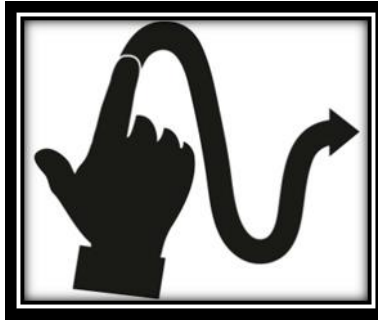

- Bevæg dig rundt til at se andre områder af materialet.

VÆLG DIN KONTRAST

Din Reveal 16i enhed gør dig i stand til at gennemse dokumenter, billeder og objekter under tre forskellige typer af kontrast: **Farve**, **Positiv** samt **Negativ**. For dokumenter der indeholder tekst vil en fjerde type kontrast blive præsenteret: **Diamond Edge™**. Positiv, Negativ og Diamond Edge kontraster er forbedret: De er designet til at forbedre den originale farve på dokumentet eller objektet til at lette din visuelle oplevelse.

Du kan skifte mellem de forskellige kontrast muligheder ved at udføre vertikalt svirp i højre side af skærbilledet mens du ser på et billede eller et dokument.

Alternativt kan du berøre Indstillinger ikonet, navigere til Kontrast og udføre et svirp for at vælge en kontrast. Berør Tilbage ikonet to gange for at vende tilbage til dit dokument eller dit objekt.

Farve kontrasten er brugbar hvis du ønsker at gennemse dokumentet, objektet eller billedet i deres originale farver.

Positiv kontrast viser tekst og billeder i to forskellige farver efter din angivne farvekombination - standard kombination er Sort på Hvid. Dette er en praktisk metode til at se tekst i den bedste kontrast kombination for dit syn.

Negativ kontrast viser tekst og billeder med omvendt kontrast i forhold til din angivne farvekombination. Eksempelvis, hvis din farve kombination er Sort på Hvid vil en negativ kontrast præsentere tekst og billeder i Hvid på Sort. Dette er brugbart såfremt du ønsker at vende en kontrast om hvis en tekst indeholder den omvendte farvekombination.

Diamond Edge kontrasten kombinerer det bedste fra to verdner - Det viser Diamond Edge Text™ i din angivne farve kombination og billeder i deres originale farver. Dette gør dig i stand til at forstørre tekst individuelt uden at gå på kompromis med kvaliteten af den absolut bedste farve kombination til lige præcis dit syn, mens du bibeholder muligheden for at opretholde billeder og fotografier i originale farver på den samme side.

HÅNSKRIVNINGENS VÆRKTØJ

Din Reveal 16i tilbyder et håndskrivnings værktøj der kan bruges til at fremhæve, tegne på eller skrive tekst direkte i dine billeder og dokumenter.

For at starte Håndskrivnings Værktøjet skal du gøre følgende:

- Åbn et gemt billede fra Galleri eller tag et nyt billede i Kamera applikationen.
- Berør Pen og Lineal ikonet som du finder i båndet nederst. Dette er ikonet for Håndskrivnings Værktøjet.

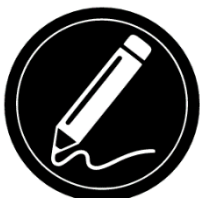

Så snart du befinder dig i Håndskrivnings værktøjet kan du bemærke at fire nye ikoner præsenteres i det nederste bånd.

Værktøjerne du kan vælge i mellem er Pen, Fremhæv eller Tekst værktøj. Ikonet der vises vil ændre sig afhængigt af hvilket værktøj der vælges.

Pennen, Fremhæver og Tekst ikonerne vises herunder.



Slette værktøjet benyttes til er slette / fjerne tegninger, fremhævninger og tekst.

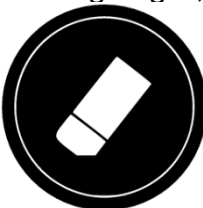

Farvevælgeren præsenterer en menu hvor der kan vælges en farve. Berør ikonet for at vælge en farve til dit værktøj.



Størrelsesvælgeren præsenterer en menu hvor du kan angive en størrelse. Berør ikonet for at vælge størrelsen på din tekst eller for pennen / fremhævning, alt efter det valgte værktøj.

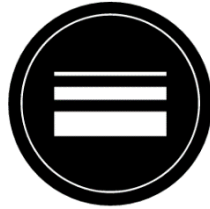

For at bruge pennen eller fremhævnings værktøjet:

- Vælg enten pennen eller fremhæveren ved at berøre ikonet for Værktøj i det nederste bånd (ikon nummer to). Før din finger rundt på skærmen for at tegne streger med pennen eller fremhæveren.

For at slette tekst eller streger / fremhævninger:

- Vælg Slette værktøjet ved at berøre ikonet (ikon nummer tre).
- Før din finger over det du ønsker at slette.
- Når du er færdig med at bruge værktøjet skal du blot berøre ikonet for Slette værktøjet igen.

Bemærk venligst: Slette værktøjet vil kun slette streger sat med det aktuelle værktøj.

For at indskrive tekst:

- Vælg Tekst værktøjet ved at berøre ikonet for Tekst som du finder i det nederste bånd (ikon nummer to).
- Placer og hold din finger på skærmen, der hvor du ønsker at indskrive tekst.
- Et virtuelt tastatur vil blive præsenteret i skærbilledet - benyt dette til at indskrive den ønskede tekst. Du har også rig mulighed for at benytte et eksternt Bluetooth tastatur såfremt du har et forbundet til din Reveal 16i enhed.
- Når du er færdig med at indskrive, berør OK ikonet øverst i højre hjørne i skærbilledet. Alternativt kan du trykke på **CTRL + ENTER** for at godkende teksten, såfremt du benytter eksternt tastatur.

For at flytte din tekst:

- Vælg Tekst værktøjet ved at berøre ikonet for Tekst som du finder i det nederste bånd (ikon nummer to).
- Berør den tekst som du ønsker at flytte en gang. Du vil blive præsenteret for en red boks som omringer teksten, hvilket betyder at den nu er valgt.
- Før teksten hen på dens nye placering.

- Berør skærmen et tilfældigt sted for at afvælge teksten.

For at ændre størrelsen på din tekst:

- Vælg Tekst værktøjet ved at berøre ikonet for Tekst som du finder i det nederste bånd (ikon nummer to).
- Berør den tekst som du ønsker at flytte en gang. Du vil blive præsenteret for en red boks som omringer teksten, hvilket betyder at den nu er valgt.
- Du kan ændre på tekststørrelsen ved at udføre en touch gestures: Kniv to fingre sammen for at reducere tekststørrelsen og forøg tekststørrelsen ved at øge afstanden mellem to fingre.
- Berør skærmen et tilfældigt sted for at afvælge teksten.

For at panorere i et billede som du aktuelt redigerer:

- Placer to fingre på billedet på skærmen.
- Før dine fingre op, ned, højre eller venstre.
- Når du har fundet den nye placering skal du blot løfte dine fingre.

Bemærk venligst at hvis du ændre afstande mellem dine fingre mens du panorere rundt vil du ændre på forstørrelsen af billedet.

GENNEMSE GEMTE DOKUMENTER

Dit Galleri indeholder alle de dokumenter som du har lagret.

- Naviger til og berør Galleri ikonet i Applikations menuen.



- Svirp til venstre eller til højre i Galleri applikationen for at springe mellem dine forskellige dokumenter.
- Det aktuelle dokument der er i fokus befinder sig i centrum af skærbilledet. Din Reveal 16i enhed vil annoncere og indikere det første ord der kendes fra det aktuelle dokument. Såfremt der ikke kendes et ord for dokumentet vil din Reveal 16i genkende det som et "Billede". Et ikon for en notesbog indikerer når der er tale om et dokument der består af flere sider:



- For at åbne dokumentet der er i fokus skal du blot berøre skærmen.

- Berør et tilfældigt sted i dokumentet for at se nærmere på denne sektion i dit foretrukne forstørrelses niveau.
- Du kan skifte mellem Farve, Positiv, Negativ og Diamond Edge™ (hvis billedet indeholder tekst) kontrast og justere lysstyrken via samme metode som i Kamera applikationen (se eventuelt mere under afsnittet Tag billede af et Dokument).
- Så snart du har en forstørrelse højere end 1X kan du bevæge dig rundt i det forstørrede skærmbillede ved at udføre Bevægelses Gesture.
- Bevæg dig rundt til at se andre områder af materialet.
- Berør enten direkte på skærmen eller berør Tilbage ikonet for at vende tilbage til det fulde overblik.
- Når du ser billedet i fuld størrelse kan du berøre Tilbage ikonet for at lukke dokumentet og derved vende tilbage til Galleri oversigten.

Handlings menu

Galleri applikationen har en funktion kaldet "Handling" som indeholder og præsenterer mange brugbare funktioner for dine gemte dokumenter.

Under Handlings menuen kan du følgende:

- Del et billede gennem andre Android applikationer
- Opret ny kategori
- Omdøb dokument eller kategori
- Slette et dokument, en kategori eller indholdet af en kategori
- Flytte et dokument til en kategori
- Eksportere et dokument til JPG, txt eller PDF formatet i Android fil systemet
- Flytte et billede taget med distancekameraet til Galleriet til Diamond Edge processing
- Slette, Udskifte, Indsætte eller Tilføj sider i et flersidet dokument
- Udfør en OCR proces på et PDF dokument (genialt når dele af et PDF dokument ikke gengives korrekt, eksempelvis ved tabeller).

Du kan tilgå denne Handlings menu ved at berøre og holde fingeren på et tilfældigt dokument eller en kategori i Galleri applikationen. Du vil blive præsenteret for en oversigt over tilgængelige handlinger for det valte element.

For at dele et billede via andre Android applikationer

- Placer og behold en finger på billedet som du ønsker at dele.
- Berør Del ikonet.
- Angiv den applikation som du ønsker at bruge til deling af billedet (eksempelvis GMail, Maps, Google Drive og lignende). Bemærk venligst at applikationslisten for deling ikke kan garanteres værende tilgængelig.

For at slette et dokument, en kategori eller indholdet af en kategori

- Berør og behold fingeren på et dokument eller en kategori som du ønsker at slette.
- Berør elementet Slet, Fjern kategori eller Slet indhold i kategori.
- Berør Ja for at bekræfte ønsket om at fjerne elementet.

For at omdøbe et dokument eller en kategori

- Berør og behold fingeren på et dokument eller en kategori som du ønsker at omdøbe.
- Berør elementet Omdøb eller Omdøb kategori.
- Indskriv det nye navn for dit dokument eller kategori.
- Berør OK (Enter ikonet i det virtuelle tastatur).

For at oprette en ny kategori

- Berør og behold fingeren på et tilfældigt dokument.
- Berør elementet Opret ny kategori.
- Indskriv det ønskede navn for din kategori.
- Berør OK ikonet. Kategorier vil blive sorteret i alfabetisk rækkefølge i Galleri applikationen.

For at flytte et dokument til en kategori

- Berør og behold fingeren på det dokument som du ønsker at flytte.
- Berør elementet Flyt.
- Berør navnet på den kategori som du ønsker at flytte dokumentet til.

For at eksportere et dokument til JPG, txt eller PDF formatet i Android fil systemet

- Berør og behold fingeren på det dokument som du ønsker at eksportere.
- Berør elementet Eksporter.
- Angiv hvilken filtype du ønsker at eksportere dit dokument til. Det er muligt at ændre på enkelte JPG samt PDF Indstillinger ved at berøre og holde på enten PDF eller JPG formatet (anbefales kun til avancerede brugere).
- Filen vil blive gemt i Reveal 16i/Export mappen på din enhed.

For at flytte et billede taget med distancekameraet til Galleri applikationen

- I kategorien Kamera skal du berøre og beholde din finger på det billede som du ønsker at flytte.
- Berør Flyt til Galleri elementet.
- Billedet vil blive behandlet for at finde tekst og præsentere Diamond Edge såfremt det findes. Filen vil blive omdøbt til det første ord i dokumentet, såfremt det består af tekst.
- Filen kan herefter flyttes til en kategori hvis nødvendigt.

For at slette, udskifte, indsætte eller tilføje en side til et flersidet dokument

- Åben op det flersidet dokument som du ønsker at modificere.
- For at slette en side skal du berøre og beholde fingeren på den side som du ønsker at fjerne og berøre elementet Ja for at bekræfte.
- For at udskifte en side, berør og behold fingere på den side som du ønsker at udskifte. Berør elementet Udskift og berør Ja for derved at tage et nyt billede.
- Du indsætter en ny side ved at berøre og beholde fingeren på dokumentet hvor du ønsker at indsætte en ny side. Berør Indsæt elementet og tag et billede af en ny side.
- For at tilføje et eller flere sider skal du berøre og holde fingeren på en tilfældig side og bruge elementet Tilføj. Tag et billede af den nye side. Den nye side eller de nye sider vil blive tilføjet til sidst i det flersidet dokument.

Gennemse tekstfiler i Prodigy modulet

Reveal 16i gør dig i stand til at indsætte tekst filer til Galleriet og efterfølgende åbne dem gennem selve interfacet i din Reveal 16i.

For at tilføje en tekstfil til Reveal 16i:

- Kopier den tekst som du ønsker at tilføje til Reveal 16i enheden til dens udklipsholder. Dette kan blive gjort uden for selve Reveal 16i applikationen, direkte i Android universet, der som bekendt giver dig mulighed for at kopierer tekst, eksempelvis fra en browser, Dropbox eller din e-mail.
- Berør Tilbage ikonet for at åbne Applikations menuen igen.
- Naviger til og berør Galleri ikonet i Applikations menuen.



- Svirp indtil du har fokus i Tekst ikonet og berør skærmbilledet for at åbne det op.



- Svirp igen indtil du lander på Indsæt ikonet og berør det for at indsætte teksten som du før kopierede:



- Din tekst vil blive præsenteret i Diamond Edge i kolonne tilstand (originalt layout uden billeder).
- Berør Tilbage ikonet for at vende retur til Tekst sektionen i Galleriet.
- Teksten som du har indsat vil nu blive gemt i Tekst sektionen i Galleriet og navngivet efter det første ord i teksten.

DOWNLOAD BØGER

Din Reveal 16i's Bøger applikation giver dig mulighed for at downloade eBøger ved brug af tjenesten BookShare, som er verdens største online bibliotek med tilgængelige tekstbøger.

For at downloade bøger:

- Naviger til og berør Bøger applikationen i applikationsmenuen:



- Den første gang du starter Bøger vil du blive bedt om at angive dine informationer til BookShare ved brug af det virtuelle tastatur. Først skal du angive dit brugernavn og herefter berøre det blå ikon i højre side af det virtuelle tastatur. Herfra skal du så angive din adgangskode og igen berøre det blå ikon. Dine login information vil blive lagret til fremtidig brug.

Bemærk venligst: Din adgangskode vil ikke være synlig som standard. Berør Øje ikonet som befinder sig til højre for feltet hvor du indskrives adgangskoden for at få præsenteret din adgangskode i klar tekst. Berør ikon igen for at skjule din adgangskode.

- For at søge efter bøger skal du vælge Søg efter bøger. Du kan søge ud fra Titel, Forfatter, Kategori, Indhold og ISBN. Angiv dit valg.
- For at søge efter titel, forfatter eller indhold, angiv blot dit valg og dit kriterie ved brug af det virtuelle tastatur på skærmen og berør det blå Søge ikon i højre side af tastaturet. Svirp op eller ned i listen over resultater for at navigere mellem bøger eller kategorier og berør for at få vist yderligere detaljer.
- For at søge efter ISBN, vælg ISBN elementet og indskriv det 13 cifrede ISBN nummer. Bemærk gerne at enkelte ISBN numre slutter med et X.
- For at søge efter kategori skal du navigere til og vælge Kategori fra Søg efter bøger undermenuen og svirp på eller ned i listen over kategorier for at vælge en. Angiv den ønskede bog og berør for at se yderligere detaljer.
- Du kan også søge efter populære bøger ved at navigere til og vælge Gennemse populære bøger fra Bøger menuen. En liste over de mest populære bøger vil blive præsenteret. Angiv den ønskede bog og berør for at se yderligere detaljer.
- Søgning efter aviser og magasiner sker med Gennemse tidsskrifter, ligeledes fra Bøger menuen. Resultaterne vil blive sorteret alfabetisk i kategorier. Svirp op eller ned for at angive det ønskede begyndelsesbogstav for det tidsskrift som du leder efter. Herefter, vælg det tidsskrift som du ønsker og berør for at tilføje det til Mit bibliotek menuen.

- For at downloade et tidsskrift skal du under Mit bibliotek menuen vælge det ønskede tidsskrift som du ønsker at downloade ved at berøre det på skærmen. Så snart download er gennemført kan du berøre det på skærmen for at åbne tidsskriftet.
- For at downloade en bog du kunne tænke dig at læse skal du blot berøre Download ikonet når du gennemgår bogens detaljer. Bogen vil blive tilføjet til Mit bibliotek.
- For at læse en bog eller et tidsskrift som du har hentet ned skal du blot navigere til Mit bibliotek menuen. Naviger til og vælg den bog eller det tidsskrift som du ønsker at læse fra listen og berør elementet for at åbne.
- Berør Læs ikonet for at starte læsning, akkurat som du ville gøre med ethvert andet dokument.
- Berør Læs ikonet igen for at sætte læsningen på pause. Du vil herefter have mulighed for at udføre et svirp til venstre eller til højre for at springe i siderne.
- Du kan også navigere ud fra kapitel i dine downloadede bøger under Indholdsfortegnelses ikonet som du finder i nederste bånd:



- Du vil blive præsenteret for en oversigt over din downloadede bogs kapitler og du kan herved udføre svirp op eller ned for at navigere fra kapitel til kapitel og benytte ikonet Læs for at starte læsningen fra det valgte kapitel.
- Benyt Tilbage ikonet for at forlade funktionen og vende tilbage til listen over dine hentede bøger. Benyt ikonet Tilbage igen for at vende tilbage til menuen.

BRUG AF LOMMEREGER

Din nye Reveal 16i enhed giver dig mulighed for at udføre matematiske udregninger ved brug af Lommeregner applikationen.

For at bruge Lommeregner applikationen:

- Naviger til og berør Lommeregner ikonet i Applikations menuen.



- Berør de forskellige tal og matematiske tegn. Din udregning præsenteres i øverste del af skærbilledet. Berør SLET for at rette hvis nødvendigt eller brug lig med tegnet for at få resultatet.

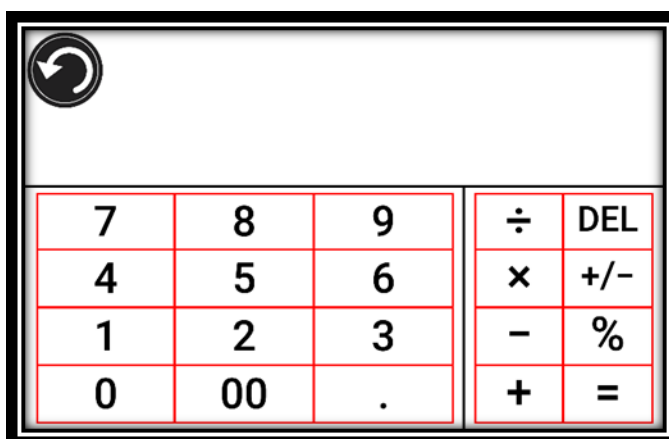

- Når du kender resultatet kan du benytte RYD for at fjerne indskrivningen samt resultatet.
- Som standard er Lommeregneren indstillet til normal brug. For at gøre brug af mere avancerede matematiske funktioner såsom sin, cos, tan og så videre kan du ændre layout til Videnskabelig. For at gøre dette skal du berøre og holde fingeren på Tilbage ikonet og berøre elementet Tilstand for at skifte til Videnskabelig. Benyt Tilbage ikonet for at vende tilbage til selve Lommeregneren. Herefter har du to pile der peger i hver sin retning i den nederste del af skærbilledet, som du kan berøre for at få præsenteret yderligere matematiske funktioner.
- Berør Tilbage ikonet for at vende helt tilbage til Applikations menuen.

SIMPEL TILSTAND

Den simple tilstand gør det muligt for dig at tilgå din Reveal 16i enheds forskellige applikationer et enkelt skærmbillede. Som standard benytter Reveal 16i en Standard Tilstand. For at aktivere den simple tilstand skal du:

- Fra Applikations menuen, udfør svirp til du lander på Indstillinger ikonet og berør skærmen. Berør elementet Brugerinterface og under Brugerflade kan du ændre punktet til Simpel og benytte Tilbage ikonet to gange for at vende tilbage til Applikations menuen.

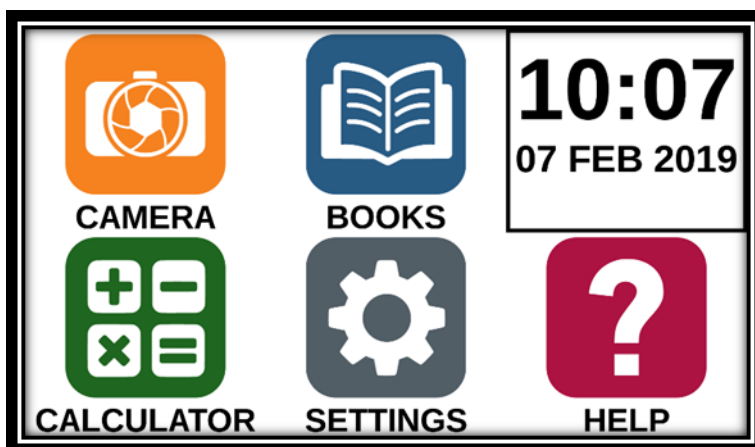

- Kamera, Bøger, Lommeregner, Indstillinger samt Hjælp applikationerne er nu tilgængelige fra det samme skærmbillede. Du har også mulighed for at se det aktuelle klokkeslæt og den aktuelle dato.
- Berør og behold en finger på hver applikation for at få annonceret navnet eller klokkeslættet og dato.

ÆNDRE DINE INDSTILLINGER

Din Reveal 16i's indstillings menu er dynamisk - det betyder at forskellige indstillinger vil blive præsenteret for dig alt efter hvad du foretager dig og hvor du befinder dig henne i systemet.

For at tilgå indstillinger skal du navigere til og berøre Indstillinger ikonet. Svirp opad for at vælge et element. Det aktuelle valgte element vil blive annonceret samt fremhævet i skærmbilledet. Naviger op eller ned for at rykke fra element til element. De forskellige elementer vil blive annonceret en efter en (som standard). Berør skærmbilledet for at ændre eller åbne det aktuelle element. Berør Tilbage ikonet (øverst i venstre hjørne) for at vende tilbage til det forrige skærmbillede.

Bemærk venligst: Din navigations tilstand vil være anderledes såfremt Tale indstilling er sat til "Deaktiveret" eller "Kun dokumenter". Der vil herved ikke være en fremhævnings og hvert element vil have en skygge neden under. I denne navigations tilstand skal du blot berøre et element for at åbne det, uden behov for at have det i fokus først.

Her følger en liste over Reveal 16i's dynamiske indstillinger:

(Værdierne markeret med en stjerne (*) betyder at det er standard.)

- **Lysstyrke:** 0 til 100% (50%*)
- **Kontrast:** Diamond Edge (såfremt billedet taget indeholder tekst), Farve*, Positiv, Negativ
- **Farve** (Vælg mellem 20 farvekombinationer): Sort på Hvid*, Hvid på Sort, Sort på Gul, Gul på Sort, Sort på Orange, Orange på Sort, Sort på Cyan, Cyan på Sort, Sort på Lilla, Lilla på Sort, Sort på Grøn, Grøn på Sort, Blå på Gul, Gul på Blå, Hvid på Blå, Blå på Hvid.
- **Tilstand** (Kun standard): Live*, Multi optagelse
- **Autofokus** (Kun ved live tilstand): Låst, Låst op*
- **Tale:** Aktiveret*, Kun dokumenter, Deaktiveret
- **Stemme:** Stemme 1*, Stemme 2
- **Talehastighed:** Meget langsom, Langsom, Normal*, Hurtig, Meget hurtig
- **Læsetilstand:** Side, Kolonne*, Linje
- **Læsehastighed:** Meget langsom, Langsom, Normal*, Hurtig, Meget hurtig
- **Diamond Edge:** Altid*, Spørg mig
- **Skrifttype:** Almindelig, Fed*
- **Foretrukket forstørrelse:** 2x til 35x (4x*)
- **Skriftstørrelse:** Minimum, Lille, Mellem, Standard*, Stor, Meget stor, Ekstra stor, Maksimum
- **Fremhæv** (Kun Kolonne og Linje. Fremhæv annoncerede ord): Display*, Skjul
- **Slet indhold i Galleri** (Kun Galleri): Slet alt indholdet af Galleri. Berør og behold finger på Tilbage ikonet i Galleri for at tilgå denne mulighed.
- **Log ud** (Kun i Bøger applikationen): Log ud fra BookShare. Berør og behold finger på Tilbage ikonet i Bøger for at tilgå denne mulighed.
- **Slet indhold i bibliotek** (Kun i Bøger applikationen): Sletter alt indhold i bibliotek i Bøger applikationen. Berør og behold finger på Tilbage ikonet i Bøger for at tilgå denne mulighed.
- **Wi-Fi Opsætning** (Kun i Bøger applikationen): Berør og behold finger på Tilbage ikonet for at tilgå denne mulighed.
 - **WiFi:** Aktiver eller deaktiver WiFi.
 - **WiFi Netværk:** Oversigt over tilgængelige netværk. Når tilsluttet, vises information om nuværende forbindelse.
 - **Gemte netværk:** Gemte netværks konfigurationer. For at glemme en konfiguration af et netværk, berør Netværk, Glem, og Ja.
- **Tilstand** (I Lommeregner applikation, berør og behold fingeren på Tilbage ikonet for at tilgå denne indstilling): Standard*, Videnskabelig
- **Gitter** (I Lommeregner applikation, berør og behold fingeren på Tilbage ikonet for at tilgå denne indstilling): Standard Gitterfarve*, Rød, Orange, Gul, Lilla, Cyan, Grøn samt Blå
- **Gestures** (Ved forstørrelse, visning af et billede samt læsning af et dokument er det muligt at aktivere/deaktivere gestures. De er som standard aktiveret):

- **Svirp på højre kant / Kontrast:** Skifter mellem Farve, Positiv, Negativ og Diamond Edge kontraster (Den seneste valgte kontrast vil blive gemt til næste gang).
- **Knib og Forstør:** Juster forstørrelses niveauet ved at forøge eller formindske distancen mellem to fingre.
- **Dobbelt tap:** Springer direkte til Applikations menuen eller skifter mellem Tale Aktiveret eller Tale Deaktiveret under en igangværende læsning, hvor du kan tappe to gange med en finger.
- **Tap / Zoom:** Berør med en finger på skærbilledet (tap) for at forstørre op til din foretrukne forstørrelse.

Du kan tilgå andre generelle indstillinger fra Applikations menuen ved at berøre Indstillinger ikonet:



Du vil her blive præsenteret for fem hovedmenuer og et element: Brugerinterface, Lyd, System, Applikationer, Gå til Android og Om. Svirp op eller ned i Indstillingerne for at vælge en menu eller et element. Din Reveal 16i enhed vil annoncere "undermenu" hvis et valgt element indeholder undermenuer og vil præsentere en pil i højre side af skærbilledet. For at åbne en menu, undermenu eller et element skal du berøre skærbilledet med fokus på elementet. Når du er nået til en indstilling som du ønsker at ændre, berør eller svirp gennem listen af valgmuligheder. Berør Tilbage ikonet for at vende tilbage til det forrige skærbillede. Berør og behold en finger på Tilbage ikonet for at forlade Indstillinger applikationen.

Her følger en liste over Reveal 16i's Generelle indstillinger:

(Værdierne markeret med en stjerne (*) betyder at det er standard.)

Brugerinterface:

- **Interface:** Standard*, Simpel
- **Systemsprog:** Sprog: 1*, Sprog 2, Konfigurer (vil forbinde til internettet for at finde sprogpakker der kan downloades)
- **Farver** (Se kontrastmulighederne tidligere i denne brugervejledning)
- **Gitterfarve:** Standard Gitterfarve*, Rød, Orange, Gul, Lilla, Cyan, Grøn samt Blå
- **Lysstyrke** (Juster lysstyrken i skærmen): 1 til 100% (60%*)
- **Nederste bånd:** Auto*, Skjul, Altid

Lyd:

- **Tale:** Aktiveret*, Kun dokumenter, Deaktiveret
- **Talehastighed:** Meget langsom, Langsom, Normal*, Hurtig, Meget hurtig
- **Lyde:** Til*, Fra
- **Lydstyrke:** 0 til 15
- **Lydstyrke for hovedtelefoner (når sådanne er tilsluttet):** 0 til 15
- **OCR Lyd:** Til, Fra*

System:

- **WiFi Opsætning:**
 - **WiFi:** Aktiver eller deaktiver WiFi.
 - **WiFi Netværk:** Oversigt over tilgængelige netværk. Når tilsluttet, vises information om nuværende forbindelse.
 - **Gemte netværk:** Gemte netværks konfigurationer. For at glemme en konfiguration af et netværk, berør Netværk, Glem, og Ja.
- **Bluetooth Opsætning**
 - **Bluetooth:** Aktiver eller deaktiver Bluetooth. Når Bluetooth er aktiveret vil din Reveal 16i enhed både forsøge at finde andre Bluetooth enheder samtidigt med at den bliver synlig.
 - **Parrede enheder:** Enheder der aktuelt er forbundet til din Reveal 16i.
 - **Glem enhed:** Frakobler og glemmer enhed. Den glemte enhed vil forblive synlig i Enheder undermenuen.
 - **Omdøb enhed:** Angiv et andet navn for enheden.
 - **Nulstil navn:** Gendanner enhedens standard navn.
 - **Enheder:** Bluetooth enheder i nærheden af din Reveal 16i.
- **Software opdatering:** Opdatering af din enhed.
- **Automatisk sluk:** 10 minutter*, 20 minutter, 30 minutter, Aldrig
- **Gendan fabriksindstillinger**

Applikationer:

- **Bøger:** Valgt*, Ikke valgt
- **Lommeregner:** Valgt*, Ikke valgt

Gå til Android:

Forlader Prodigy modulet. Du kan altid vende tilbage til Prodigy modulet ved at trykke og holde Zoom knappen og berøre Prodigy ikonet.

Information:

- **Software** (Version)
- **Prodigi** (Version)
- **Stemmer** (Version)
- **OCR** (Version)
- **Bøger** (Version)
- **Lommeregner** (Version)
- **Opdatering af Prodigy** (Version)
- **Serienummer**
- **Model**
- **Android Version** (Version)
- **Android Build** (Version)

TILGÅ ANDROID

Med din Reveal 16i enhed har du mulighed for at tilgå Android applikationer. Bemærk venligst at HumanWare eller forhandlere tilbyder ingen eller begrænset support for Android og Android applikationer.

Android kan tilgås direkte fra Indstillinger i Applikations menuen. Berør Indstillinger ikonet og svirp op til elementet Tilbage til Android. Du kan også gå direkte til Android systemet ved at placere og holde fire eller fem fingre på skærmen, på samme tid. Denne gestur kan bruges i hele Reveal 16i systemet. For at komme tilbage til Prodigy modulet mens du befinder dig i Android skal du blot vælge the Prodigy ikonet.



HJÆLP MENU

Elementet yderst til højre i Hovedmenuen er Hjælp, hvorunder du vil finde flere gode videoer som viser dig hvordan du benytter din Reveal 16i enhed (videoerne er engelsksproget). Ikonet for Hjælp illustreres ved brug af et spørgsmålstegn:



Når du åbner for Hjælp applikationen bliver du præsenteret for følgende muligheder:

Youtube tutorials: Her får du direkte adgang til webinars og flere brugbare tutorials som gennemgår hvordan du benytter din Reveal 16i enhed. Du kan med fordel tjekke regelmæssigt for nye videoer og vejledninger.

Tilbagemelding: Fortæl os hvad du synes om din Reveal 16i - Hvad du kan lide ved den og hvordan du tænker den kunne blive endnu bedre i fremtiden.

SOFTWAREOPDATERING

Opsætning af Wi-Fi

Før du påbegynder installation af en softwareopdatering skal du have en velfungerende Wi-Fi forbindelse.

- Berør Indstillinger ikonet fra Applikations menuen.
- Naviger til og vælg System elementet.
- Berør og vælg Wi-Fi Opsætning.
- Vælg Wi-Fi Netværk elementet og vælg det netværk du ønsker at tilslutte til.

- Berør Tilslut. Et virtuelt tastatur vil blive præsenteret på skærbilledet. Indskriv adgangskoden og berør det blå OK ikon. Herefter, berør Tilslut ikonet.

Automatisk opdatering

Når et Wi-Fi netværk er konfigureret vil din Reveal 16i automatisk søge efter nye opdateringer hver uge.

Er der en opdatering tilgængelig vil din Reveal 16i enhed advisere dig og spørge om du ønsker at opdatere systemet. Når dette sker:

- Berør Installer for at installere den seneste opdatering. Din Reveal 16i vil præsentere download processen for dig.
- Et nyt skærbillede vil præsentere dig for at systemet nu er opdateret. Berør OK for at gå tilbage til selve Prodigy modulet.

Manuel opdatering

Det kan tænkes at du fra tid til anden ønsker at opdatere manuelt.

- Tilgå Indstillinger ikonet fra Applikations menuen og naviger til og vælg System.
- Naviger til og berør Softwareopdatering.
- Din Reveal enhed vil nu tjekke din aktuelle software version samt tjekke om der findes en nyere.
- Såfremt en opdatering er tilgængelig som du ønsker at installere, berør Installer elementet. Ønsker du at forlade menuen, berør Annuller.
- Vælger du at påbegynde installationen af opdateringen vil din Reveal enhed downloade opdateringen og præsentere processen for dig.
- Efter download og installation vil et nyt skærbillede præsentere dig for at dit system nu er opdateret. Berør OK for at gå tilbage til selve Reveal menuen.

Versionsnotater

For at tilgå og gennemse frigivelsesnoterne for software versionen:

- Tilgå Indstillinger ikonet fra Applikations menuen og naviger til og vælg System.
- Vælg elementet Software opdatering.
- Vælg Frigivelsesnoter, såfremt disse er tilgængelige.

BLUETOOTH TASTATUR

Med din Reveal 16i enhed kan du bruge dit eget Bluetooth tastatur.

SPECIALDESIGNET HUMANWARE TASTATUR

Selvom langt de fleste Bluetooth tastaturer vil fungere ganske fint har HumanWare Inc. specialdesignet et tastatur til din Reveal 16i, som vi anbefaler at du benytter.

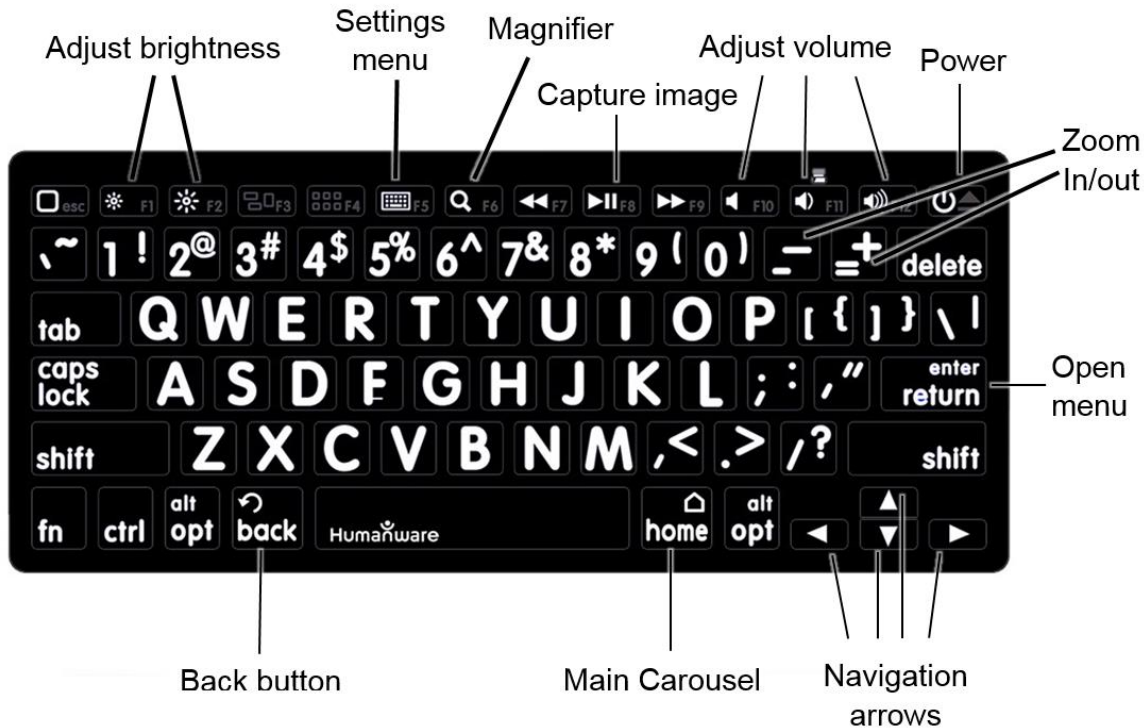

En af fordelene ved at benytte HumanWares specialdesignede tastatur er at samtlige ikoner, bogstaver og tal er store og derved nemmere at se. Ydermere er der genveje til de mest benyttede funktioner på din Reveal 16i, som også præsenteres med store ikoner / tekst, så du hurtigt og nemt kan finde frem til dem.

TILSLUT ET BLUETOOTH TASTATUR

For at tilslutte dit Bluetooth tastatur til din Reveal 16i enhed:

- Vær sikker på at dit Bluetooth tastatur er tændt.
- Tilgå de generelle Indstillinger ved at berøre Indstillinger ikonet i Applikations menuen.
- Naviger til og vælg System undermenuen.
- Naviger til og vælg Bluetooth Opsætning.
- Bluetooth vil som standard være slået fra. Slå det til ved at berøre Bluetooth menu elementet. Efter et par sekunder vil flere menu elementer blive præsenteret og din Reveal 16i vil blive synlig overfor andre enheder.
- Naviger til og vælg Enheder undermenuen.

- Vælg dit Bluetooth tastatur.
- Berør Tilslut.
- Din Reveal 16i vil præsentere en PIN kode. Skriv dette nummer på dit Bluetooth tastatur og tryk på Enter.
- Dit Bluetooth tastatur er nu forbundet med din Reveal 16i enhed og er nu klar til brug.

OPBEVARING AF REVEAL

Når du ønsker at opbevare din Reveal enhed for en periode skal du blot folde den sammen som vist i illustrationerne herunder:

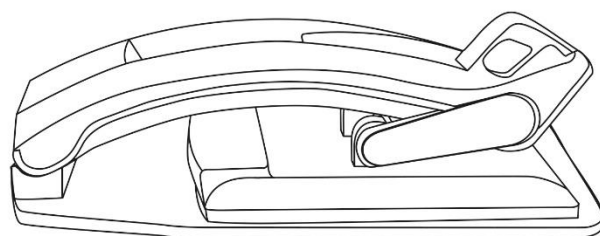
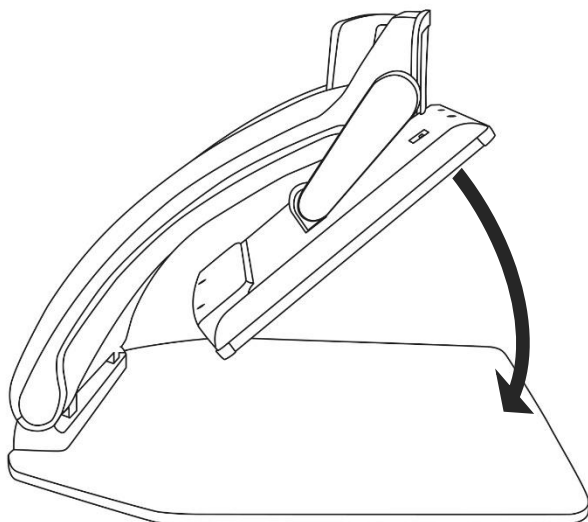
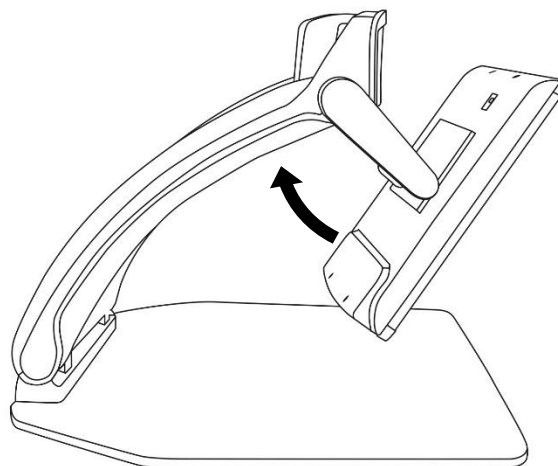
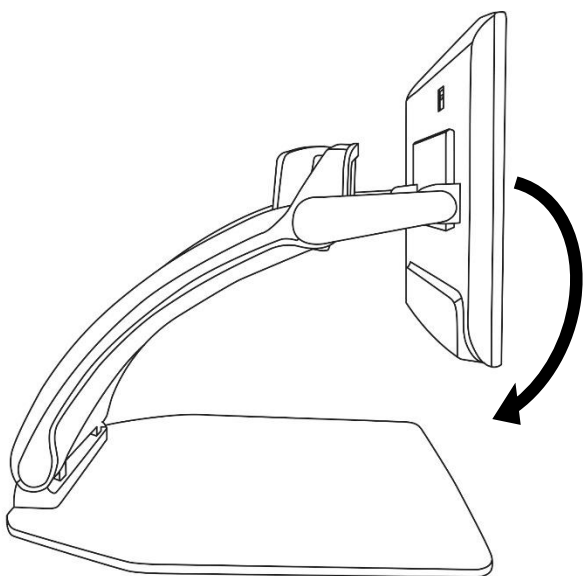

BENYT REVEAL MED EN ANDEN SKÆRM

Skulle du for en stund ønske et større visuelt billede på din Reveal har du mulighed for at tilslutte den til en ekstern skærm, såsom et TV. For at gøre dette skal du blot tilslutte din Reveal til den eksterne skærm ved brug af et HDMI kabel.

FEJLFINDING

Min Reveal enhed tænder ikke:

Tryk og hold på **Tænd / Sluk knappen**. Såfremt den stadig ikke tænder, tjek da at din enhed er tilsluttet et vægstick, og at der er strøm i stikket.

Billedet er ikke i fokus:

Tryk og hold på Autofokus Lås knappen, eller forsøg eventuelt at placere din hånd over dokumentet som du kigger på. Dette gør at din Reveal enhed vil forsøge at fokusere igen.

Skærbilledet er sort:

Vær sikker på at kameraet er placeret i Skrivebord tilstand (normal position), og at det peger ned mod læsepladen.

Reveal slukket efter inaktivitet:

Dette er forventeligt og en funktion der er til for at passe på skærmen. Som standard vil din Reveal slukke efter ti minutters inaktivitet. Du har rig mulighed for at justere tidsperioden for automatisk sluk til 10 minutter til 20 minutter, 30 minutter eller aldrig.

Reveal reagerer ikke:

Tryk og hold på **Tænd / Sluk knappen** i mindst ti sekunder. Din enhed vil slukke helt. Herefter, tryk og hold Tænd / Sluk knappen i et sekund for at tænde for din Reveal igen.

Giver det der læses ikke mening?

Vær sikker på at dine taleindstillinger matcher dokumentets sprog. Hvis nødvendigt kan du ændre opsætningen herom i Indstillinger menuen.

Andre problemer:

Forsøg gerne at gendanne indstillingerne inde fra Reveal menuen.

Tryk og hold på **Kontrast knappen**.

Naviger ned til Fabriksindstillinger og vælg Ja.

Advarsel! Alle dine indstillinger vil blive slettet!

SIKKERHED OG VEDLIGEHOLDELSE

Kig aldrig direkte ind i LED Belysningen placeret bag ved skærmen.

Hold enheden væk fra vand og høj fugtighed. Nedsænk aldrig enheden i vand.

Sluk altid for din Reveal førend du begynder at rengøre den.

Benyt altid kun de kabler som blev leveret med din Reveal enhed.

Batteri (Tilvalg):

Hvis din Reveal enhed er udstyret med et genopladeligt Li-Ion batteri, og dette skal udskiftes, skal du sørge for at udskiftningen foretages af en autoriseret forhandler, eller en tekniker godkendt af HumanWare Inc.

- Anvend eller efterlad ikke din enhed i nærheden af varme kilder eller ild. Opbevar ikke din enhed ved høje temperaturer.
- Forsøg ikke at skille ad eller ændre på enheden.
- Sænk ikke enheden ned i vand og undgå at det bliver vådt.
- Slå eller smid aldrig med enheden.
- Stik ikke noget i eller slå på enheden med skarpe genstande eller en hammer.
- Hvis batteriet lækker eller der kommer væske i øjnene så gnid dem ikke. Rens i stedet for øjnene med rent rindende vand, og søg øjeblikkelig læge for at undgå skader.
- Hvis batteriet lækker, og kommer i kontakt med huden, så rens øjeblikkeligt området med rent rindende vand for at undgå skader.

Rengøring af LCD skærmen:

Vær sikker på at din enhed er slukket og strømledningen fjernet fra vægstikket.

Gør kun brug af en microfiber klud til at rengøre en LCD skærm.

Forsigtigt og roligt skal kan du rengøre LCD skærmen med microfiber kluden ved at føre den hen over skærbilledet.

Såfremt du vælger at rengøre LCD skærmen med flydende rengøringsmiddel skal du være sikker på at det er designet til LCD skærme. Destilleret vand, isopropylalkohol samt en eddike-vand-opløsning (ikke mere end 10 procent eddike) er gode til rengøring af LCD skærme.

Gør altid kun brug af en minimal mængde væske for at undgå spild der løber ind i enheden. Såfremt væske løber ind kan det forårsage skader. Vær også sikker på at du ikke efterlader væskerester på skærmen. Gentag ovenstående for områder der er svære at fjerne.

Benyt aldrig husholdning rengøringsmidler til at rengøre din Reveal enhed.

Sprøjt aldrig nogen former for væske direkte på LCD skærmen.

Benyt aldrig rengøringsprodukter som indholder ætanol, ethylacetat, ammoniak, acetone eller metylchlorid.

Gør aldrig brug af almindelig køkkenrulle eller lignende til at rengøre din LCD skærm.

SPECIFIKATIONER

Størrelse (I brug): 370 x 380 x 464 millimeter

Størrelse (Ved transport): 150 x 380 x 473 millimeter

Vægt (uden batteri): 6,8kg.

Vægt (med batteri): 7,3kg.

Skærm:

Størrelse: 15,6 tommer

Opløsning: 1980x1080

Touchskærm

Live Kamera:

4 Megapixel

Forstørrelse:

- 1-10x (Optisk)
- 1-16x (Digitalt)
- 1-45x (Total)

Fremadvendt Kamera: 5 Megapixel

Hovedkamera:

21 Megapixel

6-pt OCR gældende for Latinske tegn

8-pt OCR gældende for Latinske tegn

3,5 JACK Hovedtelefon port

Type A 3.0 USB port: Understøtter USB 3.0

HDMI Interface: 1920x1080

Wi-Fi: IEEE 802.11a/b/g/n/ac – 2.4 GHz, 5.0 GHz

Bluetooth: Bluetooth Low Energy Interface (BLE) og Classic Interface (dual mode).

Strømforsyning:

Input: 100-240V(50/60Hz), 2.0A

Output: 19VDC, 2.5A

Batteri (Tilbehør): Li-Ion 6800 mAh

Batteritid: 7 timer

Opladetid: 3,5 time (når enheden er slukket)

Understøttede HDMI output formater:

1920x1080p 60Hz,

Ingen understøttelse af DVI emulering

Brugsmiljø:

Temperaturer: 10 °C til 40 °C / 50 °F til 104 °F

Fugtighed: 20% til 80% ikke kondenserende

Transport- og opbevaringsmiljø:

Temperaturer: -20 °C til 60 °C / -4 °F til 140 °F

Fugtighed: 10% til 95% ikke kondenserende

FCC/INDUSTRY CANADA INFO (ENGELSK)

FCC / INDUSTRY CANADA TWO PART STATEMENT:

This device complies with FCC Part 15 and Industry Canada license exempt RSS standard(s). Operation is subject to the following two conditions: (1) this device may not cause interference, and (2) this device must accept any interference, including interference that may cause undesired operation of the device.

PER INDUSTRY CANADA RSS RULES: (ENGELSK)

This device complies with Health Canada's Safety Code. The installer of this device should ensure that RF radiation is not emitted in excess of the Health Canada's requirement. Changes or modifications not expressly approved by the party responsible for compliance could void the user's authority to operate the equipment.

FCC ADVARSEL

Dette udstyr er blevet testet og fundet at opfylde grænserne for en Class B digital enhed i henhold til afsnit 15 i FCC Reglerne. Disse grænser er designet til at give fornuftig beskyttelse imod skadelig interferens i en beboelsesinstallation. Dette udstyr genererer, anvender og kan udstråle radiofrekvensenergi, og kan, hvis ikke installeret og anvendt i overensstemmelse med instruktionerne, forårsage skadelig interferens overfor radiokommunikation. Men der er ingen garanti for, at interferens ikke kan forekomme i en bestemt installation. Hvis dette udstyr forårsager skadelig interferens overfor radio og fjernsynsmodtagelse, hvilket kan bestemmes ved at tænde og slukke for udstyret, opmuntres brugeren til at forsøge at rette interferensen på en eller flere af følgende metoder:

- Nyorienter eller omplacer modtagerens antenne.
- Forøg afstanden imellem udstyr og modtager.
- Tilslut udstyret til en stikkontakt på et andet ledningsnet end det, hvor modtageren er tilsluttet.
- Konsulter en forhandler eller en rutineret radio/TV tekniker for hjælp.

WARRANTY (ENGELSK)

HumanWare warrants Reveal, effective from the date of purchase, to be free of any defects in material and workmanship for a period of 1 year unless otherwise required by law in the country or region of purchase.

This warranty is non-transferable and applies to all cases where the damage is not a result of improper use, mistreatment, or negligence. Improper use is use of this device other than described in this manual. In no event shall HumanWare or its distributors be liable for indirect or consequential damages.

No replacement or repair covered by the warranty will be carried out unless the system is accompanied by a copy of the original bill of purchase. Please keep your original receipt. If the system has to be returned, please use the original packaging.

Customer support

For customer support, please contact the HumanWare office nearest you or view our Website at:
www.humanware.com

North America: 1 (800) 722-3393
support@humanware.com

Europe: (0044) 1933 415 800
eu.support@humanware.com

Australia / Asia: (02) 9686 2600
au.sales@humanware.com