



BRUGERVEJLEDNING

TA IQ FWD StandUP



Produktet opfylder kravene i forordningen
(EU) 2017/745 om medicinsk udstyr.

*inspire
joy of life*

Indhold

De anvendte mærkninger betydning	6
Indledning	6
Modeller	6
Indikationer / kontraindikationer	6
Funktion udstigningshjælp	7
Modtagelse	8
Brug i overensstemmelse med formålet	8
Anvendelse	8
Tilpasning	9
Kombination med produkter fra andre producenter	9
Når kørestolen skifter bruger	9
Levetid	9
Grundstilling	10
Oversigt	11
Model TA IQ FWD StandUp	11
Håndtering af elkørestol	12
Sikring af elkørestol	12
Funktionskontrol	12
Køreegenskaber	12
Bremser	12
Driftsbremse	12
Bremsning af kørestol	12
Nødopbremsning	12
Parkeringsbremse	12
Aktivering af bremsler	13
Deaktivering af bremsler	13
Hovedafbryder til alle elektriske funktioner	14
Køre-/skubbefunktion	15
Indstilling til skubbefunktion	15
Indstilling til kørefunktion	16

Klargøring til brug	17
Kontrol inden kørsel	19
Batteriopladning	19
Styreboksens position	21
Funktionsbeskrivelse	21
Sving styreboksen ud på siden af armlænet	21
at køre tættere på et bord.	21
Armlænets position	21
Kontrol af låsefunktion	21
Benstøtter	22
Fodplade	22
Højdejustering af fodplade	23
Vinkeljustering af benstøtten	23
Knæpuder	24
Aftagning / indhængning af knæpuderne	24
Indstilling af knæpudernes afstand	25
Armlænene	26
Opklapning af armlænene	26
Nedklapning af armlænene	27
Armlænets låsefunktion	27
Kontrol af armlænets låsefunktion	27
Armlænets vinkelindstilling	28
Justering af armlænets vinkel	28
Ryglæn	29
Rygpude	29
Sæde	30
Sædepuder	30
Indstilling af siddekomfort	30
Sædevip	31
Justering af elektrisk sædevip	31
Sædeløft	32
Ståfunktion	33
Liggefunktion	35
Udstigningshjælp	36

Nakkestøtte	38
Indstilling af nakkestøtte	38
Brug af nakkestøtte ved handicaptransport i køretøjer	38
Fastgørelse af tasker	38
Sikkerhedssele	39
Brystsele	40
Brug af brystsele	40
Åbning af brystsele	41
Indstilling af seletængen	41
Lys	42
Flytning og transport	43
På-/aflæsning	43
Ramper og lifte	43
Persontransport i motorkøretøjer	44
Transportsikring	44
Dæk	45
Vedligeholdelse	45
Servicearbejde	45
Serviceplan	46
Hovedsikring	48
Lys	49
Kørelys	49
Fejludbedring	50
Grundlæggende sikkerhedsanvisninger	51
Ledsager	51
Udstigning fra elkørestolen	51
Opsamling af genstande	52
Kørsel på skråninger, stigninger eller skrånende kørebane	52
Forcering af forhindringer	52
Elektrisk anlæg	53
Befordring i offentlige transportmidler	53
Kørsel i offentlig trafik	54

Rengøring	54
Behandlet overflade	55
Desinficering	55
Reparation	56
Istandsættelse	56
Service	56
Reservedele	56
Anvisninger vedrørende længere brugspauser	56
Bortskaffelse	57
Anvisninger til brug for forhandleren	57
Programmering af køreegenskaber	57
Tekniske data	58
Dæktryk ved luftfyldte dæk	58
Rækkevidde	58
Køreegenskaber ved forcering af stigninger	58
Anvendte standarder	59
Specifikationer i overensstemmelse med ISO 7176-15 for model TA IQ FWD StandUp	60
Yderligere tekniske data for model TA IQ FWD StandUp	62
Forklaring til mærkaterne på elkørestolen	64
Forklaring til symbolerne på typeskiltet	65
Symbolforklaring til vaskeanvisningerne	66
SERVICEDOKUMENTATION	67
Ansvar / garanti	68
Garantibevis	69
Servicedokumentation ved overdragelse	69
Notater	70

DE ANVENDTE MÆRKNINGERS BETYDNING

Sikkerhedsanvisninger på farvet baggrund skal altid følges!

-  Dette symbol står for anvisninger og anbefalinger.
- [] Henvisning til et billednummer.
- () Henvisning til et funktionselement i et billede.

INDLEDNING

Læs dette dokument før første ibrugtagning, og ret dig efter det.

Børn og unge bør eventuelt læse dette dokument før første køretur sammen med forældre eller en tilsynsførende eller ledsager.

Denne brugervejledning skal gøre dig fortrolig med håndteringen af elkørestolen samt forebygge uheld.

-  De illustrerede udstyrsvarianter kan afvige fra din model.

Derfor er der også angivet kapitler med optioner, som muligvis ikke er relevante for din individuelle elkørestol. I bestillingsformularen til din elkørestol finder du en liste over ekstraudstyr og tilbehørsdele, som kan leveres.

Synshandicappede brugere finder PDF-filerne med udvidede oplysninger om vores produkter på vores website under:

< www.ta-service.dk >.

-  Kontakt din forhandler, hvis du har spørgsmål.

Alternativt kan brugere med synshandicap få en hjælper til at læse teksten i dokumentationsmaterialet højt.

Hold dig opdateret vedrørende produktsikkerheden og mulige tilbagekaldelser af vores produkter på vores hjemmeside: < www.ta-service.dk >.

Vi har udviklet en elkørestol, som opfylder de tekniske og lovmæssige krav til medicinsk udstyr. Hvis der på trods af dette alligevel skulle opstå en alvorlig hændelse, bedes du skrive til os på vores e-mail-adresse < ta-service@ta-service.dk > og kontakte Lægemiddelstyrelsen.

MODELLER

Denne betjeningsvejledning er gældende for følgende model:

Model TA IQ FWD StandUP

INDIKATIONER / KONTRAIKATIONER

Søg straks læge ved allergiske reaktioner, rødmen og/eller tryksteder ved brug af elkørestolen.

For at undgå kontaktallergier anbefaler vi kun at benytte elkørestolen med tøj på.

Din elkørestols mange funktioner gør, at den kan bruges ved væsentlig til fuldt udpræget, begrænsning af mobiliteten/evnen til at gå ved strukturelle og/eller funktionelle skader på de nedre ekstremiteter (bl.a. amputation, ulykkeskader, muskuloskeletale/neuromuskuloskeletalt betingede bevægelsesforstyrrelser f.eks. på grund af:

- lammelser,
- tab af lemmer (benamputation),
- defekt/deformationer af lemmer,

- ledkontrakturer/-skader,
- andre sygdomme.

Ved den individuelle produktanskaffelse skal man desuden være opmærksom på den handicappede persons fysiske og psykiske tilstand, alder samt de personlige boligforhold og de personlige forhold.

Enhver produktanskaffelse bør i det enkelte tilfælde kontrolleres, afprøves ved den faguddannede person (rådgiver for medicinsk udstyr, genoptræningsrådgiver m.m.) og tilpasses til de individuelle forhold, som opstår af det definerede sygdomsbillede. Hertil hører også, at personer med problematikker, som er angivet i kontraindikationerne, i det enkelte tilfælde kan påvirke den kognitive, karakteristiske og fysiske evne til at betjene en af de modeller, som er angivet i modellisten.

Elkørestolen må ikke anvendes ved:

- Kognitive begrænsninger og mental retardering, som udelukker en selvstændig brug af elkørestolen.
 - Blinde personer og personer med begrænset synsevne, som ikke kan kompenseres ved hjælp af synshjælpe-midler eller andre hjælpemidler og som fører til begrænsninger i hverdagen.
 - Påvirkning af medicin med negativ ind-virkning (drøftelse med læge eller far-maceut).
 - Forhold, som udelukker en selvstændig brug af styringen.
 - kraftige balance- og/eller sanseforstyr-relser.
 - Manglende evne til at sidde ned.
- 🗨️ Spørg din læge, terapeut eller autori-serede forhandler vedrørende disse og yderligere risici ved din elkørestol.

Funktion udstigningshjælp

Søg straks læge ved uventede sympto-mer, som evt. kunne stå i forbindelse med brugen af udstigningshjælpen.

De i nærværende kapitel angivne indika-tioner/kontraindikationer erstatter ikke indikationerne/kontraindikationerne for brugen af elkørestolen.

Det anbefales at bruge udstigningshjæl-pens funktion ved følgende indikationer:

- For personer med en resterende gan-gevne.

Udstigningshjælpen må aldrig bruges ved:

- Elkørestolsbrugerens manglende reste-rende gangevne.

Udstigningshjælpens funktion må kun be-nyttes med ledsager ved:

- Personer, som ikke har de fysiske evner til at stige ud af kørestolen uden hjælp.
- Kognitive begrænsninger og mental re-tardering, som udelukker en selvstæn-dig brug af udstigningshjælpen.

MODTAGELSE

Alle produkter gennemgår en kvalitetskontrol på fabrikken og emballeres i særlige papkasser.

- ☞ Vi vil imidlertid bede dig om at kontrollere elkørestolen for eventuelle skader, som er optrådt under transporten straks efter modtagelsen – helst mens transportøren er til stede.
- ☞ Elkørestolens emballage bør opbevares til en transport, som eventuelt bliver nødvendig på et senere tidspunkt.

BRUG I OVERENSSTEMMELSE MED FORMÅLET

Elkørestolen er beregnet til at forbedre den selvstændige indendørs og udendørs mobilitet.

ANVENDELSE

Anvend ikke elkørestolen uden monterede benstøtter og armlæn!

Elkørestolen tjener udelukkende til transport af en siddende person. – Den er ikke beregnet til andre former for træk- eller transportbelastninger.

Elkørestolen skal bruges på et jævnt, fast underlag og kan bruges på følgende måde:

- indendørs (f.eks. i boliger, daginstitutioner)
- anvendelse i det fri (f.eks. stier med fast underlag i parker).
- Udsæt aldrig elkørestolen for ekstreme temperaturer og skadevoldende miljøforhold som f.eks. stærkt sollys, ekstrem kulde og saltvand.
- Sand og andre smudspartikler kan sætte sig fast i de bevægelige dele og bewirke, at de ikke fungerer.

Elkørestolen har rige muligheder for tilpasning til individuelle kropsmål.

Nationale forskrifter kan forhindre, at elkørestolen kan medtages i bus, tog og lufttrafik.

- ☞ Forhør dig om mulige begrænsninger hos dit transportselskab.
- ☞ Få afklaret de specifikke transportbetingelser med dit flyselskab inden flyrejsen samt de lovbestemmelser vedrørende lufttransport, som gælder hhv. i dit oprindelsesland og på din feriedestination.

Brug kun elkørestolen i overensstemmelse med specifikationen og grænseværdierne, som er angivet i kapitel *Tekniske data* på side 58.

TILPASNING

Få principielt tilpasnings-, indstillings- eller reparationsarbejde udført af en autoriseret forhandler.

Elkørestolen giver tilpasningsmuligheder til individuelle kropsmål. Inden ibrugtagelse bør din autoriserede forhandler foretage en tilpasning af elkørestolen og instruere dig i elkørestolens funktioner. I den forbindelse tages der hensyn til brugerens fysiske begrænsninger samt til i hvilke omgivelser elkørestolen hovedsagligt skal anvendes. Kontrollér inden ibrugtagelse, at din elkørestol fungerer upåklageligt.

Såfremt din forhandler udfører en redigering/opdatering eller væsentlige forandringer af din elkørestol uden brug af originale reservedele, medfører dette eventuelt, at din elkørestol bringes i omsætning på ny. Dette betyder, at din forhandler evt. skal foretage nye overensstemmelsesvurderinger og risikoanalyse.

- ☞ Vi anbefaler en regelmæssig kontrol af elkørestolens tilpasning med henblik på at sikre den optimale funktion også ved forandringer i brugerens sygdoms-/handicaptilstand på lang sigt. Specielt hos børn og unge anbefales det at foretage en tilpasning hver 6. måned.
- ☞ Vi anbefaler regelmæssig lægeundersøgelse for at sikre den aktive deltagelse i offentlig trafik.

KOMBINATION MED PRODUKTER FRA ANDRE PRODUCENTER

Enhver kombination af din elkørestol med komponenter, som ikke er leveret af os, udgør generelt en forandring af din kørestol. Kontakt din autoriserede forhandler for at høre, om producenten har godkendt kombinationen.

NÅR KØRESTOLEN SKIFTER BRUGER

Grundet kørestolens modulopbygning er den egnet til ombygning til en ny bruger af kørestolen. Før elkørestolen tages i brug igen, skal der altid foretages et komplet eftersyn.

- ☞ De hygiejniske foranstaltninger, der er nødvendige for genanvendelse, skal gennemføres efter en valideret hygiejneplan, og skal omfatte desinficering.

Servicevejledningen, som er bestemt til den autoriserede forhandler, informerer om din elkørestols genbrug og genanvendelighed.

LEVETID

Vi antager, at produktet har en forventet gennemsnitlig levetid på 5 år, såfremt produktet anvendes til det tilsigtede formål, og samtlige krav med hensyn til vedligeholdelse og service overholdes. Produktets levetid afhænger af såvel anvendeshyppighed, anvendelsesmiljø samt plejen af produktet. Ved hjælp af reservedele er det muligt at forlænge produktets levetid. Reservedele fås som regel i op til 5 år, efter at produktionen er ophørt.

- ☞ Den oplyste levetid er ikke et udtryk for garantiperioden.

GRUNDSTILLING

Ved nedad- eller opadgående terræn og forhindringer må der kun køres i sædehøjdeindstillingens, rygvinklens og sædevippets grundposition.

Med grundposition menes følgende:

- Hvis dette ikke overholdes, kan der være risiko for at stolen vælter.
- Sædevip i vandret position (dog maks. 10°).
- Sædehøjde i nederste position

OVERSIGT

Model TA IQ FWD StandUp

Oversigten viser elkørestolens vigtigste komponenter og betjeningsanordninger.

Pos. Betegnelse

- (1) Nakkestøtte
- (2) Ryglæn
- (3) Armlæn
- (4) Siddepude
- (5) knæstyr
- (6) Lægplade
- (7) Fodplade
- (8) antitip
- (9) Styreboks
- (10) Forlys
- (11) Drivhjul
- (12) Håndtag til skift mellem køre-/skubbe-funktion
- (13) Typeskilt
- (14) Svinghjul
- (15) Skjold
- (16) Baglys
- (17) Armlænets låsehåndtag



HÅNDTERING AF ELKØRESTOL

Sikring af elkørestol

Elkørestolen skal sikres på følgende måde, så den ikke triller utilsigtet:

1. Drej håndtaget til skift mellem køre-/skubbefunktion på begge sider indad til kørefunktion.
2. Sluk for kørestolen på styreboksen.

Funktionskontrol

Inden enhver ibrugtagning skal elkørestolens funktionsdygtighed og sikkerhed kontrolleres.

 Se kapitlet < *Kontrol inden kørsel* >.

Køreegenskaber

Hastighed og kørselsretning bestemmes dels af dig selv under kørsel ved brug af joystick, og dels af den indstillede maksimale tophastighed på din kørestol.

BREMSE

Bremse din elkørestol forsigtigt og rettidigt. Dette gælder især foran personer og ved kørsel ned ad bakke!

Driftsbremse

Motorerne fungerer elektrisk som motorbremse, og bremser elkørestolen jævnt og uden ryk, indtil den holder stille.

Bremsning af kørestol

Før joysticket langsomt bagud til startpositionen (nulstilling) for at bremse kørestolen blidt.

Nødopbremsning

 Kørestolen standser hurtigt ved at føre joysticket i modsat retning.

Parkeringsbremse

Parkeringsbremserne virker kun, når håndtaget til skift mellem køre-/skubbefunktion for begge motorer er vippet til positionen for kørefunktion.

 Parkeringsbremserne løsner sig automatisk, når joysticket bliver aktiveret.

Aktivering af bremsen

Elkørestolen må ikke kunne skubbes med aktiverede bremsen.

For at aktivere bremsen skal håndtaget til skift mellem køre-/skubbefunktion på begge sider svinges ca. 45° ind imod stolens stel til kørefunktion (lodret position) [1].

- Brugen af disse håndtag er beregnet til at blive betjent af ledsagere.



Deaktivering af bremsen

Forflytning til/fra elkørestolen må kun ske, når elkørestolen er slukket og håndtaget til skift mellem køre-/skubbefunktion i begge sider står på kørefunktion!

Ellers kan en utilsigtet berøring af joysticket (køre-/styrehandtaget) sætte elkørestolen i gang! – Fare for uheld!

For at deaktivere bremsen skal håndtaget til skift mellem køre-/skubbefunktion på begge sider svinges ca. 45° ud til skubbefunktion [2].

- Brugen af disse håndtag er beregnet til at blive betjent af ledsagere.



Hovedafbryder til alle elektriske funktioner

Alle TA Service kørestole, som er produceret efter 26/5 2021 er som standard forsynet med en hovedafbryder til alle elektriske funktioner, også kaldet et Flightkit [3].

På Flightkittet kan man afbryde alt strømmen til kørestolen ved at demontere nøglen i Flightkittet [4].

Dette anvendes når man skal have sin kørestol med et fly, eller hvis man ønsker at tyverisikre sit produkt, ligesom det udgør en ekstra sikkerhed i produktet, at alt strømmen kan afbrydes.



Køre-/skubbefunktion

Elkørestolen må kun indstilles til skubbefunktion eller skubbes med henblik på rangering eller i nødstilfælde, når den holder stille, dog ikke på strækninger med fald/stigninger.

- ☞ Ved skubbefunktion er de elektromagnetiske bremses slået fra.
 - Elkørestolen kan således kun bremses ved skift til kørefunktion.
- ☞ Tag fat i ryglænsbeslaget på højde med armlænene for at manøvrere med elkørestolen.

Indstilling til skubbefunktion

1. Sluk kørestolen på styreboksen. Hvis kørestolen er tændt når håndtaget drejes over på skubbefunktion, vil en fejlmeddelelse vises på displayet samt en akustisk alarm.
 - ☞ Se brugervejledningen < Styreboks >.
2. Udløs bremserne [1].
 - ☞ Følg anvisningerne i kapitlet *Deaktivering af bremses* på side 13.

Elkørestolen kan nu skubbes.



Indstilling til kørefunktion

1. Aktivér bremsene [2].
 - ☞ Følg anvisningerne i kapitlet *Aktivering af brems* på side 13.
2. Tænd for styreboksen.
 - ☞ Se brugervejledningen < *Styreboks* >.

Nu kan elkørestolen køre.



KLARGØRING TIL BRUG

For at gøre elkørestolen klar til brug, skal følgende anvisninger udføres i den nævnte rækkefølge.

🔌 Oplad batterierne via styreboksen inden første tur.

1. Klargøring til kørsel.

Indstil motorerne til kørefunktion [1].
– Husk at aktivere bremsene.

🔌 Se kapitlet *Aktivering af bremses* på side 13.

2. Kontrollér termosikringens (2) position.

🔌 Termosikringen (2) skal være trykket ind.



3. Kontrollér styreboksens position.
 - ☞ Sving styreboksen fremad og ind for normal kørefunktion, indtil du kan mærke stopanslaget [3].
4. Tænd på styreboksen
 - ☞ Tryk på tænd-/sluk-tasten (4) på styreboksens.
 - ☞ Se brugervejledningen < Styreboks >.



Kontrol inden kørsel

Inden kørsel bør følgende kontrolleres:

- ☞ Batteriets opladningstilstand.
- ☞ Indstillingen af den forvalgte maksimale hastighed.
- Se brugervejledningen < Styreboks >.

Batteriopladning

Stik ikke andre genstande i ladestikket end batteriopladningsstikket. – Fare for kortslutning!

Batterier må kun oplades i tørre rum.

Beskyt batteriopladeren mod varme, fugt, dryp- og stænkvand samt stødpåvirkninger, da opladeren indeholder netspænding. – Fare for kortslutning samt livsfare!

Sørg for, at opladeren altid får nok luft (dæk den ikke til), så det er muligt at aflede den varme, der opstår. – Der er risiko for brand!

Stil batteriopladeren på et fast underlag, når du vil lade batterierne op.

Undgå at stille batteriopladeren på elkøretøjets sæde, når det skal oplade.

- ☞ Følg brugervejledningen til batteriopladeren ved opladning.
1. Parkér elkørestolen i sikret tilstand.
 - ☞ Følg anvisningerne i kapitlet *Sikring af elkørestol* på side 12.
 2. Sæt stikket fra opladeren i ladestikket på styreboksen (1).

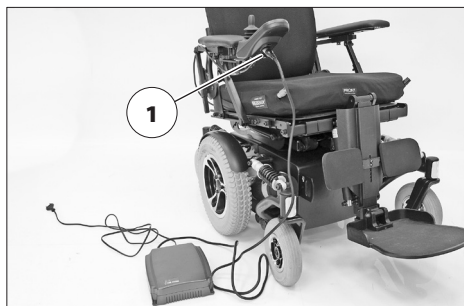

3. Tænd for batteriopladeren/sæt strømstikket til batteriopladeren i en passende stikkontakt.
 - ☞ Opladningsprocessen er sat i gang.
 - ☞ Opladningsprocessen vil ikke gå igang hvis termosikringen er slået fra (2)!
4. Afbryd forbindelsen mellem batteriopladeren og strømnettet, når opladningsprocessen er afsluttet, og træk stikket fra batteriopladeren ud af lade-stikket på styreboksen.



Styreboksens position

Sving styreboksen fremad og ind, for normal kørefunktion [1].

Funktionsbeskrivelse

En detaljeret beskrivelse af trykknapper og symboler findes i brugervejledningen < Styreboks >.

Sving styreboksen ud på siden af armlænet

Stik ikke hænderne/armene ind imellem komponenterne. – Risiko for at komme i klemme!

Med svingbeslaget [1], kan man svinge styreboksen ud på siden af armlæne.

Derved bliver det f.eks. muligt:

at køre tættere på et bord.

Armlænets position

Fare for ulykke ved kørsel med armlæn i lodret eller bagud vendt tilstand!

For kørefunktionen svinges armlænene ned og låses fast [1].

Kontrol af låsefunktion

Kontrollér låsefunktionen ved at løfte kortvarigt op i armlænet.

☞ Følg anvisningerne i kapitlet *Kontrol af armlænets låsefunktion* på side 27.



BENSTØTTER

Inden en aktion ved benstøtten skal el-kørestolen sikres mod at rulle utilsigtet væk.

🔊 Følg anvisningerne i kapitlet *Sikring af elkørestol* på side 12.

Benstøttens [1] vinkel samt fodpladens højde kan indstilles via styreboksen.

🔊 Se brugervejledningen < *Styreboks* > vedrørende justering.

Fodplade

For at reducere den samlede længde, f.eks. for at gøre en transport eller brugerens ind- og udstigning nemmere, kan fodpladen [2] klappes op [3].

🔊 Pas på, at fingrene ikke kommer i klemme!

– Tag begge fødder fra fodpladen.

Inden kørslen skal fodpladen klappes ned igen [2].



Højdejustering af fodplade

Tag aldrig fat i justeringsmekanismen eller under fodpladen med den frie hånd under højdejustering af fodpladen. – Fare for at komme i klemme!

Sørg for, at benstøtten og fodpladen har tilstrækkelig afstand til jorden!

☞ Beskadigelser af underlaget er en risiko, når benstøtten eller fodpladen sættes ned!

For at indstille benstøtten i højden skal den løftes / sænkes [1] til det ønskede niveau ved hjælp af styreboksen [1].

☞ Se brugervejledningen < *Styreboks* >.

Vinkeljustering af benstøtten

Grib aldrig ind i justeringsmekanismen med den frie hånd, når benstøttens vinkel justeres. – Fare for at komme i klemme!

Sørg for, at benstøtten har tilstrækkelig afstand til jorden!

☞ Beskadigelser af underlaget er en risiko, når benstøtten eller fodpladen sættes ned!

For at indstille benstøttens vinkel skal den hhv. løftes [2] og sænkes [3] til det ønskede niveau ved hjælp af styreboksen.

☞ Se brugervejledningen < *Styreboks* >.

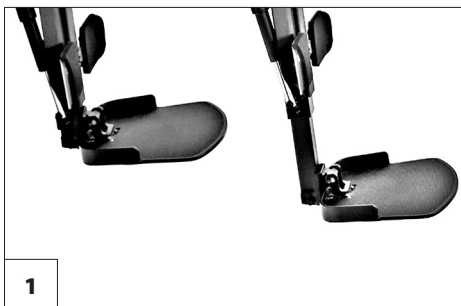

KNÆPUDER

Forkert indstillede knæpuder kan medføre skader på knæene ved stå- og liggepositionen.

Kontrollér indstillingen før brug og kontakt evt. den autoriserede service-forhandler.

Tag knæpuderne af, inden udstigningshjælpen bruges.

Aftagne knæpuder må ikke kastes eller falde ned, men skal behandles korrekt.
– Kun på den måde sikres vedvarende fejlfri funktion.

Knæpuderne [1] kan tages af og kan justeres i højden og dybden af din service-forhandler.

Aftagning / indhængning af knæpuderne

For at tage knæpuderne af / på skal låsehåndtaget (2) først trykkes ind. Tag herefter knæpuderne op og af [3] eller sæt knæpudebeslag ned i røret [4].

- ⚠ Pas på ikke at komme i klemme!
- ⚠ Når låsehåndtaget er gået i hak og sluppet, skal låsen kontrolleres.
- 👉 Træk i den forbindelse knæpuderne en smule opad.

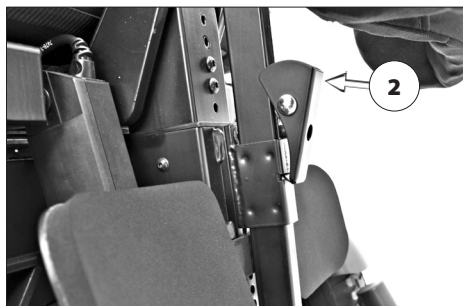

Indstilling af knæpudernes afstand

Der må ikke justeres på knæpuder, som er indstillet af service-forhandleren. – Risiko for tilskadekomst!

Kontrollér, at der er en håndbreddes afstand mellem ben og knæpude, inden du rejser dig op!

- ☞ Kontakt den autoriserede forhandler i tilfælde af en usikker oprejsnings- og ståposition!

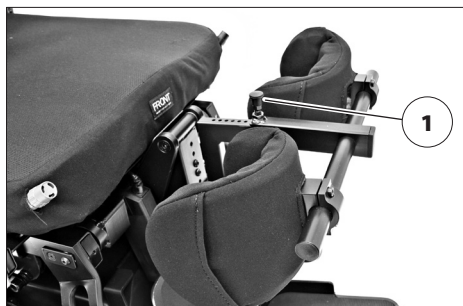

For at indstille knæpudernes afstand skal låsehåndtaget (1) først løftes op.

Skub herefter knæpuderne på den ønskede afstand til benet [4].

Slip låsehåndtaget (1) og lad det gå i hak i den næste mulige position for at låse knæpuderne.

- ☞ Pas på, at du ikke kommer i klemme under det løftede låsehåndtag!
- ☞ Når låsehåndtaget er gået i hak, skal låsen kontrolleres.
 - ☞ Hertil skal knæpuderne flyttes en smule.

ARMLÆNENE

Undlad at bruge armlænene [1] til at bære eller løfte elkørestolen i.

Når armlænet er vippet op, lægges støtterøret (2) opad eller nedad. – Risiko for tilskadekomst!

Opklapning af armlænene

For at slå armlænene op trykkes lås (3) ind og armlænet kan føres op [4].

- ☞ Når armlænet er vippet op, lægges armlænets støtterør (2) opad eller nedad [5]. – Risiko for tilskadekomst!

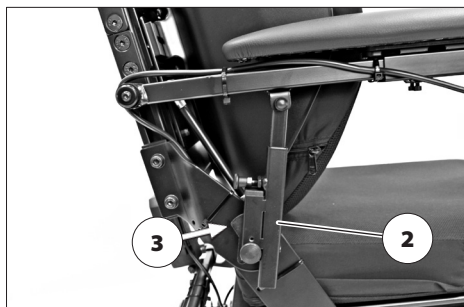

Nedklapning af armlænene

For kørefunktionen svinges armlænene fremad og ned [1].

Armlænets låsefunktion

Bemærk fare for at komme i klemme, når armlænet sættes på låsebolten [2]!

1. Sving armlænene fremad og ned. Læg i den forbindelse støtterøret nedad og ud over låsebolten [2].
2. Tryk armlænet ned på låsebolten [4], indtil du kan høre, at låsen (3) går i hak.

Kontrol af armlænets låsefunktion

Kontrollér låsefunktionen ved at løfte kortvarigt op i armlænet.

- ☞ Følg anvisningerne i kapitlet *Armlænets låsefunktion* på side 27.
- ☞ Kontrollér den pågældende låsefunktion ved at trække i armlænet, når du har hørt, at det er gået i hak.



Armlænets vinkelindstilling

Armlænet kan indstilles positivt [1] eller negativt [2] via et teleskopør.

Justering af armlænets vinkel

Fare for at komme i klemme, når armlænets vinkel indstilles i nederste position [2]!

1. Træk i positioneringsboltens knap (3) for at indstille armlænets vinkel.
2. Løft/sænk armlænet i den ønskede armlænvinkel, mens positioneringsbolten (3) er trukket.
3. Slip positioneringsboltens knap (3) i den ønskede armlænvinkel for at sætte armlænet fast.
4. Flyt armlænet, indtil du kan høre, at positioneringsbolten (3) går i hak.

👁️ Kontrollér, at den sidder fast, ved kortvarigt at løfte op i armlænet!



RYGLÆN

Ryglænet må kun justeres, hvis elkørestolen står på et plant underlag. På stigninger er der risiko for, at kørestolen vælter!

Ryglænets vinkel [1] kan indstilles via styreboksen.

☞ Se brugervejledningen < Styreboks >.

Rygpude

Rygpuden er fastgjort til ryglænskjoldet med velcrobånd og kan trækkes af ved rengørings- eller vedligeholdelsesarbejde [2].

☞ Du kan finde yderligere oplysninger i den separate dokumentation for rygpuder.



SÆDE

Sædepuder

Sædepuden [1] er fastgjort til bundpladen med velcrobånd og kan tages af ved rengøring og vedligeholdelse.

Efter rengørings- og vedligeholdelsesarbejde skal sædepuden igen sættes på og fastgøres [1]. – Velcrolukning.

Indstilling af siddekomfort

Siddekomforten kan indstilles ved at åbne og lukke ventilerne (2).

- ☞ Du kan finde yderligere oplysninger i den separate dokumentation for sædepuden.

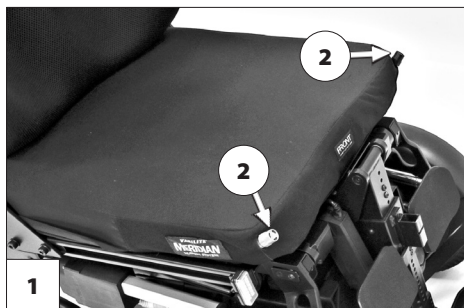

Sædevip

Juster kun sædevippet [3], når elkørestolen står på en vandret, plan flade. På stigninger er der risiko for, at kørestolen vælter.

Sæt fødderne på fodpladen, inden sædevinklen justeres, og kørbenstøtten i grundposition.

Kontrollér, at justeringsområdet er frit for forhindringer, inden sædevinklen justeres.
– Risiko for tilskadekomst!

Justeringen af sædevip over 14 grader er forbundet med en automatisk hastighedsreduktion samt løft er begrænset til ca. 6cm

Øget risiko for væltning i forbindelse med vinkeljusteret ryglæn.

Kontrollér inden kørsel, at der ikke er indstillet et negativt sædevip/at sædevippet også ved kørsel på stigninger/strækninger med fald giver en sikker siddeposition.



Justering af elektrisk sædevip

Sædevippet [4] udføres ved hjælp af styreboks eller et separat betjeningsboks.

- ☞ Vær opmærksom på klemmesteder i justeringsområdet!
- ☞ Se brugervejledningen < Styreboks >.

Sædeløft

Kontrollér, at der ikke befinder sig personer eller forhindringer i justeringsområdet, inden sædehøjden justeres.– Risiko for personskade!

Der må ikke gribes ind under sædeenheden før og under en aktiv sædehøjdejustering. – Risiko for at komme i klemme!

Brugen af sædehøjdejusteringen er kun tilladt på en lige, jævn undergrund.

Når sædet er kørt ud af grundpositionen og op, må benstøtten ikke køres ned!

Sædeløftindstillingen [1] kan styres via styreboksen.

- ☞ Se brugervejledningen < *Styreboks* >.
- ☞ Når sædet er kørt ud af grundpositionen og op, begrænses hastigheden fra 6 cm sædeløft, samt sæde vip er begrænset til 14°!
- ☞ Begrænsningerne ophæves automatisk igen, når sædet igen befinder sig i sin grundstilling.



Ståfunktion

Kontrollér, at der ikke befinder sig personer eller forhindringer i området, inden du rejser dig op. – Risiko for personskade!

Brugen af ståfunktionen er kun tilladt på fast, lige, jævn undergrund og kun i stilstand.

– Øget fare for at vælte, jo mere du rejser dig op.

Ståfunktionen må ikke benyttes, medmindre der er blevet gennemført en grundig introduktion ved forhandleren, terapeuten eller firmaet TA Service's produkt-specialist.

En ikke tilpasset ståfunktion kan medføre, at brugeren ikke kan betjene elkørestolens funktioner sikkert.

Tilpasninger kan både gennemføres på det mekaniske og elektriske område (optimering af programmerbare parametre).

Når sædet er kørt ud af grundpositionen og op, må benstøtten ikke køres ned!



Ståfunktionens oprejsningsproces [1] kan indstilles via styreboksen.

- ☞ Brugeren må kun rejse sig op med brystsele [1] og korrekt indstillede knæpuder [2].
- ☞ Se mere i kapitel *Brystsele* på side 40 og *Knæpuder* på side 24.
- ☞ Se brugervejledningen < *Styreboks* > vedrørende justering.
- ☞ Pås på ikke at komme i klemme!
- ☞ Hvis sædet har bevæget sig op og af sin grundstilling, begrænses hastigheden.
- ☞ Begrænsningerne ophæves automatisk igen, når sædet igen befinder sig i sin grundstilling.



Liggefunktion

Kontrollér, at justeringsområdet er frit for forhindringer, inden liggefunktionen udføres. – Risiko for tilskadekomst!

Brugen af liggefunktionen er kun tilladt på fast, lige, jævn overflade og kun i stilstand.

Når benstøtten er kørt ud af grundpositionen og op, må fodpladen ikke køres ned!

Liggefunktionen [1] kan styres via styreboksen.

☞ Liggefunktionen må kun udføres med en brystsele [2] og korrekt indstillede knæpuder [3].

☞ Se mere i kapitel *Brystsele* på side 40 og *Knæpuder* på side 24.

☞ Se brugervejledningen < *Styreboks* > vedrørende justering.

☞ Pås på ikke at komme i klemme!



Udstigningshjælp

Kontrollér, at justeringsområdet er frit for forhindringer, inden udstigningshjælpen udføres.– Risiko for personskade!

Brugen af udstigningshjælpen er kun tilladt på fast, lige, jævn undergrund og kun i stilstand.

Funktionen "udstigningshjælp" må ikke benyttes, medmindre der er blevet gennemført en grundig introduktion ved forhandleren, terapeuten eller produktspecialisten.

En ikke tilpasset udstigningshjælp kan medføre, at brugeren ikke kan betjene el-kørestolens funktioner sikkert.

Tag knæpuderne af, inden udstigningshjælpen bruges.

Udstigningshjælpen [1] kan styres via styreboksen.

☞ Se brugervejledningen < *Styreboks* > vedrørende justering.

Inden første brug skal der ske en tilpasning og en grundlæggende introduktion til udstigningshjælpen ved service-forhandleren, terapeuten eller produktspecialisten.

Tilpasninger kan både gennemføres på det mekaniske og elektriske område (optimering af programmerbare parametre).

Din service-forhandler, terapeut eller produktspecialist skal også gøre dig fortrolig med betjeningselementernes muligvis afvigende funktioner.



Gør følgende for at stige ud af elkørestolen:

1. Tag knæpuden af, hvis der er en.
 - ☞ Følg anvisningerne i kapitlet *Knæpu-*
der på side 24.
 2. Gennemfør justeringen.
 3. Sluk for elkørestolen.
 - ☞ Følg anvisningerne i kapitlet *Sikring*
af elkørestol på side 12.
 - ☞ De efterfølgende punkter kræver evt., at du får hjælp af en ledsager eller hjælper.
 4. Tag fat i stabilt at holde i.
 5. Åbn brystselen.
 - ☞ Følg anvisningerne i kapitlet *Brystse-*
le på side 40.
 6. Stig ud af elkørestolen.
- Indstigningen i elkørestolen sker i omvendt rækkefølge i forhold til udstigningen.
- ☞ Kontrollér, at de komponenter, som kræves til kørslen, fungerer korrekt.

NAKKESTØTTE

Nakkestøtten er justerbar i højde og vinkel, samt kan tages helt af.

Indstilling af nakkestøtte

Nakkestøtten kan indstilles i højden eller tages af, når italienergreb (1) er løsnet [2].

Brug af nakkestøtte ved handicaptransport i køretøjer

Denne nakkestøtte er godkendt til handicaptransport i motorkøretøjer!

FASTGØRELSE AF TASKER

Der kan fastgøres en dobbeltsidet krog (3) på nakkestøttebeslaget til eksempelvis at hænge en taske på.

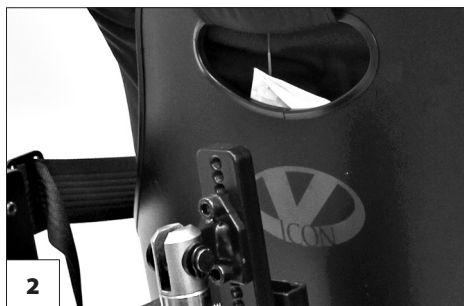

SIKKERHEDSSELE

Sørg for, at der ikke kommer nogen genstande i klemme under selen! – Så undgår du ubehagelige trykpunkter.

Eftermontering af et sele må kun udføres på et autoriseret værksted.

Selen er ikke en del af holdesystemet til bespænding og/eller brugeren ved transport i motorkøretøjer.

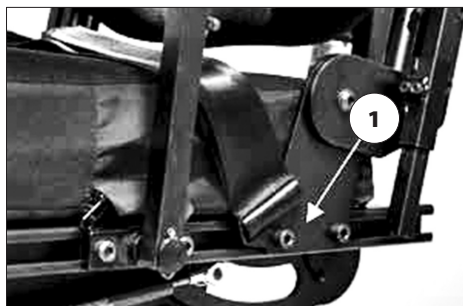

Sele skrues fra ydersiden fast på en af de eksisterende 8mm bolte (1).

Sikkerhedsselen er beregnet til at stabilisere siddestillingen og forhindrer, at man vælter forlæns ud af elkørestolen.

Når sikkerhedsselen skal spændes, trækkes begge selens dele fremefter, og låsen skal gå hørligt i indgreb.

Tryk på aktiveringsknappen og træk seleenderne fra hinanden for at åbne sikkerhedsselen.

- ☞ Sikkerhedsselen kan forlænges og må ikke sidde for stramt.

BRYSTSELE

Brystselen er ikke en del af sikkerhedssystemet til kørestolen og/eller passage- ren ved transport i et motorkøretøj.

Sørg for, at der ikke kommer nogen gen- stande i klemme under selebåndet! – Så undgår du ubehagelige trykpunkter.

Brystselsens optimale position ligger på niveau med solarplexus.



Brystselen [1] forhindrer, at man vipper for- over, specielt ved elektriske justeringer som f.eks. ståfunktionen. Desuden fungerer den som en yderligere stabilisering af sidde- positionen og kan indstilles trinløst efter brugeren.

Brug af brystsele

For at tage brystselen på skal de to selebånd trækkes frem og låsehalvdelenes stikkes ind i hinanden, indtil der kan høres en kliklyd (2).

Den spændes fast ved at trække i håndtaget (3).

- ☞ Brystselen skal ikke være spændt for stramt.
- ☞ Kontrollér låsefunktionen ved hjælp af en trækprøve!

Åbning af brystsele

Tryk på aktiveringsknappen (2) og træk seleenderne fra hinanden for at åbne sikkerhedsselen [4].

Indstilling af selelængden

For at indstille selelængden holdes spændet i ret vinkel i forhold til det foran spændte selebånd og flyttes tilsvarende.



LYS

Til kørsler i det fri og på offentlige veje bør elkørestolen være udstyret med et LED-lyssystem (1)+(2).

Lyset betjenes via førerens styreboks.

- ☞ Se brugervejledningen < *Styreboks* >.
- ☞ Ved dårligt udsyn og især i mørke skal der tændes for lysanlægget, så du bedre kan se og blive set.
- ☞ Kontrollér, at forlygter, blink- og baglygter samt reflekser ikke tildækkes af tøj eller af andre genstande, der er fastgjort på elkørestolen.

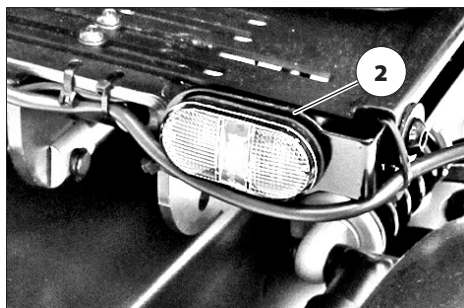
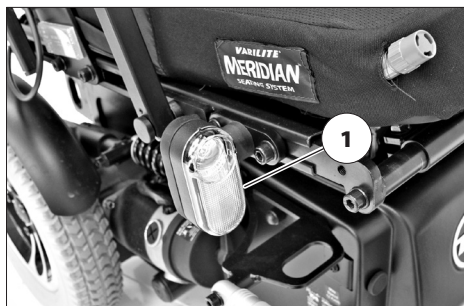

FLYTNING OG TRANSPORT

Elkørestolen må ikke løftes i ryglæn, benstøtter, armlæn eller afdækninger!

Kør sædehøjde og sædevip i grundpositionen ved transport!

Elkørestolen skal slukkes, inden den løftes!

De dele, som er blevet afmonteret med henblik på læsning, skal opbevares sikkert og anbringes igen omhyggeligt inden kørsel.

For at bære de aftagelige dele kræves ingen specielle bærepunkter.

Følgende foranstaltninger kan af pladshensyn være nødvendige ved transport i køretøjer:

- Klap fodpladen op.
- Justér ryglænet.

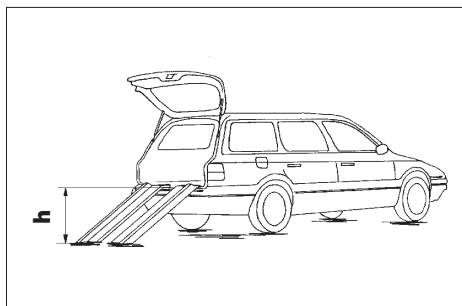

På-/aflæsning

Elkørestolens vægt reduceres, når du tager aftagelige komponenter af.

Elkørestolen kan på-/aflæses ved hjælp af en rampe eller en lift.

Ramper og lifte

Bemærk rampens eller liftens betjeningsvejledning.

Bemærk rampens eller liftens producent-specifikationer.

Den maksimale pålæsningshøjde, som står anført på rampen, skal være større end højden "h" fra jorden op til lastfladen, f.eks. på en personbil.

Rampens eller liftens bæreevne skal være større end elkørestolens tilladte totalvægt.

Persontransport i motorkøretøjer

Hvorvidt din egen elkørestol er godkendt til brug som sæde ved persontransport i motorkøretøjer, fremgår af typeskiltet på kørestolen.

- ☞ Læs mere i kapitel *Forklaring til symbolerne på typeskiltet* på side 65.
- ☞ Elkørestole, der ikke er godkendt som sæde ved befordring af personer i motorkøretøjer, er markeret med en ekstra mærkat. – Læs mere i kapitel *Forklaring til mærkaterne på elkørestolen* på side 64.

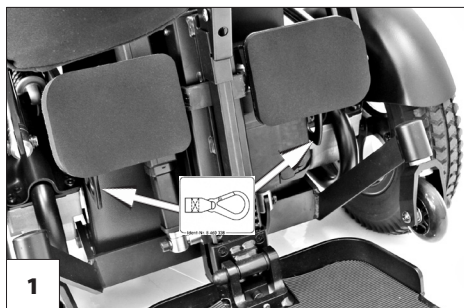

Transportsikring

Elkørestolen skal nu sikres ved hjælp af bespændingspunkterne.

- ☞ De fire bespændingspunkter er markeret med et symbol [1]+[2].
- ☞ Bemærk kapitlet < *Grundlæggende sikkerhedsanvisninger* >.
- ☞ Ved personbefordring i et motorkøretøj skal køretøjets selesystem anvendes som transportsikring.

Personbefordring i henhold til ISO 7176-19 er kun tilladt med de efterfølgende bespændingssystem:

- 4-punkts-bespændingssystem i henhold til ISO 10542,

Oplysninger om montering og betjening fremgår af de specifikke monterings- og brugervejledninger vedrørende bespændingssystemet.

- ☞ Dokumentet medfølger med ethvert bespændingssystem.

Det specifikke dokument for bespændingssystemet kan også findes under den produktspecifikke rubrik på vores hjemmeside < www.ta-service.dk >.

DÆK

Dækkene er lavet af en gummiblanding, der på nogle underlag kan efterlade spor, der kun vanskeligt eller slet ikke kan fjernes (bl.a. kunststof-, træ- eller parketgulve, tæpper, gulvbelægning). Vi hæfter ikke for skader på underlag på grund af slid eller kemiske processer på dækkene.

VEDLIGEHOLDELSE

En mangelfuld eller forsømt pleje og service af køretøjet medfører begrænsning af producentens ansvar.

Servicearbejde

Følgende serviceplan indeholder retningslinjer for udførelse af servicearbejde.

- ☞ Serviceplanen oplyser ikke om det faktisk nødvendige arbejdsomfang, som er konstateret ved køretøjet.

Serviceplan

HVORNÅR	HVAD	BEMÆRKNING
Inden kørsel	Generelt Kontrollér for fejlfri funktion.	Udfør kontrollen selv eller sammen med en hjælper.
	Kontrol af magnetbremse Stil håndtaget til skift mellem køre-/skubbefunktion på kørefunktion i begge sider.	Udfør kontrollen selv eller sammen med en hjælper. Hvis elkørestolen kan skubbes, skal bremsen straks repareret af et autoriseret værksted. – Fare for uheld!
Især inden kørsel i mørke	Lys Kontrollér, at lys samt reflekserne fungerer fejlfrit.	Udfør kontrollen selv eller sammen med en hjælper.
Hver 2. uge (afhængigt af samlet kørestrækning)	Kontrollér dækkenes lufttryk Dæktryk:  Se <i>Tekniske data</i> på side 58.	Udfør kontrollen selv eller sammen med en hjælper. Anvend en dæktryksmåler til dette formål.
	Justeringsskruer, skrueskruesamlinger Kontrollér, om skrue og møtrikker sidder godt fast.	Udfør kontrollen selv eller sammen med en hjælper. Stram de løsnede stilleskrue forsvarligt. Opsøg autoriseret værksted efter behov.
Hver 2. måned (afhængigt af samlet kørestrækning)	Kontrollér dækkenes profil Mindste profildybde = 1 mm	Udfør visuel kontrol selv eller sammen med en hjælper. Kontakt et autoriseret værksted med henblik på reparation ved nedslidt dækprofil eller beskadigelse af dækkene.
Hver 6. måned (alt efter, hvor ofte kørestolen bruges)	Kontrollér – Renhed. – Generel tilstand.	Se kapitlet <i>Rengøring</i> på side 54. Udfør dette alene eller sammen med en hjælper.

HVORNÅR	HVAD	BEMÆRKNING
Producentens anbefalinger: Hver 12. måned (alt efter, hvor ofte kørestolen bruges)	Eftersyn <ul style="list-style-type: none"> – Køretøj – Batterioplader 	Foretages af forhandleren.

Hovedsikring

Termosikringens sikringstast skal være trykket ned.

Hovedsikringen er en termosikring (1), som springer ud ved overbelastning.

Når termosikringen er sprunget ud, skal den trykkes ned igen.

- ☞ Hvis termosikringen springer ud på ny, skal årsagen til skaden afhjælpes af en service-forhandler.
- ☞ Se kapitlet *Tekniske data* på side 58.

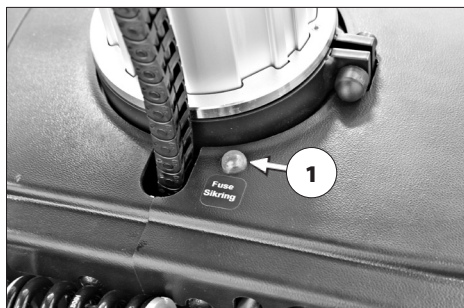

Lys

Lygterne (1) + (2) er af typen LED med lang levetid.

- ☞ En defekt LED-pære skal straks repareres af et autoriseret værksted.

Kørelys

Lyset skal være justeret på sådan en måde at når sædevip er nede i grundposition skal lyskeglens under kant være ca. 3 meter foran kørestolen.

- ☞ Opsøg efter behov et autoriseret værksted for indstilling.

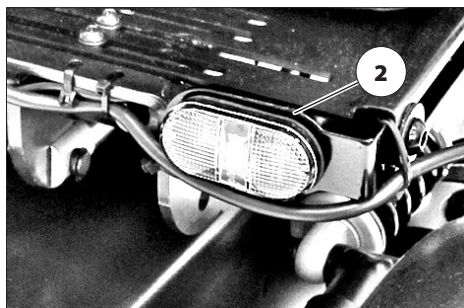
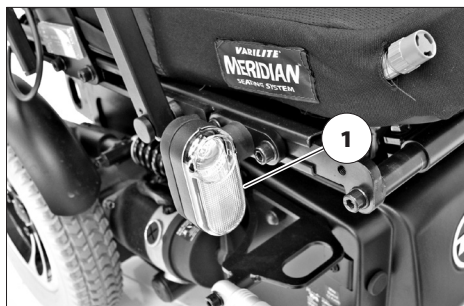

Fejludbedring

Fejl	Årsag	Udbedring
Styreboksens batterikon-trolindikator lyser ikke, når der tændes.	Hovedsikringens termosik-ring er sprunget ud.	Tryk termosikringen i. Kontakt dit service-værk-sted med henblik på en re-paration, hvis den springer ud igen.
	Stikforbindelsen til strøm-forsyningen er uden kon-takt.	Kontrollér stikforbindelser.
Batteriindikatoren blinker og en akustisk alarm lyder, når der tændes.	En af drivmotorerne eller begge er indstillet til skubbefunktion.	Indstil håndtaget til skift mellem køre-/skubbefunk-tion til kørefunktion i beg-gede sider.
	Stikforbindelsen på et af drevene har ikke kontakt.	Kontrollér stikforbindelser.
	Fejl i elektronikken.	Skal repareres på autorise-ret værksted. (Skubbefunk-tion) Indstillingshåndtag i posi-tion for kørefunktion.
	Ikke oplyste fejl.	Se under < Fejldiagnose > i brugervejledningen til styreboksen.
Lys virker ikke.	LED-pære defekt.	Lad at autoriseret værksted foretage reparation/udskift-ning.
	Styreboks eller lys modul defekt.	Lad at autoriseret værksted foretage reparation/udskift-ning.

GRUNDLÆGGENDE SIKKERHEDS- ANVISNINGER

De nærværende sikkerhedsanvisninger er et udtræk af *Sikkerhedsanvisninger og generelle betjeningsanvisninger*, som kan findes på vores internetside: < www.ta-service.dk >.

Fingrene må ikke stikkes ind i åbne rammerør (f.eks. når benstøtterne er taget af eller armlænet er vipet op). – Risiko for personskade!

Under anvendelse af elkørestolen, også ved stilstand og især på stigninger/skråninger, skal man indtage en sikker siddestilling. – Fare for uheld!

For at opnå en sikker siddeposition skal brugerens ryg flugte med rygpolstringen og brugerens bækken sidde helt tilbage på sædet.

En forflytning fra elkørestolen på stigninger/skråninger må kun i nødstilfælde ske med hjælp fra en ledsager og/eller hjælper! – Fare for uheld!

Justér kun vip, når elkørestolen står på en vandret, plan flade. På stigninger er der risiko for, at kørestolen vælter!

Øget risiko for væltning ved anvendelse af det vinkelindstillede ryglæn .

Før kørsel skal det sikres, at der ikke er indstillet et negativt sædevip, og at sædevippet garanterer en sikker siddestilling.

Sørg for, at benstøtten / benstøtterne har tilstrækkelig afstand til jorden før og under kørslen. – Fare for uheld!

Du bør ikke ryge under brugen af elkørestolen.

Ved direkte sollys, kan sædebetræk/polstringer, armlænsbolstringer, benstøtter og håndtag opnå temperaturer på over 41 °C. – Der er fare for tilskadekomst ved kontakt med ubeskyttet hud! Undgå en sådan opvarmning af elkørestolen ved altid at parkere den i skyggen.

Taskekroen (ekstraudstyr), som fastgøres på nakkestøttebeslaget, er specielle kroge til ophængning af f.eks. en taske.– Den maksimale total belastning på taskekroene er 5 kg.

Der må stiges hhv. ind i og ud af sædet, når elkørestolen er slukket og indstillingshåndtaget køre-/skubbefunktion er sat på kørefunktion!

– I modsat fald kan en utilsigtet berøring af joysticket sætte elkørestolen i gang! – Fare for uheld!

Ledsager

Ledsageren skal gøres opmærksom på alle evt. faresituationer, før han/hun begynder at hjælpe. De komponenter på din elkørestol, som ledsageren skal tage fat i, skal sidde forsvarligt fast.

Udstigning fra elkørestolen

Kør elkørestolen så tæt som muligt på det sted, hvor du vil stige ud af elkørestolen.

☞ I den forbindelse skal anvisningerne i kapitel *Sikring af elkørestol* på side 12, *Fodplade* på side 22 og *Opklapning af armlænene* på side 26 følges.

☞ Vi anbefaler, at udstigningen af elkørestolen sker med en person til assistance.

Opsamling af genstande

Undgå at bøje overkroppen langt fremover, til siden eller bagud, især ved opsamling eller aflægning af tunge genstande. – Risiko for, at elkørestolen vælter, især ved lille sædebredde og stor sædehøjde (siddepude)!

Kørsel på skråninger, stigninger eller skrånende kørebane

Fra en bestemt kørebanevinkel er væltesikkerheden og bremse- og styrefunktion betydeligt nedsat på grund af reduceret vejgreb.

☞ Se kapitlet *Tekniske data* på side 58.

Læn dig aldrig til den lave side af skråninger og køreunderlag med sidehældning.

Kør altid med lav hastighed, når du kører ned og op ad bakke.

Ekstreme stigninger og nedkørsler skal køres med tilpasset hastighed.

Undlad at skifte til skubbefunktion på stigninger og nedkørsler. De automatiske bremser fungerer ikke i skubbefunktion.

Undlad at skubbe køretøjet på stigninger og nedkørsler.

Der er fare for at vælte ved kørsel i sving og ved vending på stigninger og nedkørsler.

Undgå at køre på opad- eller nedadgående terræn med utilstrækkelig vejbanebeskaffenhed. Selv ved halvside is-, vand-, mosbelægninger eller lignende på kørebanelen, er der fare for, at elkørestolen mister sit vejgreb og skrider ukontrolleret. Sæt i givet fald straks joysticket i neutral position.

Den bremsekraft, der kan overføres til kørebanelen, er væsentligt mindre ved kørsel ned ad bakke end på lige vej og forringes yderligere ved dårligere vejforhold (f.eks. vådt føre, sne, grus, tilsmudsning). En farlig udskridning af de bremsede hjul og en dermed forbundet uønsket kursafvigelse, skal udelukkes ved at bremse forsigtigt og kontrolleret.

For enden af bakken skal du passe på, at fodpladerne ikke berører jorden og dermed skaber en faresituation som følge af pludselig opbremsning.

Køreunderlag med sidehældning (f.eks. fortov med sidehældning) bevirker, at din elkørestol vil dreje mod den lave side. Dette skal du selv eller en ledsager udligne ved at styre modsat.

Forcering af forhindringer

Evnen til at forcere forhindringer hænger blandt andet sammen med kørebanelens stigning/vinkel og benstøtternes indstilling.

Enhver forcering af en forhindring udgør en risiko! – Fare for, at elkørestolen vipper.

Forcering af en forhindring er en særlig risikosituation, hvor der bl.a. skal tages hensyn til en kombination af sikkerhedsanvisninger vedrørende skråninger og køreunderlag med sidehældning.

Kør så vidt muligt uden om forhindringer, som f.eks. sporiller, skinner, kloakdæksler eller lignende farekilder.

Kør altid hen imod mindre forhindringer, f.eks. afsatser/kanter langsomt og i ret vinkel (90°). Kør hen over forhindringen fremadkørende med ca. 0,5 m tilløb og begge hhv. for- og baghjul samtidig. I modsat fald kan din elkørestol hælde på tværs og vælte dig ud af elkørestolen.

Hold så stor en sikkerhedsafstand til afgrunde, trapper, skråninger, bredder osv., at der er tilstrækkelig plads til at reagere, bremse og vende.

Hvis det er muligt, skal du få en eller flere hjælpere til at løfte dig ud af elkørestolen og bære dig hen til det ønskede sted.

Hvis du kører ned af et trin (f.eks. fortovskanten) kan du nemt falde ud af elkørestolen, hvis hhv. fodpladerne og benstøtterne rammer kørebanen. Når man skal krydse spor eller sporriller, er det nødvendigt med øget opmærksomhed. – Utilsigtet afvigelse fra kursen!

Det er umuligt at køre sikkert på trapper med almindelige elkøretøjer.

Elektrisk anlæg

Forkerte og/eller upassende ændringer i køreegenskaberne kan påvirke elkørestolens og elkørestolsbrugerens sikkerhed. – Fare for uheld!

Den elektroniske styring af en elkørestol må ikke modificeres.

Såfremt elkørestolen reagerer usædvanligt eller udfører ukontrollerbare køremanøvrer, skal joysticket uophødeligt bringes i neutral stilling, og/eller elkørestolen skal straks slukkes.

Befordring i offentlige transportmidler

Din elkørestol er ikke beregnet til personbefordring i offentlige transportmidler. Det kan medføre begrænsninger. Vi anbefaler, at der benyttes et sæde, der er indbygget i befordringsmidlet.

Hvis siddende befordring i elkørestolen alligevel skulle være uomgængeligt nødvendig, skal følgende overholdes:

- Benyt den plads, som trafikskelskabet har bestemt til frasætning.
 - Overhold trafikskelskabets forskrifter, før du parkerer elkørestolen.
 - Parkér din elkørestol mod kørselsretningen på den afsete plads.
 - Elkørestolen skal placeres således, at ryglænet kan støtte mod begrænsningen af den afsete plads.
 - Den ene side af elkørestolen skal desuden flugte med en ekstra begrænsning af den afsete plads, så kørestolen ikke kan skride under et uheld eller en pludselig bremsemanøvre.
 - Sørg for, at motorerne er indstillet til kørefunktion og parkeringsbremsene er aktive.
-  Følg anvisningerne i kapitlet *Parkeringsbremse* på side 12.

Kørsel i offentlig trafik

Overhold de nationale gældende forskrifter vedrørende kørsel på offentlige veje og spørg i givet fald din autoriserede forhandler efter det nødvendige tilbehør.

Elkørestolen kan leveres med et lysanlæg som ekstraudstyr. Anlægget består af:

- lygter,
- retroreflektorer.

Ved dårlig sigtbarhed og især efter mørkets frembrud anbefales det, at der monteres og tændes et aktivt lysanlæg, så din sigtbarhed øges og du selv nemmere kan blive set.

- ☞ Ved færdsel i den offentlige trafik er det føreren, der er ansvarlig for den funktions- og driftssikre tilstand af elkørestolen.
- ☞ Ved kørsel i offentlig trafik skal de gældende færdselsregler overholdes.
- ☞ Hvis du kører i mørke, anbefaler vi, at du bærer lyst og iøjnefaldende tøj, så det er lettere at se dig.
- ☞ Undgå ved kørsel i mørke at anvende kørebaner og cykelstier.
- ☞ Sørg for, at lysanlægget ikke tildækkes af beklædnings- eller andre genstande, der er fastgjort til elkørestolen.

RENGØRING

Syntetiske afdækninger angribes af nonionnaktive detergenter, opløsningsmiddel og især af alkohol.

Elkørestolen må ikke spules eller højtryksrenses. – Fare for kortslutning!

Polstringer og betræk er som regel forsynet med plejeanvisninger (plejeskilt).

☞ Bemærk kapitel *Symbolforklaring til vaskeanvisningerne* på side 66.

Ellers gælder følgende anvisninger:

- ☞ Rengør polstringerne med varmt vand og opvaskemiddel.
- ☞ Pletter kan fjernes med en svamp eller en blød børste.
- ☞ Vask genstridige pletter ved at anvende et almindeligt vaskemiddel.
- ☞ Er kørestolen monteret med Varilite ryg-system kan betrækket på både sæde og ryg pude maskinvaskes, følg vejledning.

Skyl med rent vand, og lad det tørre.

Stellet og hjulene kan rengøres med et mildt rengøringsmiddel. Derefter tørres omhyggeligt.

- ☞ Kontrollér stellet for korrosionsskader samt andre skader.
- ☞ De syntetiske materialer må kun rengøres med varmt vand og neutralt rengøringsmiddel eller brun sæbe.
- ☞ Hvis der anvendes et almindeligt kunststofrengøringsmiddel, skal producentens anvisninger følges.

Lygterne skal altid holdes rent, og dets funktionsdygtighed skal kontrolleres, før kørsel påbegyndes.

- ☞ De elektriske komponenter skal beskyttes mod vand og fugt!
 - Fare for beskadigelse af elektronik og styreboks ved strålevand.

Ved pleje bør der anvendes silikonefri rengørings- og plejemidler på vandbasis.

- ☞ Følg producentens anvisninger for produktet.

Brug ikke aggressive rengøringsmidler, såsom opløsningsmidler eller hårde børster etc.

Du finder yderligere oplysninger om rengøring og pleje på vores hjemmeside:
< www.ta-service.dk >.

Behandlet overflade

Der er bedst mulig beskyttelse imod korrosion på grund af en speciel overfladebehandling.

Hvis de bevægelige dele af og til smøres med lidt olie, forlænges deres funktion.

Desinficering

Hvis produktet benyttes af flere personer (f.eks. på plejehjem), skal der anvendes et almindeligt desinficeringsmiddel.

- ☞ Før desinficeringen skal polstringer og håndtag rengøres.
- ☞ Det er tilladt at spraye eller aftørre med godkendte og anerkendte desinfektionsmidler.

Oplysninger om kontrollerede og anerkendte desinfektionsmidler og -procedurer kan fås af din nationale myndighed for sundhedsbeskyttelse.

- ☞ Ved anvendelse af desinfektionsmidler kan der forekomme skader på overflader, hvilket kan forringe komponenternes funktion på længere sigt.
- ☞ Følg producentens anvisninger for produktet.

REPARATION

Reparationer må principielt kun gennemføres af autoriserede forhandlere.

Istandsættelse

Ved udførelse af reparationsarbejde kan du have fuld tillid til din forhandler. Han/hun er blevet instrueret i udførelsen af dette arbejde.

Service

Hvis du har spørgsmål eller har brug for hjælp, bedes du henvende dig til din forhandler, der kan rådgive dig samt udføre service og reparation.

Reserve dele

Reserve dele kan udelukkende fås hos forhandleren. I tilfælde af reparation må der kun anvendes originale reserve dele!

- ☞ Komponenter fra andre firmaer kan forårsage fejl.

En reservedelsliste med de tilhørende artikelnumre og tegninger ligger hos forhandleren.

For en korrekt levering af reserve dele skal der i hvert fald oplyses det korrekte serienummer (SN) på elkørestolen! Nummeret står på typeskiltet.

Ved alle reparationer, som serviceforhandleren udfører på elkørestolen, skal der vedlægges supplerende oplysninger, som f.eks. monterings-/betjeningsoplysninger til elkørestolens brugervejledning, samt ændringsdatoen skal noteres og ligeledes oplyses ved reservedelsbestillinger.

På denne måde forebygges fejlbestillinger ved senere reservedelsbestillinger.

Anvisninger vedrørende længere brugspauser

Ved længere pauser i anvendelsen er følgende foranstaltninger nødvendige:

- ☞ Oplad batterierne i 16 timer mindst én gang om måneden.
- ☞ Opbevaringstemperaturerne skal overholdes.
- ☞ Følg anvisningerne i kapitlet *Tekniske data* på side 58.

BORTSKAFFELSE

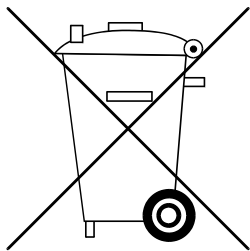

Bortskaffelse skal ske i henhold til nationalt gældende lovbestemmelser.

Kontakt kommunen for oplysninger om den lokale miljøstation.

Anvisninger til brug for forhandleren

På vores hjemmeside < www.ta-service.dk > finder du en vedligeholdelses- og servicevejledning for denne elkørestol, som f.eks. indeholder følgende informationer:

1. Indstillinger, som kan udføres ved hjælp af værktøj.
2. Procedurebeskrivelser ved vigtige reparationer.
3. Bemærkninger om modelspecifikke ændringer.
4. En tjekliste til det årlige eftersyn.

Tjeklisten indeholder de funktionskontroller, der er nødvendige i forbindelse med eftersyn.

De indeholder retningslinjer for, hvordan inspektionsarbejdet skal udføres.

- ☞ Listen giver dog ingen oplysninger om den reelle og nødvendige pleje, køretøjet behøver.

Når den årlige inspektion er udført korrekt, skal dokumentationen for udført inspektion udfyldes i brugervejledningen.

En skabelon til yderligere eftersynsdokumentation kan ved behov kopieres fra service- og vedligeholdelsesvejledningen. Den skal i så fald vedlægges brugervejledningen.

Programmering af køreegenskaber

Elkørestolens køreegenskaber kan indstilles via en programmeringsenhed.

- ☞ Bemærk den pågældende < *service- og vedligeholdelsesvejledning* >.

Elkørestolens køreegenskaber bør regelmæssigt tilpasses til de individuelle krav og den pågældende brugers indlæringsfremskridt.

- ☞ Programmeringen skal være tilpasset specielt til brugeren. Der skal tages højde for reaktionsevnen, helbredstilstanden samt fysiske og psykiske evner. Samråd med lægen eller terapeuten kan være en stor hjælp i denne forbindelse.
- ☞ Enhver ændring ved den fra fabrikkens side indstillede programmering kan udgøre en øget risiko for ulykker.
- ☞ Mulig fare for at vælte.

TEKNISKE DATA

Alle angivelser under < Tekniske data > gælder standardmodellen.

Måletolerance ± 15 mm, $\pm 2^\circ$.

Beregning af den maks. brugervægt:

Den tilladte samlede vægt fremkommer ved beregning af elkørestolens egenvægt og den maksimale brugervægt.

Yderligere vægt pga. senere påmonterede dele eller bagage reducerer den maks. brugervægt.

Eksempel:

En bruger vil tage bagage på 5 kg med. Dermed reduceres den maks. brugervægt med 5 kg.

Dæktryk ved luftfyldte dæk

Det maks. dæktryk står på begge sider af dækket.

Dæktryk – svinghjul

Standard:

2,0 bar = 29 psi

Dæktryk - drivhjul

Standard:

2,5 - 3,0 bar = 33 - 44 psi

Rækkevidde

Vores oplyste nominelle data er realistiske ved overholdelse af ISO 7176-4.

Rækkevidden afhænger i høj grad af følgende faktorer:

- Batteritilstand
- Brugervægt
- Kørehastighed
- Køreadfærd
- Kørebanelens beskaffenhed
- Kørebetingelser
- Omgivelsestemperatur.

Rækkevidden indskrænkes stærkt af:

- Hyppig opadgående rampekørsel.
- Dårlig ladekapacitet på batterierne.
- Lave omgivelsestemperaturer (f.eks. om vinteren).
- Hyppig opstart og opbremsning (f.eks. i indkøbscentre),
- Ældede, sulfaterede batterier.
- Tvungne nødvendige, hyppige styremanøvrer.
- Nedsat kørehastighed (især ved fodgængerhastighed).

I praksis reduceres den rækkevidde, som fortsat kan opnås under "normale betingelser", til ca. 80 – 40 % af den nominelle værdi.

Køreegenskaber ved forcering af stigninger

Stigninger og strækninger med fald, der overstiger de tilladte værdier, må der af sikkerhedsmæssige årsager kun køres på uden fører (f.eks. ved ramper)!

Anvendte standarder

Elkørestolen opfylder standarderne:

- EN 12184: 2014
- ISO 7176-8: 2014
- ISO 7176 -19: 2008
 - ☞ Evalueringen af crash-testen, hvor elkørestolen fastgøres ved køretøjets stopsystem, er udført i henhold til kontrolmetoderne i tillæg D.
- 4-punkts-bespændingssystem i henhold til ISO 10542,
 - ☞ De pågældende produktledsagende dokumenter følger med produkterne.

Modellerne er kategoriseret i anvendelsesklasse B iht. standard EN 12184.

Vores anvendte moduler og komponenter opfylder EN 1021-2 for bestandighed over for antændelse.

Specifikationer i overensstemmelse med ISO 7176-15 for model TA IQ FWD StandUp

	min.	maks.
Samlet længde (målt ved 0° sædevip)	985 mm	1160 mm
Samlet bredde	630 mm	720 mm
Samlet vægt, maks. tilladt		320 kg
Brugervægt (inkl. nyttelast) for reclining function		140 kg 100 kg
Brugervægt Når produktet anvendes som sæde i et motorkøretøj (crash-testet i henhold til ISO 7176-19)		136 kg
Den tungeste dels vægt		26 kg
Faktisk sædedybde	250 mm	590 mm
Faktisk sædebredde	370 mm	550 mm
Sædefladens højde ved forkanten (uden sædepude) ved 0° sædevip	440 mm	740 mm
Sædevinkel elektrisk	0°	45°
Elektrisk sædeløft		300 mm
Ryglæsvinkel elektrisk (målt ud fra lodret niveau på sædepladen)	90°	180°
Ryghøjde	540 mm	665 mm
Lårstyr til sæde (Lårlængde, målt uden siddepude)	370 mm	580 mm
Statisk stabilitet nedkørsel	15,5°	19,6°
Statisk stabilitet opkørsel	19,6°	19,6°
Statisk stabilitet sidelæns	13,5°	19,6°
Dynamisk stabilitet opkørsel		10°
Vinkel benstøtter/sædeflade	90°	180°
Armlænhøjde fra siddeflade (uden siddepude)	185 mm	285 mm
Ryglæn til forkant af armlæn	370 mm	475 mm
Overvindelse af forhindringer		100 mm
Min. venderadius (Målt ved 0° sædevip)	650 mm	
Testdukkens vægt (ISO 7176-8)		140 kg
Tophastighed ved fremadkørsel (alt efter udstyr)	6 km/t	12 km/t

	min.	maks.
Minimums-bremselængde ved tophastighed	2620 mm	
Rækkevidde (ved 6 km/t) (alt efter batterikapacitet)		40 km
Rækkevidde (ved 10 km/t og 12 km/t) (alt efter batterikapacitet)		35 km
Aksel, horisontalposition	- mm	- mm

Yderligere tekniske data for model TA IQ FWD StandUp

	min.	maks.
Støjniveau		70 dB(A)
Kapslingsklasse		IP X4
Venderadius, min.	1170 mm	
Ydelse drevstyring		24 V / 120 A
Fremdrifteffekt		2x 350 W
Hovedsikring		80 A
Lys (ekstraudstyr)		LED-teknik 24 V
Nyttelast		5 kg
Akseltryk for (maks. tilladt)		210 kg
Akseltryk bag (maks. tilladt)		150 kg
Frihøjde		70 mm
Egenvægt (med batterier)		180 kg
Egenvægt (uden batterier)		129 kg
Total højde	1000 mm	1100 mm

Transportmål

Længde (fodplader foldet op)	820 mm	
Bredde	630 mm	720 mm
Højde <small>(Ryg klappet på sædet, siddepude taget af siddepladen og lagt på ryggen)</small>	700 mm	

Klimatekniske oplysninger

Omgivelsestemperatur		-20 °C til +50 °C
Opbevaringstemperatur med batterier		-20 °C til +50 °C

Svinghjul

ø 200 x 50 mm (8")	dæk, maks. 2,0 bar (29 psi / 200 kPa) punkterfri
--------------------	---

	min.	maks.
<u>Drivhjul</u>		
Ø 364 x 75 mm (14 x 3,5")		dæk, maks. 2,5 - 3,0 bar (33-44 psi / 250 kPa) punkterfri

<u>Batterier</u>		
2 x 12 V 75 Ah (5 h) / 80 Ah (20 h)		lukked, vedligeholdelsesfrie
Maks. batterimål (LxBxH)		260 x 168 x 215 mm
Ladestrøm		8 A

Forklaring til mærkaterne på elkørestolen

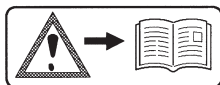

OBS!

Læs brugervejledninger og vedlagt dokumentation.

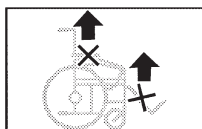

Løft ikke elkørestolen i armlæn eller benstøtte.
Kørestolen må ikke løftes i dele, der kan afmonteres.



Kørefunktion



Skubbefunktion



Skub kun kørestolen på plant underlag.

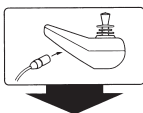

Oplysning om opladningsstik.



Elkørestolen er **ikke** godkendt som sæde i et motorkøretøj.



Advarsel mod risiko for klemning. – Stik ikke hænder/arme ind imellem komponenterne.



Anvendelse i kørende transportmidler. – Sluk eller skift til køreprogram 1.



Maks. tilladt brugervægt, når produktet er godkendt som sæde i et motorkøretøj.

Forklaring til symbolerne på typeskiltet



Producent



Bestillingsnummer



Serienummer



Produktionsdato



Till. brugervægt



Till. totalvægt



Till. akseltryk



Till. stigning



Till. fald

max. ... km/h

Till. maks. hastighed



Produktet er godkendt som sæde i bil.



Maks. tilladt brugervægt, når produktet er godkendt som sæde i et motorkøretøj.



Produktet er **ikke** godkendt som sæde i bil.



Medicinsk udstyr

Symbolforklaring til vaskeanvisningerne

(symbolerne er i overensstemmelse med europæisk standard)



Finvaskeprogram ved den angivne maksimale vasketemperatur i °C.



Normalvaskeprogram ved den angivne maksimale vasketemperatur i °C.



Håndvask



Må ikke udsættes for blegemidler.



Ikke egnet til tørretumbler.



Må ikke stryges.



Må ikke kemisk renses.

SERVICEDOKUMENTATION

Køretøjets data:

Model:

Følgeseddel-nr.:

Serie-nr. (SN):

Anbefalet sikkerhedskontrol 1. år (senest efter 12 måneder)

Specialforhandlerstempel:

Underskrift: _____

Sted, dato: _____

Næste sikkerhedskontrol om 12 måneder

Dato: _____

Anbefalet sikkerhedskontrol 2. år (senest efter 12 måneder)

Specialforhandlerstempel:

Underskrift: _____

Sted, dato: _____

Næste sikkerhedskontrol om 12 måneder

Dato: _____

Anbefalet sikkerhedskontrol 3. år (senest efter 12 måneder)

Specialforhandlerstempel:

Underskrift: _____

Sted, dato: _____

Næste sikkerhedskontrol om 12 måneder

Dato: _____

Anbefalet sikkerhedskontrol 4. år (senest efter 12 måneder)

Specialforhandlerstempel:

Underskrift: _____

Sted, dato: _____

Næste sikkerhedskontrol om 12 måneder

Dato: _____

Anbefalet sikkerhedskontrol 5. år (senest efter 12 måneder)

Specialforhandlerstempel:

Underskrift: _____

Sted, dato: _____

Næste sikkerhedskontrol om 12 måneder

Dato: _____

ANSVAR / GARANTI

Manglende overholdelse af brugervejledningen samt uprofessionel udførelse af vedligeholdelsesarbejde og især af tekniske ændringer og udvidelser (påmonterede dele) uden vores samtykke medfører bortfald af såvel ansvars- og garantikrav som af almindeligt produktansvar.

Produktet har 2 års garanti.

Garantien for batterier og opladeren er hver 1 år.

Garantikravet starter med købsdagen.

I forbindelse med krav om ansvar og garanti bedes du kontakte din forhandler medbringe det efterfølgende ANSVARS- / GARANTIBEVIS samt de nødvendige oplysninger om model, følgeseddelnummer med leveringsdato og serienummer (SN).

Serienummeret (SN) kan aflæses på typeskiltet.

Anerkendelse af ansvars- og garantikrav forudsætter altid en korrekt anvendelse af produktet, anvendelse af originale reservedele fra forhandlere samt regelmæssig udførelse af vedligeholdelse og kontrol.

Garantien dækker ikke skader på overfladen, hjulenes slanger og dæk, beskadigelser som følge af løsnede skruer eller møtrikker, ødelagte fastgøringshuller som følge af hyppigt monteringsarbejde.

Garantien dækker heller ikke skader på drev og elektronik som følge af usagkyndig rengøring med dampstråleudstyr, eller som følge af, at komponenterne forsætligt eller uforsætligt er blevet udsat for vand.

Fejl på grund af strålingskilder som f.eks. mobiltelefoner med stor sendeeffekt, Hi-Fi-anlæg og andre kraftige støjkilder uden for normspecifikationerne kan ikke gøres gældende som ansvars- eller garantikrav.

Denne brugervejledning skal som en integreret del af produktet medgives ved bruger- eller ejerskitte.

Du kan bruge vores hjemmeside < www.ta-service.dk > til at evaluere vores produkter.

Vi forbeholder os ret til tekniske ændringer med fremskridt for øje.

Garantibevis

Bedes udfyldt! Kan efter behov kopieres, og kopien sendes til forhandleren.

Ansvar / garanti

Modelbetegnelse:

Følgeseddel-nr.:

SN (se typeskiltet):

Leveringsdato:

Forhandlerens stempel:

Serviceokumentation ved overdragelse

Køretøjets data:

Serie-nr. (SN):

Model:

Følgeseddel-nr.:

Specialforhandlerstempel:

Underskrift: _____

Sted, dato: _____

Næste sikkerhedskontrol om 12 måneder

Dato: _____



Producent:

📍 TA Service A/S
Centervej Syd 2
DK-4733 Tappernøje
Danmark

✉ ta-service@ta-service.dk
T: +45 56 72 57 77
www.ta-service.dk

Distributør

📍 TA Service A/S
Centervej Syd 2
DK-4733 Tappernøje
Danmark

✉ ta-service@ta-service.dk
T: +45 56 72 57 77
www.ta-service.dk
