

ALseat[®]

BRUGSVEJLEDNING



Indledning

Tak, fordi du valgte et produkt fra ANRUN.

Alseat giver brugeren en aktiv, sikker og komfortabel forflytning fra siddende på sengekanten til liggende i sengen. Alseat giver hjælperen et hensigtsmæssigt ergonomisk arbejdsmiljø.

Alseat kan også anvendes til at hjælpe brugere ud af sengen.

Den primære målgruppe af brugere kan forstå en instruks, kan stå med eller uden hjælpemiddel og har siddende balance.



For sikker brug af Alseat, skal denne manual læses grundigt igennem.

I denne brugsvejledning er brugeren den person, der sidder i Alseat. Hjælperen er den person, der manøvrerer Alseat. Denne brugsvejledning henvender sig primært til hjælperen.

Symboler på produktet



Læs brugsvejledning



Max. brugervægt: 150 kg



Komponentens
varenummer



Vaskbarhed



Fabrikant



Aftørring



Medicinsk udstyr



CE-godkendt



Materialekode



Komponentens
fremstillingstidspunkt

=



LOT-nummer

Brugsanvisning

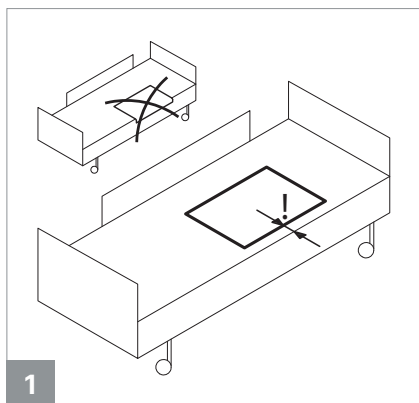
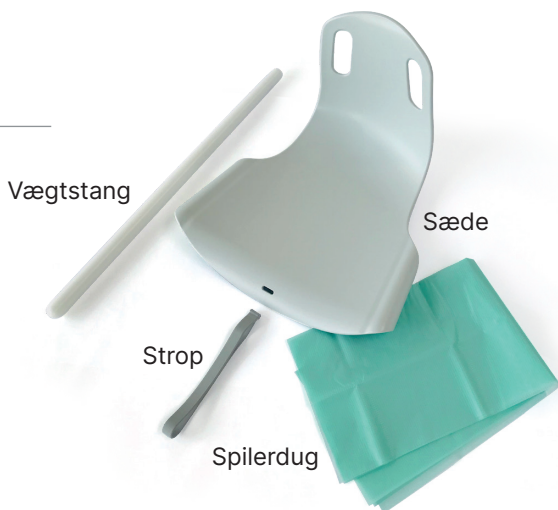

- Læg Spilerdugen dobbelt.
- Placeres med åbningen ud mod madraskant og med cirka en håndsbredde til madraskant.

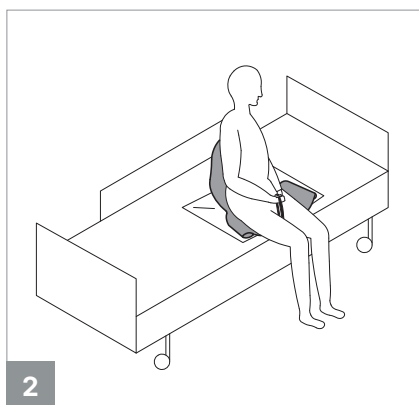

- Placér sædet på Spilerdugen.
- Lad sædets forkant flugte med eller gå lidt ud over madraskant.
- Brugeren skal helt tilbage i sædet samt have god kontakt til gulvet – lænden skal have kontakt til sæderyggen.
- Bed brugeren gribe fat i stroppen med begge hænder.

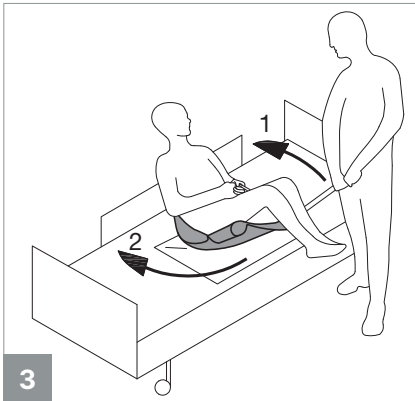

- Sæt vægtstangens tilspidsede ende i føringen i kanten af sædet.
- Anvend føringen i den side af sædet, der er nærmest sengens hovedgærde.
- Vægtstangen fastgøres med et let tryk.
- Bed brugeren læne sig bagud så vægtstangen let vippes op (1).
- Vip/drej brugeren ind i sengen (2).

OBS: Hvis sengen står op mod væg, kan det være nødvendigt at trække sengen lidt ud.

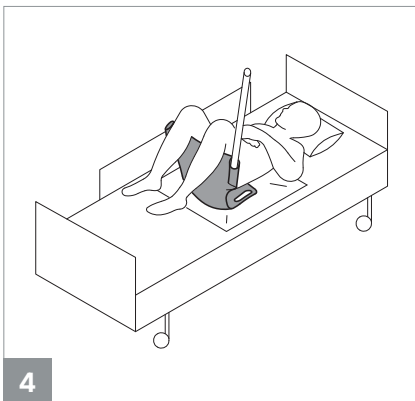

- Fortsæt bevægelsen til brugeren ligger på ryggen (alternativt på siden).









- Bed brugeren slippe stroppen og dreje sig væk fra hjælperen – eventuelt ved at gribe i sengehest.
- Fjern Alseat.
- Ved behov, hjælp brugeren helt på plads i sengen, mens brugeren ligger på Spilerdugen.
- Fjern Spilerdugen ud ved at trække diagonalt i den underste del af Spilerdugen.

Vigtig information

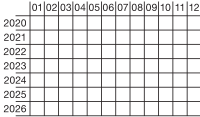
- Foretag altid en risikovurdering, og sørg for at hjælpemidlet kan anvendes til den enkelte bruger, og at det er sikkert for brugeren og hjælperen.
- Hjælperen skal have modtaget fyldestgørende instruktion i korrekt brug af Alseat.
- Kontrollér altid produktet før brug, efter rengøring og anvend aldrig et defekt produkt.
- Den primære målgruppe er brugere, som kan forstå en instruks, kan stå med eller uden hjælpemiddel og har siddende balance.
- Direkte sollys kan gøre sædet meget varmt.
- Produktet kan være statisk elektrisk.
- Ved brug på vekseltrykmadrass: Aktivér madrassens maksimale hårdhed.
- Anvendelsestemperatur: +5 til +40°C
- Transport- og opbevaringstemperatur: -20 til +70°C
- Enhver alvorlig hændelse, der måtte indtræffe i forbindelse med udstyret, bør indberettes til fabrikanten og den kompetente myndighed i det land, hvor brugeren og eller hjælperen er etableret.

Materialer og vedligeholdelse

	Sæde	Vægtstang	Strop
Varenummer	20190525-004	20190525-003	20190525-001
Materiale	Polypropylen 	Polyoxy- methylen 	Ethylene propylene diene monomer (EPDM)
Ydermål [cm]	46×44×29	Ø3×66	24×2×3,5
Vægt [kg]	1,8	0,6	0,04
Fremstillings- tidspunkt 		ÅÅÅÅ-MM (år-måned)	 ÅÅ-MM (År-Måned)
Rengøring Adskil sæde, vægtstang og strop inden rengøring	 Maskinvask ved max 80°C.  Aftørring med rengøringsmiddel pH 5-9, 70% alkohol/sprit eller 1000 ppm kloropløsning. Brug IKKE opløsningsmiddel.		
Kontrolpunkter	Visuel inspektion for revner, slid, misfarvning og nedbrydning		
Bortskaffelse	Iht. lokal lovgivning. Bemærk materialekoder på sæde og vægtstang.		

Alseat er medicinsk udstyr kl. 1 og CE-godkendt iht. relevante krav i:

- EN 12182:2012
- EN/ISO 10993
- MDR EU No. 2017/745

Patenteret produkt –
se www.anrun.dk/patents



Der gives to års garanti på materiale- og produktionsfejl ved korrekt anvendelse af produktet. Hvis kunden foretager ændringer eller reparationer på produktet, bortfalder garantien.

For yderligere information se www.ANRUN.dk

FORHANDLER



Brehms Spilerdug Aps

Metalvej 13

DK-4180 Sorø

Tlf. +45 5764 8351

info@spilerdug.dk

www.spilerdug.dk



Alseat kan bestilles på
varenummer/HMI: 122775