

INMU BRUGERMANUAL

OVERBLIK

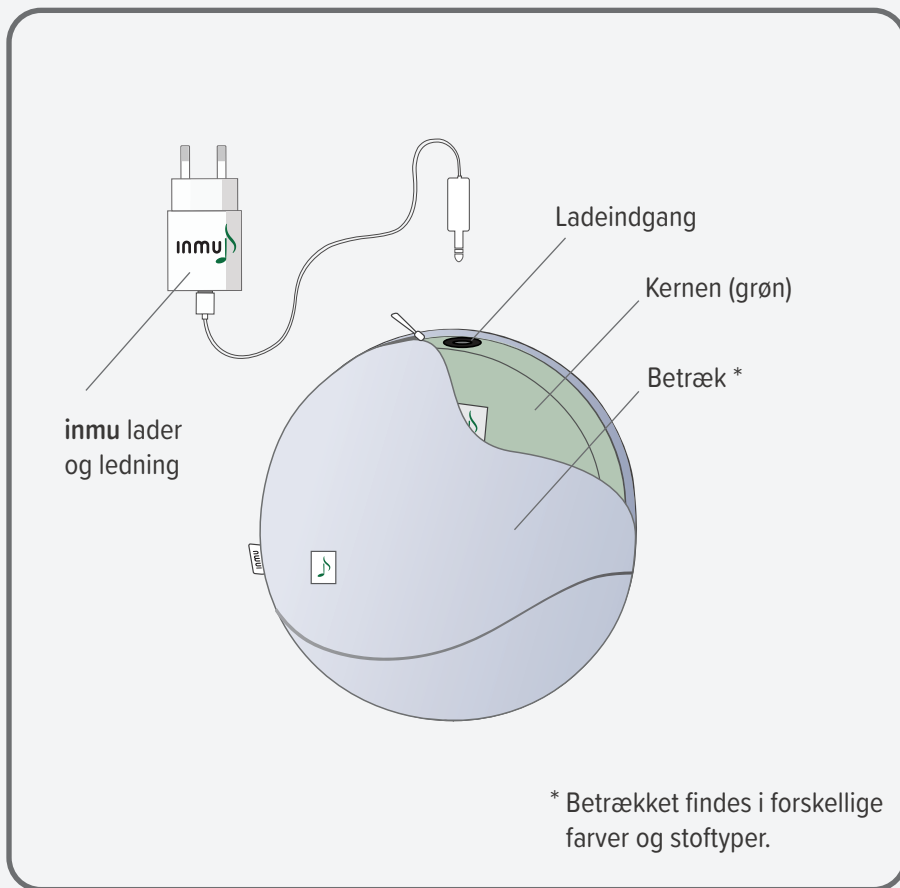

TÆND

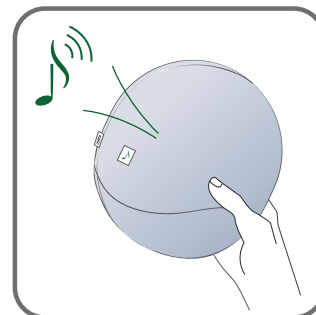

Et tryk er nok til at aktivere inmu'en og vække musikken. Træk ledningen ud, hvis den er tilsluttet.

SLUK

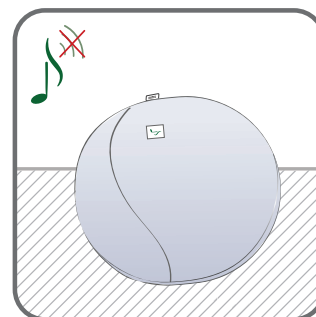

Musikken stopper automatisk, når inmu'en ligger stille. Bemærk at det ikke er nødvendigt at tilslutte ledning.

LYDLØS

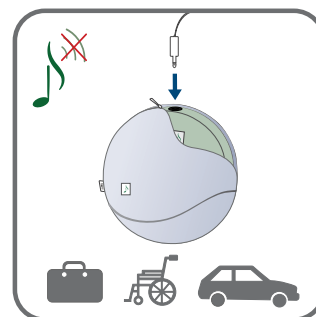

Gør inmu'en lydløs under transport: Lyn betrækket op og sæt ledningen i. inmu'en forbliver herved tavs indtil ledningen trækkes ud igen.

Se instruktionsvideoerne og lær mere om inmu'en på inmutouch.dk/support eller kontakt support på info@inmutouch.com

inmu
touch

VASK AF BETRÆKKET

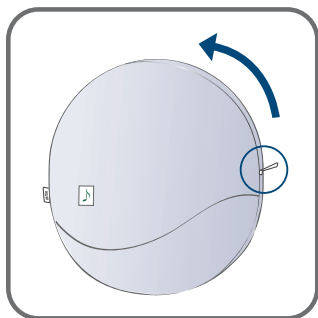

Find lynlåsskyderen.
Lyn op og træk betrækket af.

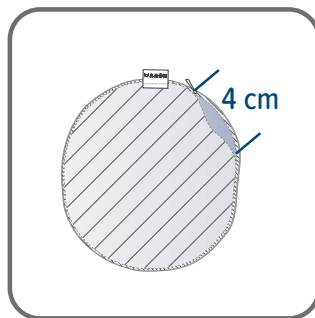

Vend indersiden af betrækket ud og lyn sammen. Lad for nemheds skyld 4 cm stå åben.

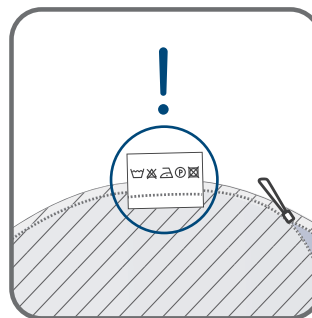

Følg altid anvisningerne på vaskemærket.

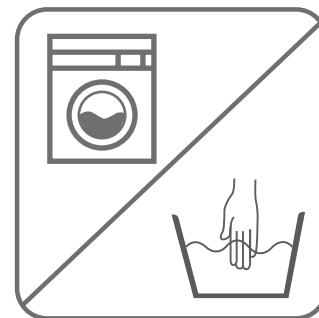

Vask i maskine eller i hånden.

TØRRING AF BETRÆKKET

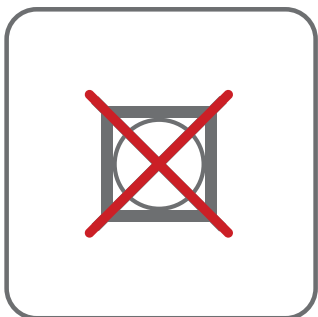

Tåler ikke tørretumbler.

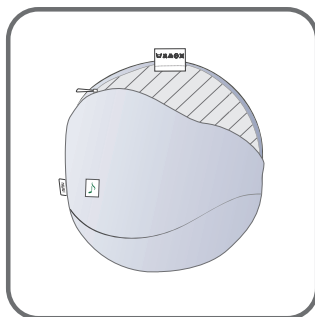

Vend igen ydersiden af betrækket ud.

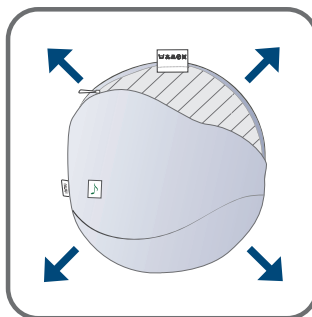

Stræk betrækket forsigtigt i form, mens det stadig er fugtigt.

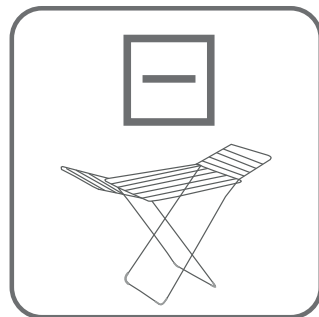

Lufttørres - f.eks. på et håndklæde.

SÆT BETRÆKKET PÅ

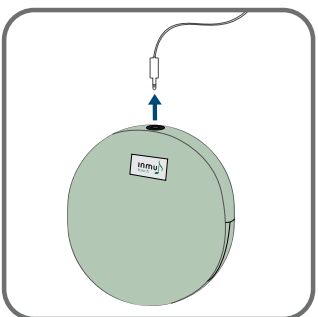

Hvis ledningen sidder i, trækkes denne ud.

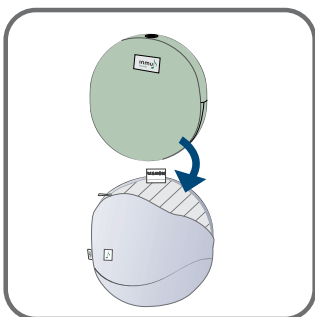

Træk yderbetrækket på.

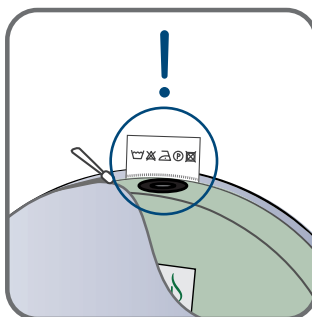

Vigtigt! Vaskemærket skal sidde ud for ladeindgangen.

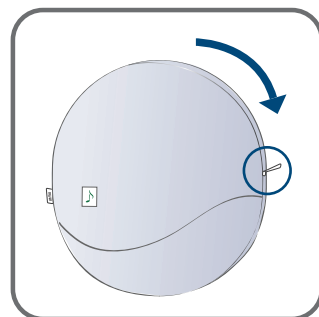

Lyn betrækket sammen og gem lynlåsskyderen.

LADNING

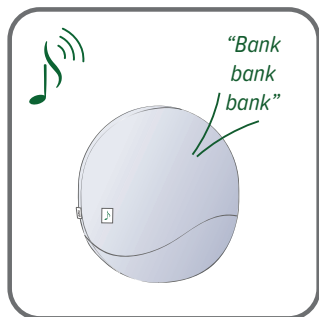

Når batteriet er ved at være afladt, vil du høre en "Bank, bank, bank" signallyd. inmu'en har brug for opladning.

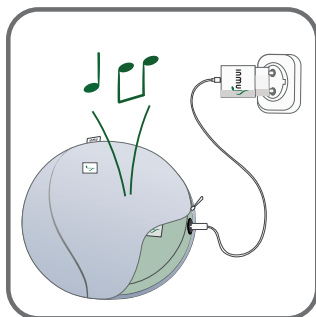

Find lynlåsskyderen og lyn betrækket op. Sæt ledningen og laderen i stikkontakten. En signallyd indikerer, at ladningen er påbegyndt.

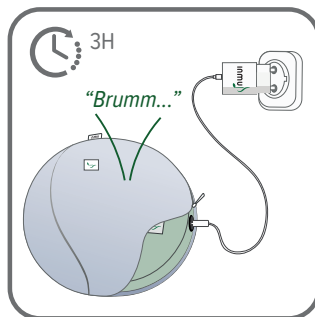

Opladningstid: op til 3 timer. En "Brumm..." lyd fortæller, at inmu'en er i gang med at blive ladet op. Lydstyrken afspejler batteriniveaut.

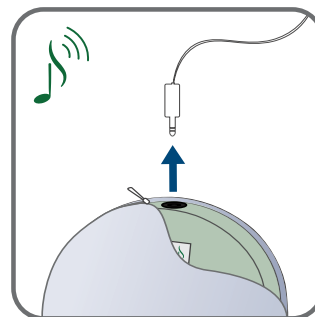

Når "Brumm..." lyden stopper, er inmu'en fuldt opladt. Træk stikket ud, lyn betrækket sammen og gem lynlåsskyderen.

LYDNIVEAU* (Følg denne instruktion nøjagtigt eller se instruktionsvideoen på inmutouch.com/support)

*Ikke understøttet af alle inmu modeller. Se inmutouch.com.

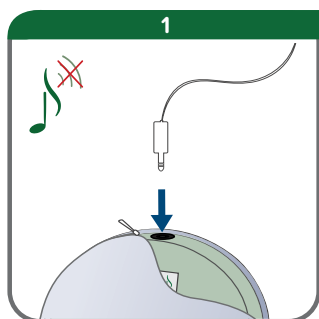

1. Væk musikken. Sæt ledningen i og lad inmu'en blive tavs. Straks derefter ...

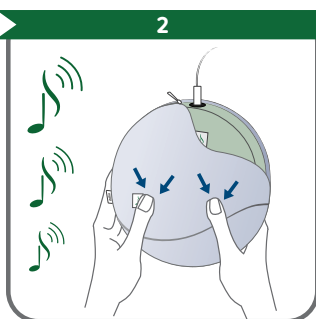

2. ... klemmer du med to hænder samtidig. Lyt og stop ved den ønskede lydstyrke: Lav, medium eller høj og straks efter ...

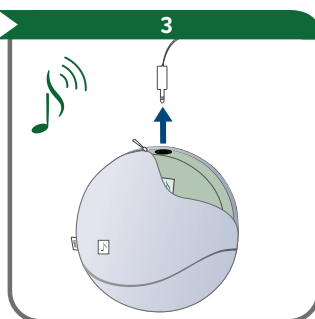

3. ... trækker du ledningen ud og gemmer herved den valgte lydstyrke. Lyn betrækket sammen og gem lynlåsskyderen.

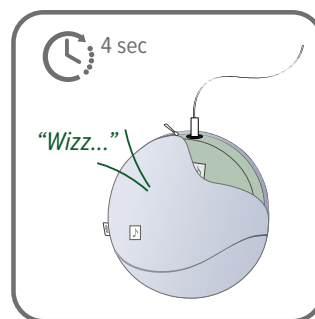

Lydreguleringen skal ske indenfor 4 sek. Hvis en "Wizz..." lyd høres, er det nye lydstyrke-valg ikke lykkedes. Gentag da punkt 1-2-3.

VEDLIGEHOLDELSE



inmu'en er vandafvisende. Den kan tåle at blive tørret af med en våd klud.



Betrækket og kernen kan tåle at blive tørret af med en desinfektionsserviet.

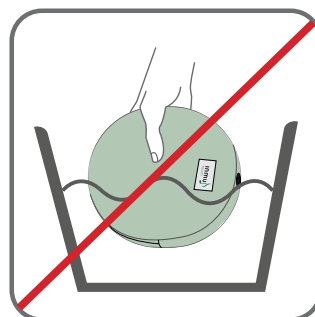

Bemærk! inmu'en er IKKE vandtæt.

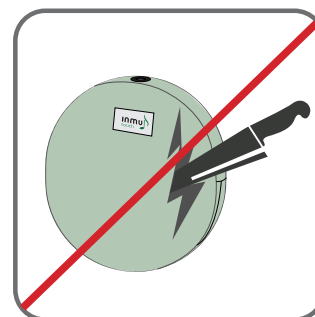

Bemærk! Kernen må ikke åbnes.

BORTSKAFFELSE



inmu'en indeholder et genopladeligt Lithium-ion batteri, som er omfattet af EU direktiv 2006/66/EC. Dette må ikke bortskaffes sammen med almindeligt husholdningsaffald. Undersøg venligst de lokale indsamlingsregler for batterier, da korrekt bortskaffelse er med til at forhindre negativ påvirkning af miljø og helbred.

Modelnavn: inmu Soprano
Produkt navn: **inmu**RELAX / **inmu**DANCE

MILJØ OG GENBRUG

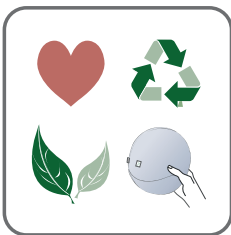

I **inmutouch.com** bestræber vi os på at anvende materialer, der kan genanvendes og som er så naturlige og allergivenlige som muligt. I fremstillingen af **inmu**'en ligger der stor omhu, mange tanker og værdighed. Brug dine sanser — nyd **inmu**'en og del glæden med andre...

Se instruktionsvideoerne og lær mere om **inmu**'en på inmutouch.dk/support eller kontakt support på info@inmutouch.com

SIKKERHEDSRÅD



- 1 Forsøg ikke at skille **inmu**'en ad eller tage **inmu**'ens inderbetræk af (kernen).
- 2 Undgår at **inmu**'en kommer i kontakt med spidse eller hårde genstande.
- 3 Hold **inmu**'en væk fra åben ild.
- 4 Opbevar aldrig brændbare væsker i nærheden af **inmu**'en.
- 5 **inmu**'en er IKKE vandtæt. Kontakt med væske bør undgås.
- 6 **inmu**'ens lader og ledning må ikke blive våd.
- 7 Efterlad ikke **inmu**'en udendørs eller på steder med høj luftfugtighed.
- 8 **inmu**'en må ikke anvendes eller opbevares ved temperaturer under 5° C eller over 45° C.
- 9 **inmu**'en må ikke oplades ved temperaturer under 10° C eller over 45° C.
- 10-12 **inmu**'en og laderen bør ikke udsættes for direkte sollys.
- 13-14 Kun den medfølgende oplader og ledning må benyttes til opladning af **inmu**'en.
- 15 Laderen må ikke skilles ad.
- 16 **inmu**'en må maksimalt belastes med et jævnt tryk på 100 kg.
- 17 **inmu**'en tåler kun moderate stød (Undgå fald på mere end 2 m).
- 18 **inmu**'en bør ikke ende i skraldespanden. Så godt som alle dele kan genanvendes.

KONTAKT

inmutouch.com ApS
Klaking Stationsvej 20
DK-7130 Juelsminde
Danmark

www.inmutouch.com
Email: info@inmutouch.com
Phone: +45 51 95 50 40

