

Etac My-Loo 2/6/10 cm

Manual

etac®

78682.9 23-01-17

sv no da en de fi fr nl is it es pt ar

A

8030 1510

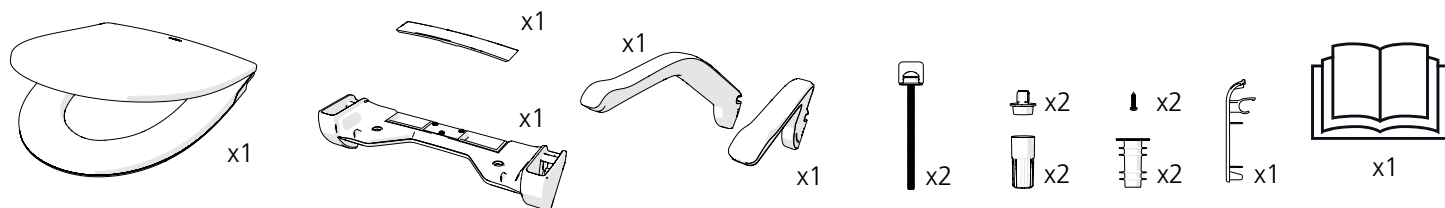

8030 1511

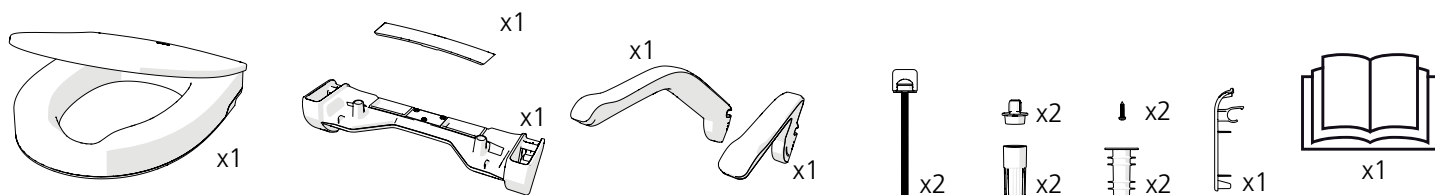

8030 1512

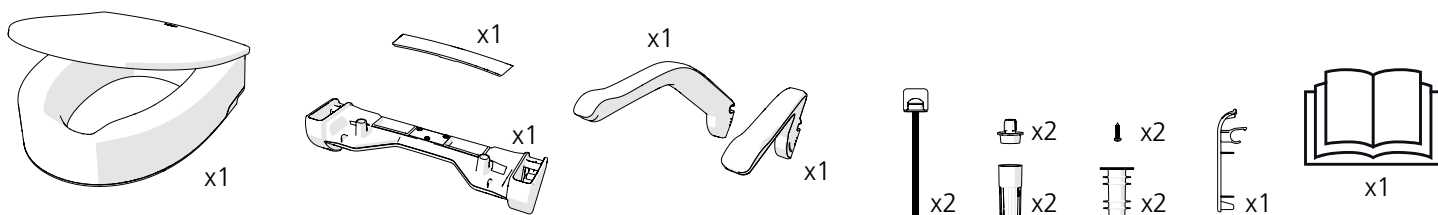

8030 1513



8030 1514



B

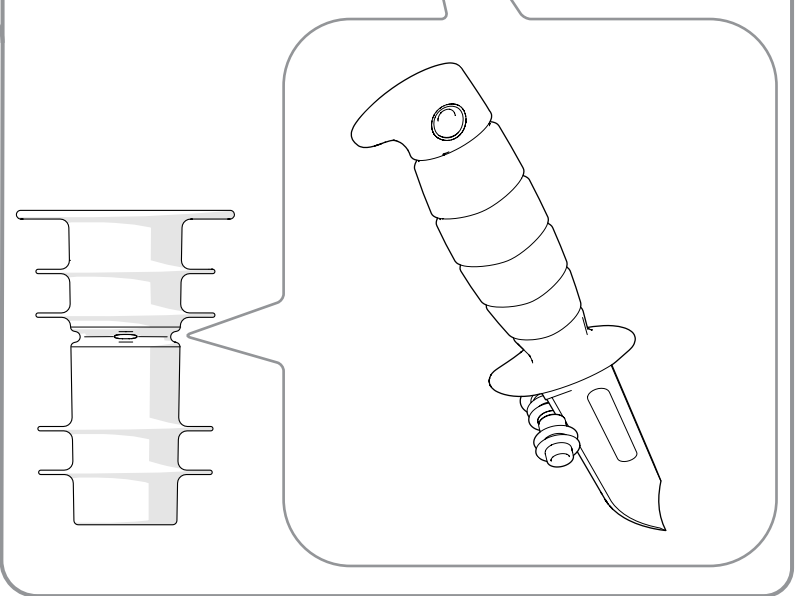
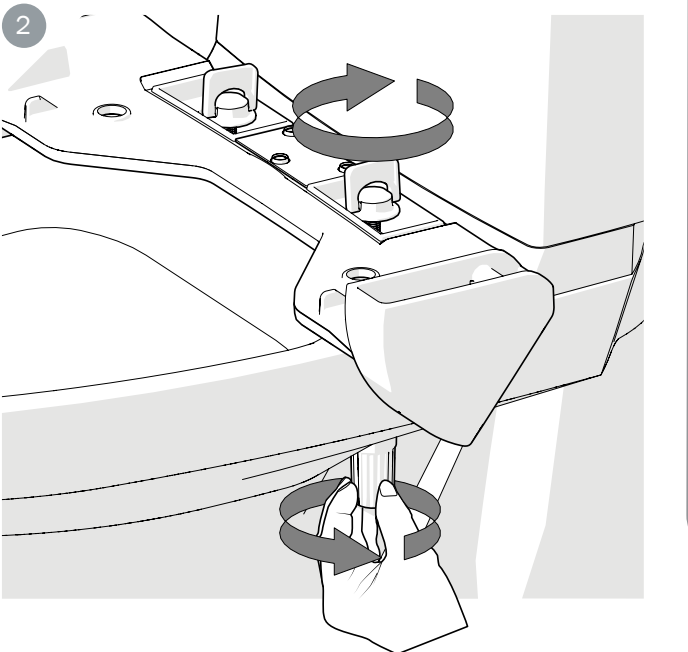
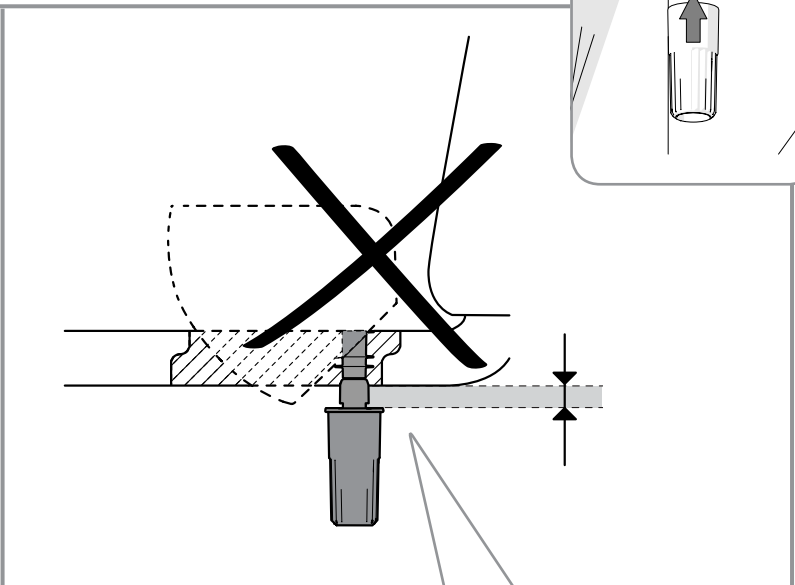
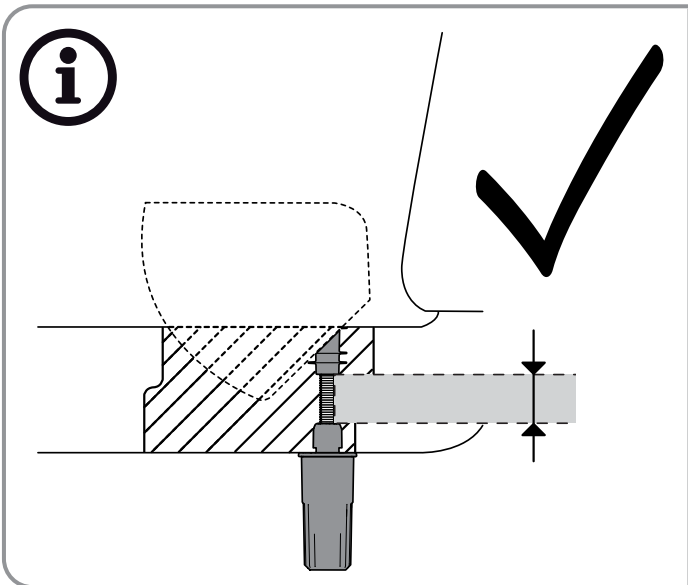
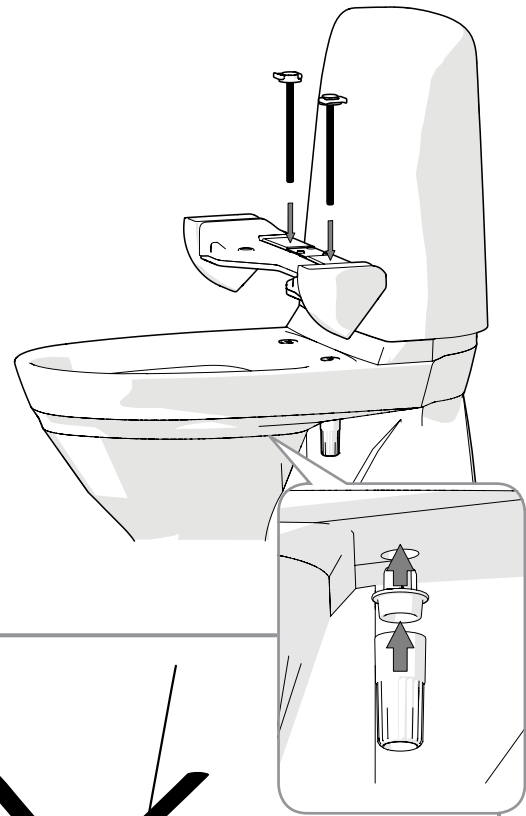
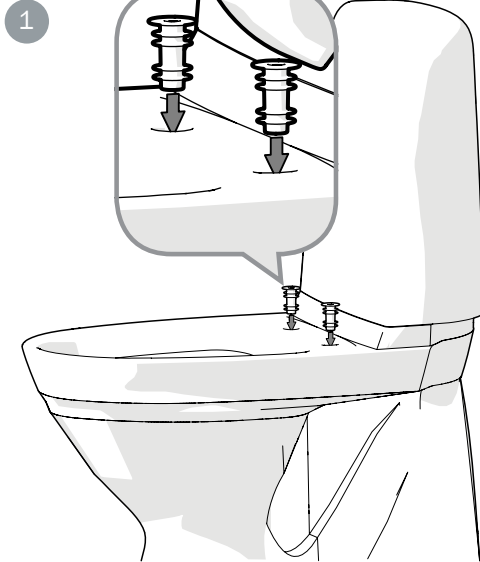

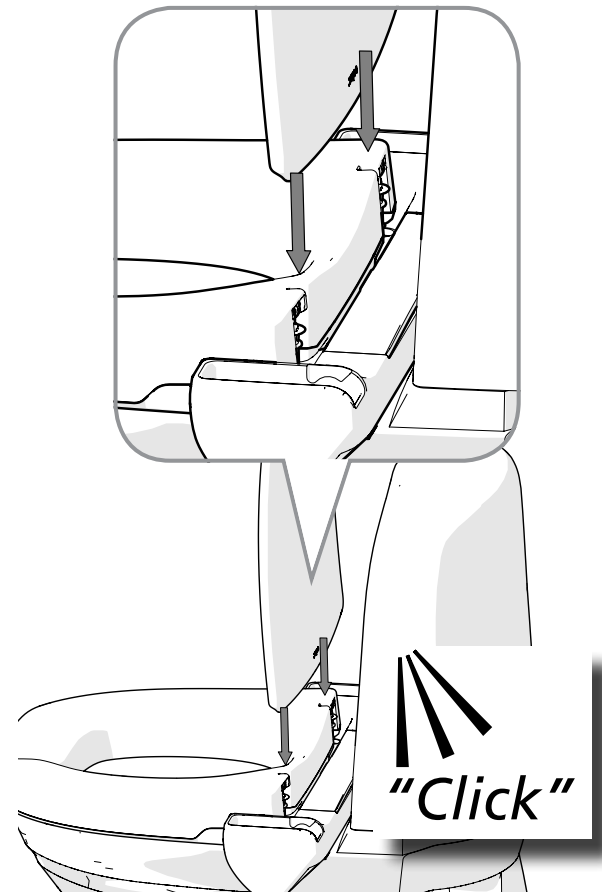
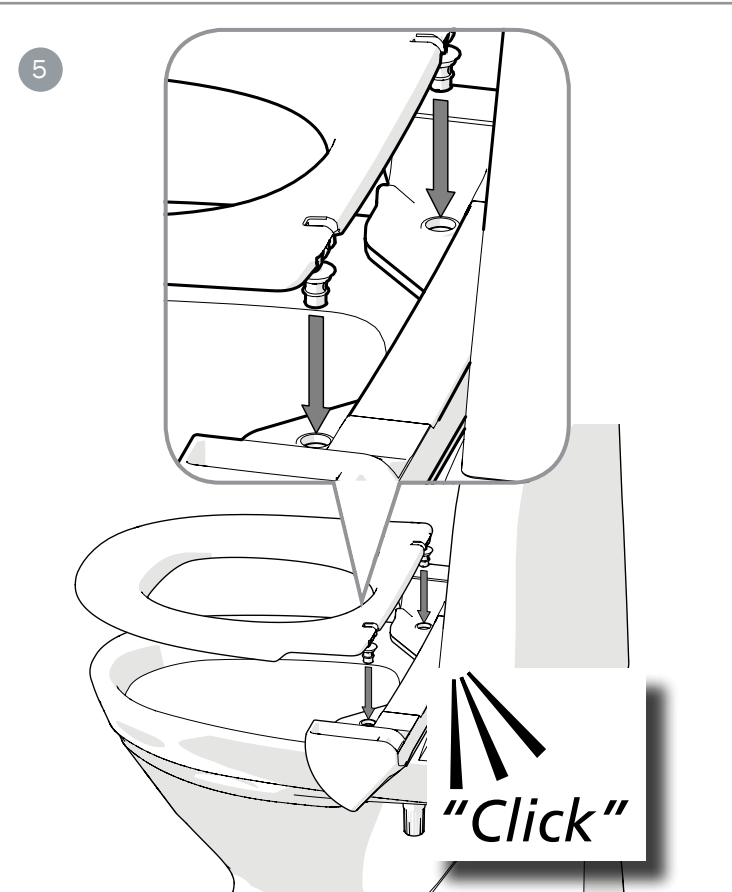
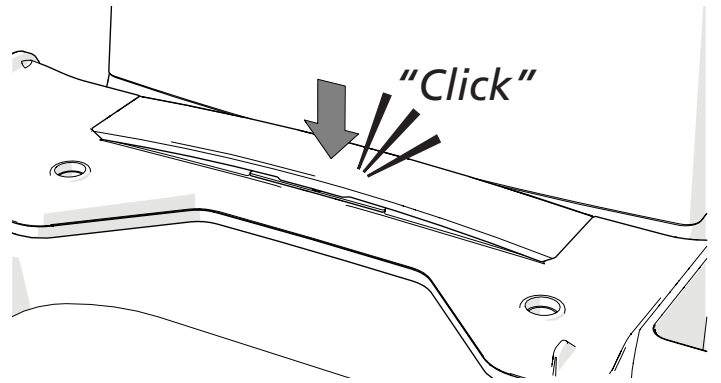
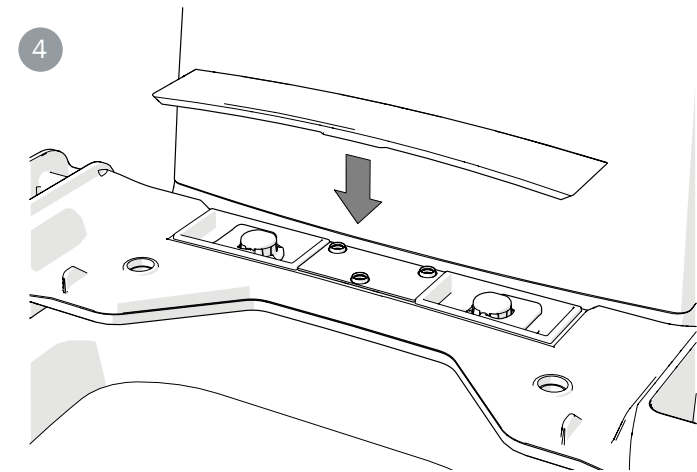
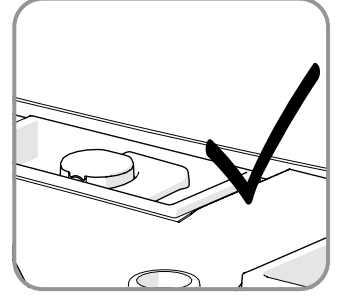
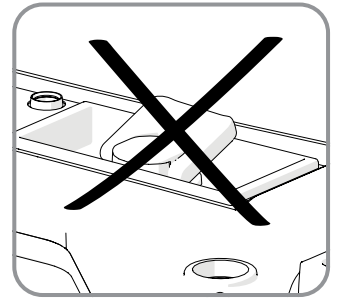
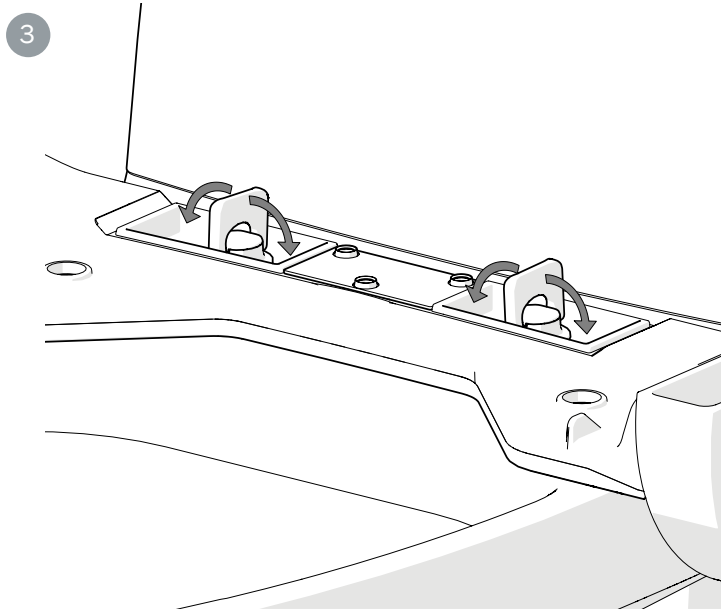
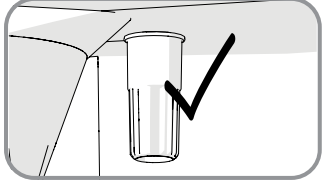
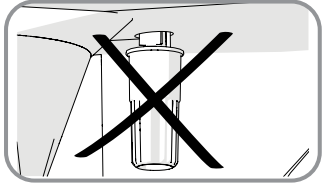
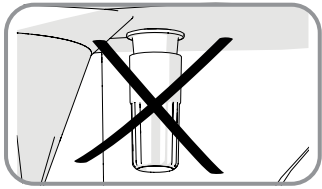

6

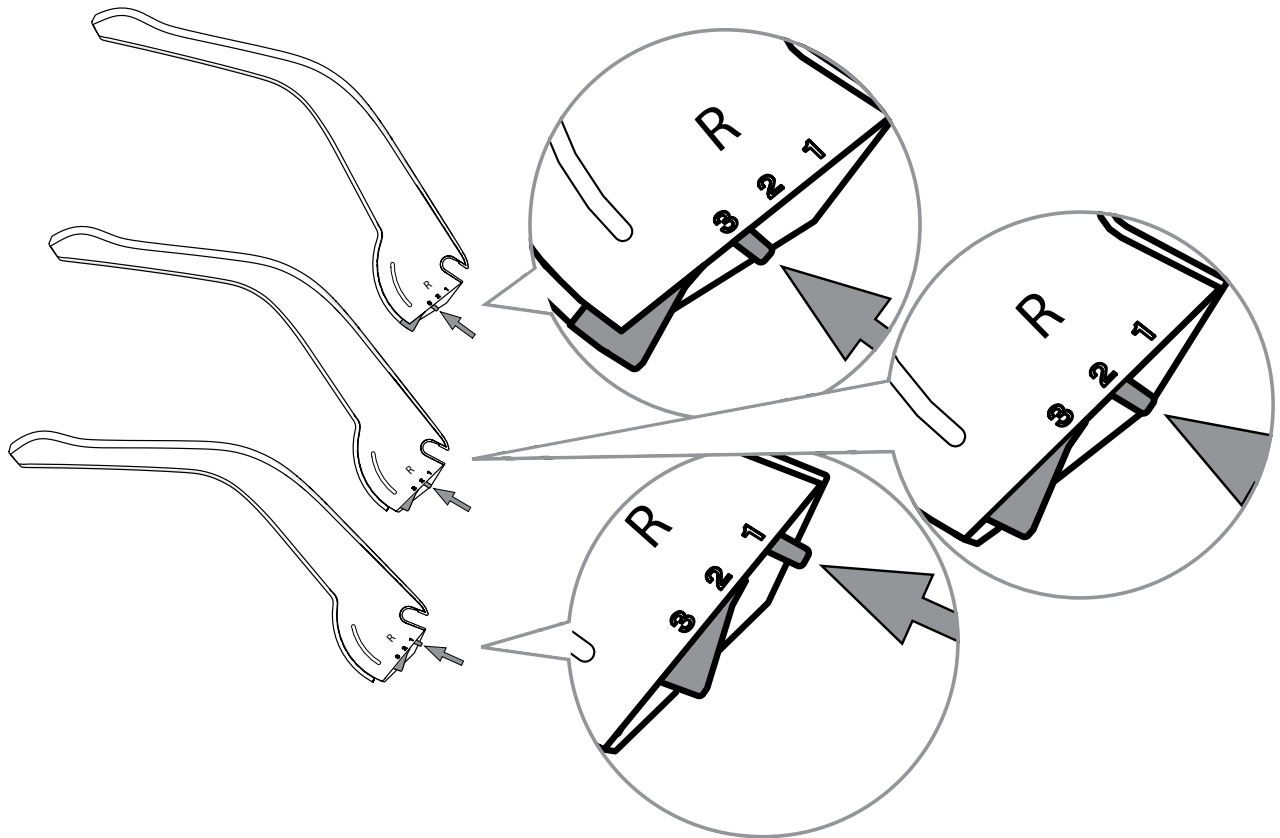

		1	2	3
	80301510	214 mm	254 mm	294 mm
	80301511	177 mm	217 mm	257 mm
	80301512	137 mm	177 mm	217 mm

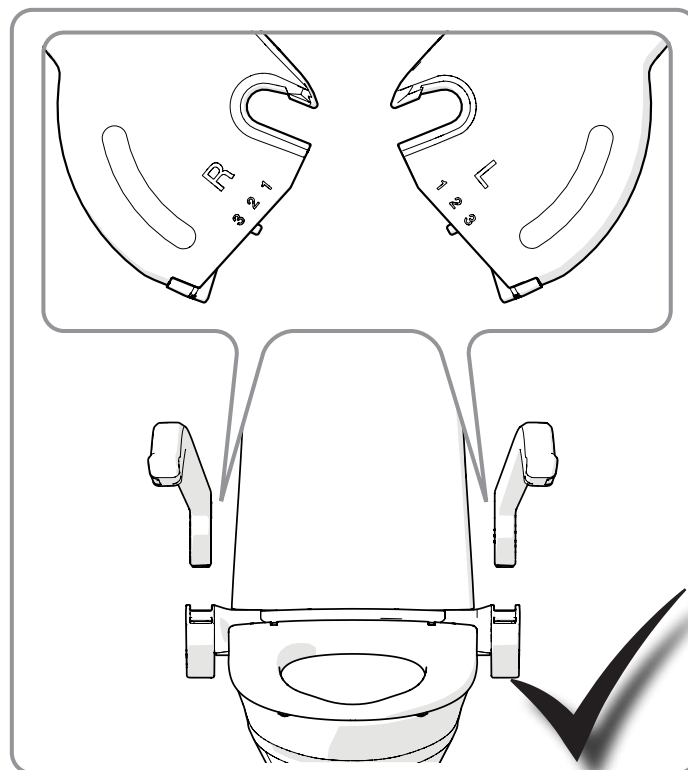

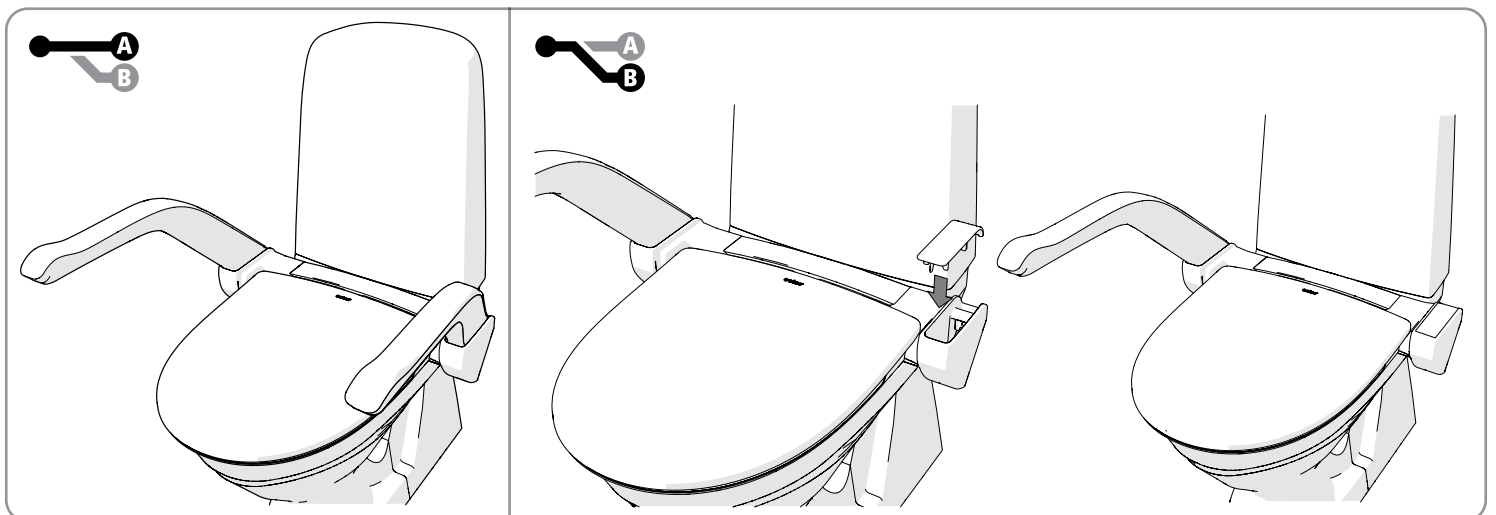
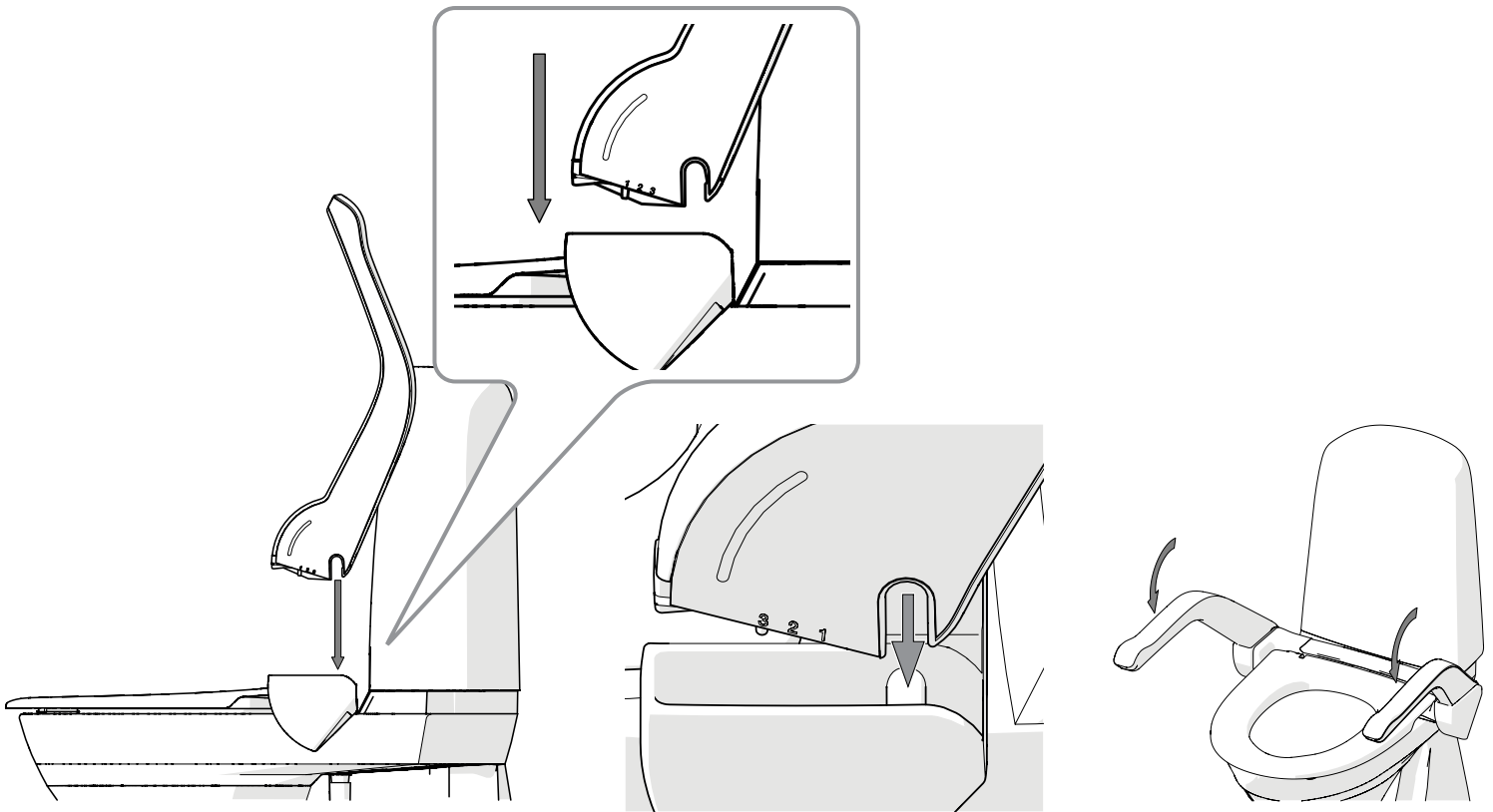
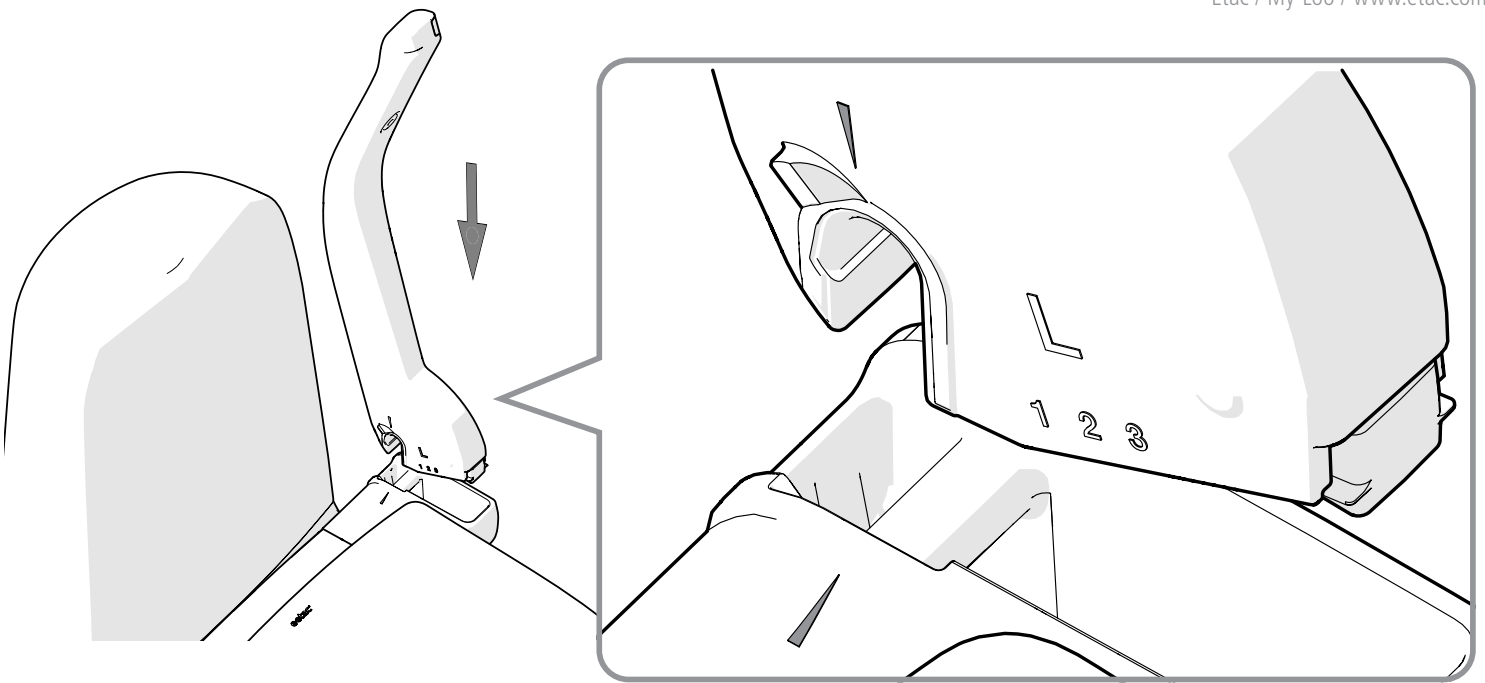

C

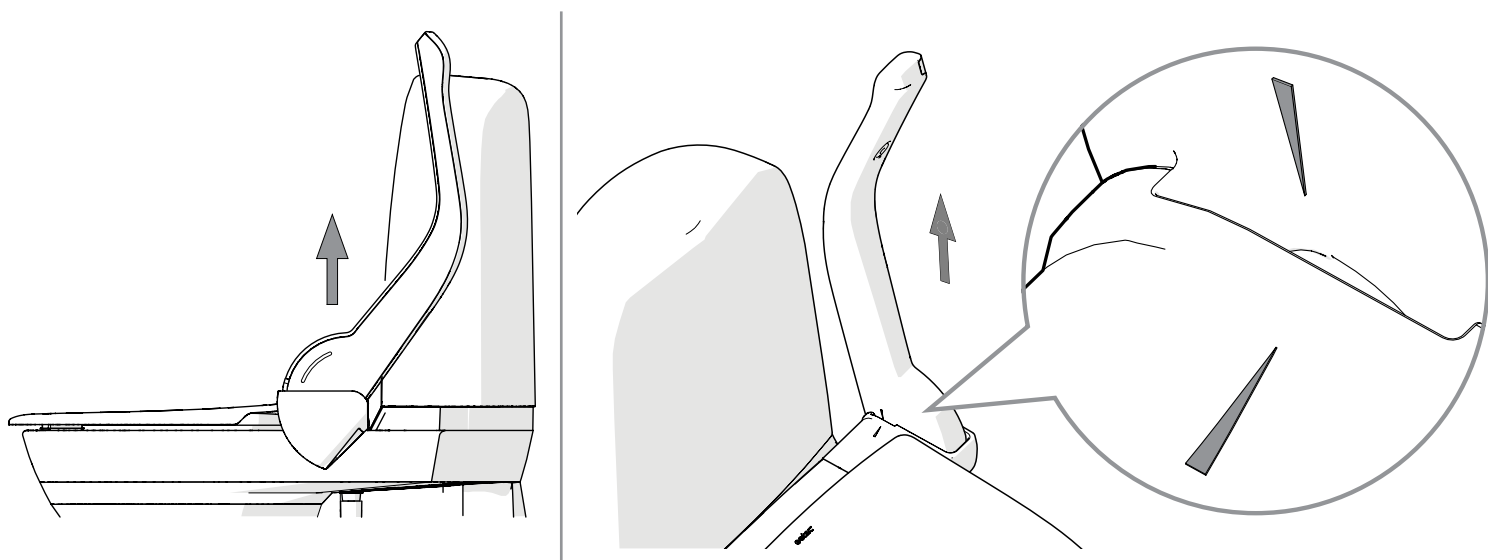

D

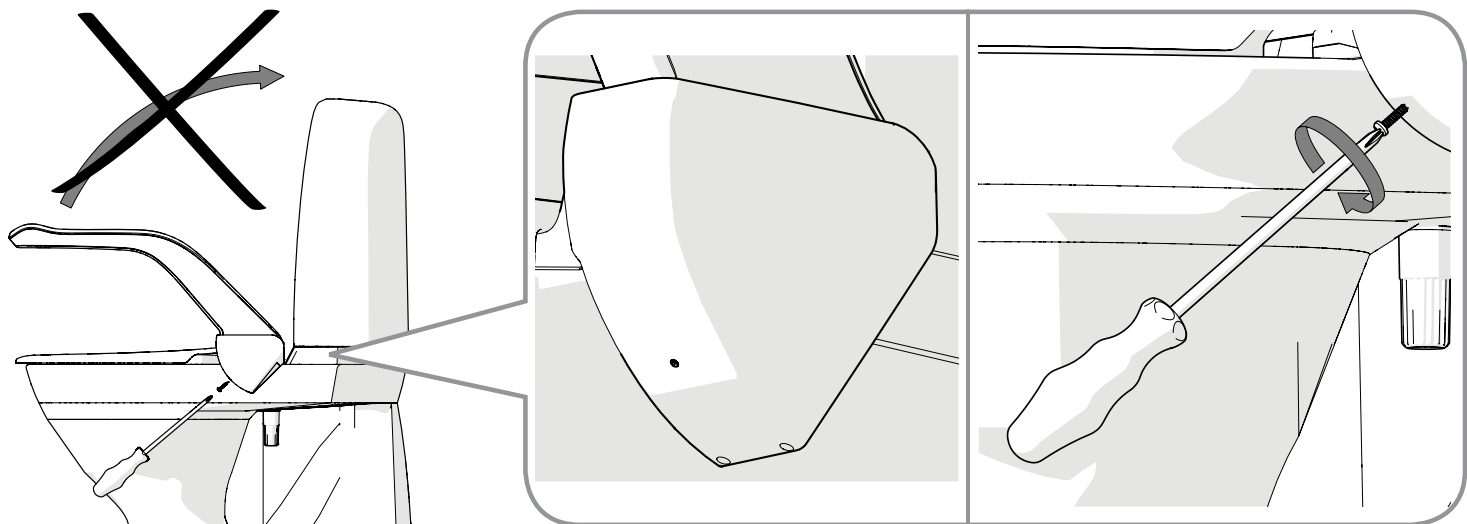

E

F

1



2



1



2

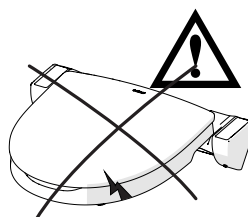

3



G

1

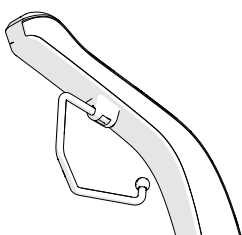

2

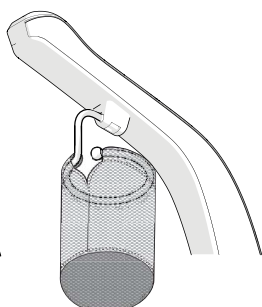

3

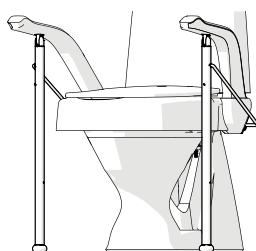

4



5

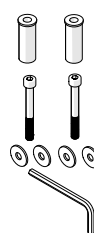

6

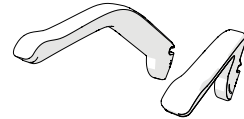

H

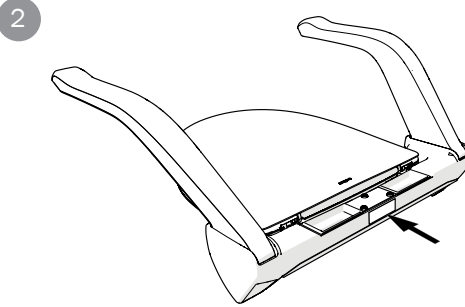
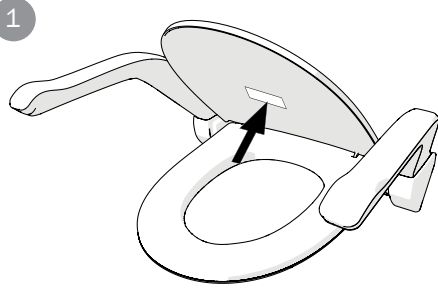

I

8030 1510	360 mm/ 400 mm	215 mm/ 285 mm	210 mm/ 275 mm	20 mm	480 mm	570 mm	215/245/285 mm
8030 1511	360 mm/ 400 mm	230 mm/ 360 mm	210 mm/ 275 mm	60 mm	480 mm	570 mm	175/205/245 mm
8030 1512	360 mm/ 400 mm	230 mm/ 360 mm	210 mm/ 275 mm	100 mm	480 mm	570 mm	135/165/205 mm
8030 1513	360 mm/ 400 mm	230 mm/ 360 mm	210 mm/ 275 mm	60 mm	-	-	-
8030 1514	360 mm/ 400 mm	230 mm/ 360 mm	210 mm/ 275 mm	100 mm	-	-	-

8030 1510	400 mm	c/c 123-203 mm	3.2 kg	150 kg (200 kg*)
8030 1511	400 mm	c/c 123-203 mm	3.4 kg	150 kg (200 kg*)
8030 1512	400 mm	c/c 123-203 mm	3.7 kg	150 kg (200 kg*)
8030 1513	400 mm	c/c 123-203 mm	2.2 kg	150 kg
8030 1514	400 mm	c/c 123-203 mm	2.4 kg	150 kg

sv *Med tillbehör Stödben
no *Med tilbehør Støtteben
da *Med tilbehøret støtteben
en *With accessory Supporting Legs
de *Mit Zubehör Stützbeine
fi *Lisävarusteena tukijalat
fr *Avec béquilles d'appui accessoires

nl *Met accessoire Steunpoten
is *Með fylgihlutnum Supporting Legs
it *Con piedi di supporto accessori
es *Con accesorio de patas de apoyo
pt *Com o acessório Pernas de apoio
ar *مزود بسيقان دعم ملحقه

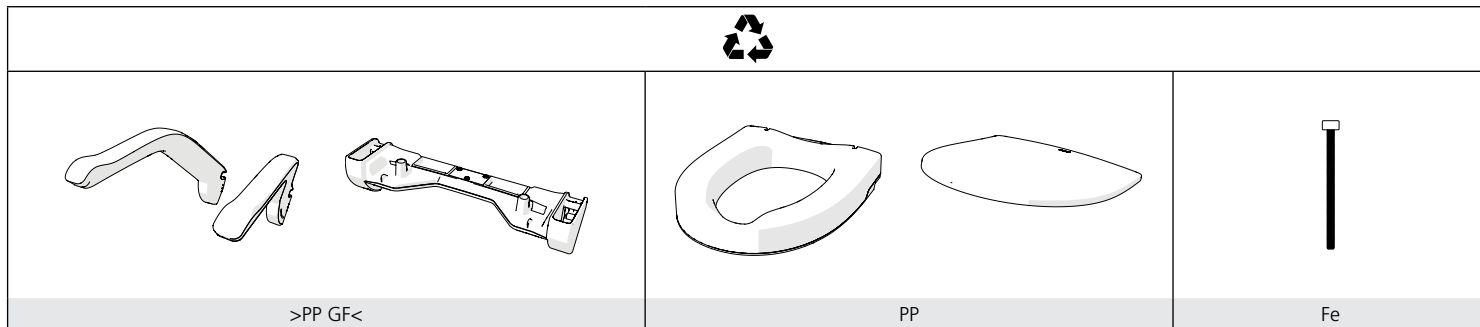

SV Svenska

Allmänt:
Tack för att Du valt en produkt från Etac. För att undvika skador vid montering, hantering och användning, ska denna manual läsas igenom och sparas. Du hittar den också under www.etac.com där Du kan välja språk via länken "International" och "Local websites". Här hittar Du även övrig produktokumentation som t.ex. förskrivarinformation, förköpsguide och rekonditioneringsanvisning.

Avsedd användning:
Etac My-Loo fast 6/10 cm (toalettsitsförhöjare) och Etac My-Loo fast 2 cm (toalettarmsstöd) är produkter som gör det lättare att sätta sig på och resa sig från toaletten. Etac My-Loo fast 6/10 cm kan användas med eller utan armstöd. Armstöden ger en ökad trygghet vid sittande och när man sätter sig på/ reser sig från toaletten. Produkten är avsedd för användare med begränsad förmåga att sätta sig på och/eller resa sig från toaletten på grund av nedsatt rörlighet eller styrka. Produkten passar på toalettstolar av standardtyp. För exakta mått, se tabell under figur I, "Teknisk data".
Produkten är avsedd för användning i hemmiljö och på institutioner och får inte användas på annat sätt än ovan angivet.
Inga kända kontraindikationer finns.
Produkten uppfyller kraven i förordningen för medicintekniska produkter (EU) 2017/745.

Stå inte på produkten.
Armstöden får endast belastas i nedfällt läge.

Innehåll i leveransen [Figur A](#)
Montering [Figur B](#)
Demontering armstöd [Figur C](#)
Montering fixerat armstöd [Figur D](#)
Underhåll säkerhet [Figur E](#)

Rengöring och desinficering
1. Rengör produkten med vanliga rengöringsmedel utan slipmedel (pHvärde mellan 5-9). Skölj och torka.
Desinficera produkten med 70% desinfektionssprit.
I övrigt är produkten underhållsfri.
2. Produkten och dess tillbehör tål rengöring i kabinetttdesinfektor i 85 °C i 3 minuter (om inget annat anges).
Gäller vid rekonditionering.
Ingående material är korrosjonsbestandiga.
Ingående material är beständiga mot vanliga desinfektionsmedel.

Säkerhet [Figur F](#)
1. Max brukarvikt, se Tekniska data.

2. Defekt eller felaktigt installerad produkt får inte användas.

3. Toalettstolen måste vara fast förankrad.

Om en allvarlig incident inträffar i samband med användning av produkten ska den utan dröjsmål rapporteras till den lokala återförsäljaren och den behöriga nationella myndigheten. Den lokala återförsäljaren kommer att vidarebefordra informationen till tillverkaren.

Garanti, livslängd
5 års garanti mot fel i material och tillverkning. För villkor, se www.etac.com.

Livslängd 5 år. För fullständig information om produktens livslängd, se www.etac.com.
Produktens tillverkningsdatum kan utläsas i den strekkod som finns på produkten. Under strekkoden står siffran 11 inom parentes. Sifferkombinationen efter denna parentes är tillverkningsdatumet.

Förvaring
Produkten ska förvaras inomhus på en torr plats med en temperatur över 5°C. Om produkten har lagrats en längre tid (mer än fyra månader) ska dess funktion kontrolleras av sakkunnig före användning.

Tillbehör [Figur G](#)
1. Toalettpapershållare 2. Förvaringskorg
3. Stödben 4. Mjuksits 5. Skruvsats expander (inkl stödben, se punkt 3). Endast i kombination med armstöd och stödben 6. Armstöd

Etikettplacering [Figur H](#)

1. Produktetikett (varningar, CE-märkning)
2. Artikelnummeretikett (ser.nr., tillverkningsdatum)
Tekniska data [Figur I](#)

no Norsk

Generelt:
Takk for at du valgte et produkt fra Etac. For å unngå skader ved montering, håndtering og bruk, er det viktig at du leser denne bruksanvisningen og tar vare på den for fremtidig bruk. Du finner den også på www.etac.com. Du kan velge språk via lenken "International" og "Local websites". Her finner du også annen produktokumentasjon, som informasjon om foreskriving, veiledning før kjøp og instruksjoner for rehabilitering.

Tiltenkt bruk:
Etac My-Loo fast 6/10 cm (toalettforhøyer) og My-Loo fast 2 cm (toalettarmlener) er produkter som gjør det lettere for personer med nedsatt førlighet, å sette seg og å reise seg fra toalettet. Etac My-Loo fast kan brukes med eller uten armlener. Armlenene gir ekstra stabilitet når man skal sette seg eller reise seg fra toalettet.

Produktet er ment for brukere som har vansker med å sette seg eller å reise seg fra toalettet på grunn av nedsatt førlighet eller styrke. Produktet passer på toaletter av standard type. For nøyaktige dimensjoner, se tabellen under figur 1, "Tekniske data".
Produktet er ment for bruk hjemme og på institusjoner og må ikke brukes på annen måte enn det som er angitt ovenfor.
Det finnes ingen kjente kontraindikasjoner.
Produktet samsvarer med kravene i forordningen for medisinsk utstyr (EU) 2017/745.

Ikke stå på produktet.
Armlenene får kun belastes i nedfelt posisjon.

Innhold i leveransen [Figur A](#)
Montering [Figur B](#)
Demontering armlene..... [Figur C](#)
Montering fast armlene [Figur D](#)
Vedlikehold sikkerhet..... [Figur E](#)

Rengjøring og desinfeksjon
1. Rengjør produktet med vanlige rengjøringsmidler uten slipemidler (pH-verdi mellom 5 og 9). Skyll og tørk. Desinfiser produktet med 70 % desinfeksjonssprit.
For øvrig er produktet vedlikeholdsfritt.
2. Produktet og tilbehøret tåler rengjøring i kabinettvaskedesinfektor ved 85 °C i 3 minutter (hvis annet ikke er oppgitt).
Gjelder ved rekondisjonering.

Materialene er korrosjonsbestandige.
Materialene er bestandige mot vanlige desinfeksjonsmidler.

Sikkerhet [Figur F](#)
1. Maks. brukervekt, se Tekniske data.

2. Et produkt som er defekt eller feilmontert, må ikke brukes.

3. Toalettstolen må være godt forankret.

Hvis det skulle oppstå en alvorlig hendelse i forbindelse med bruk av produktet, skal hendelsen rapporteres til din lokale forhandler og de nasjonale kompetente myndighetene så raskt som mulig. Den lokale forhandleren vil videresende informasjonen til produsenten.

Garanti/levetid
5 års garanti mot feil i materialer og tilvirkning. For betingelser, se www.etac.com.
Levetid 5 år. Se fullstendig informasjon om produktens levetid på www.etac.com.
Produktets produksjonsdato kan leses av fra strekkoden på produktet. Tallet 11 vises i parentes under strekkoden. Tallkombinasjonen etter disse parentesene er produksjonsdatoen.

Lagring
Produktet skal oppbevares innendørs på et tørt sted ved en temperatur over 5 °C. Hvis produktet har vært lagret i lengre tid (mer enn fire måneder), må produktets funksjon kontrolleres av en ekspert før bruk.

Tillbehør [Figur G](#)
1. Toalettpaperholder 2. Oppbevaringskurv
3. Støttebein 4. Mykt sete 5. Skruesett utvider (inkl. støttebein, se punkt 3). Bare i kombinasjon med armlene og støttebein 6. Armlene

Etikettplacering..... [Figur H](#)

1. Produktetikett (advarsler, CE-merking)
2. Artikelnummeretikett (serienr., produksjonsdato)
Tekniske data [Figur I](#)

**Dansk****Generelt:**

Tak, fordi du valgte et produkt fra Etac. For at undgå beskadigelse under samling, håndtering og brug er det vigtigt at læse denne manual og gemme den til fremtidig reference. Du kan også finde den på www.etac.com. Du kan vælge dit sprog via "International" og "Local websites". Her finder du endvidere supplerende produktokumentation som f.eks. oplysninger til ordinerende læger, vejledninger før køb og rekonditioneringsanvisninger.

Tilslaget anvendelse:

Etac My-Loo med fast montering 6/10 cm (toilet-forhøjer) og My-Loo med fast montering 2 cm (toiletarm-læn) er produkter, der letter toiletbesøg for brugere med begrænset evne til at sætte sig på og/eller rejse sig fra toiletet. Etac My-Loo med fast montering kan bruges med eller uden armlæn. Armlæne giver ekstra stabilitet, når man skal sætte sig på eller rejse sig fra toiletet.

Produktet henvender sig til brugere med begrænset evne til at sætte sig på og/eller rejse sig fra toiletet på grund af eksempelvis nedsat mobilitet eller styrke. Produktet passer på standardtoiletter. Nøjagtige mål findes i tabellen i figur I med tekniske data.

Produktet er beregnet til brug i private hjem og på institutioner og må ikke anvendes til andre formål end nævnt ovenfor.

Der er ingen kendte kontraindikationer.

Produktet opfylder kravene i regulativet (EU) 2017/745, retningslinjer for medicinsk udstyr.



Stå ikke på produktet.
Armsætterne må kun belastes, når de er slået ned.

Leverancens indhold [Figur A](#)

Montering [Figur B](#)

Afmontering af armlæn [Figur C](#)

Montering af fast armlæn [Figur D](#)

Vedligeholdelse og sikkerhed [Figur E](#)

Rengøring og desinficering

1. Rengør produktet med et almindeligt, ikke-slibende rengøringsmiddel (pH-værdi mellem 5-9). Skyl og tør af. Desinficer produktet med 70 % desinfektionsprik.

Derudover er produktet vedligeholdelsesfrit.

2. Produktet og dets tilbehør tåler rengøring ved 85 °C i 3 minutter i en skabsvaskedesinfektor (medmindre andet er angivet).
Gælder ved rekonditionering.

De benyttede materialer er korrosionsbestandige.

De benyttede materialer er bestandige over for almindelige desinfektionsmidler.

Sikkerhed [Figur F](#)

1. Maks. brugervægt, se Tekniske data.



2. Defekte eller fejlagtigt monterede produkter må ikke anvendes.



3. Toiletstolen skal være fast forankret.

I tilfælde af alvorlig hændelse opstår i forbindelse med brugen af produktet rettes henvendelse til den lokale forhandler og den nationale kompetente myndighed på rettidig måde. Den lokale forhandler vil viderebringe informationen til producenten.

Garanti, levetid

5 års garanti mod fejl i materialer og forarbejdning. Vilkår fremgår af www.etac.com.

Levetid 5 år. For fuldstændige oplysninger om produktets levetid henvises der til www.etac.com.

Produktets produktionsdato kan aflæses på stregkoden på produktet. Tallet 11 vises under stregkoden i

parentes. Talkombinationen efter denne parentes er produktionsdatoen.

Opbevaring

Produktet skal opbevares indendørs på et tørt sted ved en temperatur på over 5 °C. Hvis produktet har været opbevaret i længere tid (mere end fire måneder), skal dets funktion kontrolleres af en ekspert før brug.

Tilbehør [Figur G](#)

1. Toilet-papirholder 2. Opbevaringskrog 3. Støtteben 4. Blødt sæde 5. Skruesæt expander (inkl. støtteben, se punkt 3). Kun i kombination med armlæn og støtteben 6. Armlæn

Mærkatplacering [Figur H](#)

1. Produktmærkat (advarsler, CE-mærkning)
2. Varenummermærkat (serienr., fremstillingsdato)

Tekniske data [Figur I](#)

**English****General:**

Thank you for choosing an Etac product. In order to avoid damage during assembly, handling and use, it is important to read this manual and save it for future reference. You can also find it at

www.etac.com. You can select your language via the "International" and "Local websites" link. Here you will also find other product documentation, such as prescriber information, pre purchase guide, and reconditioning instructions.

Intended Use:

The Etac My-Loo fixed 6/10 cm (raised toilet seat) and the My-Loo fixed 2 cm (toilet arm supports) are products that support users with limited ability to sit down and/or stand up from the toilet. Etac My-Loo fixed can be used with or without armrests. The armrests provide extra stability when sitting down or standing up from the toilet.

The product is for users with limited ability to sit down and/or stand up from the toilet due to eg. reduced mobility or strength. The product fits onto toilets of standard model. For exact measures, see table under figure I, "Technical data".

The product is intended for use in home environments and in institutions and must not be used in any other way than that stated above.

There are no known contraindications.

The product conforms to the requirements of the Medical Devices Regulation (EU) 2017/745.



Do not stand on the product.
Weight may only be placed on the arm supports when they are in the folded-down position.

Content of the delivery [Figure A](#)

Assembly [Figure B](#)

Dismantling armrest [Figure C](#)

Mounting fixed armrest [Figure D](#)

Maintenance and safety [Figure E](#)

Cleaning and disinfection

1. Clean the product using a standard non-abrasive agent (pH value 5-9). Rinse and dry. Disinfect the product with a 70% disinfectant solution.

The product requires no other maintenance.

2. The product and its accessories can be safely cleaned in a cabinet washer-disinfector at 85°C for 3 minutes (unless otherwise stated).
This applies to reconditioning.

Constituent materials are corrosion-resistant.

Constituent materials are resistant to common disinfectants.

Safety [Figure F](#)

1. Maximum user weight - see Technical data.



2. A defective or incorrectly mounted product should not be used.



3. The commode must be securely anchored.

In case of an adverse event occurred in relation to use of the device, it should be reported to your local dealer and the national competent authority in a timely manner. The local dealer will forward information to the manufacturer.

Guarantee, service life

5-year guarantee against material and manufacturing defects. For terms and conditions, see www.etac.com.

Service life 5 years. For complete information regarding the service life of the product, see www.etac.com.

The product's date of manufacture can be read from the barcode on the product. The number 11 is shown below the barcode in brackets. The number combination after these brackets is the date of manufacture.

Storage

The product should be stored indoors in a dry place at a temperature above 5°C. If the product has been stored for a long time (more than four months), its function must be checked by an expert before use.

Accessories [Figure G](#)

1. Toilet paper holder 2. Storage basket 3. Supporting legs 4. Soft seat 5. Screw set and expanders (incl. supporting legs - see point 3). Only in combination with armrests and supporting legs 6. Armrests

Position of labels [Figure H](#)

1. Product label (warnings, CE marking)
2. Article number label (serial number, date of manufacture)

Technical data [Figure I](#)

**Deutsch****Allgemeines:**

Vielen Dank, dass Sie sich für ein Produkt von Etac entschieden haben. Um Schäden bei der Montage, Handhabung und Verwendung zu vermeiden, ist es wichtig, dieses Handbuch zu lesen und es zum späteren Nachschlagen aufzubewahren. Die Bedienungsanleitung finden Sie auch unter www.etac.com. Sie können Ihre Sprache über den Link „International“ und „Lokale Websites“ auswählen. Hier finden Sie auch weitere Produktdokumentationen, wie Informationen für den verschreibenden Arzt, Informationen vor dem Kauf und Instandsetzungsanleitungen.

Verwendungszweck:

Die fest montierte Etac My-Loo-Toilettensitzerhöhung (6/10 cm) und die fest montierten My-Loo-Armstützen für die Toilette (2 cm) sind Produkte, die Personen mit Einschränkungen beim Hinsetzen auf die Toilette bzw. beim Aufstehen von dieser unterstützen. Die fest montierte Toilettensitzerhöhung Etac My-Loo kann mit und ohne Armstützen verwendet werden. Die Armstützen bieten zusätzliche Stabilität beim Hinsetzen auf die Toilette bzw. beim Aufstehen von dieser.

Das Produkt ist für Anwender vorgesehen, die aufgrund eingeschränkter Mobilität oder Kraft nur begrenzt in der Lage sind, sich auf die Toilette zu setzen oder von ihr aufzustehen. Das Produkt kann an Standardtoilettenmodelle angebaut werden. Genaue Abmessungen sind der Tabelle unter Abbildung I „Technische Daten“ zu entnehmen.

Das Produkt ist für den Einsatz zuhause und in Einrichtungen vorgesehen und darf ausschließlich wie oben beschrieben verwendet werden.

Es sind keinerlei Kontraindikationen bekannt.

Das Produkt entspricht den Anforderungen der Verordnung (EU) 2017/745 über Medizinprodukte.

 Nicht auf dem Produkt stehen. Die Armstützen dürfen nur dann belastet werden, wenn sie sich in heruntergeklappter Position befinden.

- Lieferumfang**..... [Abbildung A](#)
- Montage**..... [Abbildung B](#)
- Demontieren der Armstützen**..... [Abbildung C](#)
- Montage der fest installierten Armstütze** [Abbildung D](#)
- Wartung und Sicherheit**..... [Abbildung E](#)

Reinigung und Desinfizierung

1. Reinigen Sie das Produkt mit einem normalen, nicht scheuernden Mittel (pH-Wert 5–9). Abspülen und trocknen. Desinfizieren Sie das Produkt mit einer 70%igen Desinfektionslösung.

Das Produkt muss nicht weiter gewartet werden.

2. Das Produkt und das Zubehör kann in einem Reinigungs- und Desinfektionsgerät bei 85 °C und einer Dauer von drei Minuten auf sichere Weise gereinigt werden (falls nicht anders angegeben). Dies gilt für die Instandsetzung.

Die verwendeten Materialien sind korrosionsbeständig.
Die verwendeten Materialien sind gegenüber gängigen Desinfektionsmitteln beständig.

- Sicherheit** [Abbildung F](#)
1. Maximales Gewicht des Benutzers – siehe Technische Daten.

 2. Ein defektes oder nicht ordnungsgemäß montiertes Produkt darf nicht verwendet werden.

 3. Der Toilettensitz muss sicher verankert sein.

Im Falle eines schwerwiegenden unerwünschten Ereignisses, das mit dem Produkt zusammenhängt, melden Sie etwaige Vorfälle bitte umgehend Ihrem lokalen Händler und der zuständigen nationalen Behörde. Der lokale Händler leitet die entsprechenden Informationen an den Hersteller weiter.

Garantie, Lebensdauer
5 Jahre Garantie auf Material- und Fabrikationsfehler. Die Allgemeinen Geschäftsbedingungen finden Sie unter www.etac.com.

Nutzungsdauer: Fünf Jahre. Vollständige Informationen zur Nutzungsdauer des Produkts: siehe www.etac.com.

Das Herstellungsdatum des Produkts kann am Barcode auf dem Produkt abgelesen werden. Die Zahl 11 wird unter dem Barcode in Klammern angezeigt. Die Zahlenkombination hinter diesen Klammern ist das Herstellungsdatum.

Lagerung
Das Produkt sollte in Innenräumen trocken bei einer Temperatur über 5 °C gelagert werden. Wenn das Produkt über einen längeren Zeitraum (mehr als vier Monate) gelagert wurde, muss seine Funktion vor der Verwendung von einer Fachkraft überprüft werden.

- Zubehör**..... [Abbildung G](#)
1. Toilettenpapierhalter
 2. Aufbewahrungskorb
 3. Stützbeine
 4. Weichsitz
 5. Schraubensatz und Erweiterung (inkl. Stützbeinen – siehe Punkt 3).
 6. Nur in Kombination mit Armstützen und Stützbeinen

- Position der Etiketten**..... [Abbildung H](#)
1. Produktetikett (Warnhinweise, CE-Kennzeichen)
 2. Artikelnummernschild (Seriennummer, Herstellungsdatum)

Technische Daten..... [Abbildung I](#)

fi Suomi

Yleistä:
Kiitos, että valitsit Etac-tuotteen. Jotta asennuksen, käsittelyn ja käytön aikana ei sattuisi vahinkoja, on tärkeää lukea tämä käyttöohje ja säilyttää se tulevaa tarvetta varten. Sen saa myös osoitteesta www.etac.com. Voit valita kieleksi kohdasta "International" ja "Local websites". Täältä löydät myös muita tuoteasiakirjoja, kuten tuotteen määräjän tiedot, ostoa edeltävät ohjeet ja huolto-ohjeet.

Käyttötarkoitus:
Etacin kiinteä My-Loo 6/10 cm (korotettu WC-istuim) ja kiinteä My-Loo 2 cm (WC-käsinojat) ovat tuotteita, jotka tukevat käyttäjiä, joiden kyky istua WC-istuimelle ja/tai nousta siitä on rajoittunut. Kiinteää Etac My-Loo -istuinta voidaan käyttää käsinojen kanssa tai ilman niitä. Käsinojat antavat lisätukea istuuduttaessa tai seisomaan noustessa.

Tuote on tarkoitettu käyttäjälle, jonka kyky istua WC-istuimelle ja/tai nousta siitä on rajoittunut esimerkiksi heikentyneen liikkuvuuden tai heikentyneiden voimien vuoksi. Tuote sopii vakiomallisiin WC-istuimiin. Tarkat mitat ovat kuvan 1 taulukossa "Tekniset tiedot".

Tuote on tarkoitettu käytettäväksi kotiympäristössä ja terveydenhuollon laitoksissa eikä sitä saa käyttää millään muulla kuin yllä kuvatulla tavalla.

Tunnettuja vasta-aiheita ei ole.
Tämä tuote on lääkinällisiä laitteita koskevan asetuksen (EU) 2017/745 vaatimusten mukainen.

 Tuotteen päällä ei saa seistä. Käsinojiin saa kohdistua kuormitusta vain niiden ollessa alas taitettuina.

- Toimituksen sisältö** [Kuva A](#)
- Kokoaminen** [Kuva B](#)
- Käsinojan purkaminen**..... [Kuva C](#)
- Kiinteän käsinojan kiinnitys** [Kuva D](#)
- Huolto ja turvallisuus** [Kuva E](#)

Puhdistus ja desinfiointi

1. Puhdista tuote tavallisella hankaamattomalla pesuaineella (pH-arvo 5-9). Huuhtele ja kuivaa. Desinfioi tuote 70-prosenttisella desinfiointiaine-liuoksella.

Tuote ei tarvitse muuta huoltoa.

2. Tuotetta ja sen lisävarusteita voidaan turvallisesti käsitellä suljetussa pesukone-desinfiointilaitteessa 85 °C:n lämpötilassa 3 minuutin ajan (ellei muuta ole erikseen mainittu). Tämä koskee kunnostusta.

Käytetyt materiaalit ovat ruostumattomia.
Käytetyt materiaalit kestävät yleisiä desinfiointiaineita.

- Turvallisuus** [Kuva F](#)
1. Käyttäjän enimmäispaino - katso Tekniset tiedot.

 2. Viallisten tai virheellisesti asennetun tuotteen käyttö ei ole sallittua.

 3. WC-tuoli on kiinnitettävä tukevasti.

Mikäli laitteeseen liittyviä haittataapauksia ilmenee, niistä on ilmoitettava paikalliselle jälleenmyyjälle ja kansalliselle toimivaltaiselle viranomaiselle mahdollisimman pian. Paikallinen jälleenmyyjä välittää tiedot valmistajalle.

Takuu, käyttöikä
5 vuoden takuu materiaali- ja valmistusvirheille. Tarkista takuehdot sivustolta www.etac.com
Käyttöikä 5 vuotta. Lisätietoja tuotteen käyttöiästä saa osoitteesta www.etac.com.

Tuotteen valmistuspäivämäärä voidaan lukea tuotteesta olevasta viivakoodista. Numero 11 näkyy viivakoodin alapuolella suluissa. Näiden sulkujen perässä

oleva numeroyhdistelmä on valmistuspäivämäärä.
Säilytys
Tuotetta on säilytettävä kuivassa sisätilassa yli 5 °C:n lämpötilassa. Jos tuotetta on säilytetty pitkään (yli neljä kuukautta), asiantuntijan on tarkastettava sen toiminta ennen käyttöä.

- Lisävarusteet** [Kuva G](#)
1. Wc-paperin pidike
 2. Kori
 3. Tukijalat
 4. Istuinpehmuste
 5. Ruuvisarja ja levittimet (sis. tukijalat - ks. kohta 3). Vain yhdessä käsinojen ja tukijalkojen kanssa
 6. Käsinojat

- Tarrojen sijainnit** [Kuva H](#)
1. Tuotetarra (varoitukset, CE-merkintä)
 2. Tuotenumerotarra (sarjanumero, valmistuspäivä)
- Tekniset tiedot** [Kuva I](#)

fr Français

Généralités
Nous vous remercions d'avoir choisi un produit Etac. Afin d'éviter tout dommage pendant le montage, la manipulation et l'utilisation, il est important de lire ce manuel et de le conserver pour toute consultation ultérieure. Il est également disponible à l'adresse www.etac.com. Vous pouvez sélectionner votre langue en cliquant sur « International » puis en sélectionnant un site Web local. Vous y trouverez également d'autres documents sur les produits, tels que des informations sur le prescripteur, un guide de pré-achat et des instructions de reconditionnement.

Utilisation prévue

Le réhausseur fixe Etac My-Loo de hauteur 6/10 cm (surélévateur de toilettes) et le réhausseur fixe avec accoudoirs Etac My-Loo de hauteur 2 cm sont conçus pour simplifier l'utilisation des toilettes par les personnes ayant des difficultés à se lever et/ou s'asseoir. Le réhausseur fixe Etac My-Loo peut être utilisé avec ou sans les accoudoirs. Ces derniers offrent une meilleure stabilité à l'utilisateur au moment de s'asseoir ou de se relever des toilettes.

Le produit s'adresse aux personnes souffrant d'une mobilité réduite ou d'une faiblesse entraînant des difficultés à se lever et/ou s'asseoir sur les toilettes. Le réhausseur s'installe sur la cuvette et convient à la plupart des toilettes. Le tableau des dimensions exactes est disponible sous la figure 1 « Caractéristiques techniques ».

Le produit est destiné à un usage à domicile ou en institution et ne doit pas être utilisé d'une autre manière que celle décrite ci-dessus.

Il n'existe aucune contre-indication connue.
Le produit est conforme aux exigences du règlement sur les dispositifs médicaux (EU) 2017/745.

 Ne pas se mettre debout sur le produit. Ne prenez appui sur les accoudoirs que lorsqu'ils sont dépliés.

- Contenu de la livraison**..... [Figure A](#)
- Montage**..... [Figure B](#)
- Démontage de l'accoudoir** [Figure C](#)
- Montage de l'accoudoir**..... [Figure D](#)
- Maintenance et sécurité**..... [Figure E](#)

Nettoyage et désinfection

1. Nettoyez le produit avec un agent non abrasif standard (avec un pH compris entre 5 et 9). Rincez et séchez. Désinfectez le produit avec une solution désinfectante à 70 %.

Le produit ne requiert aucun autre entretien.

2. Le produit et ses accessoires peuvent être nettoyés en toute sécurité dans une chambre de nettoyage/désinfection à 85 °C pendant 3 minutes (sauf mention contraire). Cela s'applique au reconditionnement.
Les matériaux constitutifs résistent à la corrosion.

mánuði) þarf sérfræðingur að kanna virkni hennar fyrir notkun

Fylgihlutir..... *Mynd G*

1. Klósettappírshaldari 2. Geymslukarfa 3. Stoðfætur 4. Mjúk sessa 5. Skrúfasett og þenjarar (ásamt stuðningsfótum - sjá 3. lið). Aðeins í samsetningu með armhvílum og stuðningsfótum 6. Armhvílur

Staðsetning merkinga *Mynd H*

1. Vörumerki (viðvaranir, CE-merking)

2. Merki vörunúmers (raðnúmer, framleiðsludags.)

Tæknileg gögn *Mynd I*



Italiano

Informazioni generali:

Grazie per aver scelto un prodotto Etac. Per evitare danni durante il montaggio, la manipolazione e l'uso, è importante leggere il presente manuale e conservarlo per consultazioni future. È disponibile anche sul sito www.etac.com. È possibile selezionare la lingua tramite il link "International" e "Local websites".

Qui è possibile reperire anche altri documenti relativi al prodotto, tra cui informazioni mediche, guida all'acquisto e istruzioni per il ricondizionamento.

Uso previsto:

I prodotti Etac My-Loo fisso 6/10 cm (sollevatore per sedile) e My-Loo fisso 2 cm (braccioli per wc) supportano gli utenti la cui capacità di sedersi e/o alzarsi dal wc risulta limitata. Etac My-Loo fisso può essere utilizzato con o senza braccioli. I braccioli forniscono un'ulteriore stabilità quando ci si siede o ci si alza dal wc.

Il prodotto è indicato per gli utenti la cui capacità di sedersi e/o alzarsi dal wc risulta limitata a causa, ad es., di una riduzione della mobilità o della forza. Il prodotto si installa sui wc di modello standard. Per le misure esatte, consultare la tabella sotto la figura I, "Dati tecnici".

Il prodotto è destinato all'uso in ambito domestico e in strutture sanitarie e non deve essere utilizzato in modo diverso da quello sopraindicato.

Non vi è alcuna controindicazione nota.

Il prodotto è conforme ai requisiti del Regolamento dispositivi medici (EU) 2017/745.



Non stare in piedi sul prodotto. I supporti dei braccioli sono in grado di sostenere il peso solo quando sono abbassati.

Contenuto della fornitura..... *Figura A*

Montaggio *Figura B*

Smontaggio bracciolo..... *Figura C*

Montaggio bracciolo fisso..... *Figura D*

Manutenzione e sicurezza *Figura E*

Pulizia e disinfezione

1. Pulire il prodotto con normali detersivi non abrasivi (pH compreso tra 5-9). Sciacquare e asciugare. Disinfettare il prodotto con una soluzione disinfettante al 70%.

Il prodotto non richiede altra manutenzione.

2. Il prodotto e i suoi accessori possono essere puliti in sicurezza in un termodisinfettore ad armadio a 85 °C per 3 minuti (se non diversamente specificato).

Tale procedura è valida in caso di ricondizionamento.

I materiali costituenti sono resistenti alla corrosione.

I materiali costituenti sono resistenti ai comuni disinfettanti.

Sicurezza *Figura F*

1. Peso massimo dell'utente: consultare i dati tecnici.



2. Non usare prodotti difettosi o montati in maniera errata.



3. La comoda deve essere fissata in modo sicuro.

Qualora si verificano eventi avversi correlati al dispositivo, segnalare tempestivamente gli incidenti al rivenditore locale e all'autorità nazionale competente. Il rivenditore locale inoltrerà le informazioni al produttore.

Garanzia, durata utile

5 anni di garanzia per eventuali difetti del materiale o di fabbricazione. Per termini e condizioni, consultare il sito www.etac.com.

Durata utile 5 anni. Per informazioni più complete sulla durata del prodotto, consultare www.etac.com.

La data di produzione del prodotto può essere verificata dal codice a barre sul prodotto. Il numero 11 è indicato tra parentesi sotto il codice a barre. La combinazione numerica dopo queste parentesi è la data di produzione.

Conservazione

Conservare il prodotto in un luogo asciutto e a una temperatura superiore a 5 °C. Se il prodotto è stato conservato per un lungo periodo (più di quattro mesi), il suo funzionamento deve essere verificato da un esperto prima dell'uso.

Accessori *Figura G*

1. Porta carta igienica 2. Cestino portaoggetti

3. Piedi di supporto 4. Seduta morbida 5. Set viti ed espansori (incl. piedi di supporto - v. punto 3). Solo in combinazione con braccioli e piedi di supporto 6. Braccioli

Posizione delle etichette *Figura H*

1. Etichetta prodotto (avvertenze, marcatura CE)
2. Etichetta n. articolo (n. di serie, data di produzione)

Dati tecnici..... *Figura I*



Español

Información general:

Gracias por elegir un producto Etac. Para evitar daños durante el montaje, la manipulación y el uso, es importante leer este manual y guardarlo para futuras consultas. El manual también está disponible en www.etac.com. Puede seleccionar su idioma a través del enlace «Internacional» y «Sitios web locales». Aquí encontrará también otra documentación del producto, como información del profesional sanitario, guía previa a la compra e instrucciones de reacondicionamiento.

Uso previsto:

Las soluciones fijas Etac My-Loo con una elevación de 6/10 cm (asiento elevador para inodoro) y My-Loo con elevación de 2 cm (reposabrazos para inodoro) son productos diseñados para asistir a los usuarios con movilidad reducida a la hora de sentarse y levantarse del inodoro. Las soluciones fijas Etac My-Loo pueden utilizarse con o sin reposabrazos. Sus reposabrazos ofrecen una mayor estabilidad durante el proceso de sentarse y levantarse del inodoro.

Se trata de un producto diseñado para usuarios con movilidad limitada a la hora de sentarse o levantarse del inodoro, por ejemplo debido a su movilidad o fuerza reducida. Este producto se ajusta a inodoros estándar. Para consultar las medidas exactas, consulte la tabla de la imagen I, «Datos técnicos».

El producto está concebido para utilizarse en entornos domésticos e instituciones, y no debe utilizarse para un propósito distinto al anteriormente descrito.

No existen contraindicaciones conocidas.

El producto cumple los requisitos de la Regulación sobre los productos sanitarios (EU) 2017/745.



No se ponga de pie sobre el producto. Solamente puede colocarse peso en los reposabrazos cuando están en la posición abatida.

Contenido de la entrega..... *Figura A*

Montaje..... *Figura B*

Desmontaje del reposabrazos..... *Figura C*

Montaje del reposabrazos fijo *Figura D*

Mantenimiento y seguridad *Figura E*

Limpieza y desinfección

1. Limpie el producto con limpiadores normales no abrasivos (valor de pH entre 5 y 9). Enjuague y seque. Desinfecte el producto con una solución de desinfectante al 70 %.

El producto no necesita más mantenimiento.

2. El producto y sus accesorios se pueden limpiar de forma segura en una lavadora desinfectadora a 85 °C durante 3 minutos (a menos que se indique lo contrario).

Esto se aplica a los ajustes y al mantenimiento.

Los componentes son resistentes a la corrosión.

Los componentes son resistentes a los desinfectantes habituales.

Seguridad..... *Figura F*

1. Peso máximo del usuario: consulte los datos técnicos.



2. No se deben utilizar productos defectuosos o montados incorrectamente.



3. El retrete debe estar bien fijado.

Si se ha producido un evento adverso con el dispositivo, deberá ser comunicado a su distribuidor local y a la autoridad nacional competente de la manera oportuna. El distribuidor local remitirá la información al fabricante.

Garantía, vida útil

Garantía de 5 años por defectos de materiales y fabricación. Consulte las condiciones en www.etac.com.

5 años de vida útil. Para obtener más información sobre la vida útil del producto, consulte www.etac.com.

La fecha de fabricación del producto se puede leer en el código de barras del producto. El número 11 se muestra debajo del código de barras entre paréntesis. La combinación numérica después de estos soportes es la fecha de fabricación.

Almacenamiento

El producto debe almacenarse en interiores, en un lugar seco y a una temperatura superior a 5 °C. Si el producto ha permanecido almacenado durante mucho tiempo (más de cuatro meses), un experto debe comprobar su funcionamiento antes de utilizarlo.

Accesorios *Figura G*

1. Portarrollos para papel higiénico 2. Cesta de almacenamiento 3. Patas de apoyo 4. Asiento acolchado 5. Juego de tornillos y expansores (incluyendo patas de apoyo, consulte el punto 3). Únicamente en combinación con los reposabrazos y las patas de apoyo 6. Reposabrazos

Posición de las etiquetas..... *Figura H*

1. Etiqueta del producto (advertencias, marca CE)
2. Etiqueta con el n.º de producto (n.º de serie y fecha de producción)

Datos técnicos..... *Figura I*

Generalidades:

Agradecemos a sua escolha de um produto Etac. Para evitar danos durante a montagem, o manuseamento e a utilização, é importante ler este manual e guardá-lo para consulta futura. Também pode encontrá-lo em www.etac.com. Pode selecionar o seu idioma através da hiperligação "Internacional" e "Sites locais". Aqui também encontrará documentação de outros produtos, como informações para os prescritores, guia de pré-compra e instruções de acondicionamento.

Utilização prevista:

O Etac My-Loo fixo de 6/10 cm (assento sanitário elevatório) e o My-Loo fixo de 2 cm (apoios para os braços sanitários) são produtos que apoiam os utilizadores com capacidade limitada de sentar e/ou levantar da sanita. O Etac My-Loo fixo pode ser utilizado com ou sem apoios para os braços. Os apoios para os braços proporcionam estabilidade adicional ao sentar ou levantar da sanita.

O produto é destinado a utilizadores com capacidade limitada de sentar e/ou levantar da sanita devido a, por exemplo, mobilidade ou força reduzida.

O produto encaixa nas sanitas do modelo padrão. Para saber as medidas exatas, consulte a tabela na figura I, "Especificações técnicas".

O produto foi concebido para utilização em ambientes domésticos e em instituições e não deve ser utilizado para qualquer outro fim que não o descrito acima. Não existem contraindicações conhecidas.

O produto está em conformidade com os requisitos do regulamento relativo aos dispositivos médicos (EU) 2017/745.

Não se coloque em pé sobre o produto.

Só pode ser colocado peso nos apoios para os braços quando estes estiverem dobrados para baixo.

Material fornecido [Figura A](#)

Montagem..... [Figura B](#)

Desmontar o apoio aos braços..... [Figura C](#)

Montar o apoio aos braços fixo [Figura D](#)

Manutenção e segurança [Figura E](#)

Limpeza e desinfeção

1. Limpe o produto utilizando um agente normal não abrasivo (valor de pH 5-9). Passe por água e seque. Desinfete o produto com uma solução desinfetante a 70%.

O produto não requer qualquer outro tipo de manutenção.

2. O produto e os respetivos acessórios podem ser limpos em segurança numa câmara de lavagem e desinfeção, a 85 °C durante 3 minutos (salvo indicação em contrário).

Isto aplica-se ao acondicionamento.

Os materiais constituintes são resistentes à corrosão.

Os materiais constituintes são resistentes aos desinfetantes comuns.

Segurança [Figura F](#)

1. Peso máximo do utilizador - ver as especificações técnicas.

2. Não deve ser utilizado um produto com defeito ou incorretamente instalado.

3. A cadeira sanitária deverá ser fixa em segurança.

No caso de ocorrência de um evento adverso em relação ao dispositivo, os incidentes devem ser comunicados ao seu revendedor local e à autoridade nacional competente em tempo oportuno. O revendedor local reencaminhará as informações ao fabricante.

Garantia, tempo de vida útil

5 anos de garantia para defeitos do material e de fabrico. Para os termos e condições, consulte o site www.etac.com.

Vida útil de 5 anos. Para obter a informação completa sobre a vida útil do produto, consulte www.etac.com.

A data de fabrico do produto pode ser lida a partir do código de barras existente no mesmo. O número 11 é apresentado por baixo do código de barras entre parêntesis. A combinação de números após estes parêntesis é a data de fabrico.

Armazenamento

O produto deve ser armazenado no interior, num local seco e a uma temperatura superior a 5 °C. Se o produto tiver sido armazenado durante um longo período (mais de quatro meses), o seu funcionamento deve ser verificado por um especialista antes da utilização.

Acessórios [Figura G](#)

1. Suporte de papel higiénico 2. Cesto de armazenamento 3. Pernas de apoio 4. Assento macio 5. Conjunto de parafuso e expansores (incl. pernas de apoio - ver o ponto 3). Apenas em combinação com apoios para os braços e pernas de apoio 6. Apoios para os braços

Posição das etiquetas [Figura H](#)

1. Etiqueta de produto (avisos, marca CE)
2. Etiqueta de número do artigo (número de série, data de fabrico)

Especificações técnicas [Figura I](#)

العربية**نظرة عامة:**

شكراً لاختيارك منتج Etac. لتجنب حدوث تلف أثناء التجميع والمناولة والاستخدام، من المهم قراءة هذا الدليل وحفظه للرجوع إليه مستقبلاً. يمكنك أيضاً الاطلاع عليه على الموقع الإلكتروني www.etac.com. يمكنك تحديد لغتك عبر رابط "المواقع الدولية" و"المواقع المحلية". ستجد هنا أيضاً وثائق المنتج الأخرى، مثل معلومات الوصفات الطبية، ودليل الشراء المسبق، وتعليمات التجديد.

الغرض من الاستخدام:

إن Etac My-Loo الثابت ١٠/٦ سم (رافع مقعد المرحاض) و Etac My-Loo الثابت ٢ سم (مساند ذراعين للمرحاض)، هي منتجات تهدف لمساعدة المستخدمين ذوي القدرات المحدودة على الجلوس على المرحاض وأو النهوض من عليه. يمكن استخدام Etac My-Loo الثابت مع مساند الذراعين أو بدونها. وتوفر مساند الذراعين المزيد من الثبات عند الجلوس على المرحاض أو النهوض من عليه. هذا المنتج مُخصص للمستخدمين ذوي القدرة المحدودة على الجلوس على المرحاض وأو النهوض من عليه، بسبب ضعف قدرته على الحركة أو ضعفه على سبيل المثال. ويلتزم المنتج المرحاض من الطراز القياسي. لمعرفة المقاسات بدقة، يُرجى الاطلاع على الجدول أسفل الشكل ١، «البيانات الفنية».

إن المنتج مُخصص للاستخدام المنزلي وفي المؤسسات، ويجب عدم استخدام المنتج بأي شكل آخر غير الموضح أعلاه.

لا توجد موانع استعمال معروفة.

يحمل المنتج علامة السلامة الأوروبية CE امتثالاً لتوجيه الأجهزة الطبية MDR (EU) 2017/745.

تجنب الوقوف على المنتج.

يجوز تحميل الوزن على دعائم الأذرع فقط عندما تكون في الوضع المطوي لأسفل.

محتوى الشحنة [الشكل \(A\)](#)

التجميع [الشكل \(B\)](#)

تفكيك مسند الذراع [الشكل \(C\)](#)

تركيب مسند الذراع الثابت [الشكل \(D\)](#)

الصيانة والسلامة [الشكل \(E\)](#)

التنظيف والتعقيم

١- نظّف المنتج باستخدام مادة غير كاشطة قياسية (قيمة الرقم الهيدروجيني ٥-٩). قم بالشطف والتجفيف.

عقم المنتج باستخدام محلول مطهر بنسبة ٧٠٪.

لا يحتاج المنتج إلى إجراء أي صيانة أخرى.

٢- يمكن تنظيف المنتج وملحقاته على نحو آمن في مغسلة

تعقيم تصل درجة حرارتها إلى ٨٥ درجة مئوية لمدة ٣

السلامة [الشكل \(F\)](#)

١- الحد الأقصى لوزن المستخدم - راجع البيانات الفنية.

٢- تجنب استخدام المنتج إذا كان معيباً أو تم

تركيبه بشكل خاطئ.

٣- يجب تثبيت المقعدة بإحكام.

في حالة وقوع حدث ضار فيما يتعلق باستخدام الجهاز، يجب إبلاغ الموزع المحلي لديك والجهة المحلية المختصة بذلك في الوقت المناسب. وسيقوم الموزع المحلي بتحويل المعلومات إلى الشركة المصنعة.

الضمان، عمر الخدمة

ضمان لمدة ٥ سنوات ضد عيوب المواد والصناعة. للاطلاع على الشروط والأحكام، تفضل بزيارة www.etac.com.

عمر الخدمة ٥ سنوات للحصول على معلومات كاملة عن عمر الخدمة للمنتج، راجع www.etac.com.

يمكن قراءة تاريخ تصنيع المنتج من الباركود الموجود على المنتج. يظهر الرقم ١١ أسفل الباركود بين قوسين. مجموعة الأرقام بعد هذه الأقواس هي تاريخ الصنع

التخزين

يجب تخزين المنتج في مكان داخلي جاف وغير مكشوف عند درجة حرارة أعلى من 5 درجات مئوية. إذا تم تخزين المنتج لفترة طويلة (أكثر من أربعة أشهر)، يجب أن يفحص خبير وظيفته قبل الاستخدام

الملحقات [الشكل \(G\)](#)

١- حاملات ورق المرحاض ٢- سلة التخزين ٣- سيقان الدعم

٤- مقعد طري ٥- طقم براغي وموسعات (بما في ذلك: سيقان

الدعم - راجع النقطة ٣). فقط بالإضافة إلى مساند للذراع

وسيقان دعم ٦- مساند ذراع

مواضع الملصقات [الشكل \(H\)](#)

١- ملصق المنتج (التحذيرات، علامة السلامة الأوروبية CE)

٢- ملصق رقم الصنف (الرقم التسلسلي، تاريخ التصنيع)

البيانات الفنية [الشكل \(I\)](#)



Etac Supply Center AB
Långatan 12
SE-334 33 Anderstorp
www.etac.com



0 732045 140396

78682

 **etac**[®]