

WIN CARE



Scan QR-koden for mere information

Brugermanual

TRITON DUAL 150

Højdejusterbar bade- og toiletstol
med sædetilt

Vigtig information

Brugermanualen skal læses inden produktet tages i brug.

Brugermanualen henvender sig til plejepersonale, samt til teknikere i forbindelse med service og vedligeholdelse af produktet.

Dato: 30-01-2024. Version: 1

Indhold

1	FORMÅL OG SIKKERHED	3
1.1	FORMÅL	3
1.2	SIKKERHEDSINSTRUKTIONER.....	3
1.3	INDEN BRUG.....	4
1.4	TERMINOLOGI	5
1.5	UDPÅKNING	5
1.6	TRANSPORT.....	5
2	INSTALLATION OG BETJENING	6
2.1	PIKTOGRAM OG FUNKTIONER	6
2.2	LADNING	7
2.3	NØDSTOP OG NØDFIR.....	8
2.4	SÆDE OG RYGLÆN.....	9
2.5	FODSTØTTE	9
3	ANVENDELSE	10
3.1	BRUGERE.....	10
3.2	GRUNDLÆGGENDE BRUG	10
3.3	HUKOMMELSE OG TRANSPORTPOSITION	10
4	VEDLIGEHODELSE.....	11
4.1	RENGØRING	11
4.2	OPBEVARING	11
5	EFTERSYN, GARANTI OG FEJLFINDING.....	11
5.1	ÅRLIGE EFTERSYN	11
5.2	NULSTILLING AF KONTROLBOKS	12
5.3	FEJLFINDING	13
6	TEKNISKE SPECIFIKATIONER OG DIMENSIONER	14
7	KVALITET OG MILJØ.....	16
7.1	GARANTI.....	16
7.2	KVALITETSGODKENDELSER.....	16
7.3	BORTSKAFFELSE	16
7.4	SYMBOLER OG FORKORTELSER.....	16
8	TILBEHØR OG RESERVEDELE.....	17

1 FORMÅL OG SIKKERHED

TRITON DUAL 150 er en elektrisk drevet bade- og toiletstol med mulighed for at indstille sædehøjde og vinkel. Stolens løftekapacitet er 150 kg og kan bruges i hjemmepleje, plejehjem, institutioner og hospitaler.

1.1 Formål

TRITON DUAL 150's formål er at hjælpe brugeren og plejen med de daglige aktiviteter vedrørende personlig hygiejne. Med mulighed for at justere sædehøjde og -vinkel, tager TRITON DUAL 150 både hensyn til brugerens komfort og plejens arbejdsposition.

Stolen kan bruges til f.eks.:

- Toiletbesøg, enten på badeværelset eller på andre egnede steder med et toiletbækken.
- Bad eller personlig hygiejne afhængigt af de tilgængelige faciliteter.

TRITON DUAL 150 kan efter grundig rengøring benyttes af flere brugere (se 4.1).

TRITON DUAL 150 er beregnet korte forflytninger, f.eks. mellem værelse og badeværelset.

OBS: TRITON DUAL 150 må ikke anvendes til andre formål end oprindeligt tiltænkt.

1.2 Sikkerhedsinstruktioner



Vigtig advarsel!

Denne brugermanual skal læses grundigt før produktet tages i brug.

- Den maksimale vægtpacitet på 150 kg må **ALDRIG** overskrides.
- Anvend **ALDRIG** stolen, hvis der er mistanke om defekter (mislyde, løse beslag, osv.) I sådanne tilfælde skal stolen tages ud af drift og en servicetekniker, forhandler eller Winnocare Nordic kontaktes.
- Lad **ALDRIG** brugeren være alene i stolen.
- Løft aldrig højere end nødvendigt.
- Hav altid armlænene slået ned ved brug. Vær ekstra opmærksom på brugeren, hvis dette ikke er muligt.
- Fodstøtterne skal **ALTID** klappes op før brugeren sætter eller rejser sig.
- Under brug og specielt ved forhindringer, f.eks. smalle rum eller dørtrin, skal det sikres, at brugeren forholder sig roligt og holder arme indenfor armlænet for at undgå skader.
- Plejen skal altid bruge styrehåndtagene, når stolen flyttes rundt. Brug ikke fødderne til at skubbe understellet, når stolen drejes, accelereres eller lignende.
- Rygning af cigaretter eller lignende og brug af åben ild som f.eks. tændstikker er ikke tilladt ved brug af TRITON DUAL 150.
- Ved specielle forhold kan statisk elektricitet oplades, (f.eks. ved anvendelse på plastgulve eller i meget tør luft). Disse forhold bør undgås, men er ikke farlig for brugeren.

- Brems **ALTID** hjulene, hvis der er risiko for uønskede bevægelser, som på f.eks. en rampe eller skråt underlag og ved brug. Af sikkerhedsmæssige årsager, anbefales det også, at hjulene låses, når brugeren forflyttes til og fra stolen.
- Ved brug af andet udstyr sammen med stolen, skal det sikres, at der ikke opstår farlige situationer. Pas på ledninger, sejl, slanger, osv.
- Sørg for at stolen er indstillet korrekt til brugeren, så hverken plejer eller bruger kan komme til skade ved brug af stolen. Kontroller stolen inden brug - Se kapitel 1.3.
- Overflader, som kommer i kontakt med hud, kan blive varme/kolde hvis de udsættes for eksterne kilder, som f.eks. sollys eller kolde temperaturer. Tjek altid overfladen før brug.
- Iht. EMC. Elektrisk interferens fra bærbart RF-kommunikationsudstyr inklusive antenner kan påvirke medicinsk elektrisk udstyr og bør ikke bruges inden for en afstand af mindst 30 cm fra TRITON DUAL 150.

OBS: Det er plejens ansvar, at stolen anvendes korrekt og at sikkerheden overholdes.

1.3 Inden brug

Før brug er det plejens eller brugerens ansvar at foretage følgende kontrol:

1. Plejen har modtaget instruktion i, hvordan man bruger stolen eller har læst brugervejledningen.
2. Kontroller, at der ikke mangler dele og produktet er samlet korrekt.
3. Kontroller, at tilbehør er monteret korrekt og passer til brugeren.
4. Kontroller, at der ikke kommer unormale lyde fra stolen, er tegn på slitage eller der er andre defekter.
5. Aktiveres batterialarmen skal stolen oplades først.
6. Kontroller, at den anbefalede årlige service er udført.

Ved tvivl om brug af stolen kan Winncare Nordic kontaktes for råd og vejledning.

1.4 Terminologi



1.5 Udpakning

Kontrollér, at alle dele er til stede og ubeskadiget. Er der mistanke om skader eller mangel på dele, skal Winnicare Nordic kontaktes.



Vigtigt! Inden stolen tages i brug - skal batteriet oplades i 12 timer.

Kassens indhold:

1. TRITON DUAL 150
2. Brugermanual

1.6 Transport

TRITON DUAL 150 transporteres sikrest ved at anvende den originale emballage, hvor der er printet informationer om håndteringen af produktet.

Hvis produktet skal returneres, skal den originale emballage anvendes. I tilfælde af manglende original emballage, skal produktet på anden vis beskyttes sikkert og forsvarligt under transport.

Der er skrevet symboler på indpakningen til at vejlede transportfirmaer.

2 INSTALLATION OG BETJENING

OBS: Før anvendelse skal batteriet oplades (se 2.2).

2.1 Piktogram og funktioner

Håndbetjening:

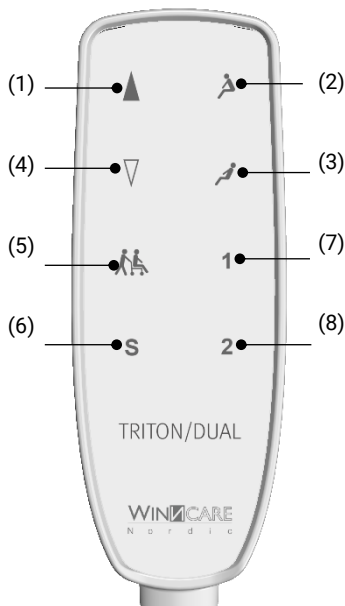

- (1) **OP.** Løfter sædet. Hvis sædet er vinklet mellem +7° og -5°, vil op knappen vippe stolen til -5° samtidig.
- (2) **TILT FORLÆNS.** Justerer sædevinklen op til +7°.
- (3) **TILT BAGLÆNS.** Justerer sædevinklen baglæns ned til -30°.
- (4) **NED.** Sænker sædet. Hvis sædet er vinklet mellem +7° og 0°, vil ned knappen vippe stolen til 0° samtidig.
- (5) **TRANSPORT POSITION.** Løfter og vinkler sædet til en position anbefalet til korte forflytninger.
- (6) **GEM.** Kør til en ønsket position som ønskes gemt. Tryk og hold knap (6) + (7) eller (6) + (8) 2 sekunder. Kontrolboksen signalerer med bip ved korrekt udførelse.
- (7) **Hukommelse 1**
- (8) **Hukommelse 2**

Knapperne skal holdes nede konstant for at bruge stolen. Så snart de slippes, stopper stolen.

OBS: Skilt med elektriske data (a) og typeskilt med serienummer (b)

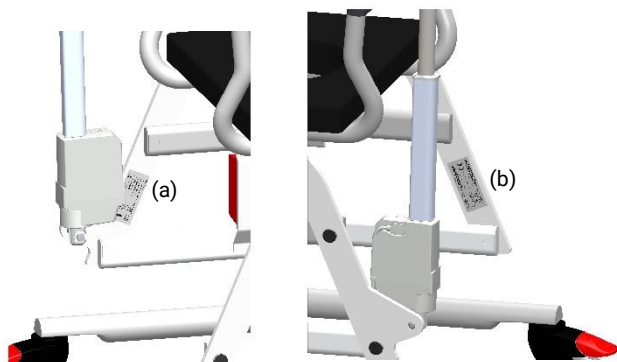

2.2 Ladning

TRITON DUAL 150 har et aftageligt batteri BAL50 som kan oplades med det påmonterede kabel eller i ekstern ladestation CHL50. Det anbefales at lade regelmæssigt.

OBS: Batteriet oplades mindst én gang hver 12. måned.
Langtidsopbevares TRITON DUAL 150 på lager anbefales det at afmontere batteriet.



Ladning af TRITON DUAL 150 er kun tilladt i et tørt miljø og er stolen lige blevet brugt i et vådt miljø eller rengjort, skal stikket være tørt, før det sættes i stikkontakten.





Batteriet er udstyret med en signalfunktion som advarer bruger/plejer, når batteriet er ved at løbe tør for strøm:

LAVT batteri:



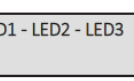



Et konstant akustisk advarselssignal høres ved aktivering af en hvilken som helst knap. Når det akustiske signal høres, skal stolen lades op, der er dog min. 2 løft tilbage.

Batteriet er udstyret med LED lamper, som giver følgende information om batteriet:

LED1 - LED2 - LED3	LED status	Status under ladning
	LED 1-3 lyser konstant	90-100%
	LED 1+2 lyser konstant LED 3 blinker langsomt	65-90%
	LED 1 lyser konstant LED 2 blinker langsomt	40-65%
	LED 1 blinker langsomt Min. to løft tilbage	0-40% Bipper ved brug
	LED 1+2+3 blinker langsomt	Opladningen stoppede på grund af lav batteritemperatur, høj batteritemperatur eller andre fejtilstande
	Ingen lys	Opladningen stoppede på grund af mistet kommunikation til batteriet



LED1 - LED2 - LED3	LED status	Status ved normal brug
	LED 1-3 lyser konstant	75-100% SOC
	LED 1+2 lyser konstant	50-75% SOC
	LED1 lyser konstant	<50% SOC
	LED1 skifter fra grøn til gul og blinker langsomt.	Buzzer aktiveres, når der er 200 mAh tilbage i batteriet

OBS: BAL50 har en dybe afladningsbeskyttelse for at forlænge batteriets levetid. Dybafladningsbeskyttelsen aktiveres, når batteriet er afladet.

Hvis batteriet er helt afladet, vil opladningen blive startet med en meget lille hastighed for at beskytte batteriet. Afhængigt af batteritilstanden kan det tage flere timer at komme til normal opladningstilstand.

2.3 Nødstop og nødfir

Nødstop aktivering/deaktivering

Nødstoppet er monteret på BAL50 batteriet og let tilgængeligt.

Aktivér nødstop

1) Tryk på rød knap på batteriet

Deaktiver nødstop

Tag batteri af

- 2) Brug tommelfinger og pege-/langfinger til at trykke på knapperne på batterisiderne samtidig
- 3) Træk batteriet ud

Genmonter batteriet

- 4) Tag fat i batteriet på siderne og styr batteribunden over styretap
- 5) Tryk batteriet på plads



2.4 Sæde og ryglæn

Sæde og ryglæn kan fjernes for at gøre rengøringen nemmere.

Sædet fjernes ved at løfte fronten af sædet. Det monteres igen ved at glide det op mod det bagerste firkantør (1) og trykke ned på forsiden (2) som vist på figuren.

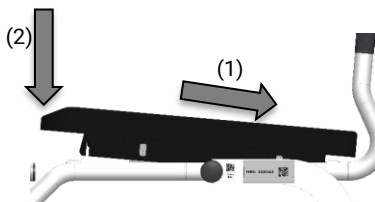

Ryglænet fjernes ved at åbne de 4 spænder. Stropperne kan bruges til at stramme eller løsne ryglænet, så det passer til brugeren.



2.5 Fodstøtte

TRITON DUAL 150 leveres med ét sæt fodstøtter. Fodstøtten monteres ved at placere det i det lodrette rør på stolens front, samtidig med at den styres på plads af den lodrette stift(a). Fodstøtten fjernes ved at løfte den.

OBS!

TRITON DUAL 150 med tilbehør skal altid indstilles så det passer brugeren.

Fodplade

Fodpladernes højde kan justeres ved at løsne stjernegrebet(b). Sørg for at stramme grebet i den ønskede position.

Vinklen på fodpladen kan justeres ved at løsne den lille skrue med en unbrakonøgle. Sørg for at stramme skruen i den ønskede position.

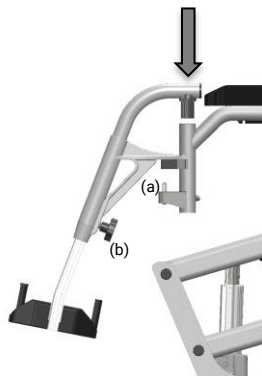

3 ANVENDELSE

3.1 Brugere

TRITON DUAL 150 kan benyttes af brugere, som kan gå selv eller har behov for af at blive forflyttet til stolen. Har brugeren behov for at blive forflyttet til stolen med f.eks. en loftlift, kan armlænene drejes til lodret position for bedre at kunne komme til.

OBS: Armlænene skal altid være i vandret stilling/nedslået, når TRITON DUAL 150's løfte- og tiltefunktioner benyttes.

For at gøre det nemmere for brugere, som selv kan sætte sig i stolen, anbefales det at tilte stolen fremover.

3.2 Grundlæggende brug

De fire øverste knapper på håndbetjeningen bruges til at justere sædehøjde og -vinkel.

Højdefunktionen bruges til at positionere brugeren over toilettet eller i en position, hvor plejen kan hjælpe i korrekt arbejdsstilling.

Sædetilt bruges til at opnå den korrekte arbejdsstilling for plejen og til at sikre, at brugeren føler sig sikker og komfortabel ved brug. Forlæns sædetilt kan også bruges til at hjælpe brugeren med, at komme ud af stolen.

Hvis stolen bruges som toilet, skal man sikre sig, at bækkenspanden er monteret korrekt under sædet.

OBS: Løft aldrig højere end nødvendigt.

3.3 Hukommelse og transportposition

På den udvidede håndbetjening findes der yderligere fire knapper:

- Transportposition
- Gem
- Hukommelse 1
- Hukommelse 2

Transportposition indstiller automatisk højde og sædetilt samtidig til en position beregnet til korte forflytninger. Denne indstilling bør anvendes ved forflytninger.

Knappen (S) kan bruges til at gemme stolens indstillede position på en af hukommelsesknapperne. Positionen gemmes ved at trykke S + Hukommelse 1 eller S + Hukommelse 2. Se afsnit 2.1

Hukommelsesknapperne kan herefter benyttes til at returnere til den gemte position.

Hukommelsesfunktionen kan bruges til f.eks.:

- Vaskeposition
- Toiletposition
- Udstigningsposition.

4 VEDLIGEHOLDELSE

4.1 Rengøring

TRITON DUAL 150 skal rengøres med en fugtig klud med almindelige rengørings- eller desinfektionsmidler. Engangsklude med bakteriedræbende middel kan også bruges. Stærke kemikalier og opløsningsmidler må ikke bruges.

TRITON DUAL 150 kan også rengøres i vaskemaskine eller tunnel. Alle dele, inklusiv elektroniske komponenter er godkendt til dette. Rengøring i vaskemaskine eller tunnel skal udføres i henhold til EN/ISO 60601-2-52:2009. Det er brugerens ansvar at sikre den korrekte vaskeprocedure følges. Andre vaskeprocedurer kan skade stolen.

Med batteri BAL50 monteret på kontrolboks COL50 kan IPX6W (vaskbar) kun garanteres, hvis der overholdes et minimumsinterval på 24 timer mellem hver vask.

Industriel højtryksrengøring er ikke tilladt. Ved vask køres aktuatorer til inderste position for at undgå affedtning af stempelstængerne. Bækkenspand med låg kan rengøres i en bækkenvasker eller ifølge relevante retningslinjer.

OBS: Hvis stolen skifter bruger, SKAL den rengøres.

OBS: Ved gentagen rengøring i vaskemaskine kan misfarvning og ekstra slid opstå på stolens dele.

Smøring

Stemplet på tiltaktuator skal rengøres for kalk, snavs, sæberester og smøres mindst en gang om måneden med vaseline eller en tynd syrefri olie.

4.2 Opbevaring

TRITON DUAL 150, skal opbevares i et tørt miljø med en relativ luftfugtighed under 70%. Dette gælder ikke, når stolen anvendes til vask af brugeren.

5 EFTERSYN, GARANTI OG FEJLFINDING

5.1 Årlige Eftersyn

Winnocare Nordic anbefaler i henhold til gældende harmoniseret *Standard EN/ISO:17966:2016 Hjælpe midler til personlig hygiejne, der understøtter brugere*, at TRITON DUAL 150 efterses én gang årligt jf. Winnocare Nordics servicepunkter. Ligeledes bør al vedligehold og reparation kun udføres af kvalificeret personale jf. EN/ISO:17966:2016.

Følgende punkter bør gennemgås ved årligt eftersyn:

- **Tiltaktuator:** Aktuatoren kører begge veje. Stemplet er smurt med tynd syrefri olie eller lign. Aktuatoren er monteret korrekt. Låsering og møtrikker er placeret korrekt.
- **Kabler:** Intakte.
- **Ryglæn og spænder:** Intakte og sikkert spændt.
- **Sæde:** Let at fjerne og montere. PU-overflade er intakt.

- **Armstøtte og bevægelige dele:** Sikkert fastgjort, smurt og bevæges let op og ned. PU-overflade er intakt. Skruer er strammet (Husk: Benyt "Loctite" hvis fjernet/løst).
- **Fodplade:** Fungerer op og ned. Højdeindstilling fungerer. Let aftagelige.
- **Nødstop:** Kan aktiveres og deaktiveres.
- **Løfteaktuator:** Aktuatoren kører begge veje. Stempel på aktuatoren er smurt med tynd syrefri olie eller lign. Aktuatoren er korrekt monteret. Låsringe sidder korrekt. Løfter fra bund til top med maksimum løftekapacitet.
- **Håndbetjening:** Alle funktioner beskrevet i brugermanualen tjekkes.
- **Kontrolboks og batteri:** Korrekt monteret. Ingen synlige defekter.
- **Hjul:** Hjul og bremser tjekkes og efterspændes.
- **Stel og svejsninger:** Tjekkes for synlige tegn på revner, sprækker, rust og deformationer.

5.2 Nulstilling af kontrolboks

Hvis en del af det elektriske system skiftes eller afbrydes, som f.eks. en aktuator eller kontrolboks, eller hvis nødfir benyttes skal systemet nulstilles ved at holde OP og NED knapperne inde indtil begge aktuatorer er kørt til deres inderste position og der høres to bip.

Sådan udføres en nulstilling af kontrolboks

Note! Uden person siddende i stolen.

Tryk og hold de viste knapper nede, indtil stolen er i position 3). Hvorefter der kommer 2 biplyde fra kontrolboksen. Herved er kontrolboksen nulstillet korrekt.



5.3 Fejlfinding

Fejl:	Mulig årsag:	Løsning:
Stol reagerer ikke når håndbetjeningens taster betjenes	Batteriet er ikke opladt	Oplad batteriet (afsnit 2.2).
	Defekt håndbetjening	Åben kontrolboks. Prøv en anden håndbetjening
	Nødstoppet er aktiveret	Nulstil nødstop (afsnit 2.3).
	Kabler afmonteret	Tjek at kablet er monteret til løfte- og tiltaktuator. Åben kontrolboks og tjek kablerne
Batteriet melder fejl (se fejlkoder i afsnit 2.2)	Batteriet er kritisk afladet	Lad batteriet mindst 12 timer. Batteriet kan muligvis lades op igen
	Defekt batteri	Prøv et andet batteri. Bestil nyt batteri hos WinnCare Nordic
Stolen vil ikke køre op eller ned	Kalk på løfte- eller tiltaktuator	Rens aktuatorspindel Og smør den med Vaseline eller syrefri olie (afsnit 4.1)
Løft- eller tiltaktuator kører ikke ordentligt eller laver unormal lyde	Defekt aktuator	Bestil en ny aktuator hos WinnCare Nordic
Kontrolboks bipper	Aktuator har tabt position	Nulstil kontrolboks (afsnit 5.2)

Prioritet	LED4 + LED5	LED status	Status ved normal brug	Kommentar	Reset
1		LED 4+5 lyser konstant	Nødstop aktiveret	Ikke klar til brug	Genaktiver nødstop
2		LED 4+5 blinker hurtigt simultant	FATAL fejl Virker ikke RESET	Ingen bevægelse	Reset
3		LED 5 blinker langsomt	Overbelastning på CH1	Midlertidig ikke klar til løft	Reducér vægt
4		LED 4 blinker langsomt	Arbejdscyklus beskytter	Midlertidig ikke klar til løft	Vent til klar
5		LED 4 lyser konstant	Behov for service	Kan køre	Kontrolboks



6 TEKNISKE SPECIFIKATIONER OG DIMENSIONER

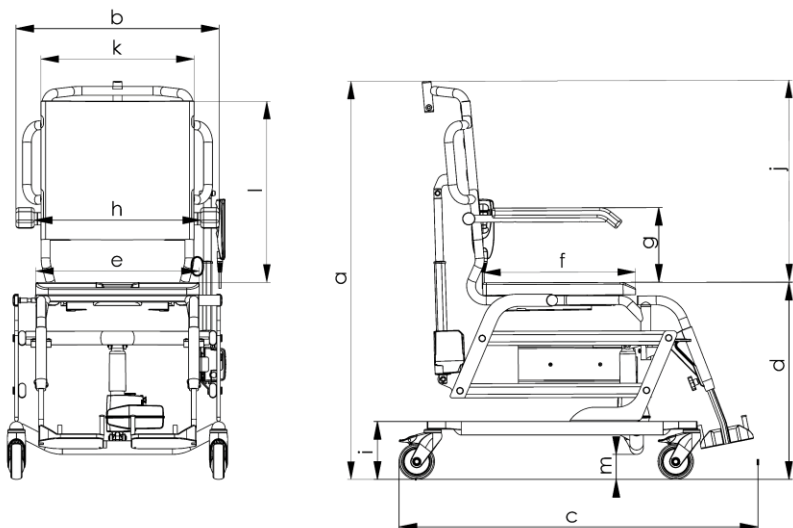

a) Højde	1119 -1497 mm
b) Bredde	620 mm
c) Længde	840 mm (1000 mm med fodstøtter)
d) Sædehøjde	552-930 mm
e) Sædebredde	460 mm
f) Sædedybde	430 mm
g) Højde mellem armlæn og sæde	210 mm
h) Bredde mellem armlæn	470 mm
i) Højde nedre ramme	163 mm
j) Højde sæde til øvre ryglæn	560 mm
k) Bredde ryglæn	430 mm
l) Højde ryglæn	510 mm
m) Frigang	70 mm
Hjul	Ø100 mm
Drejediometer	980 mm (1040 mm med fodstøtter)
Sædetilt	+7° til -30° ± 2°
Vægt	38 kg
Lydniveau (belastet)	LwA 55 dB(A)

Løfteegenskaber:

Maksimum vægt	150 kg
Løft per opladning	80-100 løft
Arbejdscyklus	10%, maks. 2 min. brug/18 min. hvile

7 KVALITET OG MILJØ

TRITON DUAL 150 har en forventet levetid på mindst 10 år, forudsat at de anbefalede serviceeftersyn er overholdt og de almindelige vedligeholdelses- og plejevejledninger er fulgt.

7.1 Garanti

Der ydes 2 års garanti på produktet, under forudsætning af, at anbefalede årlige eftersyn og vedligeholdelse er overholdt, som beskrevet under årlige eftersyn, og at dette kan dokumenteres. Se yderligere om garanti betingelser på www.WinnCare.dk

Hvis det skulle blive nødvendigt at udskifte dele på grund af slitage eller beskadigelse, skal der bruges originale reservedele for at opretholde garantien og CE-mærkningen.

7.2 Kvalitetsgodkendelser

WinnCare Nordic er certificeret efter standarderne ISO 9001:2015 og ISO 13485:2016.

Disse certificeringer betyder, at produkterne og virksomheden lever op til de gældende internationale standarder for kvalitetsstyring, samt standarder for sporbarhed for medicinske produkter.

TRITON DUAL 150 er klassificeret som et Medicinsk Udstyr Klasse 1 produkt.

7.3 Bortskaffelse

Bortskaffelse af produktet kan ske til WinnCare Nordic, som sikrer, at de enkelte dele og materialer bliver forsvarligt genanvendt eller bortskaffet.

Materialer som indeholder aluminium, plast, stål og elektronik kan være miljøskadelige, hvis de ikke bortskaffes forsvarligt.



7.4 Symboler og forkortelser



Produktet skal genanvendes, hvor det er muligt



Jævnstrøm



Dobbeltisoleret



Type B: patienten er ikke adskilt fra jord



Refererer til brugermanualen

SWL

Safe Working Load (sikkerhedsbelastning) = bruger + tilbehør

8 TILBEHØR OG RESERVEDELE

8.1 Tilbehør

047-10300	Justerbar nakkestøtte med fleksibel PU-polstring
047-10301	Justerbar nakkestøtte: Størrelse lille
047-00360	Svingbar torsosupport med PU-polstring
047-00266	Blødt cover til toiletsæde
047-00271	Sæde med rund udskæring inkl. Dæksel
047-10317	Toiletsæde dække til 047-00271/sort PU
047-00274 047-00275	Trykafastende pude til sæde HMI 40663 – hygiejneudskæring Trykafastende pude til sæde – oval udskæring
047-00606	Eleverbar benstøtte/Sæt
047-00361 047-00362	Amputationsbenstøtte venstre Amputationsbenstøtte højre
047-10302 047-10332	Bredt armlæn +5 cm Bredt armlæn +2,5 cm
047-10311	Ryglæn/Polstret
047-10303	PUR-ryglæn
047-00904 047-00915 047-00917	Bækken/Lysegrå/PP - Kompatibel med fabriksmonteret bækkenbeslag Låg til bækken Samlet varenr. for bækken med låg
047-00517	Bækkenbeslag til rustfrit bækken/komplet/ Til 047-00914
047-00914	Bækken med låg/Rustfrit
047-10312	Bækkenbeslag til PP-bækken/komplet/ Til 047-00913
047-00913	Bækken, rundt med hank + låg
047-10316	Hjul med retningsspærre inkl. Skruer/skive/afstandsskive
047-00359	Tværlås mellem armlæn
047-10328	Låsbar armlæn
047-10331	Crossbar til Triton Dual 150
047-00350	Lægstrop til fodhviler
047-00607	Torso-/Hofte-/Lårbælte
047-10340EU	Ekstern ladestation
Advarsel! Brug ikke kabler eller tilbehør, der ikke er inkluderet på listen, da andre kabler eller tilbehør kan have negativ indflydelse på ydelsen eller forårsage forstyrrelser.	

8.2 Reservedele

047-10304	Tiltaktuator/LA23
047-10305	Løfteaktuator/LA40
047-10339	Cover/La40 actuators
047-10306	Håndbetjening/HB84/8 knapper
047-10337	Kontrolboks COL50
047-10338	Batteri BAL50
047-00269	PU-sæde med nøglehulsudskæring
047-10311	Ryglæn/stof
047-00363	Hjul D100 med rød bremse og skrue
047-00608	Fodhviler højdejusterbar og svingbar
047-00705	Armlæn PU-Polster
047-10319	Fleksibelt PU-polster til justerbar nakkestøtte
047-10320	Lille PU-polster for nakkestøtte
047-10327	Skrue sæt til nakkestøtte
047-10321	Ryglæn PUR polster
018-08271	Opladningskabel/EU-stik/TRITON/ ekskl. Velcro og clips
047-10325	Velcro og clips til opladningskabel

Kontakt WinnCare Nordic hvis en ønsket reservedel ikke er på listen.

Fabrikant:

WinnCare Nordic ApS
Taarnborgvej 12 C
4220 Korsoer
Danmark

**Telefon:**

+45 70 27 37 20

E-mail:

info@winnCare.dk

Website:

www.winnCare.dk

(EU) 2017/745 CLASS I

EN/ISO 17966:2016

IEC 60601-1-2:2015

UM-910-00806DK

