



Invacare® | **Slings**

Optimal pasform med høj grad af komfort og sikkerhed



Invacare's sejlprogram tilbyder en bred vifte af sejl til brugere med forskellige grader af funktionsnedsættelse. Sejlene er udviklet i samarbejde med terapeuter for optimal pasform og støtte for brugeren samtidig med, at programmet er let og enkelt for hjælperen at arbejde med. Tre forskellige materialer i op til 5 forskellige størrelser imødekommer den enkelte brugers behov og sikrer en optimal forflytning.



Invacare **Universal High** (Helsejl med delte benstøtter)

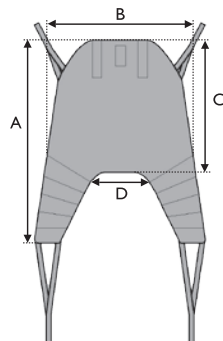

Støtter hele kroppen og hovedet, og giver en behagelig let tilbagelænet stilling for brugeren. **Universal High** anvendes typisk til personer, der ikke har kontrol over hoved, krop eller hofte - eller ved forflytning til og fra liggende stilling. Sejlet kan også anvendes til forflytning i siddende stilling. **Universal High** kan endvidere anvendes uden hovedstøtte - plaststiverne fjernes let ved hovedstøtten.

Størrelse (mm)	A	B	C	D
XS	1040	740	610	340
S	1080	840	730	380
M	1420	1000	830	400
L	1550	1100	920	510
XL	1680	1150	920	550

Invacare **Universal High Plus** (Helsejl med delte benstøtter)

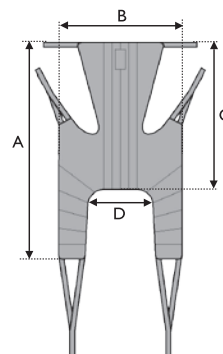

Støtter hele kroppen og hovedet, og giver en behagelig let tilbagelænet stilling for brugeren. I **Universal High Plus** har brugeren mulighed for at have armene udenfor sejlet. **Universal High Plus** anvendes typisk til personer, der ikke har kontrol over hoved, krop eller hofte - ved forflytning til og fra liggende stilling. Sejlet kan også anvendes til forflytning i siddende stilling. Sejlet er afstivet i hele ryggen for optimal fordeling af trykket og dermed øget komfort for brugeren.

Størrelse (mm)	A	B	C	D
S	1380	840	880	340
M	1510	950	930	450
L	1580	1100	970	560
XL	1590	1190	970	630

Invacare **Universal Standard** (Universalsejl)



Støtter hele kroppen op til og med skuldrene. Brugeren må selv kunne holde hovedet. Sejlet bliver tit foretrukket som et allround sejl til ældre, idet det støtter hele kroppen og giver en god følelse af tryghed samtidig med, at brugeren har frit udsyn. **Universal Standard** anvendes til forflytninger i siddende stilling og er let og enkelt at arbejde med. Sejlet er afstivet i hele ryggen for optimal fordeling af trykket og dermed øget komfort for brugeren.

Størrelse (mm)	A	B	C	D
S	1000	920	510	410
M	1090	1050	560	480
L	1180	1090	580	560
XL	1240	1250	585	710

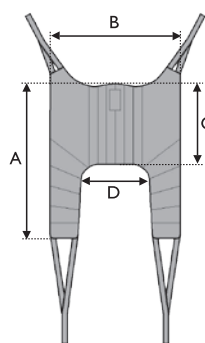

Invacare **Universal Low** (Halvsejl)



Støtter hoften og nederste del af ryggen. Sejlet kræver, at brugeren har nogen funktion i kroppen og fuld hovedkontrol. Halvsejlet **Universal Low** anvendes til forflytninger i siddende stilling og er let og enkelt at arbejde med. Sejlet er afstivet i hele ryggen for optimal fordeling af trykket og dermed øget komfort for brugeren.

Størrelse (mm)	A	B	C	D
S	850	800	350	410
M	920	940	375	480
L	950	1075	405	575

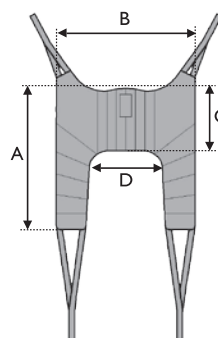

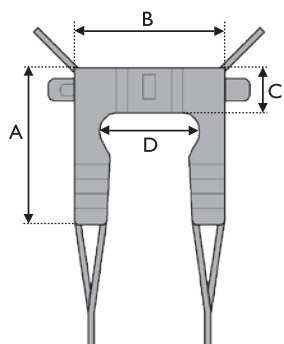

Invacare tilbyder to modeller af toiletsejl med og uden hovedstøtte. Begge sejltyper er forsynet med et bælte for øget støtte omkring kroppen og for at sikre brugerens stilling i sejlet. **Toiletsejl** anvendes til personer med let nedsat funktion i kroppen og let nedsat funktion i hoften. Sejlet med hovedstøtte anvendes til de brugere, der desuden har nedsat hovedkontrol. **Toiletsejl** er velegnet, hvis man ønsker mulighed for af- og påklædning under løftet i forbindelse med toiletbesøg. Anvendes til løft til og fra siddende stilling og er let og enkel at anvende.

Størrelse	A	B	C	D
S	870	710	200	430
M	950	800	230	490
L	1020	900	230	600
XL	1100	1080	270	760

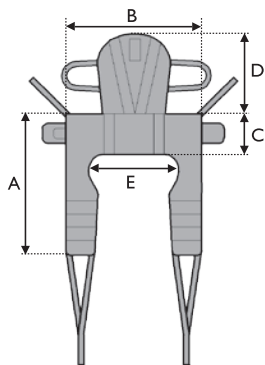

Invacare **Toiletsejl High**

Størrelse	A	B	C	D	E
S	870	710	200	400	430
M	950	800	230	470	490
L	1020	900	230	470	600
XL	1100	1080	270	470	760

Invacare **Comfortsejl**

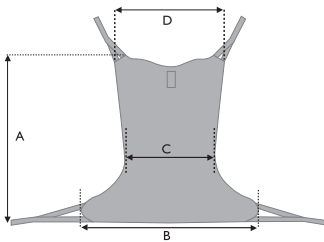
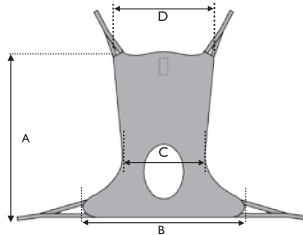
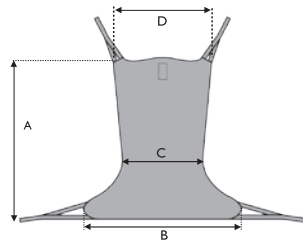

Sejlet støtter hele kroppen og hovedet. Mange brugere med ledsmerter eller som generelt er smertepåvirket, foretrækker **Comfortsejlet**. Kan også anvendes til brugere, der er amputeret over knæet. Som hovedregel anbefaler vi, at brugeren ikke sidder på sejlet gennem længere tid. Er det, af den ene eller anden årsag, ikke muligt at imødekomme dette, anvendes **Comfortsejlet** i spacer, hvor det strækbare Spacer-materiale sikrer en bedre udnyttelse af den trykafastende pude. **Comfortsejlet** lægges på i liggende stilling og anvendes til forflytning i siddende stilling. Har brugeren hovedkontrol anvendes **Comfort Standard**. **Comfortsejlet** med toiletåbning, **Comfort Toilet**, anvendes i forbindelse med toiletbesøg.

Invacare **Comfortsejl** med eller uden toiletåbning

Størrelse	A	B	C	D
XS	1040	970	510	960
S	1150	1050	550	1020
M	1395	1170	610	1160
L	1445	1290	675	1280
XL	1460	1330	745	1470

Invacare **Comfortsejl Standard**

Størrelse	A	B	C	D
S	960	1050	550	1000
M	1020	1170	610	1050
L	1160	1290	675	1110

Invacare **Amputationssejl**

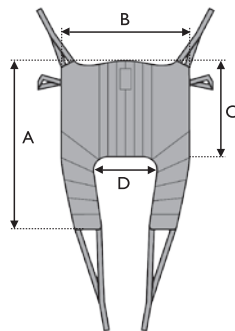

Specielt velegnet til brugere med enkelt eller dobbelt amputation. **Amputationssejl** støtter godt og giver en behagelig, tryk og let bagudlænet position for brugeren. Brugeren må kunne holde hovedet selv. Sejlet er afstivet i hele ryggen for optimal fordeling af trykket og dermed øget komfort for brugeren.

Størrelse	A	B	C	D
S	1100	930	490	320
M	1160	970	520	360
L	1360	1230	570	430
XL	1400	1350	570	480

Invacare Løftevest



Løftevesten løfter rundt om overkroppen, hvorfor det er nødvendigt, at brugeren kan støtte på benene og at fødderne har kontakt med gulvet. **Løftevesten** anvendes til brugere med nedsat gangfunktion og/eller nedsat balance. Vesten er særlig anvendelig ved toiletbesøg og til at nedsætte risikoen for at hjælperen får belastningsskader. Som tilbehør til løftevesten fås skridtbånd, der hjælper med at holde løftevesten på plads.

Invacare Løftevest med skridtbånd

Størrelse	A	B	C	D
XS	150	750	850	300
S	150	850	850	300
M	180	950	950	350
L	180	1050	950	350
XL	180	1200	950	350

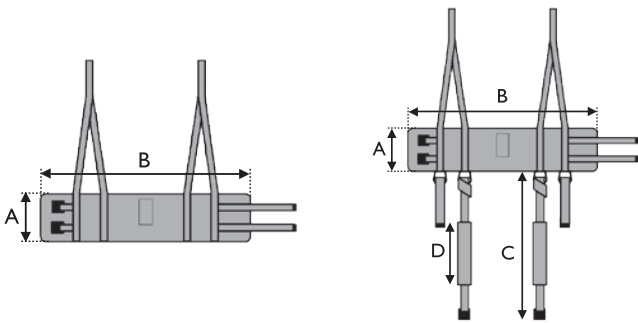

Invacare Løftevest

Størrelse	A	B
XS	150	750
S	150	850
M	180	950
L	180	1050
XL	180	1200

Invacare Løftebånd



Løftebånd er et to-delt sejl. Det anvendes til personer med let nedsat funktion i kroppen og let nedsat funktion i hoften. Denne model vælges ofte til personer, der ønsker at være selvhjulpne i løftesituationen. Løftebåndet er også velegnet til forflytning af tunge ben.

Størrelse	A	B
Kort	930	120
Lang	1120	120

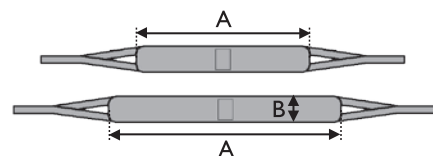

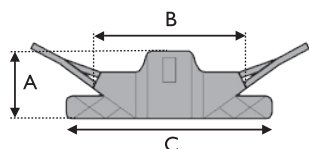

Ståsejlet er designet til anvendelse med Roze ståløfter, men er kompatibel med andre ståløfter. Ståsejlet giver en sikker forflytning til personer, der har nogen vægtbæring i benene, men har brug for hjælp til at rejse og sætte sig. Brugeren bør have god kropskontrol og evnen til at gribe fat i løftearmen og læne overkropppen bagover under forflytningen. Ståsejlet er kraftigt polstret for at give maksimal støtte og er forsynet med antiglid for at forhindre, at sejlet glider op under forflytningen.

Størrelse	A	B	C
S	260	840	950
M	330	895	1170
L	360	950	1270
XL	360	1020	1810

Sejltype	Materialer			Størrelser				
	Solid	Net	Spacer	XS	S	M	L	XL
Universal Low	●				●	●	●	
Universal Standard	●	●	●		●	●	●	●
Universal High	●	●	●	●	●	●	●	●
Universal High Plus	●	●	●		●	●	●	● ¹
Toiletsejl	●				●	●	●	●
Toiletsejl high	●				●	●	●	●
Amputationssejl	●				●	●	●	●
Comfortsejl		●	●	●	●	●	●	●
Comfortsejl Toilet	●	●		●	●	●	●	●
Comfortsejl Standard		●	●		●	●	●	●
Løftevest	●			●	●	●	●	●
Ståsejl	●				●	●	●	●

Alle sejl kan leveres i flere størrelser eller materialer. Venligst forespørg på aktuell tilpasning

Materialer



Solid

Standardmateriale, der er let at arbejde med - glider let og er let at lægge på/tage af.

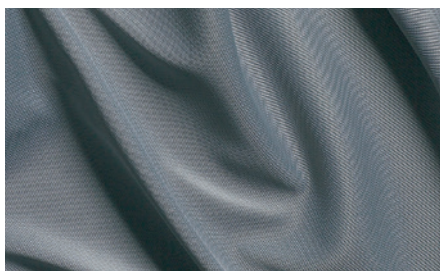

Net

Anvendes ved badning, hvor der er behov for, at materialet hurtigt kan tørre.

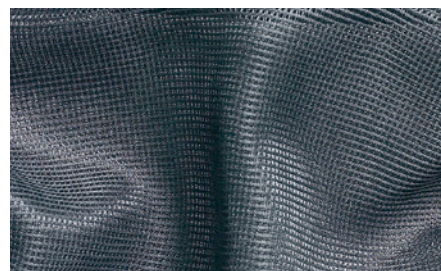

Spacer

Er let elastisk og former sig efter kroppen. Er velegnet til brugere med smerter eller risiko for tryksår.

Farvekoder størrelse

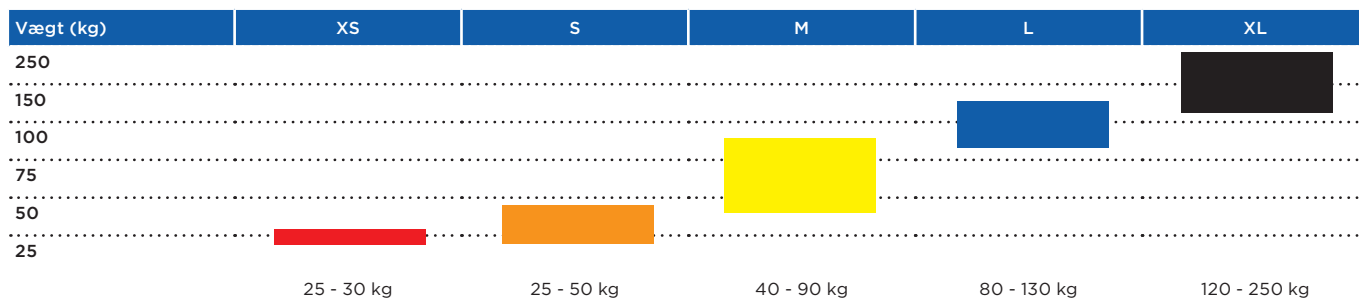

Tekniske data

For yderligere oplysninger, tekniske data etc. om dette produkt, se venligst i brugermanualen, der kan downloades på www.invacare.dk.

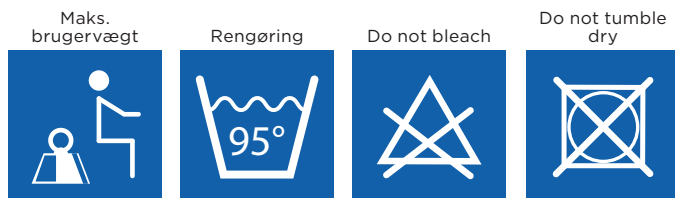

Slings

200 kg¹
XL sizes: 250 kg

95°

Er let elastisk og former sig efter kroppen. Er velegnet til brugere med smerter eller risiko for tryksår.

Tlf.: 3690 0000
Fax: 3690 0001
denmark@invacare.com
www.invacare.dk

Invacare A/S
Sdr. Ringvej 37, 2605 Brøndby
Danmark

Trusted Solutions,
Passionate People

