



medemagruppen



Serienummer: _____

Leveringsdato: _____ År 20 _____

Dette køretøj er udleveret af:

Dato: / /

Emballageinfo

Når produkterne sendes, er der brugt genbrugspap i videst mulig omfang.

Når produkterne leveres ved konsulent er de typisk ikke pakket ind, ellers tager konsulent emballage med retur.

Vi har aftale med Averhoff A/S om bortskaffelse af emballage affald.

Bilag: Et retur certifikat for produktansvar (side 60)

Medema A/S

Enggårdvej 7
Snebjerg
7400 Herning

Telefon: 70 10 17 55
Telefax: 97 18 88 35

Indholdsfortegnelse

Den tiltænkte bruger	5
Hjælp til svagtseende.....	5
FSN (Fields Safety Notice).....	5
Symboler	6
Advarsel!	6
Joystick	6
Introduktion.....	7
Sæde og ryg.....	8
Resistens over for antændelse	8
Overensstemmelseserklæring	9
Betegnelser MC 1104 - Spinalus-2	11
Betegnelser MC 1104 - Spinalus-2	12
Introduktion CJSM1.....	13
Betegnelser - knapper.....	13
Skærmsymboler	13
Indstillinger	15
Selvhjælpsguide.....	19
Sikkerhedskontrol	20
Programmering.....	21
Serienummer.....	22
Kørsel med MC 1104.....	23
Bremser	27
Sikringer	28
Batterier.....	29
Bortskaffelse af batterier	29
Opladning.....	30
Almindelig pleje.....	31
Serviceinterval	31
Forsikring.....	31
Opbevaring.....	32
Transport i bil.....	32
Transport i fly.....	33
Bugsering.....	33
Udskiftning af drivhjulet	34
Udskiftning af svinghjulet.....	34
Utskiftning av Anti-tip hjul.....	35
Udskiftning af batterier	36
Lys	37
Hoftebælte.....	37
Taskekrog.....	38
Fodplade / fodstøtte	39
Spinalus-2 indstillinger	51
Trinløs justering af sædedybde	52
Højdejustering af armlæn	53
Breddejustering af sædet	56

Justering af nakkestøtte	58
Sving væk for Spinalus-2.....	58
Justering af ION sædet	63
Rekonditionering	64
Bilag - EI-retur.....	65
Tekniske data	66
Sædevinkler	68
Egne notater.....	69

Den tiltænkte bruger

Den tiltænkte bruger af kørestolen er en person med begrænset eller ingen evne til at bevæge sig selvstændigt.

Kørestolen er udstyret med et joystick, der gør det muligt for folk, der kun har funktionalitet i fingrene til at bevæge sig selvstændigt. Den kan køres med den ene hånd, enten højre eller venstre.

Kørestolsbrugeren skal have en god synssans for at registrere hændelser i trafikken, samt at kunne se lyssignaler. Brugeren kan være døv og / eller stum.

Brugeren skal have kognitive evner til at forstå håndteringen af joysticket og dens knapper og symboler, og for at kunne køre stolen sikkert i forskellige miljøer.

Maximal brugervægt er 140 kg.

Hjælp til svagtseende

Hvis du har svært ved at læse de små bogstaver i brugermanualen, anbefaler vi at du besøger vores hjemmeside, hvor du kan læse denne manual i PDF format. PDF manualen kan forstørres på din PC skærm, efter behov.

Hvis du finder det svært at forstå manualen og har generelle spørgsmål om produktet, er du meget velkommen til at kontakte os. Du finder vores kontakt info på de bagerste sider i denne brugervejledning.

FSN (Fields Safety Notice)

Al information vedrørende sikkerhed, findes på www.medema.com, som altid er opdateret med nyeste sikkerheds info. Ved vigtige ændringer omkring sikkerhed, udsender vi en underretning (FSN) til vore kunder direkte.

Symboler



Bruges i brugervejledningen, hvor der beskrives situationer, der kan give anledning til personskade og derfor kræver ekstra opmærksomhed.



Bruges, hvor teksten omhandler elektromagnetisk kompatibilitet (EMC).

Advarsel!



Af sikkerhedshensyn må køretøjet ikke lånes ud til personer, som ikke er fuldt fortrolige hermed. Køretøjet er beregnet til én person.



MC 1104 er konstrueret til en personvægt på maks. 140 kg.

Joystick



Joystickens styreboks må ikke udsættes for ekstreme temperaturer eller være i et fugtigt miljø i lang tid.



Joystickens styreboks må ikke udsættes for kraftige slag



Slå ikke styreboksen fra under kørsel undtagen i nødstilfælde, eftersom dette kan skade elektronikken.



Til rengøring benyttes en fugtig klud med en mild sæbevandsopløsning.

Der må IKKE komme vand eller fugt ind i styreboksen.

Introduktion

Vi ønsker dig tillykke med din nye eldrevne kørestol MC 1104.

Du har nu overtaget et eldrevet køretøj, som er udviklet til såvel indendørs som udendørs brug. Et såkaldt klasse B køretøj i henhold til den europæiske klassificering af elektriske kørestole.

For at få fuld glæde af dette køretøj - og for at undgå driftsforstyrrelser og ulykker - vil vi anbefale, at du sætter dig grundigt ind i denne brugsanvisning. Vær som ny bruger særlig opmærksom på afsnittet "Kørsel med MC 1104".

MC 1104 er sikkerhedsmæssigt beregnet for anvendelse i mindst 10 år, dog maks. 5.000 timer, såfremt den gennemgår service- og sikkerhedseftersyn hvert tredje år, svarende til ca. 1500 driftstimer. Servicen skal enten foregå hos Medema A/S eller hos et autoriseret værksted.



VIGTIGT: Af sikkerhedsmæssige hensyn er det af største vigtighed, at intervallet for service- og sikkerhedseftersyn overholdes for at minimere risici for bremsesvigt og kortslutninger i ledninger med evt. varmeudvikling og brand til følge.

Vi råder over et stort udvalg i tilbehørsdele til MC 1104, som kan monteres for at gøre hverdagen lettere for dig. Du er altid velkommen til at kontakte os for nærmere information om specialtilbehør og tilpasninger.

Medema A/S er ikke ansvarlig for eventuelle skader og personskader, som opstår ved uheldsmæssig eller usikker benyttelse af MC 1104.

Har du yderligere spørgsmål til brugen af MC 1104 eller til denne brugsanvisning, er du altid velkommen til at kontakte os.

Medema A/S
Telefon: +45 70 10 17 55
E-mail: info@medema.com
Internet: www.medema.dk

NB: Vi tager forbehold for trykfejl. Vi forbeholder os ret til at opdatere denne vejledning efter behov.

Sæde og ryg

Betrækket på sædet og ryglænet kan vaskes i vaskemaskine. Følg ALTID vaskeanvisningen på bagsiden af sædepuden / rygpuden.



Resistens over for antændelse

Niveauet af resistens over for antændelse af sædet på Mini Crosseren, er testet i henhold til DS/ISO 7176-16:2013, som svarer til at teste med flammen fra en tændstik.

Ingen andre dele af Mini Crosseren er blevet testet.



Advarsel

Sædet kan blive meget varmt, hvis det udsættes for direkte sollys. Ligeledes kan sædet blive meget koldt, hvis det udsættes for fx frost.

CE Overensstemmelseserklæring

Medema A/S erklærer hermed at:

Maskine: MC

Anvendelse: (Foreskreven anvendelse i brugervejledningen)

Type nr.: 1104

er CE-mærket i henhold til direktiv 93/42/EØF af 14. juni 1993 om medicinsk udstyr.

Produktet er akkrediteret testet i henhold til standard EN 12184 Elkørestole, elscootere og tilhørende ladeapparater - Krav og prøvningsmetoder

Produktet er risikovurderet i henhold til standard DS/EN ISO 14971, Medicinsk udstyr - Håndtering af risikostyring for medicinsk udstyr.



Kørestolen kan mod et gebyr, afleveres til nærmeste forhandler, som vil sørge for, at den bortskaffes efter de, til enhver tid, gældende miljøbestemmelser.

Fabrikant: Medema A/S

Adresse: Enggårdvej 7, DK-7400 Herning

Telefon +45 7010 2054

Dato: 31.01.2018

Underskrift: 

Medema A/S Garanti

Ved salg til private giver Medema A/S 2 års reklamationsret, i henhold til Købeloven.

Der kan reklameres over en vare købt hos Medema A/S, hvis der inden for reklamationsperioden opdages fejl eller mangler på varen.

Reklamation af varer skal ske ved direkte kontakt til Medema A/S.

Reklamationsretten træder i kraft fra salgsdato (til kunde) og dækker fejl og mangler ved normal brug i henhold til betjeningsvejledningen.

Kun kundens købskvittering med tydelig dato er gyldigt reklamationsbevis.

Hvorvidt en henvendelse er en reklamationssag afgøres i hvert enkelt tilfælde af Medema A/S.

Medema A/S forpligtelser vil i henhold til reklamationsretten være begrænset til ombytning/reparation eller erstatning af de oprindeligt erhvervede varer.

Medema A/S vil i alle reklamationssager forsøge at reparere defekte varer, hvis dette ikke er muligt inden for rimelig tid, vil der blive tilbudt en ombytningsvare i samme stand som den indleverede vare, hvis der ikke findes ombytningsvare på lager vil der blive tilbudt en ny vare.

Er et defekt produkt udgået og reklamationen godkendt, vil det, så vidt muligt, blive ombyttet til et nyt tilsvarende produkt.

Varer til reklamation sendes til Medema A/S for afgørelse om reklamation kan godkendes. Hvis reklamationen ikke findes berettiget, debiteres returfragten efterfølgende. Reklamationsvarer kan indleveres personligt hos Medema A/S

Hvis en kunde ønsker at få reklamationen afhentet, kan dette gøres inden for rimelig tid mod betaling.

En afvist vare kan for egen regning sendes retur inden for 10 arbejdsdage.

Reklamationsretten dækker ikke: slitage på dæk, slanger, sikringer, pærer, motorkul, bremsebelægning og andet der må betegnes som almindeligt slid. Rust, som følge af afslået maling eller anden mishandling. Ukyndig behandling, manglende vedligehold, overlast, misbrug og skødesløs behandling samt skader opstået på grund af uoriginale reservedele, konstruktionsændringer og ikke anbefalet tilbehør.

Betegnelser MC 1104 - Spinalus-2

Nedenstående angivelse af betegnelser henviser til forklaring senere i instruktionsbogen.

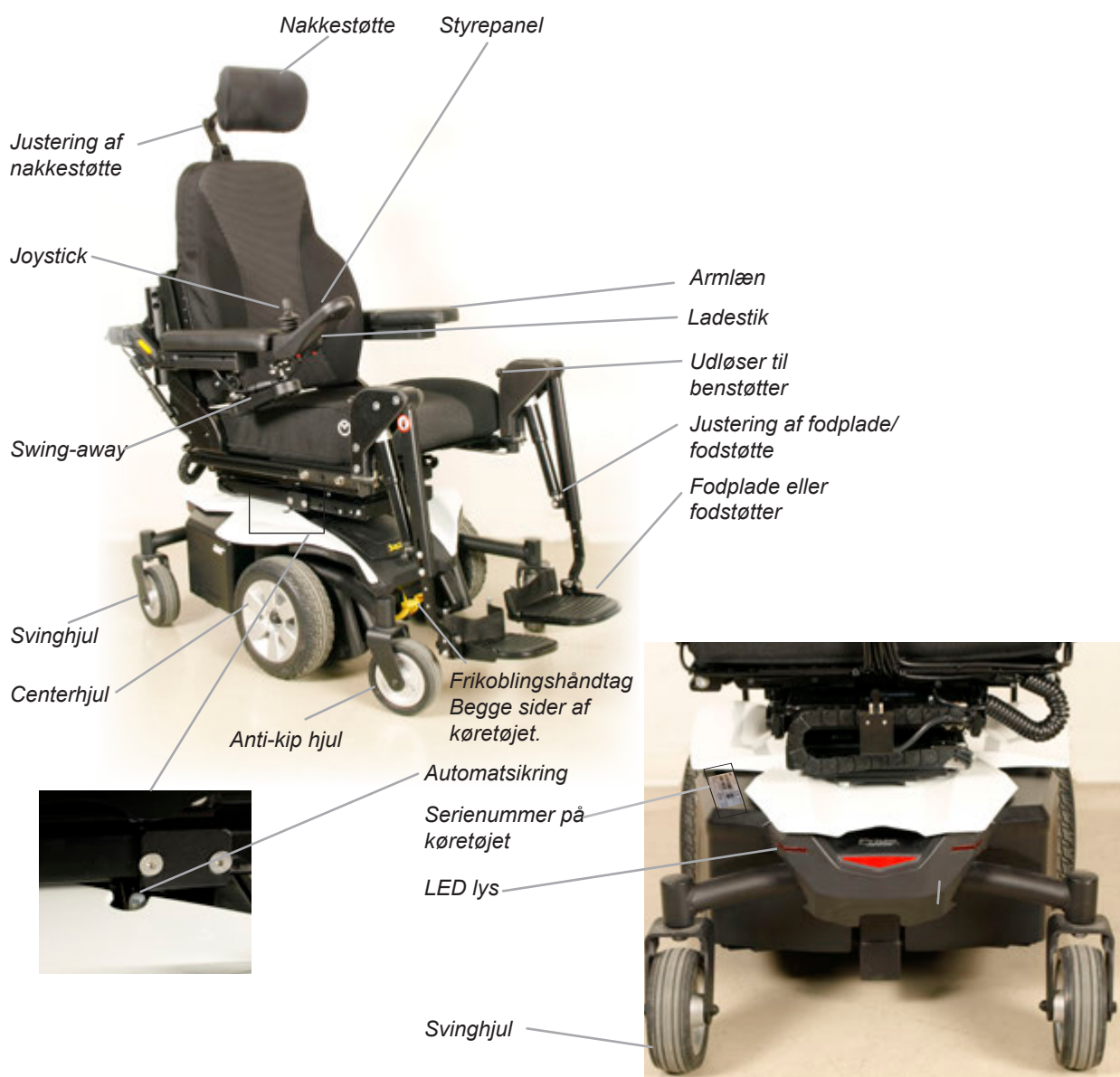

Betegnelser MC 1104 - Spinalus-2

Nedenstående angivelse af betegnelser henviser til forklaring senere i instruktionsbogen.

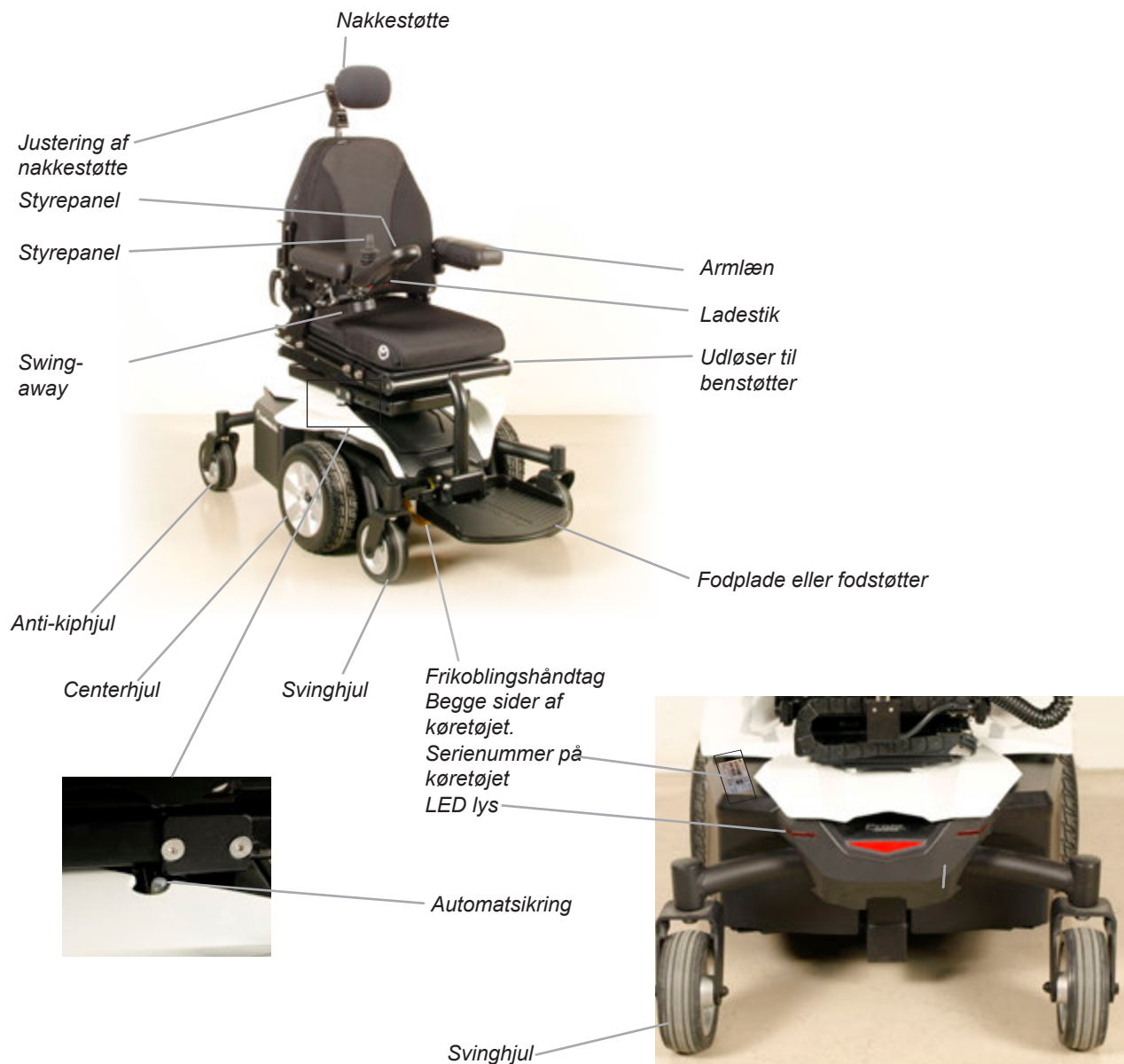

Introduktion CJSM1

CJSM1 er et fuld programmerbart modulopbygget controller system, som gør det muligt for brugeren at have fuld kontrol over stolens bevægelser og hastighed.









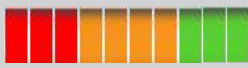



Betegnelser - knapper

CJSM1	
	1 Start/stop-knap
	2 Blinklys højre
	3 Funktionsvælger
	4 Opsætning/skift af profil
	5 Horn
	6 Joystick
	7 Hastighed ned
	8 Hastighed op
	9 Lys
	10 Blinklys venstre
	11 Advarselslampe
	12 LCD skærm

Skærmsymboler

I toppen af displayet finder man statusbjælken. Batteriindikatoren vises hele tiden. Uret kan slås til/fra efter ønske. De øvrige symboler vises, når det tilhørende funktion er aktiv.

	
	<p>Batteriindikator Rød, gul og grøn (Alle felter) = Fuldt opladt Rød og gul (Felt 1-7) = Ok, men lades når muligt. Rød (Felt 1-3) Lyser eller blinker langsomt = Oplades nu.</p> <p>Advarsel! Forsøg ikke at bruge stolen, når batteriet er næsten afladet. Det kan efterlade bruger, strandet i en usikker position, f.eks. midt på en vej eller lign.</p>
	Uret vises i digital format i øverste venstre hjørne.

	Hastighedsindikator. Fortæller den øjeblikkelige hastighed. I Danmark vil det blive vist som km/t
1	Aktiv profil =1
Indoor-Drive	Profil tekst. Viser navnet på den aktive profil.
	I tilfælde af at der er tilkoblet et ekstra joystick eller ledsagerstyring på vil dette ikon vises i displayet.
	Farten er begrænset af f.eks. et hævet sæde.
	Systemet er i låst tilstand
	Systemet har brug for genstart
	Systemet har konstateret en fejl et sted, der dog ikke er alvorlig nok til at få systemet til at stoppe.
	Farten er reduceret automatisk for at beskytte motorene mod overophedning.
	Farten er reduceret automatisk for at forhindre overophedning af systemet.
	Vises når systemet skifter imellem forskellige tilstande, f.eks. til programmeringsfunktion (kun for service tekniker)
E-Stop 	Viser at nødstopknappen bruges eller afbrydes
	Vises i Bluetooth mode.
	
	Vises kort før systemet går i Sleep mode.

Indstillinger

Indstilling af Ur

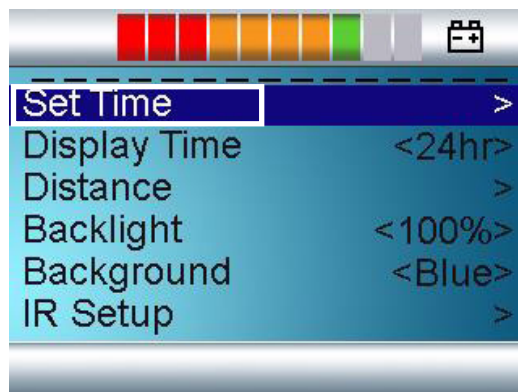

Find Settings menuen ved at trykke på begge knapper til hastighedsregulering på samme tid (Pos 7 og 8 i skemaet Betegnelser - knapper).



Brug joysticket til at vælge Set Time - vip joysticket til højre én gang.

Brug joysticket til at indstille cifrene en for en.

Vælg Exit for at gemme og går tilbage til oversigten.

Indstilling af Visning af uret

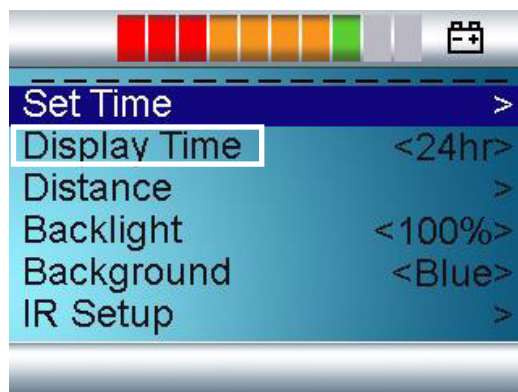

Vælg med joysticket menuen Display Time. Vip joysticket til højre

Mulighederne er følgende: 12hr, 24hr eller OFF. (hr = timer).
Vip joysticket til højre/venstre for at vælge det ønskede.
Exit

Indstilling af visning af køredistance

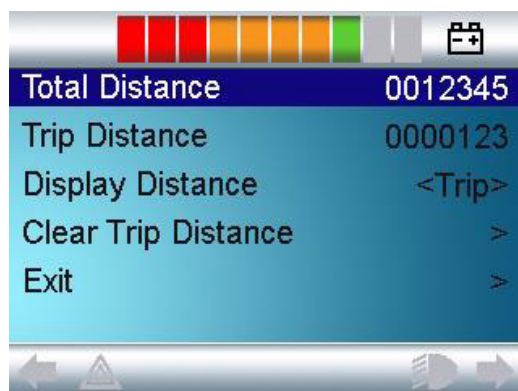
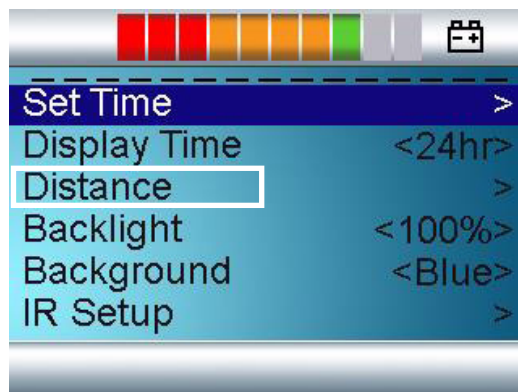

Total Distance viser antal km stolen har kørt med dette Power modul.

Trip Distance viser de km stolen har kørt siden sidste nulstilling.

I menuen Display Distance kan man vælge om det skal være Total distance eller det skal være Trip Distance der skal vises på joystickets forside.

Menuen Clear Trip Distance nulstiller Trip tælleren så næste tur starter ved 0.

Exit - går tilbage til forrige menu.

Indstilling af Baggrundslys

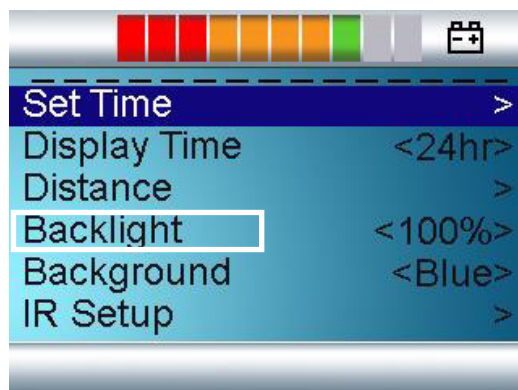

Baggrundslyset reguleres med joystick vip til højre/venstre. Der kan justeres imellem 0% og 100% med 10% i interval.

Indstilling af Background

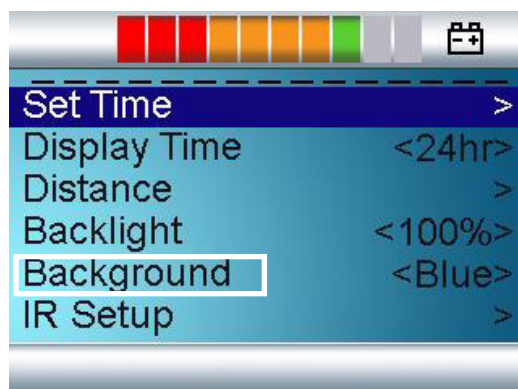

Standardopsætningen fra fabrikken er blå baggrund. Men på meget solrige dage, kan det være en fordel at skifte farven til hvid.

Mulighederne er: Blue, White, Auto.

Valget af Blue (blå) betyder at baggrunden er blå i alle profiler. Valget af White (hvid) betyder at baggrunden er hvid i alle profiler.

Valget af Auto betyder at baggrunden styres af parameteren, Background, som kan sættes op til de forskellige profiler, som f.eks. Blue til Indoor use, og White til profilen outdoor use.

Infra red







For fuld information om hvordan man opretter, sletter og bruger infra rød (IR Setup) menuer og funktioner, kontakt Medema A/S.

Exit

Forlad Settings og gå tilbage til normal brug ved at vælge Exit.

Indstilling af sæde og fodstøtter

Tænd for joysticket, og tryk på Funktionsvælgeren (Mode) til ikonet med den ønskede del i fremhævet tilstand. Brug joysticket til at justere.

Funktion	Ikon
Tilt	
Rygvinkel	
Sædehejs	
Venstre benstøtte	
Højre benstøtte	
Fodstøtter - begge	

Kun de tilgængelige indstillinger vil blive vist.

Selvhjælpsguide

Hvis der viser sig en systemfejl, er det muligt at finde ud af hvad det drejer sig om ved at checke listen nedenfor med det antal LED der blinker. Gør det gerne før teknikeren kontaktes.

LED	Betydning
1 LED	Batterien trænger til opladning, eller der er en dårlig forbindelse til batteriet. Hvis forbindelsen er god, prøv da at lade. Ellers kontakt service tekniker.
2 LED	Der er en dårlig forbindelse til den venstre motor. Kontakt service tekniker.
3 LED	Den venstre motor har en kortslutning til batteriforbindelsen. Kontakt service tekniker.
4 LED	Der er en dårlig forbindelse til den højre motor. Kontakt service tekniker.
5 LED	Den højre motor har en kortslutning til batteriforbindelsen. Kontakt service tekniker.
6 LED	Kørestolen forhindes i at køre af et eksternt signal. Hvad det præcis er, afhænger af den kørestol du har. Kontakt service tekniker.
7 LED	En Joystick fejl. Sluk køretøjet, og vær sikker på at joysticket står i midten, når der tændes igen.
8 LED	En mulig fejl i control system. Kontakt service tekniker
9 LED	Parkeringsbremsen har en dårlig forbindelse. Kontakt service tekniker.
10 LED	En overdreven spænding er påført control systemet. Det skyldes typisk en dårlig forbindelse til et batteri. Check batteri-forbindelser.
7 LED+ S	En kommunikationsfejl. Kontrollér joystick kablet er sat ordentlig i og at det ikke er skabet på nogen måder.

Sikkerhedskontrol

Daglig sikkerhedskontrol:

Det elektroniske system har en indbygget sikkerhedskontrol, som udføres op til 100 gange pr. minut. For at komplettere denne kontrol skal følgende regelmæssige kontroller udføres.

- Slå elektronikken fra (intet lys i displayet)
- Se efter, om joysticken er bøjet
- Se efter om joysticken på anden måde er beskadiget
- Se efter, om den går tilbage til midterstilling, når man slipper den

Hvis der konstateres problemer under denne kontrol, kontaktes en kompetent tekniker, før stolen igen tages i brug.

Ugentlig sikkerhedskontrol:

Parkeringsbremse: Skal afprøves på et fladt underlag med min. en meter fri plads omkring stolen.

- Start stolen og før joysticken langsomt fremad, til der høres klik-lyd. (Stolen kan begynde at bevæge sig i denne stilling).
- Slip straks Joystick, og lyt efter klik-lyden, som skal komme inden for et sekund.

Gentages i alle køreretninger!

- Kontrollér, at gummibælgen omkring joysticken er hel. Det er vigtigt for at forhindre, at der kommer fugt ind til elektronikken.
- Kontrollér at styreboksen er forsvarligt skruet fast.

Hvis der konstateres problemer under denne kontrol, kontaktes en kompetent tekniker, før stolen igen tages i brug.

Månedlig kontrol:

Kontrollér mindst en gang om måneden, at dæktrykket er korrekt. Se de tekniske specifikationer for korrekt dæktryk.

Service

MC 1104 er sikkerhedsmæssigt beregnet for anvendelse i mindst 10 år, dog maks. 5.000 timer, såfremt den gennemgår service- og sikkerhedseftersyn hvert tredje år, svarende til ca. 1500 driftstimer. Servicen skal enten foregå hos Medema A/S eller hos et autoriseret værksted.



VIGTIGT: Af sikkerhedsmæssige hensyn er det af største vigtighed, at intervallet for service- og sikkerhedseftersyn overholdes for at minimere risici for bremsesvigt og kortslutninger i ledninger med evt. varmeudvikling og brand til følge.

Programmering



Joystick elektronikken er programmerbar, så kørestolens køreegenskaber kan optimeres til forskellige brugere. Dette må kun udføres af personer, som er oplært i Joystickens styresystemer. En forkert ændring i parametre kan medføre, at stolens køreegenskaber bliver farlige for brugeren.

Serienummer

På alle kørestole er der et serienummerskilt med produktionsår, måned samt serienummer angivet. Det samme serienummer kan også findes på forsiden af Brugervejledningen.

Opgiv venligst dette nummer ved henvendelse om service, reservedele osv.

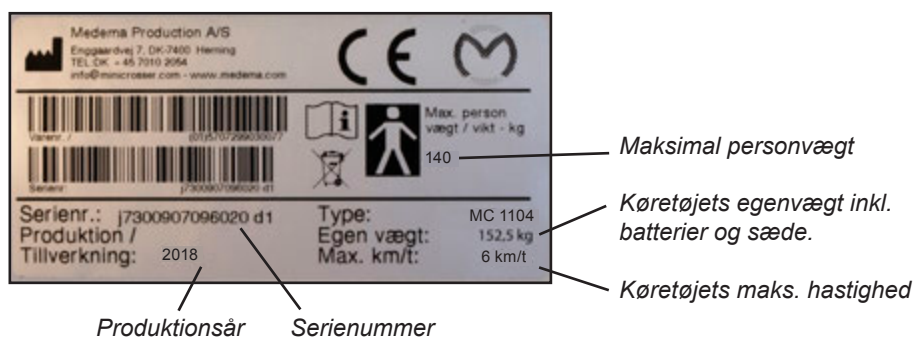

Serienummerskiltets placering på køretøjet.

Kørsel med MC 1104

MC 1104 er et moderne hjælpemiddel, som er udviklet specielt for at hjælpe dig til at få den størst mulige bevægelsesfrihed.

Inden du sætter dig i, eller forlader køretøjet, skal du tjekke:

- At kørestolen er slukket.
- At kørestolen ikke er frikoblet.
- At kørestolen og sædet, man flytter sig til, står stabilt.
- Undgå at støtte med fuld kropsvægt på fodstøtterne. Ellers kan stolen tippe frem.

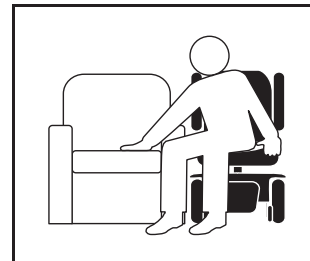

Før du tager MC 1104 i brug, skal alle forudsigelige, daglige situationer afprøves:

- op-/nedkørsler
- kørsel i ujævnt terræn
- kørsel i skrånende terræn.

Disse ting bør øves med terapeut eller anden hjælper.

Advarsel!



Sædet må **ALDRIG** være hejst under kørsel på ujævnt underlag, skrånende terræn eller over op- og nedkørsler. Jo højere sædet er hævet, jo mere ustabil er stolen.

Arme og ben

Under kørsel skal armene være placeret på armlænene og fødderne på fodstøtterne.

Kabler og ledninger

Vær altid opmærksom på, kabler og ledninger fra f.eks. joystick-en skal være fastmonteret med strips.

Forcering af niveauforskelle

Forsøg aldrig at forcere forhøjninger og kantsten højere end 7 cm, og da altid ligepå, så for- og baghjul altid bevæger sig i en lige linje. (Se nedenfor). Det formindsker muligheden for overstyring.



Fig 1



Fig 2



Fig 3



Fig 4

Kørsel på bakker

Ved kørsel på bakker skal du forsøge at holde kørestolen i bevægelse hele tiden. Hvis det bliver nødvendigt at stoppe, så start langsomt op igen.

Når du skal køre ned ad en bakke, skal det gøres i det langsomste tempo.

Kører MC 1104'eren hurtigere, end du ønsker, stoppes den ved at slippe joysticken helt. Tryk forsigtigt joysticken frem igen og fortsæt forsigtigt resten af vejen ned ad bakken.

10 gode råd til kørsel med MC 1104:

- Sæt farten ned ved kørsel rundt i sving og ved kørsel ned ad bakke.
- Sæt farten ned ved kørsel på stigninger. Maks. stigning: $6^\circ = 10\%$
- Sæt farten ned ved kørsel på skrån timer med sidehældning. Maks. sidehældning: 6°
- Undgå parkering på sne og is.
- Parker altid på et plant (fladt) sted.
- Undgå terrænkørsel.
- Undgå at køre på isglatte kørebaner eller glatte overflader (eks. sne eller nyslået græs)
- Undgå at forcere kantsten højere end 7 cm. Hvis det er en stol med docking system, er frihøjden nede på 5,5 cm.
- Undgå at køre skråt op og ned over kantsten. Risiko for at vælte.
- Må ikke bruges til at trække vogne o.l.



Bemærk:

Tal med din læge, hvis du tager medicin, som har indflydelse på evnen til at føre motoriserede køretøjer.

Det er forbudt at køre MC 1104 i påvirket tilstand. Det gælder både medicin og alkohol.

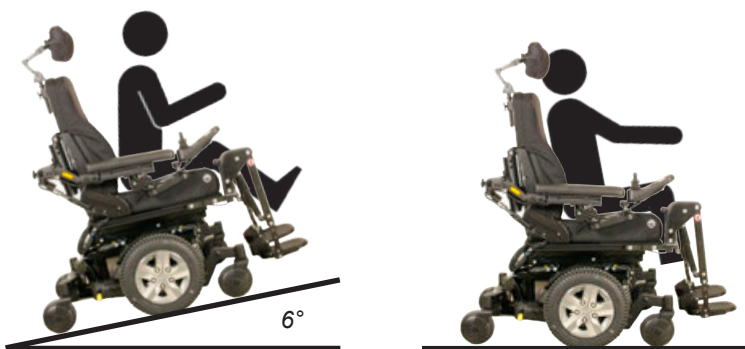

Kørsel på offentlig vej:

Når du kører på offentlige veje, fortove, cykelstier, fodgængerovergange, gågader, parkeringspladser, indkøbscentre osv. skal du være meget opmærksom på at tilpasse hastigheden og afstanden til medtrafikanter. Ved 7 km/t skal du følge de færdselsregler, som gælder for cyklister. Det betyder også at du skal køre med lys i lygtetændingstiden. (Ekstraudstyr)

På fortove må hastigheden maks. være 6 km/t. Her betragtes man som fodgænger.

Bemærk:



Gå som hovedregel ud fra, at andre trafikanter ikke får øje på dig, når du sidder på MC 1104'eren. Pas derfor meget på og afvent, at vejen er fri for andre trafikanter, før du krydser vejen.



Kørsel på trapper/rulletrapper

Stolen er ikke beregnet til det, og De kan forvolde store skader på Dem selv og andre.

Elektromagnetisk kompatibilitet (EMC)



MC 1104 er EMC testet i henhold til EN 60601-1-2 og opfylder de krav der er til el-kørestolens anvendelse i et miljø med elektromagnetisk støj. Det kan alligevel, i sjældne tilfælde, forekomme, at elektromagnetisk støj kan påvirke køretøjet. Så som radio- og TV stationer og amatør radiosendere

Skulle der, mod forventning, alligevel opstå ufrivillige bevægelser af køretøjet, eller hvis bremsen frigøres, så sluk for køretøjet, så snart det er sikkert at gøre det. En el-kørestol kan under visse omstændigheder udløse butiksalarmen. Benyttes sådant udstyr i nærheden, anbefales det at slukke for køretøjet.

Styresystemet er testet og opfylder kravene iht. ISO7176/14 og EN12184

Bremser

MC 1104 er udstyret med 2 sæt bremser: Motorbremse og parkeringsbremse.

Motorbremsning:

Ved kørsel ned ad bakke bremser MC 1104'erenes styreenhed, og motoren vil bremse.

Parkeringsbremse:

Når køretøjet står stille og joystick'en ikke berøres, aktiveres automatisk en magnetbremse på hver drivenhed. Ved kørsel frigøres først magnetbremsen, hvorpå MC 1104'eren kan køre ved joystick som tidligere beskrevet.

Bemærk:



MC 1104 må ALDRIG bremses ved at slukke på I/O knappen under kørsel, da magnetbremsen herved slår til med en voldsom opbremsning med vælterisiko til følge.

Frikobling:

MC 1104 er udstyret med 2 frikoblingshåndtag - et på hver side af køretøjet.



Foretag ALTID frikobling på begge sider.

Advarsel!



Når kørestolen er frikoblet er bremsesystemet sat ud af drift.



Frikobling må ALDRIG ske på skrånende terræn. Dette kan føre til alvorlig person- og materiel skade.



Normal position for kørsel - skubbet op



Position for frikobling - skubbet ned

Sikringer

I venstre side bag sædet af MC 1104 findes en automatsikring, som beskytter batterikredsløbet.

Hvis den springer ud, kan man efter nogle minutter trykke den ind igen. Hvis det samme sker igen umiddelbart efter, bør man kontakte autoriseret forhandler.

Automatsikringen kan også trækkes ud for at afbryde strømmen. Vær opmærksom på at man skal trække ret hårdt.

Der findes ingen ydre sikringer, der skal skiftes.

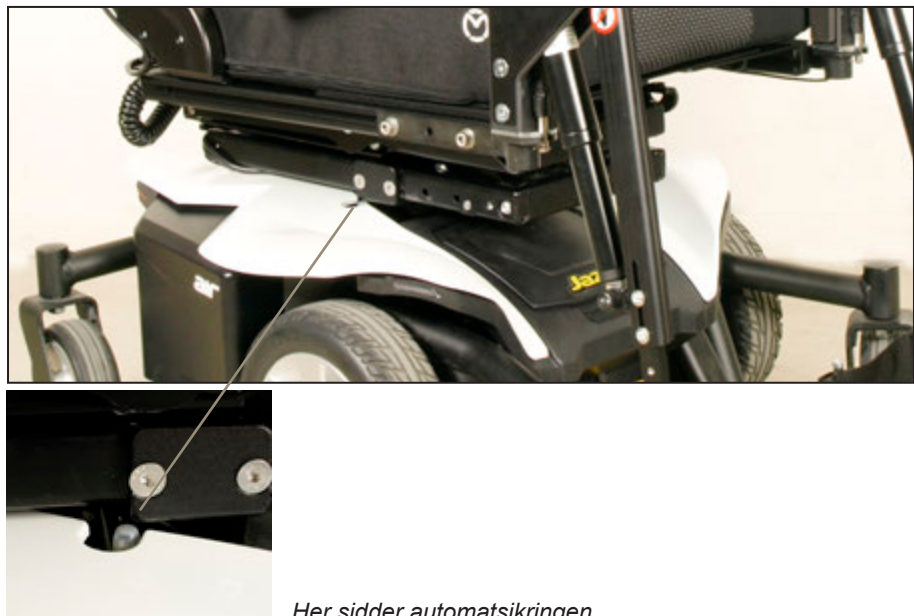

Batterier

Batteriindikatoren indikerer, hvor meget strøm der er til rådighed for kørestolen.

- Rød, gul, og grøn viser, at batterierne er fuldt opladede.
- Rød og gul viser, at batterierne snarest skal lades op.
- Rød viser, at batterierne skal oplades hurtigst muligt, da kørestolen ellers slår fra.

Batterierne på MC 1104 bør oplades, når køretøjet ikke er i brug. Dette vil forlænge batteriernes levetid.

MC 1104 er leveret med lukkede vedligeholdelsesfrie batterier, som normalt ikke giver gasudvikling og ikke kræver efterfyldning med vand.



Bemærk:

Åbne batterier må ALDRIG monteres i MC 1104.

Skal opladning foregå udendørs, skal der vælges en lukket oplader uden blæser.

Brug kun en lader, som er beregnet til opladning af tørre vedligeholdelsesfrie GEL batterier.

Maks. ladestrøm 12A.

Ladekabel må IKKE forlænges.

Nye batterier kan købes hos Medema A/S.

Bortskaffelse af batterier

Brugte batterier skal afleveres hos Deres leverandør eller på miljødepot.

Vær forsigtig med håndteringen af evt. utætte batterier, da de indeholder ætsende syre bundet i en gel-masse.

INFO: Nye batterier kan købes hos Medema A/S.

Opladning

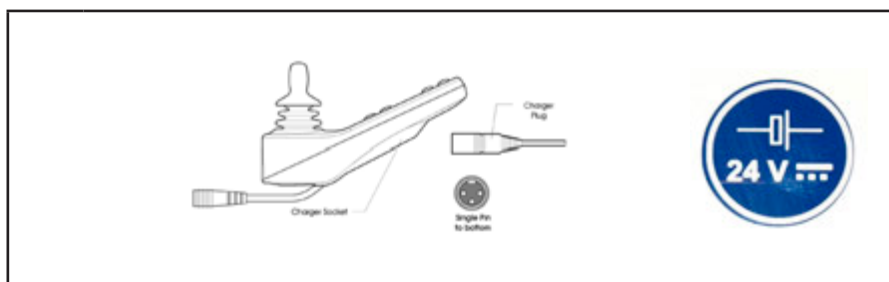

Opladning	
1	Sæt stikket i styreboksen på stolen
2	Sæt stikket i vægudtaget eller slå laderen til
3	Kontroller ved hjælp af kontrollamperne på laderen, at opladningen er startet.
4	Når opladningen er færdig, slås laderen fra, eller stikket i vægudtaget trækkes ud, og derefter fjernes ladestikket fra styreboksen.

Batteriindikatoren på selve køretøjet vil efter kort tids opladning vise "fuld". Men batterierne er først fuldt opladede, når indikatoren på LADEREN lyser grøn.

Bemærk:

Nye batterier opnår først fuld kapacitet efter ca. 20 gange af- og opladninger.

Vær opmærksom på, at batteriernes kapacitet aftager med tiden samt ved lave temperaturer. Batterikapaciteten ved -10°C er halvdelen af kapaciteten ved $+20^{\circ}\text{C}$.

Skal MC 1104 ikke bruges i længere tid, vil det være tilstrækkeligt at lade op én gang om måneden.

Bemærk:



Laderen må IKKE stå på sædet under selve opladningen.

Opladning, mens køretøjet er tændt

- Under opladning vil batteriindikatoren blinke.
- Efter opladning vil batteriindikatoren blinke i ca. 1 min., efter at ladestikket er taget ud.

Almindelig pleje

Hvis styreenheden er blevet tilsmudset af madvarer eller andet, bør den aftørres med en fugtig klud.

Rengøring af MC 1104eren må kun foretages med en fugtig klud.



Brug aldrig opløsningsmidler som Terpentin, Cellulose fortynder eller lignende til at rengøre køretøjet.



Bemærk:

Anvendelse af højtryksrensere eller vandslange vil forårsage skader på køretøjets elektronik.

Serviceinterval

MC 1104 er konstrueret, så den kun kræver et minimum af vedligeholdelse.



Vi anbefaler dog et regelmæssigt årligt eftersyn hos Deres forhandler.

VIGTIGT: Af sikkerhedsmæssige hensyn er det af største vigtighed, at intervallet af service- og sikkerhedseftersyn overholdes for at minimere risici for bremsesvigt og kortslutninger i ledninger med evt. varmeudvikling og brand til følge.

(Yderligere information i Servicemanualen).

Forsikring

En MC 1104 med maks. hastighed på 10 km/t er i lovens forstand en cykel og kræver derfor ikke nogen speciel forsikring.

De fleste indbo-/villaforsikringer gælder som ansvarsforsikring for cyklister, og dermed er også brugere af MC 1104 omfattet af denne type forsikringer.

Vi anbefaler, at du taler med Deres forsikringselskab herom ved levering af køretøjet. Evt. må kaskoforsikring tegnes separat.

Opbevaring

Opbevaring og opladning bør ske under tag og er bedst ved temperaturer over 0° C.



Bemærk:

Opladeren skal stå tørt, men må ikke tildækkes under brug.

Ved henstilling i længere tid uden at blive brugt, anbefales det at koble strømmen fra, og trække automatsikringen ud. Tildæk MC 1104, så den er beskyttet mod støv, regn og sollys.

Når stolen igen skal bruges, trykkes automatsikringen ind på plads. Oplad batterierne og kontrollér samtlige funktioner.

Transport i bil

MC 1104 er ikke designet til at blive brugt som sæde i et køretøj. Den må transporteres og sikres i bilens lastrum.

For at løfte stolen, brug svinghjulene foran og bagpå. Undgå at løfte i skærme, sæde og andre løsdele.



Transport i fly

Hvis MC 1104 skal transporteres med fly, kræver flyselskaberne:

- at batterierne er flygodkendte
- at luften er lukket ud af dækkene.
- at batteriledningerne er afmonteret (ikke altid, men ofte).

Hovedafbryder kan monteres (ekstraudstyr).

Batterierklæring til brug ved flytransport kan findes på Mini Crossers hjemmeside:

<http://www.medema.dk/flycertifikater>

Bugsering

Hvis man skulle være uheldig at få motorstop, kan MC 1104 trækkes eller skubbes. MC 1104 skal altid være slukket og frikoblet under bugsering. Se afsnit om Bremser.

Skal MC 1104 trækkes, fastgøres et tov fortil. Træk ikke hurtigere end 5 km/t. Kørestolen vil generere strøm under bugseringen, fordi motorerne i det tilfælde vil fungere som dynamoer. Hvis der bugseres med mere end 5 km/t, er der risiko for at motorerne genererer så meget strøm, at kørestolen beskadiges, og i værste fald bryder i brand.

Udskiftning af drivhjulet

MC 1104'eren skal være SLUKKET, før De går i gang.

Løft MC 1104 op på en træklods, så hjulene er fri af gulvet / underlaget.

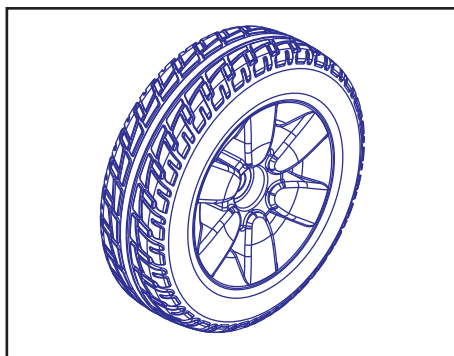

Møtrikken i midten løsnes og tages af.

Afmotér hjulet. Og et nyt monteres i modsat rækkefølge.

Bemærk!

Alle skruer er sikret med lockite 2400 blå.

Udskiftning af svinghjulet

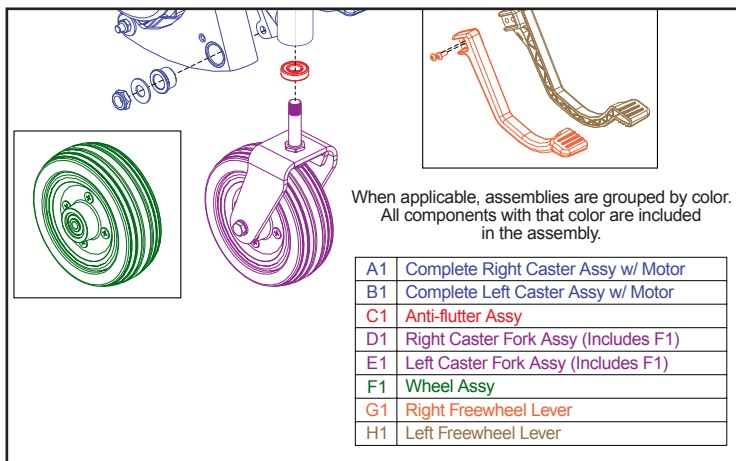

Møtrikken i midten løsnes og skruen i midten afmonteres. Hjulet er nu fri.

En ny monteres i modsat rækkefølge.

Bemærk!

Alle skruer er sikret med locktite 2400 blå.



Utskiftning av Anti-tip hjul

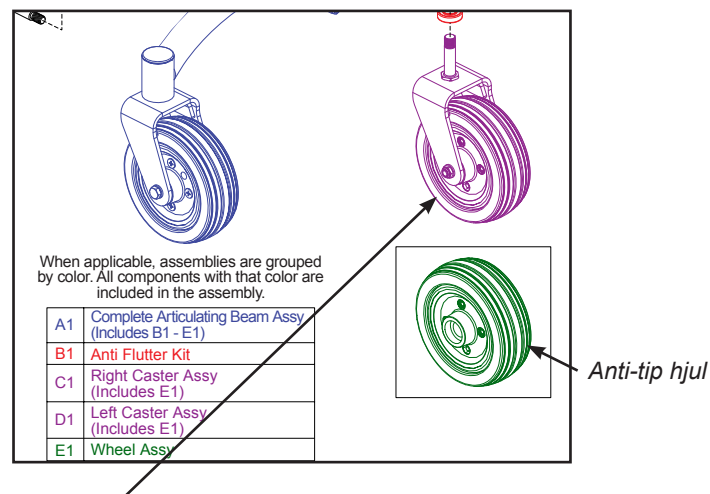

Møtrikken i midten løsnes og skruen i midten afmonteres. Hjulet er nu fri.

En ny monteres i modsat rækkefølge.

Bemærk!

Alle skruer er sikret med locktite 2400 blå.



Udskiftning af batterier

Slå altid av strømmen på MC 1104 før du begynder demonteringen.

- Hæv hejs og tilt modulet
- Afmonter skærmen, som er fastgjort med clips.
- Drej de gule knapper for at afmontere batteridækslet.
- Afmonter batteripolerne.
- Nu kan batterierne fjernes.

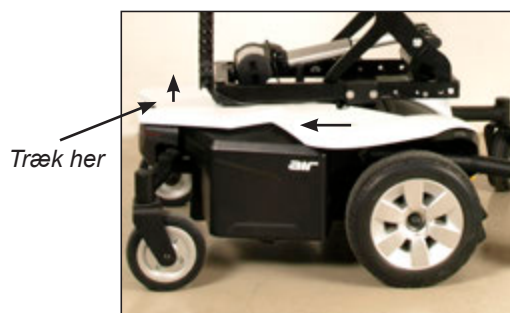

Dækslet kan fjernes uden værktøj. Træk forsigtigt op i dækslet. Start i bag.



Drej de gule knapper for at fjerne batteridækslet.



Løsn batterisremmen og afmonter batteripolerne.

Demontér batteristicket. Batterierne kan nu udskiftes.

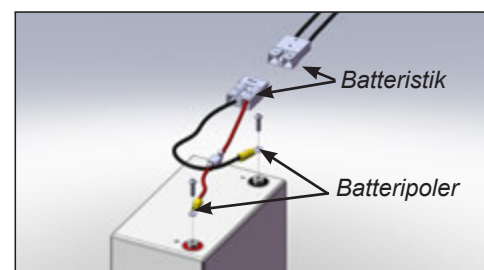

Montér nye batterier i modsat rækkefølge.

Lys

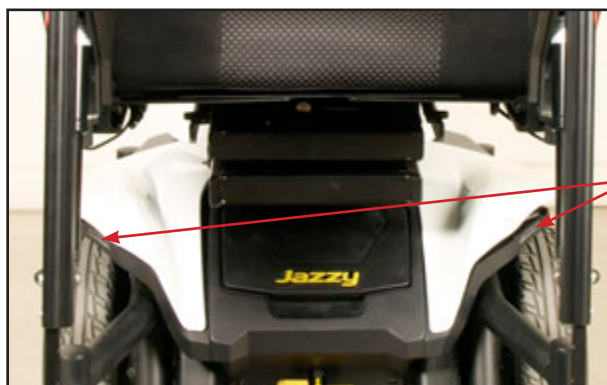

MC 1104 er udstyret med små LED lys.

Led lys i front

Røde led lys i bag



Hoftebælte



Hoftebælte

Er der behov for det, kan man, som ekstra udstyr, montere hofteseje eller H-seje på MC 1104.

Kontakt nærmeste forhandler, eller Medema AS. Kontaktinformation findes på side 2.

Taskekrog

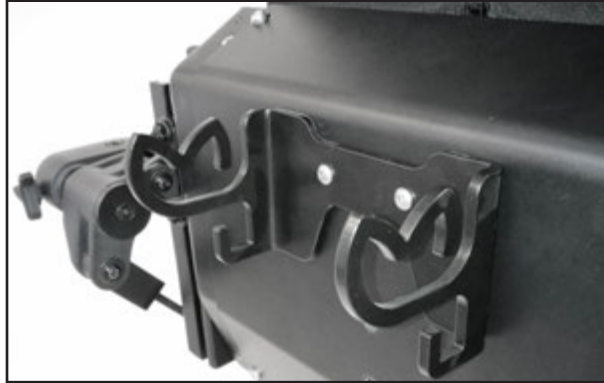

Bag på sæderyggen kan monteres en taskekrog, til taske, rygsæk, indkøbspose eller lign.

Taskekrog er ekstraudstyr. Kontakt nærmeste forhandler, eller Medema AS. Kontaktinformation er tilgængelig på side 2.

Fodplade / fodstøtte

Manuel central fodplade

Alle fodstøtter er designed til at være sikre at bruge i mindst 10 år.



Fodpladen kan justeres frem / tilbage. Dette gøres ved at løsne de 2 viste skruer i begge sider.

HUSK at efterspænde i begge sider.

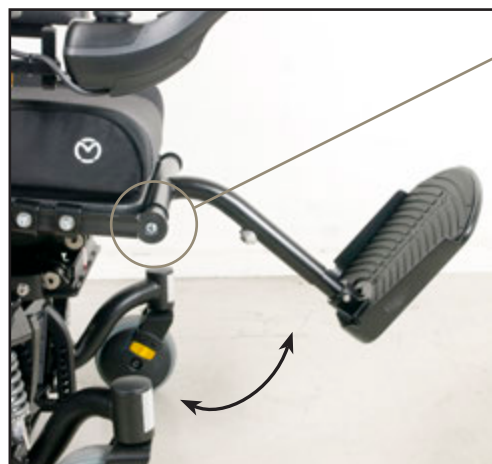

For at justere fodplade, så vinklen passer til benene, skal de viste skruer løsnes. Derefter kan man justere fodpladen.

HUSK at skrue skruerne ordentlig fast igen.



Justering af vinklen på selve fodpladen sker ved, at pinolskruen under fodpladen justeres.



For at justere selve fodpladen op og ned skal de viste skruer løsnes. Derefter kan man justere fodpladen til den ønskede højde.

HUSK at skrue skruerne ordentlig fast igen.

Elektrisk central fodstøtte



Fodpladen kan justeres frem / tilbage. Dette gøres ved at løsne de 2 viste skruer i begge sider.

HUSK at efterspænde i begge sider.



Centrering af fodplade:
Løsn skruer i begge sider - centrér og spænd fast igen.

Lægpunder justeres ved at løsne disse skruer. Indstil og spænd fast igen.

Vinklen på fodpladen justeres ved at skrue på pinolskruen her





Justering af længden:
Slå over på indstilling af sædefunktioner ved at trykke på op/ned tasten.

Skift mellem de forskellige indstillinger med Joystick højre/venstre. Når Ikonet for venstre benstøtte blinker kan længden justeres med joystick op/ned.

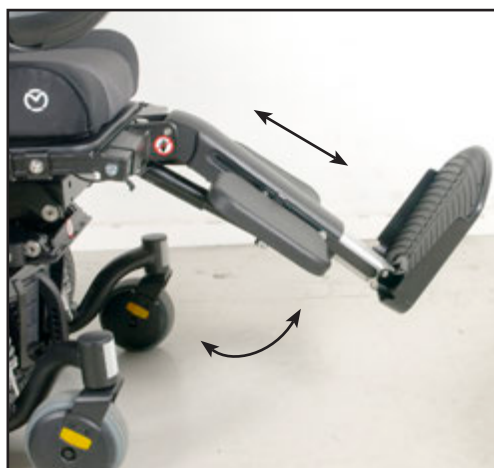

For at justere vinklen:
Joystick højre/venstre til ikonet for højre fodstøtte blinker. Før joysticken op/ned for at justere vinklen.

Justering af begge dele på én gang: Brug joystick højre/venstre til ikonet for begge fodstøtter lyser. Før joysticken op/ned for at justere.

Bemærk:

Ved brug af den elektriske centrale fodplade skal man være opmærksom på, at der er risiko for klemning i 4 områder, når fodpladen køres frem og tilbage. Se billedet nedenfor.



Manuelle fodstøtter



Fodstøtterne kan justeres frem / tilbage. Dette gøres ved at løsne de 2 viste skruer.

HUSK at efterspænde skruerne igen.

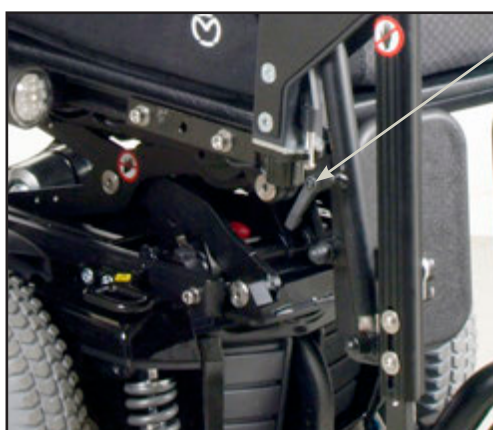

For at justere vinklen, skal kipspændet løsnes, og vinklen kan justeres. Spænd kipspændet igen.



For at justere selve fodstøtterne op / ned skal skruerne løsnes, og fodstøtterne kan justeres.





Fodstøtterne kan svinges til siden.

Dette gøres ved at trykke ind på det viste sted med fingeren. Og altså uden brug af værktøj.



Lægstøtterne justering op/ ned og vinkel gøres ved at løsne disse to skruer.

Elektriske fodstøtter



Fodstøtterne kan justeres frem / tilbage. Dette gøres ved at løsne de 2 viste skruer.

HUSK at efterspænde skruerne igen.



Justering af højde og vinkel via joystick:

Skift til indstilling af sædefunktioner ved at trykke på MODE knappen.

Skift mellem de forskellige indstillinger med Joystick højre/venstre.



Når ikonet for det man ønsker at justere lyser, anvendes joystick op/ned til justering.

Hvis begge lyser med begge "benstøtter", kan man justere begge benstøtter på én gang.

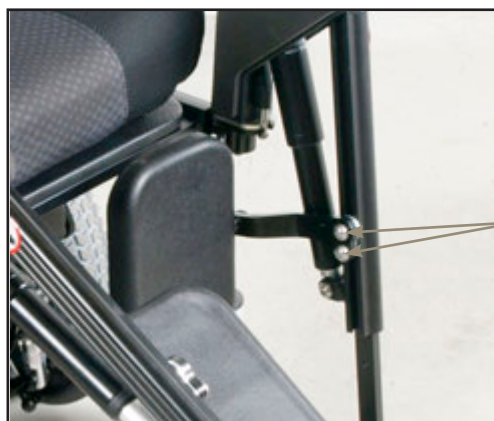

Lægpudderne justeres ved at løsne disse skruer. Husk at efterspænde efter endt justering.



Tryk på dette udløserhåndtag og sving benstøtten til siden.

I denne position kan benstøtten løftes af.

Bemærk:
Der er ingen ledninger, der skal afmonteres.



Højden kan justeres manuelt ved at løsne disse skruer, justere og spænde fast igen.

Vinklen på fodpladen justeres ved at løsne denne skrue, justere og spænde fast igen.

Elektrisk central fodstøtte - med delt fodplade



Normal start position.

Benstøtte i lodret position. (Nede).

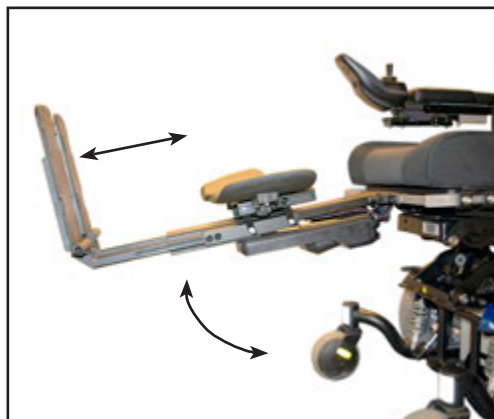

Fra start position til øverste position, vil benstøtte svinge 80° op og automatisk køre ud i yderposition, 185 mm ud i løbet af denne cyklus.



Læg puder i to forskellige størrelser.



Læg puder:
Inderste position.



Læg puder:
Yderste position.

Forskel på 50 mm fra in-
derste- til yderste position

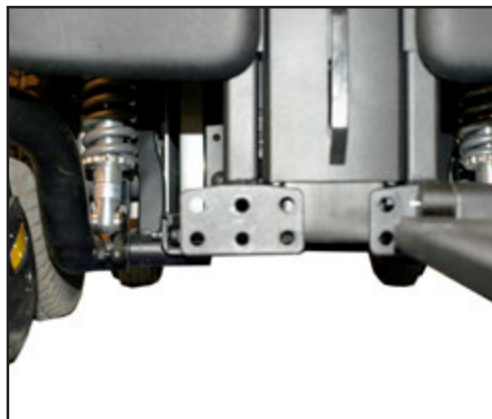

Hul billede.

Fodpladen kan flyttes 25
mm, 2 gange i hver side.
(50 mm total)

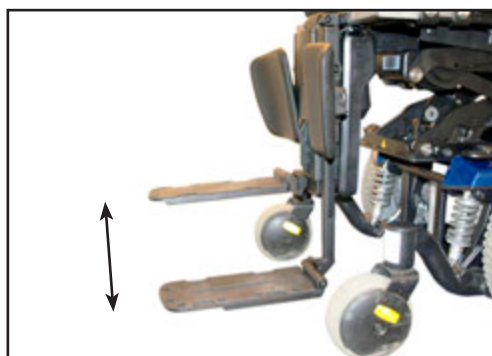

Højre og venstre fodplade
kan justeres manuelt, i
forhold til hinanden i en
længde af 160 mm



Fodstøtterne er her indstilt identiske i øverste position

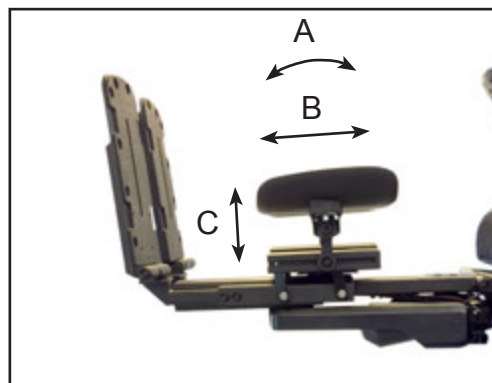

Læg puderne kan flyttes / indstilles i 3 retninger.

- A Vippe
- B 130 mm
- C 50 mm



Fodpladerne kan justeres individuelt, anvend skruen som vist på det næste billede.

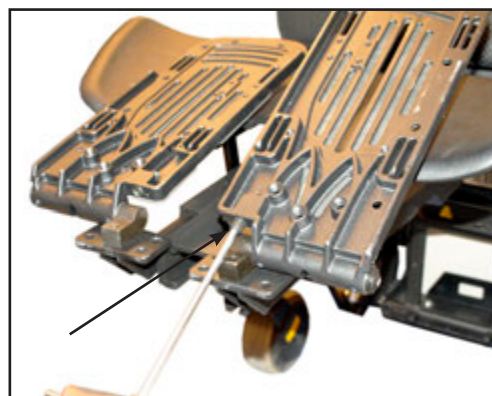

Justerings skrue, for indstilling af fodpladens vinkel.



Fodplade.

Venstre og højre.



Fodplade med:

Bredde udvidelse.



Fodplade med:

Klokkeformet længde udvidelse



Fodplade med:

Bredde og længde udvidelse

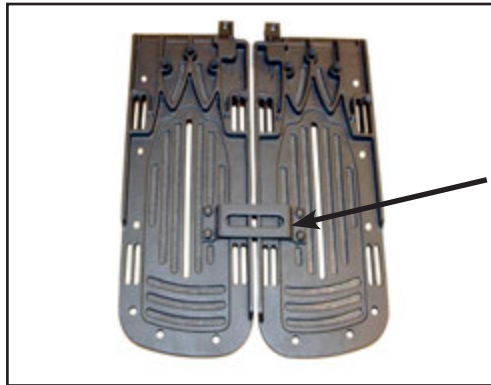

Sammenkobling af fodplade:
Højre og venstre fodplade skrues sammen med forbindelsesstykket, således at de nu fungerer som én stor fodplade.

Indstilling af Spinalus ryg



Enkel tilgang til justering gennem de fire store lynlåse.

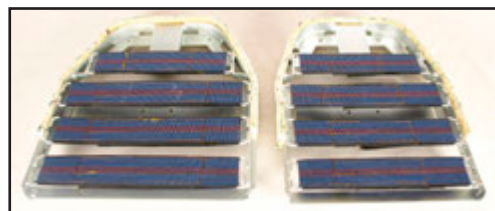

Spinalus ryg 30 cm og 35 cm. Ingen justeringsmuligheder.

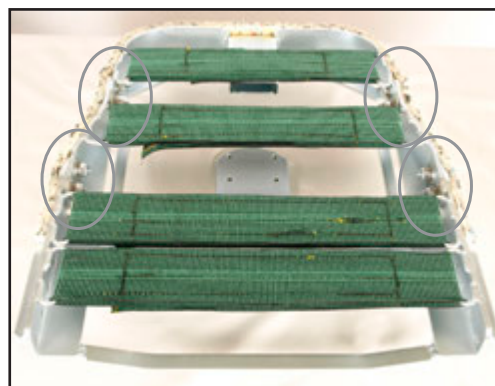

Spinalus 40 cm lav. Kan justeres på to steder.

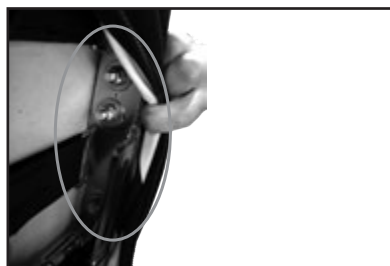

Åbn lynlåsen og find justerings-skruerne.

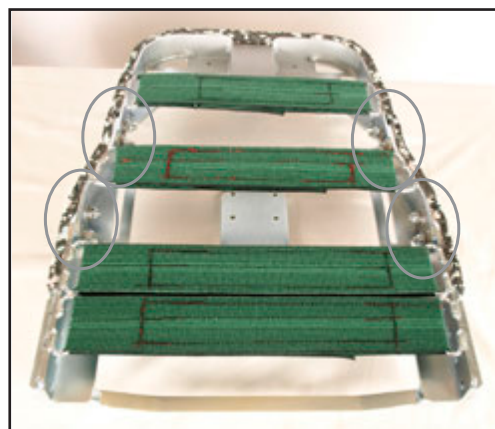

Spinalus 40 cm høj. Kan justeres på to steder.



Fig. 1

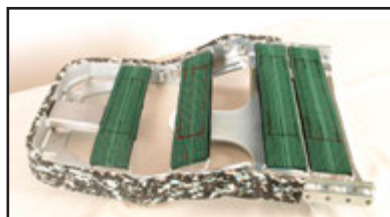

Fig. 2

Fig 1 og 2 viser Spinalus-ryggen i forskellige stillinger.

Spinalus-2 indstillinger



Indstilling af ryghøjde



Ryggen kan justeres op/ ned i flere sektioner.

Knækryggen (ryggens øverste del) monteres fra fabrikken i øverste hul. Den kan justeres et hul ned, 30 mm.

Ryggen er fra fabrikken monteres i mellemste hul. Herfra kan den justeres op eller ned med 25 mm hver vej.

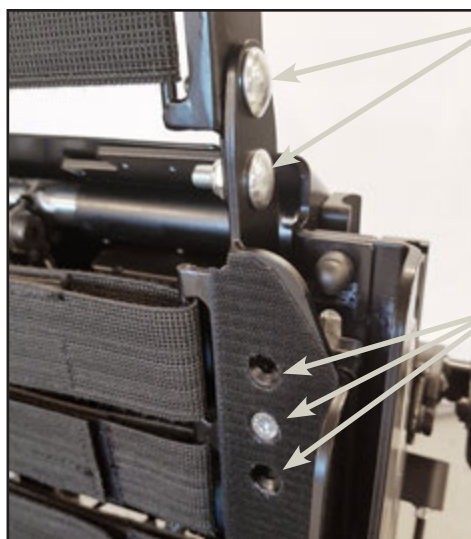

Justeringshul for knækryggen.

Værktøj: Ringgaffelnøgle
13 mm

Justeringshuller for ryggen.

Værktøj: Torx T30

Trinløs justering af sædedybde



Sædedybden kan justeres trinløs fra 35 til 55 cm.

Grundet opbygningen af ryggen har sædedybde reguleringen ingen indflydelse på den øvrige geometri i ryggen.

Bagerst på rygputen findes en lynlås der åbnes, hvor-

efter den øverste del af rygputen krænges af rygrammen.

Rygputen sidder fast med velcro mod rygrammen så det er blot at trække den af resten af vejen.



Sædeputen sidder fast med velcro i begge sider så det er enkelt at løfte i sædeputen for at afmontere den.

Sæderyggen er fastgjort med to skruer i hver side

Løsn de to skruer i begge sider.

Værktøj: Ringgaffelnøgle 13 mm

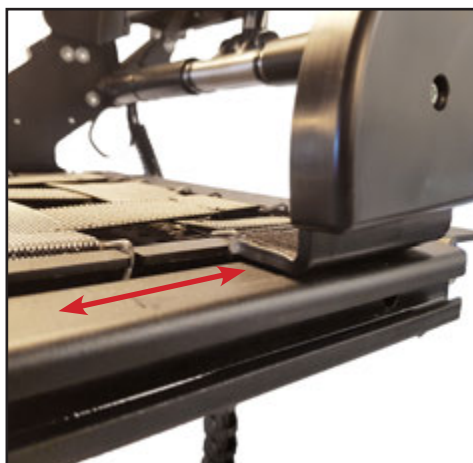

Ryggen kan nu skubbes frem/tilbage til ønsket stilling.



Højdejustering af armlæn



Armlænene kører i en skinne og kan justeres trinløs op/ned. For at justere skal tre skruer løsnes. Spænd til igen efter justering.

Skruer der skal løsnes.
Værktøj: Ringgaffelnøgle 13 mm

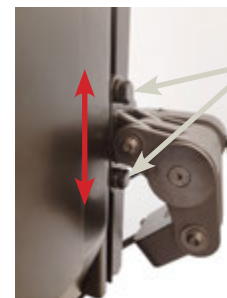

Skruer der skal løsnes.



Justér spindlen ved at skrue her.

Nå armlænet flyttes op/ned i skinnen, påvirkes vinklen på armlænet op/ned.

Justér vinklen ved at:

- løsne de to kontramøtrikker.
- justere spindlen ved at skrue for oven
- Spænde kontramøtrikker igen.

Værktøj: Ringgaffelnøgle 12 mm
Unbrako 6 mm

Vinkeljustering af armlæn i første led



Armlænene har to led de kan drejes omkring. Vi kalder ledene den første og den anden led.

Det andet led.

Det første led.

Værktøj: Unbrako 6 mm



Ved at dreje skruen henholdsvis den ene eller den anden vej, vinkles armlænet ud/ind.

Vinklens centrum.



Vinkeljustering af armlæn i andet led



Sæt værktøjet i den anden led, og armlænet vinkler fra yderste led.

Værktøj: Unbrako 6 mm



Vinkelens centrum.

Ved at dreje skruen henholdsvis den ene eller den anden vej, vinkles armlænet ud/ind.

Bemærk!

Når armlænet vinkles indad vil den på et tidspunkt ramme sædet.



Vinkelens centrum

Justering af armlænsputen



Armlænsputen kan justeres frem/tilbage på armlænet.

- Løft armlænet op.
- Løsn de to skruer.
- Justér armlænsputen.
- Spænd skruerne igen.

Værktøj: Torx T25

Afmontering af armlæn



Armlænet er fastgjort med en fingerskrue.

Løsn fingerskruen.



Armlænet skubbes af. En evt. ny monteres i modsat rækkefølge.



Breddejustering af sædet



Spinalus2 sædesystemet er et fuld modulerbart sædesystem fra 40 til 55 cm i sædebredden. I trin a 5 cm

Ved bytte fra én sædebredde til en anden er det eneste der behøves udskiftes sædepuden og rygpuden.

Der er gjorde under sædepuden og bag rygpuden

der kan justeres for optimal sidekomfort og er justerbare til de forskellige sædebredder. Den øverste del af ryggen (knækryg) kan vinkles forover eller bagover.

Ryggen har en justerbar dynamisk rygfældning der betyder, at ryggen kører ned, samtidig med ryggen vinkles bagover. Det vil sige en glidende funktion, der kompenserer for positionsændring og reducerer forskydning.

Armlænene følger ryggen og har ligeledes en dynamisk bevægelse der sørger for de bliver holdt parallelle når ryggen vinkles. Armlænsputerne fås i mange forskellige længder og kan justeres trinløst frem og tilbage.

Sædedybden kan justeres trinløst fra 35 til 55 cm. Grundet opbygningen af ryggen har sædedybde reguleringen ingen indflydelse på den øvrige geometri i ryggen.

Kontakt en autoriseret service tekniker hvis bredden på sædet skal ændres. Mere information kan findes i Service manualen.

Dynamisk rygfældning

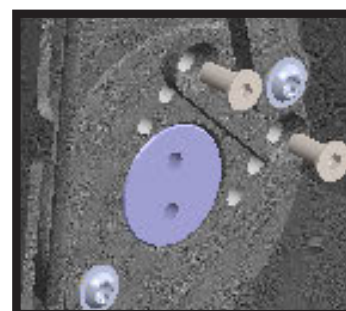
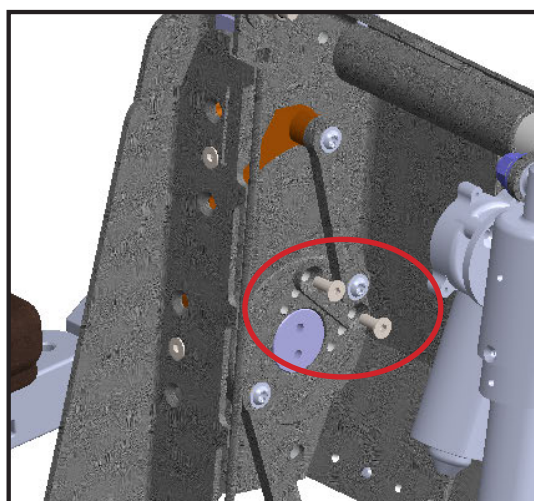

I de yderste huller (som vist på billedet) sænkes sæderyggen 70 mm

*I de mellemste huller 50 mm
I de inderste huller 30 mm*

Man kan justere hvor langt sæderyggen sænkes imens den køres tilbage. De to skruer (i begge sider) flyttes i det viste hulbillede.



Bemærk!

Det skal være indstillet ens i begge sider af sædet. Jo nærmere ved centrum, skruerne monteres, jo mindre sænkes ryggen.

Justering af nakkestøtte

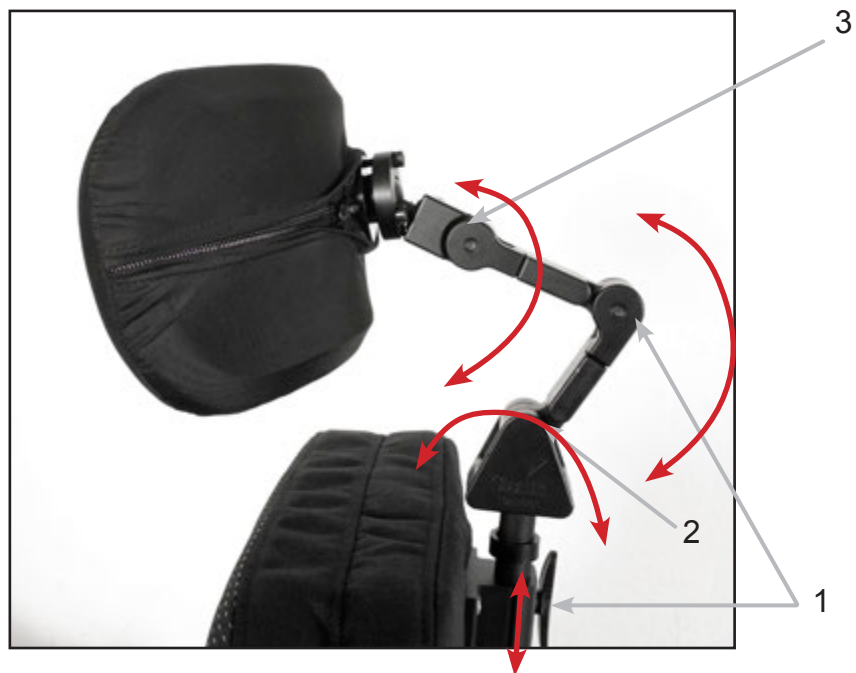

Højdejustering
Justering frem / tilbage
Vinkling af nakkestøtten

Værktøj
Unbrako 4 mm til justering
Unbrako 2,5 mm til lås

Sving væk for Spinalus-2



Vores Sving væk giver mange muligheder for at placere joysticket præcis så den passer til dig.

Justering af stramhed



Her justeres hvor let beslaget skal gå, når man svinger den til side.

Værktøj: Torx T10

Justering frem/tilbage på armlæn



Sving armlænet op.

To skruer holder Sving væk beslaget fast i armlænet. Løsn skruerne.

Joystick+Sving væk kan nu trækkes/skubbes så det sidder som ønsket. Spænd skruerne efter justering.

Værktøj: Unbrako 5 mm

Justering af joystick



Joystick-beslaget sidder på et kugleled. Ved at løsne den ene af de to skruer, kan joysticket drejes, vrides, vendes efter ønske.



Højdejustering af joystick



Ved at løsne denne skrue, kan joysticket justeres op/ned, med centrum i denne akse.

Værktøj: Torx T30



Find den rigtige placering.



Og spænd boltene igen.

Værktøj: Torx T30



Denne indstilling påvirker også hvor langt joysticket foldes under armlænet.

Udskift joystick



Joysticket er spændt fast på et beslag. Afmonter de to skruer, og demonter stikket.

En ny monteres i modsat rækkefølge.

HUSK!
Fastgør kablet igen

Værktøj: Unbrako 4 mm

Skift joystick over på modsatte armlæn



Afmonter de to skruer, der holder Sving væk modulet fast.

Demonter stikket.



Fjern endeproppen på skinnen.

Lad Sving væk modulet glide af skinnen.

Monter den i modsat rækkefølge på det andet armlæn.



For at Sving væk nu skal svinge til den anden side, skal disse to skruer byttes rundt.

Værktøj: Torx T25



De er ikke lige lange. Den længste skrue skal sidde længst til højre, når Sving væk er monteret på højre side, og længst til venstre, på det andet armlæn.

Fastgør kabel.

Justering af ION sædet



Ryggen vinkel indstilles ved at trække i remmen her. Flyt ryggen til en ny position. Den skal klikke i hul i begge sider for at være låst.

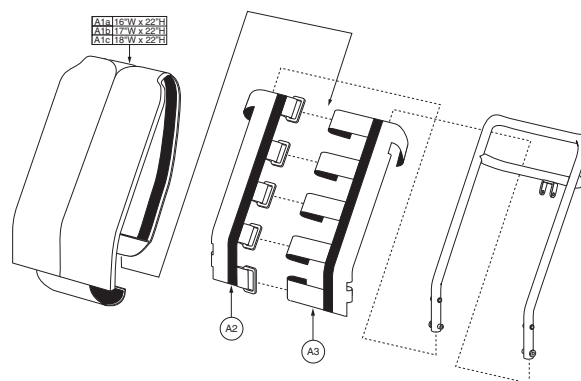

Ryggen form tilpasses nemt ved hjælp af disse velcro bånd. Ryggen er nem at lægge ned ved transport.



Sædedybden kan justeres fra 40-50 cm, ved at flytte til næste monteringshul i sæderammen. Sædet kan kompletteres med el-ryg, alternativt gasfjeder.

Rekonditionering

Når en MC 1104 skal gøres klar til en ny bruger, er det vigtigt, at følgende ting bliver tjekket.

- Transaksel - rengør, kontrollér for lækage. Kontrollér lejer.
- Dæktryk (se Tekniske data)
- Dækkenes tilstand (kontrolleres for revner og unormalt slid)
- Kabler (kontrollér, at isoleringen på kablerne er ubeskadiget, og at ingen kabler sidder i klemme, sæt strips på løse kabler, tjek for tegn på varmeskader).
- Styringsenhed m/Joystick (tjek for fugt, funktionstest).
- Batterier (belastningstest, kontrol af batteripoler og rem)
- Lader (kontrollér, at laderen giver den rigtige ladespænding/ strøm).
- Sikringer (funktionstest).
- Bevægelige dele såsom benstøtter m.m. (smøres med syrefri olie).
- Kontrol af hjul (svinghjul, kiphjul og centerhjul). Rengør og kontrollér for slør.
- Kontrol af bremses / frikobling
- Bolte og skiver (kontrol af bolte / skiver på hele stolen. Kontrollér, at de er spændt korrekt og intakte).
- Hejs og tilt (kontrol for brud på ramme, hejs og tilt. Kontroller at der ikke er revner eller brud - må ikke svejses)
- Ramme (kontrollér for revner, fjern eventuel rust, mal igen. Må ikke svejses)
- Switch (kontrol af switchen, der kontrollerer hastigheds-reduktionen, når hejset er aktiveret).
- Tilbehør (kontrollér tilbehør, manuelt og elektronisk. Eventuelt manglende fingerskruer og greb erstattes).
- Prøvekørsel (alle funktioner prøves i deres yderstillinger. Rullestolen prøvekøres med maks. belastning).
- Brugervejledningen skal ligge i en plastlomme på sædet.

Hvis skærmdelene er blevet matte:

- Skærmene tørres af med en fugtig klud.
- Vokses med autovoks.

Yderligere information: Se Servicevejledningen.

Bilag - El-retur



Tekniske data

Generel information:	
Total længde med delte benstøtter	Min. 1130 mm / Max. 1540
Total længde med central fodplade	Min. 1130 mm / Max. 1540
Total længde uden benstøtter	Min. 920 mm / Max. 920 mm
Total bredde	620 mm
Vægt inkl. batterier, Spinalus-2 sæde (45 cm), delte el-benstøtter, nakkestøtte, swing away og joystick.	138 kg
Vægt inkl. batterier, Spinalus sæde (45 cm), el-central fodplade voksen, nakkestøtte, swing away og joystick.	143 kg
Vægt uden batterier, sæde, benstøtter, nakkestøtte, swing away og joystick.	59 kg
Hjulstørrelse: Sikkerhedshjul: de forreste Centerhjul: de mindste Svinghjul: de bagerste	Ø150 mm / massive Ø250 mm / massive Ø150 mm / massive
Dæktryk centerhjul	35 psi / 2,4 bar
Maks. hastighed	6 km/t
Frihøjde	40 mm
Kantforcering	50 mm
Vendediameter uden benstøtter	900 mm
Vendediameter med benstøtter	1150 mm
Vendediameter med central fodplade	1150 mm
Motor	2 x INLINE, (CCL: PM 802-D10L)
Maks. personvægt - standard	140 kg
Affjedring	Ja
Statisk stabilitet alle retninger	9° = 15,8%
Dynamisk stabilitet	6° = 10%
Muligheder for ekstraudstyr	Ja
Standardfarve	Hvid
Klassificering	Klasse A
Batterier:	
Batterier	2 x 12V / 44 Ah GEL 2 x 24V Lithium 80 Ah (alternativ)
Batterimål	200 x 165 x 170 mm 210 x 160 x 170 mm (alternativ)
Batterivægt	2 x 14 kg 2 x 8,5 kg (alternativ)
Ladetid	8 timer
Ladeapparat	24V DC - 8 amp
Kørestrækning	Ca. 30 km (*)
Elektronik	90 amp. R-net

Sæder:	
Sædeplan vinkel Spinalus-2 Spinalus	Min 0° Min 0° / Max -5°
Sædebredde Spinalus-2 Spinalus	400, 450, 500, 550 mm 300, 350, 400 mm
Sædedybde Spinalus-2 Spinalus	350-550 mm 250-450 mm
Sæderyghøjde Spinalus-2 Spinalus	505 - 530 - 555 - 585 mm 420, 450, 480 mm
Ryg vinkel Spinalus-2 (**) Spinalus	From -0° to +50° Fra -5° til +40°
Sædehejs/tilt Spinalus-2 Hæve/sænke Tiltvinkler (***) Tiltvinkler option (****) Spinalus Hæve/sænke Tiltvinkler (****)	300 mm Fra -0° to +50° Fra -5° to +45° 300 mm Fra -5° til +45°
Højde fra gulv til overkant på seteramme. (ikke tiltet) Spinalus-2 Spinalus	450 mm 0° = 470 mm -5° = 430 mm
Højde fra gulv til overkant på setepude Spinalus VB. (ikke tiltet) Spinalus-2 Standard Option Spinalus Standard	480 - 520 mm 445 - 485 mm 540 mm
Højde fra gulv til overkant sædepude <i>Spinalus VB (ikke tiltet)</i>	54 cm
Lygter:	
Blinklys/Lys	Diodelygter (Ekstra udstyr)
Rullestolen er i overensstemmelse med følgende standarder:	
ISO 7176-15 Bilag A	
a) Requirements and test methods for static, impact and fatigue strengths (ISO 7176-8)	I overensstemmelse
b) Power and control systems for electrically powered wheelchairs and scooters -- Requirements and test methods (ISO 7176-14)	I overensstemmelse
c) Climatic tests for electric wheelchairs (ISO 7176-9)	I overensstemmelse

* Kørestrækningen afhænger af: temperatur, vind, terræn, dæktryk og brugervægt.

Sædevinkler

**

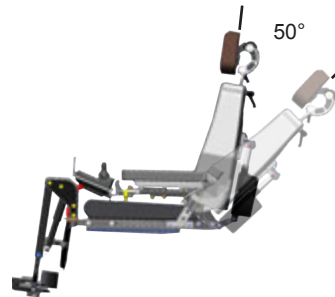

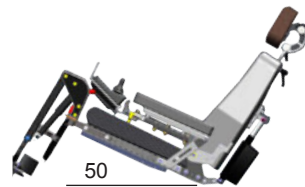

Optional

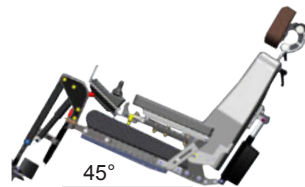
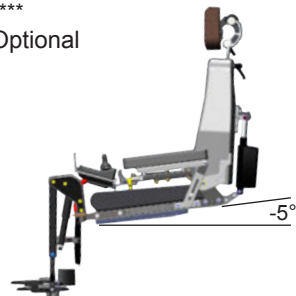

Egne notater



medemagruppen