

# Golvo 8000 / 8008

## Brugsvejledning

Dansk

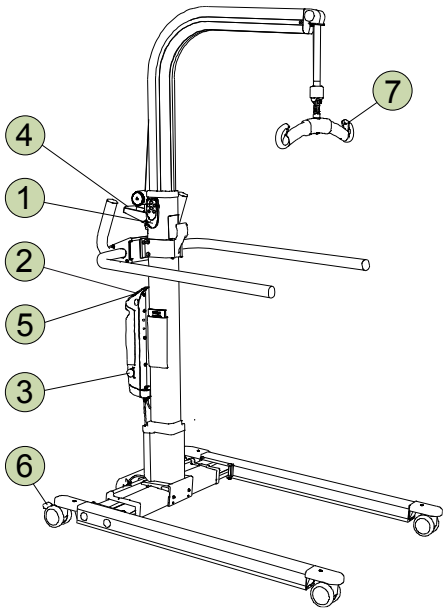

### Sikkerhedsforskrifter

- Læs brugsanvisningen for både lift og løfte-tilbehør inden anvendelse.
- Planlæg løftet nøje.
- Inden brugeren løftes fra underlaget, men når løftebåndet er stramt, er det vigtigt at kontrollere at løftestropperne er korrekt påhængt løftebøjlen.
- **Maks. belastning: 200 kg**

For at bibeholde maks. belastning kræves tilbehør der overholder samme belastning eller mere.

### VIGTIGT!

Denne brugsvejledning erstatter ikke liftens brugsanvisning, som kan downloades fra [www.liko.com](http://www.liko.com).

### 1 Håndbetjening IR

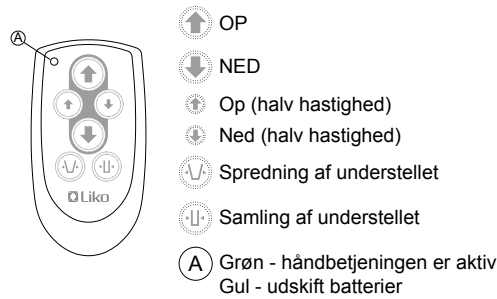

**OBS!** Såfremt liften har stået uanvendt i mere end 24 timer, skal systemet aktiveres ved at trykke på en tilfældig knap på kontrolboksens betjeningspanel, inden håndbetjening IR kan anvendes.

Læs brugsanvisningen for mere information.

### 2 Betjeningspanel



Læs brugsanvisningen for mere information.

### 3 Nødstop

**Aktivering:**

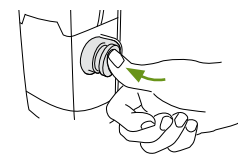

**Tilbagestilling:**

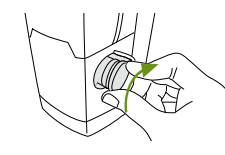

### 4 Mekanisk nødsænkning

**Aktivering:**

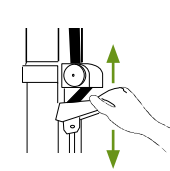

**Genindstilling af løfteområde:**



Læs brugsanvisningen for mere information.

### 5 Elektrisk nødsænkning / nødhævning

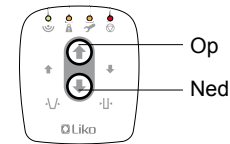

### 6 Låsning af hjulene

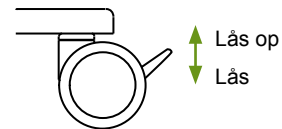

### 7 Afkrogningsbeskyttelse

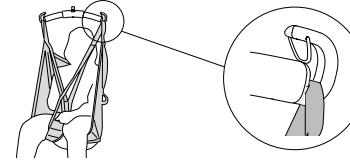

### Undgå skæve løft!

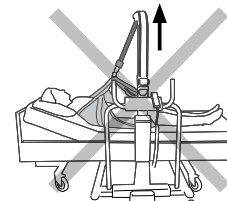

**△ Skæve lift kan medføre tipperisiko!**

### Opladning af batterier

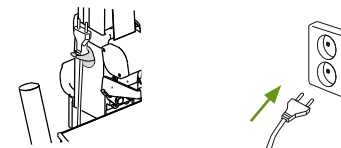

- Oplad liften regelmæssigt efter brug.
- Liften virker ikke under opladning.
- **Liften kan ikke oplades, når nødstopet er aktiveret.**

### Ergonomi

- Ingen manuelle løft – lad liften gøre jobbet.
- Stress ikke – arbejd stille og metodisk.
- Skån ryggen – arbejd i gangstående med ret ryg.
- Anvend sengens hæve- og sænke funktioner.
- Arbejd tæt på bruger og lift.

### Rengøring

Rengør liften efter behov, ved af tørre den med en fugtig klud opvredet med varmt vand eller sprit.

### Enkel fejlfinding

**Kontroller at:**

- nødstopet ikke er trykket ind, se ③
- liftens batteri er opladet
- liften skal aktiveres når den har stået ubrugt i mere end 24 timer ①
- håndbetjeningens batteri fungerer, se ① A.

### Øvrige brugsvejledninger

Brugsvejledninger til Likos lifte og løftesejl kan downloades fra [www.liko.com](http://www.liko.com).

© Copyright Liko AB



Liko

A Hill-Rom Company

[www.liko.com](http://www.liko.com)

Fabrikant:

Liko AB  
SE-975 92 Luleå  
Sweden  
[info@liko.se](mailto:info@liko.se)