

I  Water®

**Kort
vejledning**

Rengøringsmidler og rengøringsredskaber

Aggressive og skurende rengøringsmidler kan beskadige overfladen.
Brug udelukkende flydende, hudvenlige, milde rengøringsmidler.
Geberit AquaClean rengøringssettet (varenr. 242.547.00.1) indeholder et rengøringsmiddel, der er klar til brug og optimalt afstemt efter alle Geberit AquaClean overflader.



FORSIGTIG

- Skader på enheder på grund af aggressive afkalkningsmidler
- Fyld udelukkende Geberit AquaClean afkalkningsmiddel i enheden



Forbrugsmateriale:

- Geberit AquaClean rengøringsset (varenr. 242.547.00.1)
Geberit AquaClean afkalkningsmiddel (varenr. 147.040.00.1)

Tilladte rengøringsmidler



Brug udelukkende hudvenlige rengøringsmidler



Rengøringsmidlet må være svagt surt, for eksempel stærkt fortyndet citronsyre



Rengøringsmidlerne må være svagt skummende



Brug udelukkende flydende rengøringsmidler



Vandfortyndede rengøringsmidler er at foretrække

Tilladte rengøringsredskaber



Brug bløde, finporede svampe



Brug støvfri, bløde, fnugfri klude



Brug wc-børste

Lær enheden at kende

Et overblik over enheden

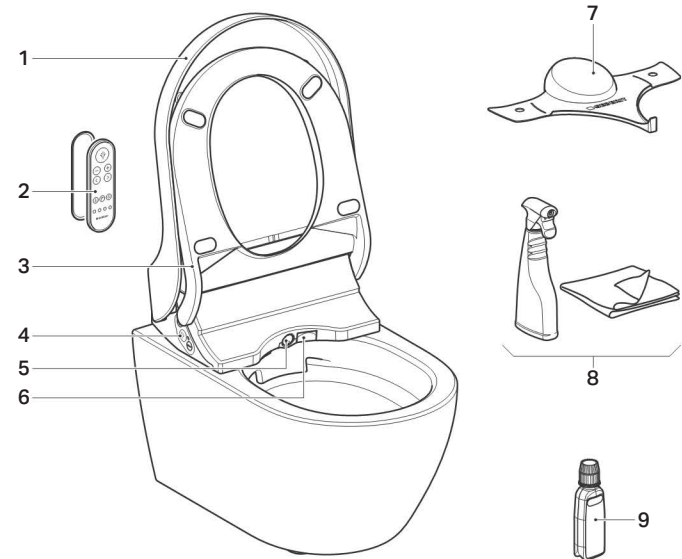

- 1 Toiletlåg
- 2 Fjernbetjening med magnetisk vægholder
- 3 Toiletsæde med brugeridentifikation og WC-sædevarme
- 4 Kontrolpanel på siden med status-LED'er
- 5 Douchearm med douchedyse og ladydyse
- 6 Tørrerarmens klap
- 7 Stænkbeskyttelse
- 8 Geberit AquaClean rengøringsset (varenr. 242.547.00.1)
- 9 Geberit AquaClean afkalkningsmiddel (varenr. 147.040.00.1)

Fjernbetjeningens forside

Alle funktioner på doucheWC'et kan udføres via fjernbetjeningen.

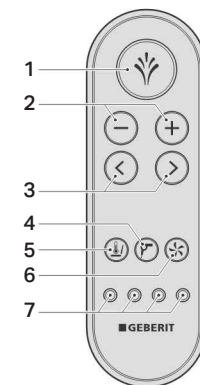

- 1 Knap <Douche>: Start og stands douchefunktionen/stands tørrerfunktionen
- 2 Knapper <->/<+>: Sæt douchestrålens styrke ned eller op
- 3 Piletaster <venstre>/<højre>: Indstilling af douchearmens position
- 4 Knappen <Føntørrer>: Start og stop føntørreren
- 5 Knap <WC-sædevarme>: Tænd og sluk WC-sædevarme
- 6 Knap <Lugtudsugning>: Start og stop lugtudsugningen
- 7 Knappen <Brugerprofil>: Hent brugerprofil 1-4

i Brugerprofiler giver direkte adgang til dine personlige indstillinger. Vælg din brugerprofil, umiddelbart før eller når du har sat dig.

Kontrolpanel på siden

Enhedens doucheWC-funktioner kan betjenes via kontrolpanelet på siden.

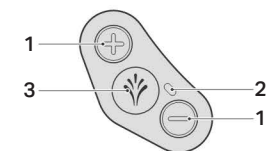

- 1 Knapper <+>/<->: Øg eller nedsæt douchestrålens styrke
- 2 Status-LED'er
- 3 Knap <Douche>: Start og stop analdouchen eller ladydouchen

Sådan betjener du enheden

Brug af analdouchen

- ▶ Tryk kort på knappen <Douche> én gang på kontrolpanelet på siden eller på fjernbetjeningen.

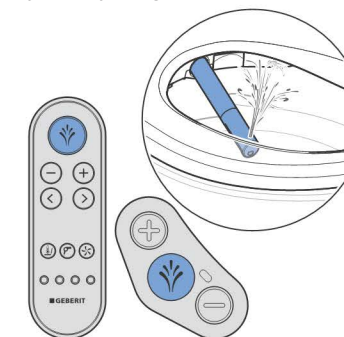

i Ved at trykke på knappen <Douche> igen kan du afslutte doucheforløbet før tiden.

Anvendelse af ladydouchen

- ▶ Tryk på knappen <Douche> på kontrolpanelet på siden eller på fjernbetjeningen i 2 sekunder.

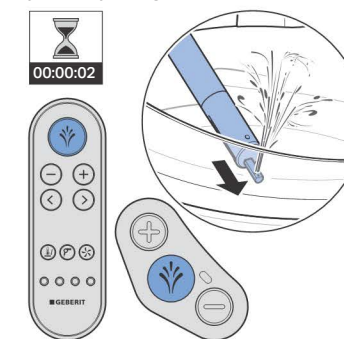

i Ved at trykke på knappen <Douche> igen kan du afslutte doucheforløbet før tiden.

Indstilling af douchestrålens styrke

- ▶ Tryk på knappen <+> for at øge douchestrålens styrke. Tryk på knappen <-> for at nedsætte douchestrålens styrke.

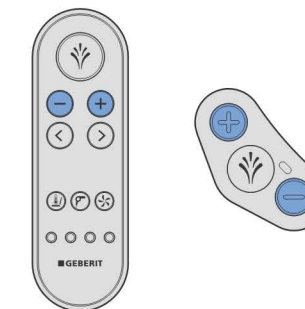

i Du kan indstille douchestrålens styrke i 5 trin.

Indstilling af douchearmens position

- ▶ Tryk på piletasterne på fjernbetjeningen for at positionere douchearmen.

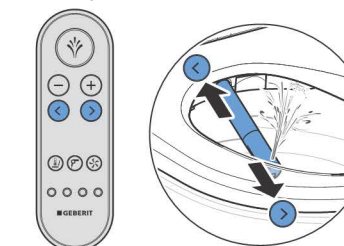

Deaktivering af analdouchens pulserende bevægelse

- ▶ Tryk på piletasterne <venstre> og <højre> på fjernbetjeningen samtidigt.

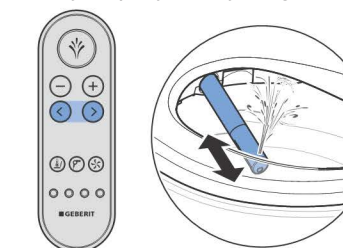

i Ved at trykke på knapperne igen i 2 sekunder kan du atter aktivere funktionen.

Anvendelse af føntørrer

- ▶ Afslut doucheforløbet.

i Tørrerfunktionen kan startes via knappen <Føntørrer> under et doucheforløb. Føntørringen afbryder douchefunktionen.

